



Thinking of you
Electrolux



EDC2086GW3

BG БАРАБАННА СУШИЛНЯ

HR SUŠILICA

HU SZÁRÍTÓGÉP

РЪКОВОДСТВО ЗА УПОТРЕБА

UPUTE ZA UPORABU

HASZNÁLATI ÚTMUTATÓ

2

20

37



СЪДЪРЖАНИЕ

1. ИНФОРМАЦИЯ ЗА СИГУРНОСТ.....	3
2. ИНСТРУКЦИИ ЗА СИГУРНОСТ.....	6
3. ОПИСАНИЕ НА УРЕДА.....	7
4. КОМАНДНО ТАБЛО.....	8
5. ТАБЛИЦА НА ПРОГРАМИТЕ.....	9
6. ОПЦИИ.....	10
7. SETTINGS (НАСТРОЙКИ).....	12
8. ПРЕДИ ПЪРВАТА УПОТРЕБА.....	13
9. ВСЕКИДНЕВНА УПОТРЕБА.....	13
10. ПРЕПОРЪКИ И СЪВЕТИ.....	14
11. ГРИЖИ И ПОЧИСТВАНЕ.....	15
12. ОТСТРАНЯВАНЕ НА НЕИЗПРАВНОСТИ.....	17
13. ТЕХНИЧЕСКИ ДАННИ.....	18

МИСЛИМ ЗА ВАС

Благодарим ви, че закупихте уред от Electrolux. Избрахте продукт, който носи със себе си десетилетия професионален опит и нововъведения. Оригинален и стилен, той е създаден с мисъл за вас. Така че когато и да го използвате, можете да сте сигурни, че ще получите невероятни резултати по всяко време.

Добре дошли в Electrolux.

Посетете нашия уебсайт, за да:



Получите полезни съвети, брошури, отстраняване на неизправности, сервисна информация:

www.electrolux.com



Регистрирайте своя продукт за по-добро обслужване:

www.registerelectrolux.com



Купите аксесоари, консумативи и оригинални резервни части за вашия уред:

www.electrolux.com/shop

ГРИЖИ ЗА КЛИЕНТА И ОБСЛУЖВАНЕ

Препоръчваме използването на оригинални резервни части.

Когато се свързвате с нашия оторизиран отдел "Обслужване", трябва да имате под ръка следната информация: Модел, PNC (номер на продукт), Сериен номер.

Информацията можете да намерите на табелката с данни.

 Предупреждение / Внимание-Важна информация за безопасност

 Обща информация и съвети

 Информация за опазване на околната среда

Запазваме си правото на изменения.

1. ⚠ ИНФОРМАЦИЯ ЗА СИГУРНОСТ

Внимателно прочетете предоставените инструкции преди инсталиране и употреба на уреда. Производителят не носи отговорност за неправилно инсталиране и употреба, предизвикани от неправилно използване. Винаги запазвайте инструкциите с уреда за бъдещи справки.

1.1 Безопасност за децата и хората с ограничени способности



ПРЕДУПРЕЖДЕНИЕ!

Риск от задушаване, нараняване или трайно увреждане.

- Този уред може да бъде използван от деца над 8 годишна възраст, както и лица с намалени физически, сетивни и умствени възможности или лица без опит и познания, само ако те са под наблюдение или бъдат инструктирани относно безопасната употреба на уреда и възможните рискове.
- Деца под 3-годишна възраст трябва да се държат далеч от уреда, освен ако не са под постоянно наблюдение.
- Съхранявайте всички опаковъчни материали далеч от деца.
- Пазете всички препарати далеч от деца.
- Пазете децата и домашните любимци далече от вратата на уреда, когато е отворена.
- Ако уредът има механизъм за защита от деца, препоръчваме да го активирате.
- Почистването и поддръжката не трябва да се извършват от деца, ако не са под наблюдение.

1.2 Общи мерки за безопасност

- Не променяйте спецификациите на уреда.

- Ако барабанната сушилня се постави върху горната част на пералната машина, използвайте набора за надстройване. Наборът за надстройване, предоставен от упълномощен представител, може да бъде използван само с уреда, посочен в инструкциите, които са предоставени с принадлежността. Прочетете внимателно преди инсталиране (Вижте в брошурата за Инсталиране).
- Не инсталирайте уреда зад врата, която се заключва, плъзгаща се врата или врата с панти в срещуположната на уреда страна, които биха възпрепятствали пълното отваряне на уреда.
- Вентилационните отвори в основата (ако са налични) не бива да бъдат възпрепятствани от килим.
- Включете захранващия щепсел към контакта само в края на инсталацията. Уверете се, че щепселът за захранване е достъпен след инсталирането.
- Погрижете се да осигурите добра вентилация в помещението за монтиране, за да избегнете обратен поток на газове в помещението от уреди, които горят други горива, включително открит огън.
- Обработеният въздух не трябва да се изпуска в димоход, който се използва за изгорелите газове от уреди, които горят газ и друг вид гориво. (ако е приложимо)
- Ако захранващият кабел е повреден, той трябва да се смени от производителя, оторизиран сервизен център или лица със сходна квалификация, за да се избегне опасност.
- Съобразявайте се с максималния обем за зареждане за 8кг. (вижте глава "Таблица с програми").
- Не използвайте уреда, ако са били използвани индустриални химикали за почистване.

- Избършете мъха, който се е натрупал около уреда.
- Не използвайте уреда без филтър. Почиствайте филтъра за мъх преди и след всяка употреба.
- Не сушете в барабанната сушилня неизпрани дрехи.
- Предмети, които са били замърсени с вещества като мазнина за готвене, ацетон, алкохол, бензин, керосин, препарати за премахване на петна, терпентин, восък и препарати за премахване на восък, трябва да се измиват в гореща вода с допълнително количество препарат, преди да се сушат в барабанната сушилня.
- Предмети като порест каучук (латексова пяна), шапчици за душ, водонепроницаеми тъкани, артикули с гумена основа и дрехи или възглавници, снабдени с подложки от порест каучук, не трябва да се сушат в барабанната сушилня.
- Омекотители на тъкани или подобни препарати трябва да се използват според предписанията на производителя на омекотителя за тъкани.
- Извадете всички предмети от джобовете, например запалки и кибрити.
- Не спирайте сушенето в сушилнята преди края на цикъла на сушене, освен ако няма да извадите бързо всички дрехи и да ги прострете, така че топлината да се разпръсне.
- Заключителната част от цикъла на барабанната сушилня се извършва без нагряване (цикъл на охлаждане), за да се гарантира, че дрехите ще останат при температура, която няма да ги повреди.
- Преди обслужване деактивирайте уреда и извадете щепсела от хранващия контакт.

2. ИНСТРУКЦИИ ЗА СИГУРНОСТ

2.1 Инсталиране

- Отстранете всички опаковки
- Не инсталирайте и не използвайте повреден уред.
- Спазвайте инструкциите за инсталиране, приложени към уреда.
- Винаги внимавайте, когато местите уреда, тъй като е тежък. Винаги носете предпазни ръкавици.
- Не монтирайте уреда на места, където температурата е под 5°C или по-висока от 35°C.
- Уверете се, че подът, където монтирате уреда е плосък, стабилен, устойчив на горещина и чист.
- Уверете се, че има циркулация на въздух между уреда и пода.
- Винаги придвижвайте уреда вертикално.
- Задната част на уреда трябва да бъде поставена до стената.
- Когато уредът е поставен в постоянното си положение, проверете дали е напълно нивелиран с помощта на нивелир. Ако не е, наместете крачетата, докато се нивелира.

2.2 Свързване към електрическата мрежа



ПРЕДУПРЕЖДЕНИЕ!

Риск от пожар и токов удар.

- Уредът трябва да е заземен.
- Уверете се, че информацията за електричеството от табелката с данни съответства на електрозахранването. В противен случай, се свържете с електротехник.
- Винаги използвайте правилно инсталиран, защитен от удари контакт.
- Не използвайте разклонители и удължителни кабели.
- Не дърпайте захранващия кабел, за да изключите уреда. Винаги издърпвайте щепсела.

- Не пипайте захранващия кабел или щепсела с мокри ръце.
- Само за Обединеното кралство и Ирландия. Уредът има захранващ кабел с мощност 13 ампера. Ако се налага да смените предпазителя на захранващия кабел, използвайте 13 амперов предпазител ASTA (BS 1362).
- Уредът съответства на Директивите на Е.Е.С.

2.3 Употреба



ПРЕДУПРЕЖДЕНИЕ!

Опасност от нараняване, токов удар, пожар, изгаряне или повреда на уреда.

- Използвайте този уред само в домашна среда.
- Не изсушавайте повредените дрехи, които имат подплънки.
- Сушете само тъкани, които могат да се сушат в барабанната сушилня. Следвайте инструкциите на етикета на всяка дреха.
- Ако сте изпразили прането си с препарат за премахване на петна, трябва да изпълните допълнителен цикъл на изплакване, преди да активирате сушилнята.
- Не пийте и не пригответе храна с кондензираната вода/ дестилираната вода. Може да причини здравословни проблеми на хора и домашни животни.
- Не сядайте и не стъпвайте върху отворената вратичка.
- Не сушете в барабанната сушилня дрехи, които са много мокри и капят.

2.4 Грижи и почистване



ПРЕДУПРЕЖДЕНИЕ!

Опасност от нараняване или повреда на уреда.

- Не почиствайте уреда чрез водна струя или пара.
- Почиствайте уреда с навлажнена мека кърпа. Използвайте само

неутрални препарати. Не използвайте абразивни продукти, абразивни стъргалки, разтворители или метални предмети.

2.5 Изхвърляне



ПРЕДУПРЕЖДЕНИЕ!

Риск от нараняване или задушаване.

- Изключете уреда от електрозахранването.
- Отрежете захранващия кабел и го изхвърлете.
- Отстранете ключалката на вратичката, за да не могат деца и домашни любимци да се заключат в уреда.

3. ОПИСАНИЕ НА УРЕДА

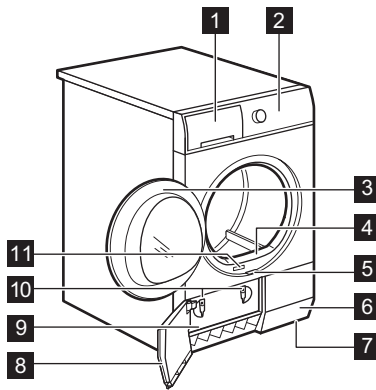

- 1 Контейнер за вода
- 2 Командно табло
- 3 Вратичка на уреда
- 4 Основен филтър
- 5 Бутон за вратичка на кондензатора
- 6 Отвори за въздушния поток
- 7 Регулируеми крачета
- 8 Вратичка на кондензатора
- 9 Капак на топлообменника
- 10 Защита за капак на кондензатор
- 11 Табелка с данни



Вратичката за зареждане може да бъде монтирана на обратната страна от потребителя. Това може да помогне за по-лесно поставяне и отстраняване на прането, или ако има ограничения за монтирането на уреда (виж отделната листовка).

4. КОМАНДНО ТАБЛО

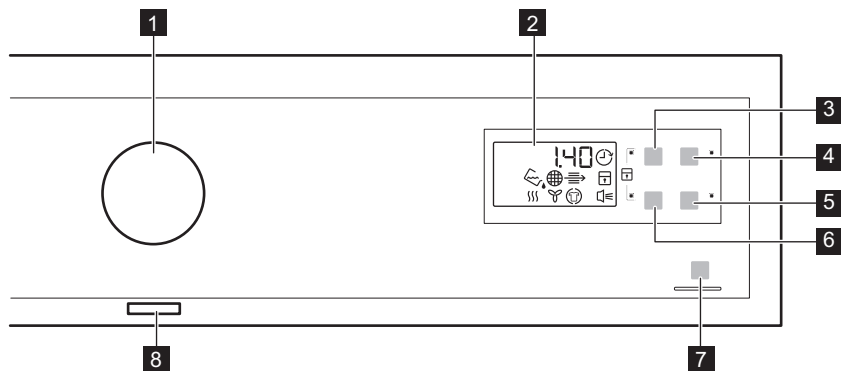

- 1** Бутон за програми
- 2** Екран
- 3** Панел Time
- 4** Панел Отложен старт
- 5** Панел Деликатни
- 6** Панел Wool Load (Вълнено зареждане)
- 7** Панел Старт / Пауза
- 8** Бутон вкл./изкл.





































Докоснете панелите с пръст в областта със символа или името на опцията. Не носете ръкавици, когато работите с командното табло. Уверете се, че командното табло е винаги чисто и сухо.











4.1 Индикатори

Индикатори	Описание
	Фаза на сушене
	Фаза на охлаждане
	Фаза на защита против намачкване
	Кондензатор
	Контейнер за вода
	Филтър
	Отложен старт
	Защита за деца
	Звукови сигнали

Индикатори	Описание
2 . 0 0	Продължителност на програмата
1 0 ' - 2 . 0 0	Времетраене на Сушенето
3 0 ' - 2 0 h	Времетраене на Отложен старт

5. ТАБЛИЦА НА ПРОГРАМИТЕ

Програми	Тип зареждане	Зареждане (макс.) ¹⁾ / Фабрична маркировка
 Cotton (Памук)		
 Екстра	Ниво на изсушаване: екстра сухо.	8кг/  
 Strong Dry (Силно изсушаване)	Ниво на изсушаване: силно сушене.	8кг/  
 За прибиране ^{2) 3)}	Ниво на изсушаване: за прибиране.	8кг/  
 Гладене ²⁾	Ниво на изсушаване: подходящо за гладене.	8кг/  
 Synthetic (Синтетика)		
 Екстра	Ниво на изсушаване: екстра сухо.	3,5кг/   
 За прибиране ²⁾	Ниво на изсушаване: за прибиране.	3,5кг/   
 Гладене	Ниво на изсушаване: подходящо за гладене.	3,5кг/   
 Лесно гладене	Тъкани за лесно поддържане, за които е необходимо лесно гладене. Резултатите може да са различни при различните видове тъкани. Изтръскайте дрехите преди да ги сложите в уреда. Когато завърши програмата, веднага извадете дрехите и ги сложете на закачалка.	1кг (или 5 ризи)/   
 Шалтета	За сушене на една или две завивки и възглавници (с пера, пух или синтетичен пълнеж).	3кг/   

Програми	Тип зареждане	Зареждане (макс.) ¹⁾ / Фабрична маркировка
 Фини тъкани	Фини материи.	2кг/   
Wool (Вълна) ⁴⁾	Вълнени тъкани. Леко сушене на изпрани вълнени тъкани. Отстранете незабавно дрехите, когато програмата свърши.  	1кг
 Refresh (Освежаване)	Освежаване на тъкани, които са били прибрани.	1кг
 Time Drying (Време за сушене)	С тази програма можете да използвате опцията Time и да зададете времетраене на програмата.	8кг/   
 Бързо	За сушене на памучни и синтетични тъкани, използва ниска температура.	2кг/   

1) Максималното количество се отнася за сухи дрехи.

2) **Само за изпитателни центрове:** Стандартни програми, посочени в документа за стандарт EN 61121.

3) Програмата  Cotton (Памук) За прибиране е "Стандартна програма за памук", подходяща за изсушаване на средно мокро памучно пране, и е най-ефикасната от гледна точка на консумацията на енергия, при сушене на мокро памучно пране.

4) Цикълът на сушене на вълнени тъкани с тази машина е тестван от Компанията **Woolmark** за машинно сушене на вълнени дрехи, при условие че дрехите се перат съобразно инструкциите на етикета на дрехата и тези, предоставени от производителя на тази перална машина. **M1221**. В Обединеното кралство, Ирландия, Хонг Конг и Индия символът **Woolmark** е сертификационна марка.

6. ОПЦИИ

6.1 Time

Тази опция е приложима за програма Time Drying (Време за сушене) и програма Wool (Вълна) (единствено с Решетката за сушене)..



Препоръчваме да задавате кратко времетраене за малки количества пране или само за една дреха.

- **Time Drying (Време за сушене) програма:** Можете да зададете времетраенето на програмата от най-малко 10 минути до максимум 2 часа. Настройката на времетраенето е свързано с количеството на пране в уреда.
- **Wool (Вълна) програма:** Можете да зададете времетраенето на програмата от най-малко 30 минути до максимум 4 часа. Настройката на времетраенето е свързано с количеството на пране в уреда.

по-сухо пране, натиснете панел Wool Load (Вълнено зареждане)  няколко пъти, за да увеличите времетраенето на програмата.

















6.3 Деликатни

С тази опция можете да зададете програмата за деликатно сушене, която използва ниска температура. Използвайте тази опция с тъкани, които имат символ  върху етикета (напр. акрилни тъкани, вискоза).

6.2 Wool Load (Вълнено зареждане)

Тази опция е приложима само за програма Wool (Вълна). Ако желаете

6.4 Таблица с опции

Програми ¹⁾			
 Cotton (Памук)			
 Екстра			■
 Strong Dry (Силно изсушаване)			■
 За прибиране			■
 Гладене			■
 Synthetic (Синтетика)			
 Екстра			■
 За прибиране			■
 Гладене			■
 Лесно гладене			■
 Шалтета			■
 Фини тъкани			■
 Wool (Вълна)	■ 2)	■	■





Програми ¹⁾			
 Refresh (Освежаване)			
 Time Drying (Време за сушене)	■		■
 Бързо			

1) Заедно с програмата, на която може да зададете 1 или повече опции. За да ги активирате и деактивирате, натиснете съответния панел.

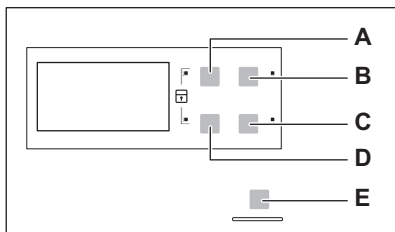
2) Само с решетката за сушене (стандартен аксесоар или като опция в зависимост от модела).

7. SETTINGS (НАСТРОЙКИ)



- A) Time Панел 
- B) Отложен старт Панел 
- C) Деликатни Панел 
- D) Wool Load (Вълнено зареждане) Панел 
- E) Старт / Пауза Панел 

7.1 Функция "Заклучване за деца"

Тази опция не позволява на децата да си играят с уреда, докато е активна програмата. Копчето за програма и панелите за заключени.

Само бутонът Вкл./Изкл. е отключен.

Активиране на опцията за защита за деца:

1. Натиснете бутона за вкл./изкл., за да включите уреда.
2. Изчакайте приблизително 8 секунди.

3. Натиснете и задръжте панели (A) и (D) едновременно. Задейства се индикаторът за защита на деца. Задейства се индикаторът за защита на деца.



Възможно е да деактивирате защитата за деца, докато програмата е активна. Натиснете и задръжте едновременно панелите, докато индикаторът за защита за деца изгасне.

7.2 Звънец Вкл./Изкл.



За да деактивирате или активирате звукови сигнали, натиснете и задръжте едновременно за приблизително 2 секунди панели (B) и (C) едновременно.

7.3 Регулиране на степента на останалата влага на прането

За да промените степента по подразбиране на останалата влага на прането:

1. Натиснете бутона за вкл./изкл., за да включите уреда.
2. Изчакайте приблизително 8 секунди.
3. Натиснете и задръжте бутони (A) и (B) едновременно.

Един от тези индикатори светва:

-  максимално сухо пране
-  по-сухо пране
-  зададено сухо пране

4. Натиснете бутона (E) няколко пъти, докато индикаторът за правилното ниво светне.

5. За да потвърдите настройката, натиснете и задръжте едновременно бутони (A) и (B) за приблизително 2 секунди.

8. ПРЕДИ ПЪРВАТА УПОТРЕБА

Преди да използвате уреда за първи път, извършете тези операции:

- Почистете барабана на сушилнята с навлажнена кърпа.

- Стартирайте кратка програма (напр. 30 минути) с навлажнено пране.

9. ВСЕКИДНЕВНА УПОТРЕБА

9.1 Започнете програма без отложен старт

1. Подгответе прането и заредете уреда.



ВНИМАНИЕ!

Уверете се, че след като сте затворили вратичката, прането не се закача между вратата на уреда и гуменото уплътнение.

2. Натиснете бутона за вкл./изкл., за да включите уреда.
3. Задайте правилната програма и опции за вида зареждане.
На дисплея е показано времетраенето на програмата.
4. Натиснете панела Старт / Пауза. Програмата стартира.

9.2 Стартиране на програмата с отложен старт

1. Задайте правилната програма и опции за вида зареждане.
2. Натиснете бутона за отложен старт многократно, докато дисплеят покаже времето, която искате да зададете.



Можете да зададете времетраене на програмата за отложен старт от минимум 30 мин до максимум 20 часа.



3. Натиснете панела Старт / Пауза. Дисплеят показва отброяването на отложения старт. Когато отброяването завърши, програмата стартира автоматично.

9.3 Сменете програмата

1. Натиснете бутона за вкл./изкл., за да деактивирате уреда
2. Натиснете бутона за вкл./изкл., за да включите уреда.
3. Задайте програмата.

9.4 В края на програмата

Когато програмата завърши:



- Ще прозвучи звуков сигнал с прекъсване.
- Индикаторът  премигва.
- Индикаторът  светва.
- Индикаторът Старт / Пауза е включен.

Уредът продължава да работи с фаза за защита против намачкване за още приблизително 30 минути.

Фазата за защита от намачкване премахва намачкванията по прането.

Можете да извадите прането преди да завърши фазата за защита от намачкване. За по-добри резултати препоръчваме да извадите прането, когато фазата е почти приключила или приключила.

Когато фазата за защита от намачкване е приключила:

- Индикаторът  е включен, но не примигва.
 - Индикаторът  изгасва.
 - Старт / Пауза индикаторът изгасва.
1. Натиснете бутона за вкл./изкл., за да деактивирате уреда.
 2. Отворете вратичката на уреда.

10. ПРЕПОРЪКИ И СЪВЕТИ

10.1 Подготовка на прането

- Закопчайте циповете.
- Закопчайте коланите и пликовете на юрганите.
- Не оставяйте връзки или панделки развързани (напр. връзки на престилки). Завържете ги преди началото на програмата.
- Извадете всички предмети от джобовете.
- Ако вътрешния пласт на дрехата е от памук, го обърнете навън. Уверете се, че памучният слой е винаги навън
- Препоръчваме да задавате правилната програма, приложима

към вида тъкани, които се намират в уреда.

- Не слагайте тъкани с наситени цветове, заедно с тъкани със светли цветове. Наситените цветове могат да пуснат боя.
- Използвайте подходяща програма за жарсе или плетени дрехи, за да не се свият.
- Уверете се, че прането не тежи повече от максималното тегло, посочено в таблицата.
- Сушете само пране, което е може да се пере в барабанната сушилня. Вижте етикета върху всяка дреха.

3. Извадете прането.
4. Затворете вратичката на уреда.







Винаги почиствайте филтъра и изпразвайте контейнера за вода, когато програмата приключи.

9.5 Функция Готовност

За да се намали потреблението на енергия, тази функция автоматично деактивира уреда:

- След 5 минути, ако не стартирате програмата.
- След 5 минути от края на програмата.

Етикет	Описание
	Пране, което е подходящо за барабанна сушилня.
	Пране, което е подходящо за барабанна сушилня. Задайте програма със стандартна температура.
	Пране, което е подходящо за барабанна сушилня. Задайте програма с ниска температура.
	Пране, което е не подходящо за барабанна сушилня.

11. ГРИЖИ И ПОЧИСТВАНЕ

11.1 Почистване на филтъра

1.

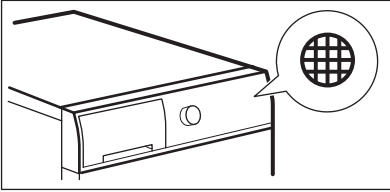

2.

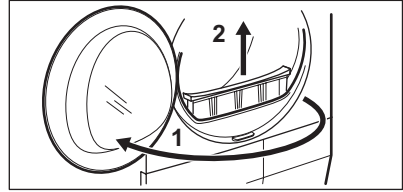

3.

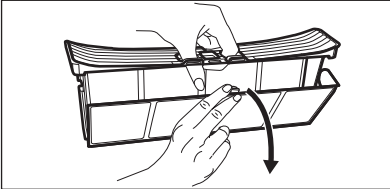

4.



5.1)

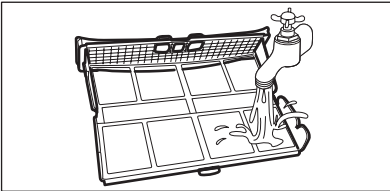

6.

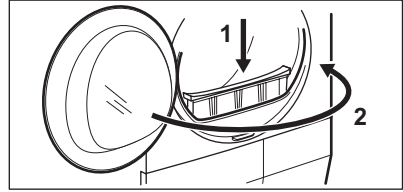

1) ако е необходимо, почистете филтъра с гореща вода.

11.2 Източване на контейнера за вода

1.

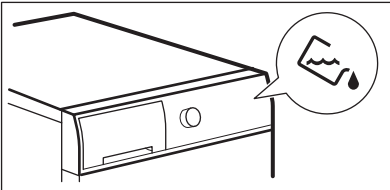

2.

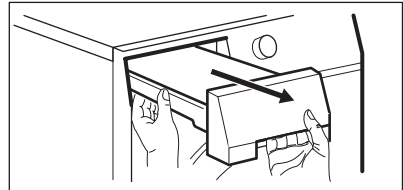

3.

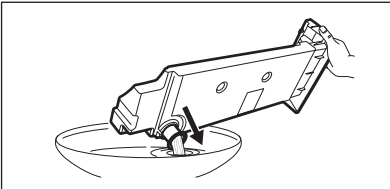

4.

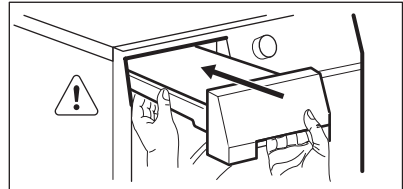



Можете да използвате водата от контейнера за вода като алтернатива на дестилирана вода (напр. за гладене на пара). Преди да използвате водата, премахнете остатъците от мръсотия във филтъра.

11.3 Почистване на кондензатора

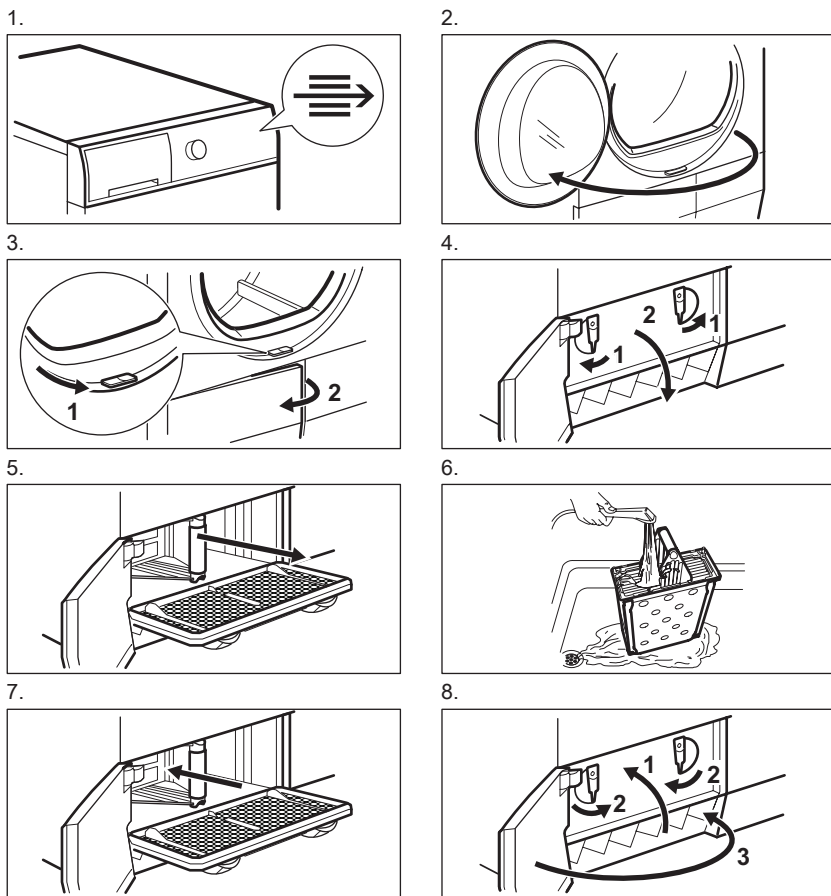

11.4 Почистване на барабана



ПРЕДУПРЕЖДЕНИЕ!

Откачете уреда от контакта, преди да го почиствате.

Използвайте стандартен неутрален почистващ препарат, за да почистите вътрешната повърхност на барабана и ребрата му. Подсушете почистените повърхности с мека кърпа.

**ВНИМАНИЕ!**

Не използвайте абразивни материали или домакински телчета за почистване на барабана.

**ВНИМАНИЕ!**

Не използвайте за почистване на уреда препарати за почистване на мебели или препарати, които могат да причинят корозия.

11.5 Почистване на командното табло и корпуса

Използвайте стандартен неутрален почистващ препарат за почистване на командното табло и корпуса.

Използвайте влажна кърпа за почистването. Подсушете почистените повърхности с мека кърпа.

11.6 Почистване на отворите за въздушен поток

Използвайте прахосмукачка, за да премахнете мъха от отворите за въздушния поток.

12. ОТСТРАНЯВАНЕ НА НЕИЗПРАВНОСТИ

Проблем	Възможно решение
Не можете да активирате уреда.	Уверете се, че главният щепсел е свързан към главния контакт.
	Проверете предпазителя на таблото (на домашната инсталация).
Програмата не се включва.	Натиснете Старт / Пауза.
	Уверете се, че вратичката на уреда е затворена.
Вратата на уреда не се затваря.	Уверете се, че филтърът е инсталиран правилно.
	Уверете се, че прането не се закача между вратата на уреда и гуменото уплътнение.
Уредът спира по време на работа.	Уверете се, че контейнерът за вода е празен. Натиснете Старт / Пауза, за да рестартирате програмата.
На дисплея е показано времетраене на дълга програма. ¹⁾	Уверете се, че тежестта на прането е подходяща за времетраенето на програмата.
	Погрижете се филтърът да е винаги чист.
	Прането е прекалено мокро. Центрофугирайте отново прането в пералната машина.
	Уверете се, че стайната температура не е прекалено висока.

Проблем	Възможно решение
На дисплея е показано времетраене на кратка програма.	Задайте програма за Time Drying (Време за сушене) или Екстра.
Дисплеят показва Err .	Ако искате да зададете нова програма, деактивирайте и активирайте уреда.
	Уверете се, че опциите са подходящи за тази програма.
Дисплеят показва (пр. E51).	Деактивирайте и активирайте уреда. Стартирайте нова програма. Ако проблемът се появи отново, се обърнете към сервизния център.

1) След максимум 5 часа, програмата приключва автоматично

Ако резултатите от сушенето не са задоволителни

- Зададената програма не е правилна.
- Филтърът е задръстен.
- Кондензаторът е задръстен.
- В уреда има твърде много пране.

- Барабанът е мръсен.
- Неправилно зададена настройка на проводимостта на сензора.
- Отворите за въздушен поток са запушени.

13. ТЕХНИЧЕСКИ ДАННИ

Височина х ширина х дълбочина	850 х 600 х 600 мм (макс. 630 мм)
Макс. дълбочина при отворена вратичка на уреда	1090 мм
Макс. широчина при отворена вратичка на уреда	950 мм
Регулируема височина	850 мм (+ 15 мм - с регулиране на крачетата)
Обем на барабана	118 л
Максимален обем на зареждане	8 кг
Волтаж	230 V
Честота	50 Hz
Необходим предпазител	10 A
Обща консумирана мощност	2250 W
Клас на енергийна ефективност	B
Консумация на електроенергия ¹⁾	4,80 кВтч
Годишна консумация енергия ²⁾	560 кВтч

Ляво—в режим на абсорбиране на мощността	0,55 W
Изключен режим на абсорбиране на мощността	0,55 W
Вид употреба	Домакинство
Допустима стайна температура	от +5°C до +35°C
Ниво на защита срещу навлизане на твърди частици и влага, осигурено от защитното покритие, освен в случаите, когато оборудването с ниско напрежение не разполага със защита срещу влага	IPX4

1) Съгласно EN 61121. 8кг памучни тъкани, центрофугирани на 1000 об./м.

2) Консумация на енергия за година в КВч на базата на 160 цикъла на сушене при стандартна програма за памук при пълно и частично зареждане и консумация при режими, използващи по-малко енергия. Действителната консумация на енергия на цикъл ще зависи от това как се използва уреда (НАРЕДБА (ЕС) No 392/2012).

13.1 Стойности на потребление

Програма	Центрофугиране при / остатъчна влажност	Време на сушене	Консумация на електроенергия
Cotton (Памук) 8 кг			
За прибиране	1400 оборота / 50%	130 мин.	4,21 кВч
	1000 оборота / 60%	146 мин.	4,80 кВч
Гладене	1400 оборота / 50%	110 мин.	3,49 кВч
	1000 оборота / 60%	126 мин.	3,98 кВч
Synthetic (Синтетика) 3,5 кг			
За прибиране	1200 оборота / 40%	52 мин.	1,50 кВч
	800 оборота / 50%	59 мин.	1,71 кВч

14. ОПАЗВАНЕ НА ОКОЛНАТА СРЕДА

Рециклирайте материалите със символа . Поставете опаковките в съответните контейнери за рециклирането им. Помогнете за опазването на околната среда и човешкото здраве, както и за рециклирането на отпадъци от електрически и електронни уреди. Не изхвърляйте уредите, означени със

символа , заедно с битовата смет. Върнете уреда в местния пункт за рециклиране или се обърнете към вашата общинска служба.

SADRŽAJ

1. INFORMACIJE O SIGURNOSTI.....	21
2. SIGURNOSNE UPUTE.....	23
3. OPIS PROIZVODA.....	24
4. UPRAVLJAČKA PLOČA.....	25
5. TABLICA PROGRAMA.....	26
6. OPCIJE.....	27
7. POSTAVKE.....	29
8. PRIJE PRVE UPORABE.....	30
9. SVAKODNEVNA UPORABA.....	30
10. SAVJETI.....	31
11. ČIŠĆENJE I ODRŽAVANJE.....	31
12. RJEŠAVANJE PROBLEMA.....	34
13. TEHNIČKI PODACI.....	35

MISLIMO NA VAS

Hvala vam što ste kupili Electrolux uređaj. Izabrali ste proizvod koji sa sobom donosi desetljeća profesionalnog iskustva i inovacija. Domišljat i elegantan, projektiran je misleći na vas. Stoga, uvijek kada ga koristite, možete biti sigurni znajući da ćete svaki put dobiti izvrsne rezultate.

Dobrodošli u Electrolux.

Posjetite našu internetsku stranicu za:



Dobivanje savjeta o korištenju, prospekata, rješavanju problema, servisnim informacija:

www.electrolux.com



Registriranje vašeg proizvoda za bolji servis:

www.registerelectrolux.com



Kupovinu dodatne opreme, potrošnog materijala i originalnih rezervnih dijelova za vaš uređaj:

www.electrolux.com/shop

BRIGA O KUPCIMA I SERVIS

Preporučujemo uporabu originalnih rezervnih dijelova.

Prilikom kontaktiranja ovlaštenog servisnog centra, provjerite da su vam dostupni sljedeći podaci: Model, PNC, serijski broj.

Informacije možete pronaći na nazivnoj pločici.

 Upozorenje / Oprez - sigurnosne informacije

 Opće informacije i savjeti

 Ekološke informacije

Zadržava se pravo na izmjene.

1. ⚠ INFORMACIJE O SIGURNOSTI

Prije postavljanja i korištenja uređaja, pažljivo pročitajte isporučene upute. Proizvođač nije odgovoran ako nepravilno postavljanje i uporaba uređaja uzrokuje ozljede i oštećenja. Upute uvijek čuvajte s uređajem, za buduće potrebe.

1.1 Sigurnost djece i slabijih osoba



UPOZORENJE!

Opasnost od gušenja, ozljede ili trajne nesposobnosti.

- Ovaj uređaj mogu koristiti djeca od 8 godina pa na više i osobe smanjenih tjelesnih, osjetilnih ili mentalnih mogućnosti ili osobe koje ne raspolažu iskustvom ili znanjem ako su pod nadzorom osobe odgovorne za njihovu sigurnost i rade po uputama koje se odnose na sigurno korištenje uređaja te razumiju uključene opasnosti.
- Djeca mlađa od 3 godine trebaju se držati podalje ako nisu pod trajnim nadzorom.
- Svu ambalažu čuvajte izvan dohvata djece.
- Sve deterdžente čuvajte izvan dohvata djece.
- Djecu i kućne ljubimce držite podalje od vrata uređaja dok su otvorena.
- Ako je uređaj opremljen sigurnosnom blokadom za djecu, preporučujemo da je uključite.
- Čišćenje i održavanje uređaja ne smiju obavljati djeca bez nadzora.

1.2 Opća sigurnost

- Ne mijenjajte specifikacije ovog uređaja.
- Ako se sušilica postavlja na vrh perilice za rublje, upotrijebite komplet za okomito postavljanje. Komplet za okomito postavljanje, dostupan kod ovlaštenog distributera, može se upotrebljavati samo s uređajem kod kojeg je to navedeno u uputama i za koji je on

isporučen s priborom. Pažljivo ih pročitajte prije postavljanja (Pogledajte letak za postavljanje).

- Uređaj ne postavljajte iza vrata koja se mogu zaključati, kliznih vrata ili vrata sa šarkom na suprotnoj strani gdje se uređaj ne može do kraja otvoriti.
- Ventilacijski otvor na dnu (ako postoji) ne smije biti prekriven tepihom.
- Utikač kabela napajanja utaknite u utičnicu tek po završetku postavljanja. Provjerite postoji li pristup utikaču nakon postavljanja.
- Provjerite imate li dobru ventilaciju u prostoriji gdje je uređaj postavljen, kako biste izbjegli da se plinovi od uređaja koji izgaraju druga goriva, uključujući i otvorenu vatru, vrate u prostoriju.
- Ispušni zrak ne smije se ispuštati u tok koji se upotrebljava za ispušne dimove iz uređaja koji sagorijevaju plin ili neko drugo gorivo. (ako postoji)
- Ako je kabel za napajanje oštećen, proizvođač ili ovlašteni servisni centar ili slična kvalificirana osoba mora ga zamijeniti kako bi se izbjegla opasnost.
- Poštujte ograničenja za maksimalnu količinu punjenja u8 kg (pogledajte poglavlje "Tablice programa").
- Ne koristite uređaj ako ste za čišćenje koristili industrijske kemikalije.
- Obrišite dlačice koje su se skupile oko uređaja.
- Ne koristite uređaj bez filtra. Očistite filter od gaze prije ili poslije svake upotrebe.
- Nemojte sušiti neoprano rublje u sušilici.
- Predmeti koji su zaprljani tvarima kao što su jestivo ulje, aceton, alkohol, benzin, petrolej, odstranjivači mrlja, terpentini, vosak ili odstranjivači voska trebaju se oprati u vrućoj vodi s dodatnom količinom deterdženta, prije sušenja u sušilici.
- Predmeti kao što su plastika (lateks pjena), kape za tuširanje, vodonepropusne tkanine, predmeti s postavom od gume te rublje ili jastučnice s plastičnim umetcima ne smiju se sušiti u sušilici.

- Omekšivači rublja, ili slični proizvodi, trebaju se koristiti prema uputama za omekšivače rublja.
- Izvadite sve predmete iz džepova, poput upaljača i šibica.
- Nemojte nikada zaustaviti sušilicu prije završetka ciklusa sušenja, osim u slučaju da odmah izvadite i prostrete sve artikle tako da se toplina rasprši.
- Završna faza ciklusa sušenja obavlja se bez topline (ciklus hlađenja) kako bi se osiguralo da su predmeti na temperaturi koja ih ne može oštetiti.
- Prije održavanja, uređaj isključite i utikač izvucite iz utičnice mrežnog napajanja.

2. SIGURNOSNE UPUTE

2.1 Postavljanje

- Odstranite svu ambalažu
- Ne postavljajte i ne koristite oštećeni uređaj.
- Pridržavajte se uputa za instalaciju isporučених s uređajem.
- Budite pažljivi kada pomičete uređaj jer je težak. Obavezno nosite zaštitne rukavice.
- Uređaj nemojte postavljati na mjesta na kojima je temperatura manja od 5°C ili više od 35°C.
- Provjerite je li pod u prostoriji gdje postavljate uređaj ravan, čvrst, otporan na toplinu i čist.
- Provjerite kruži li zrak između uređaja i poda.
- Uređaj uvijek pomičite u okomitom položaju.
- Stražnja površina uređaja mora biti postavljena uz zid.
- Nakon što se uređaj postavi u konačan položaj, libelom provjerite je li uređaj u ravnini. Ako nije, podešavajte nožice sve dok se ne poravnaju.

2.2 Spajanje na električnu mrežu



UPOZORENJE!
Opasnost od požara i strujnog udara.

- Uređaj mora biti uzemljen.
- Provjerite podudaranje li se električni podaci na nazivnoj pločici s električnim napajanjem. Ako to nije slučaj, kontaktirajte električara.
- Uvijek koristite pravilno ugrađenu utičnicu sa zaštitom od strujnog udara.
- Ne koristite adaptere s više utičnica i produžne kabele.
- Ne povlačite kabel napajanja kako biste utikač izvukli iz utičnice. Uvijek uhvatite i povucite utikač.
- Kabel napajanja ili utikač ne dodirujte vlažnim rukama.
- Zamo za UK i Irsku. Uređaj ima glavni osigurač od 13 ampera. Ako je potrebno zamijeniti osigurač u utikaču, koristite osigurač od 13 amp. ASTA (BS1362).
- Ovaj je uređaj usklađen s direktivama EU.

2.3 Koristite



UPOZORENJE!
Opasnost od ozljeda, električnog udara, vatre, opekotina ili oštećenja uređaja.

- Ovaj uređaj koristite samo u kućanstvu.
- Ne sušite oštećene predmete koji imaju podstavu ili punjenja.

- Sušite isključivo rublje koje je prikladno za sušenje u sušilici. Slijedite upute na etiketi svakog odjevnog predmeta.
- Ako ste oprali rublje sredstvom za uklanjanje mrlja, prije uključivanja sušilice pokrenite dodatni ciklus ispiranja.
- Kondenziranu/destiliranu vodu ne upotrebljavajte za piće ili pripremu hrane. To može uzrokovati zdravstvene probleme za ljude i kućne ljubimce.
- Ne sjedajte i ne stojite na otvorenim vratima.
- Nemojte sušiti potpuno mokro rublje u sušilici.

2.4 Čišćenje i održavanje



UPOZORENJE!

Opasnost od ozljeda ili oštećenja uređaja.



UPOZORENJE!

Opasnost od ozljede ili gušenja.

- Iskopčajte uređaj iz napajanja.
- Prerežite električni kabel i bacite ga.
- Uklonite bravicu vrata kako biste spriječili da se djeca i kućni ljubimci zatvore u uređaj.

3. OPIS PROIZVODA

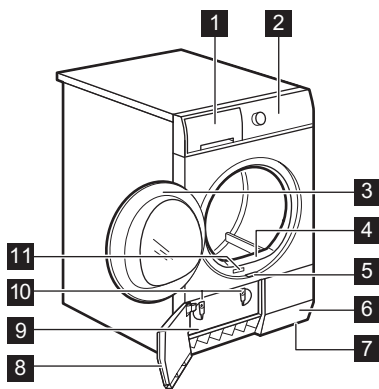







- 1 Spremnik za vodu
- 2 Upravljačka ploča
- 3 Vrata uređaja
- 4 Primarni filter
- 5 Tipka za vrata kondenzatora
- 6 Otvori za zrak
- 7 Prilagodive nožice
- 8 Vrata kondenzatora
- 9 Pokrov kondenzatora
- 10 Brave poklopcu kondenzatora
- 11 Nazivna pločica

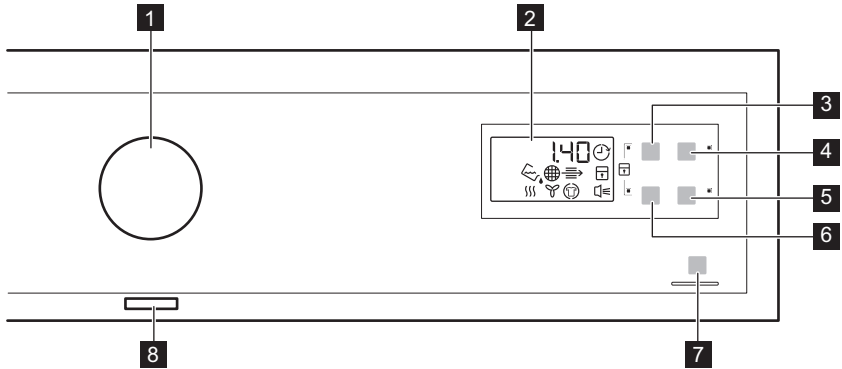

Korisnik može montirati vrata za punjenje na suprotnu stranu. Time se može olakšati punjenje rublja u uređaj i vađenje iz njega, a korisno je i u skućenim prostorima (pogledajte posebni letak).

4. UPRAVLJAČKA PLOČA





- 1** Programator
- 2** Zaslon
- 3**  tipka Vrijeme
- 4**  tipka Odgoda
- 5**  tipka Nježno
- 6**  tipka Wool Load (Punjenje vunene tkanine)
- 7**  tipka Start/Pauza

- 8** Tipka Uključeno/isključeno









































Tipku dodirnite tako da je prst u području sa simbolom ili nazivom opcije. Prilikom rukovanja upravljačkom pločom ne nosite rukavice. Upravljačka ploča uvijek mora biti čista i suha.







4.1 Indikatori

Indikatori	Zaslon
	Faza sušenja
	Faza hlađenja
	Faza zaštite od gužvanja
	Kondenzacijska
	Spremnik za vodu
	Filter
	Odgoda početka
	Roditeljska zaštita
	Zvučni signali

Indikatori	Zaslon
2 . 0 0	Trajanje programa
1 0 ' - 2 . 0 0	Vrijeme sušenja
3 0 ' - 2 0 h	Trajanje odgode početka

5. TABLICA PROGRAMA

Programi	Vrsta punjenja	Punjenje (maks.) ¹⁾ /Ozna-ka tkanine
 Cotton (Pamuk)		
 Extra suho	Razina sušenja: Extra Dry (Ekstra suho).	8kg/  
 Vrlo suho	Razina sušenja: vrlo suho.	8kg/  
 Suho za ormar ^{2) 3)}	Razina sušenja: Cupboard Dry (Suho za ormar).	8kg/  
 Suho za glačanje ²⁾	Razina sušenja: primjenjivo za glačanje.	8kg/  
 Synthetic (Sintetika)		
 Extra suho	Razina sušenja: Extra Dry (Ekstra suho).	3,5kg/   
 Suho za ormar ²⁾	Razina sušenja: Cupboard Dry (Suho za ormar).	3,5kg/   
 Suho za glačanje	Razina sušenja: primjenjivo za glačanje.	3,5kg/   
 Easy Iron (Lako glačanje)	Tkanine koje je lako održavati, koje je potrebno samo malo glačati. Rezultati sušenja mogu se razlikovati od jedne do druge vrste tkanine. Protresite rublje prije stavljanja u uređaj. Kada program završi, odmah izvadište rublje i stavite na sušilo.	1kg (ili 5 košulja)/   
 Popluni	Za sušenje jednostrukih ili dvostrukih popluna i jastuka (s perjem, paperjem ili sintetičkim punjenjem).	3kg/   
 Delicates (Osjetljivo)	Osjetljive tkanine.	2kg/   

Programi	Vrsta punjenja	Punjenje (maks.) ¹⁾ /Oznaka tkanine
Wool (Vuna) ⁴⁾	Vunene tkanine. Perivi pamučni predmeti za blago sušenje. Predmete odmah izvadite po završetku programa. 	1kg
	Za sušenje sportske obuće samo sa stalakom za sušenje (pogledajte poseban korisnički priručnik za stalak za sušenje).	1 par sportske obuće
 Refresh (Osvježavanje)	Osvježava tkanine koje su bile spremljene.	1kg
 Time Drying (Vrijeme sušenja)	Uz ovaj program možete upotrebljavati opciju Vrijeme i postaviti trajanje programa.	8kg/ 
 Svijetlo	Za sušenje pamučnih i sintetičkih tkanina, koristi nisku temperaturu.	2kg/ 

1) Maksimalna težina odnosi se na suhe predmete.

2) **Samo za ustanove za testiranje:** Standardni programi za testiranje navedeni su u dokumentu EN 61121.

3) Program  Cotton (Pamuk) Suho za ormar je "Standardni program za pamuk" i prikladan je za sušenje normalno mokrog pamučnog rublja i najučinkovitiji je program što se tiče potrošnje energije za sušenje mokrog pamučnog rublja.

4) Ciklus pranja vune odobrila je tvrtka **Woolmark** za pranje vunениh proizvoda koji se mogu prati u perilici, uz uvjet da je rublje oprano u skladu s uputama na etiketi odjeće i proizvođača perilice. **M1221**. U Ujedinjenom Kraljevstvu, Irskoj, Hong Kongu i Indiji, simbol **Woolmark** je zaštićeni trgovački znak.

6. OPCIJE

6.1 Vrijeme

Ta opcija primjenjiva je na program Time Drying (Vrijeme sušenja) i na program Wool (Vuna) (samo s rešetkom za sušenje).



Preporučujemo vam da postavite kratko trajanje za male količine rublja ili za samo jedan predmet.

- **Time Drying (Vrijeme sušenja) program:** Možete postaviti trajanje programa u rasponu od minimalno 10 minuta do maksimalno 2 sata. Postavka trajanja odnosi se na količinu rublja u uređaju.
- **Wool (Vuna) program:** Možete postaviti trajanje programa u rasponu od minimalno 30 minuta do maksimalno 4 sata. Postavka trajanja odnosi se na količinu rublja u uređaju.

6.2 Wool Load (Punjenje vunene tkanine)



















Ova se opcija primjenjuje samo na program Wool. Za dobivanje bolje osušenog rublja pritisćite tipku Wool

Load (Punjenje vunene tkanine)  kako biste produljili trajanje programa.

6.3 Nježno

Pomoću ove opcije možete postaviti program za sušenje osjetljivog rublja koji ima nisku temperaturu. Ovu opciju upotrebljavajte za tkanine koje imaju simbol  na etiketi tkanine (npr. akril, viskoza).

6.4 Tablica opcija

Programi ¹⁾			
 Cotton (Pamuk)			
 Extra suho			■
 Vrlo suho			■
 Suho za ormar			■
 Suho za glačanje			■
 Synthetic (Sintetika)			
 Extra suho			■
 Suho za ormar			■
 Suho za glačanje			■
 Easy Iron (Lako glačanje)			
 Popluni			■
 Delicates (Osjetljivo)			■
 Wool (Vuna)	■ 2)	■	■
 Refresh (Osvježavanje)			
 Time Drying (Vrijeme sušenja)	■		■



- 1) Zajedno s programom možete postaviti 1 ili više opcija. Za njihovo uključivanje ili isključivanje pritisnite odgovarajuću tipku.
- 2) Samo sa stalkom za sušenje (standardni pribor ili opcija, ovisno o modelu).

7. POSTAVKE

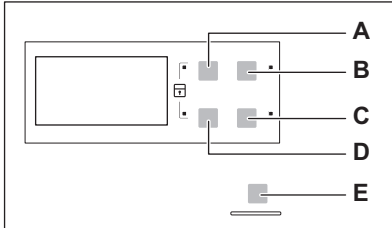

- A) Vrijeme tipka
- B) Odgoda tipka
- C) Nježno tipka
- D) Wool Load (Punjenje vunene tkanine) tipka
- E) Start/Pauza tipka

7.1 Funkcija sigurnosne blokade za djecu

Ova opcija sprječava da se djeca igraju s uređajem dok program radi. Programator i tipke su blokirani.

Samo je tipka Uključeno/Isključeno otključana.

Uključivanje opcije sigurnosne blokade za djecu:

1. Za uključivanje uređaja pritisnite tipku za uključivanje/isključivanje.
2. Pričekajte otprilike 8 sekundi.
3. Istovremeno pritisnite i držite tipke (A) i (D). Pali se indikator sigurnosne blokade za djecu.

Pali se indikator sigurnosne blokade za djecu.



Sigurnosna blokada za djecu može se isključiti dok program radi. Pritisnite i istovremeno držite iste tipke sve dok se indikator sigurnosne blokade za djecu ne isključi.

7.2 Alarm uključen/isključen

Za isključivanje ili uključivanje zvučnih signala pritisnite i istovremeno oko 2 sekunde držite pritisnutima tipke (B) i (C).

7.3 Podešavanje preostale razine vlage u rublju

Za promjenu osnovne razine preostale razine vlage u rublju:

1. Za uključivanje uređaja pritisnite tipku za uključivanje/isključivanje.
2. Pričekajte otprilike 8 sekundi.
3. Istovremeno pritisnite i držite tipke (A) i (B).

Uključuje se jedan od sljedećih indikatora:

- maksimalno suho rublje
 - suho rublje
 - osnovno suho rublje
4. Pritišćite tipku (E) sve dok se ne uključi indikator odgovarajuće razine.
 5. Za potvrđivanje podešavanja pritisnite i istovremeno oko 2 sekundi držite pritisnutima tipke (A) i (B).

8. PRIJE PRVE UPORABE

Prije prve upotrebe uređaja izvršite sljedeće radnje:

- Obrišite bubanj sušilice vlažnom krpom.

- Pokrenite kratki program (npr. 30 minuta) s vlažnim rubljem.

9. SVAKODNEVNA UPORABA

9.1 Pokrenite program bez odgode početka

1. Pripremite rublje i napunite uređaj.



POZOR!

Provjerite kada zatvarate vrata da rublje nije zaglavljeno između vrata uređaja i gumene brtve.

2. Za uključivanje uređaja pritisnite tipku za uključivanje/isključivanje.
3. Postavite program koji odgovara vrsti punjenja i odgovarajuće opcije.

Na zaslonu se prikazuje trajanje programa.

4. Pritisnite tipku Start/Pauza. Program se pokreće.

9.2 Pokretanje programa s odgodom početka

1. Postavite program koji odgovara vrsti punjenja i odgovarajuće opcije.
2. Pritišćite tipku odgode početka sve dok se na zaslonu ne pojavi vrijeme odgode koje želite postaviti.



Početak programa možete dogoditi u rasponu od minimalno 30 minuta do maksimalno 20 sati.



3. Pritisnite tipku Start/Pauza. Na zaslonu se prikazuje odbrojavanje odgode početka. Kada odbrojavanje završi, program se pokreće.

9.3 Promjena programa

1. Za isključivanje uređaja pritisnite tipku za uključivanje/isključivanje
2. Za uključivanje uređaja pritisnite tipku za uključivanje/isključivanje.
3. Postavite program.

9.4 Po završetku programa



Kad je program pranja završen:

- Čuje se isprekidani zvučni signal.
- Indikator  bljeska.
- Uključuje se indikator .
- Uključen je indikator Start/Pauza. Uređaj nastavlja s radom s uključenom fazom zaštite od gužvanja u trajanju od približno 30 minuta.

Faza zaštite od gužvanja uklanja nabore s rublja.

Rublje možete izvaditi prije završetka faze zaštite od gužvanja. Mi preporučujemo, za bolje rezultate, da rublje izvadite kada faza gotovo završi ili u potpunosti završi.

Kada je faza zaštite od gužvanja završena:

- Indikator  je uključen, ali ne bljeska.
- Indikator  se isključuje.
- Indikator Start/Pauza se isključuje.

1. Za isključivanje uređaja pritisnite tipku za uključivanje/isključivanje.
2. Otvorite vrata uređaja.
3. Izvadite rublje.
4. Zatvorite vrata uređaja.



Po završetku programa sustavno čistite filtar i ispraznite spremnik za vodu.

9.5 Funkcija "Stanje pripravnosti"





Kako bi se smanjila potrošnja energije, ova funkcija automatski isključuje uređaj:

- Nakon 5 minuta ako ne pokrenete program.
- 5 minuta nakon kraja programa pranja.

10. SAVJETI

10.1 Priprema rublja

- Zatvorite patentne zatvarače.
- Zatvorite zatvarače na navlakama za poplune.
- Ne ostavljajte odvezane trake i vrpce (npr. vrpce na pregačama). Zavežite ih prije pokretanja programa.
- Izvadite sve predmete iz džepova.
- Ako predmet ima unutarnji sloj od pamuka, preokrenite ga. Pamučni sloj uvijek mora biti s vanjske strane
- Preporučujemo vam da postavite ispravan program koji odgovara vrsti tkanine u uređaju.
- Tkanine jarkih boja ne stavljajte zajedno sa svijetlim tkaninama. Jarke bi boje mogle izbljediti.
- Upotrebjavajte odgovarajući program za pamučni žersej i pleteninu kako bi se spriječilo sakupljanje predmeta.
- Provjerite da težina punjenja nije veća od maksimalne težine navedene u tablici programa.
- Sušite isključivo rublje koje je prikladno za sušenje u sušilici. Pogledajte etiketu na odjeći.

Etiketa	Zaslon
	Rublje koje je prikladno za sušenje u sušilici.
	Rublje koje je prikladno za sušenje u sušilici. Postavite program sa standardnom temperaturom.
	Rublje koje je prikladno za sušenje u sušilici. Postavite program s niskom temperaturom.
	Rublje koje nije prikladno za sušenje u sušilici.

11. ČIŠĆENJE I ODRŽAVANJE

11.1 Čišćenje filtra

1.

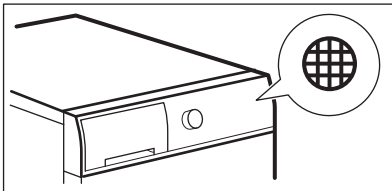

2.

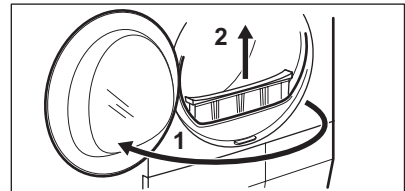

3.

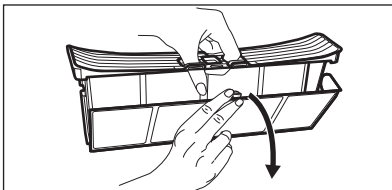

4.



5. 1)

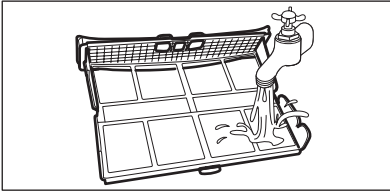

1) Po potrebi operite filtar vrućom vodom.

6.

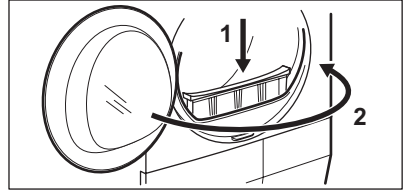

11.2 Pražnjenje spremnika za vodu

1.

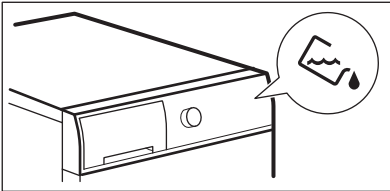

2.

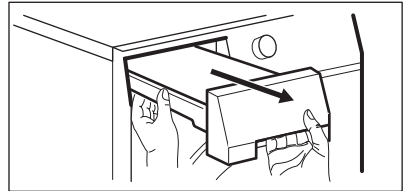

3.

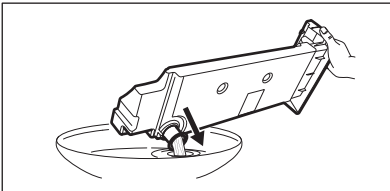

4.

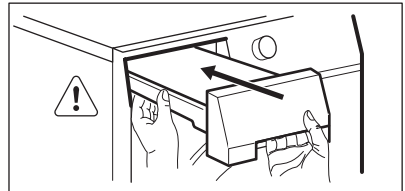

Vodu iz spremnika za vodu možete upotrebljavati kao alternativu destiliranoj vodi (npr. za glačanje na paru). Prije upotrebe vode uklonite ostatke nečistoća filtrom.

11.3 Čišćenje kondenzatora

1.

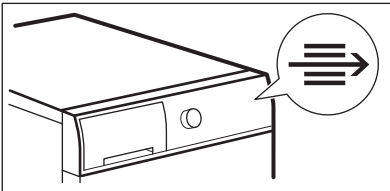

2.

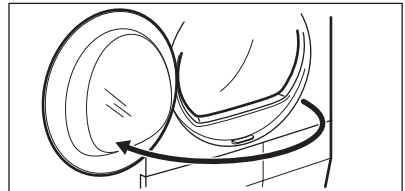

3.

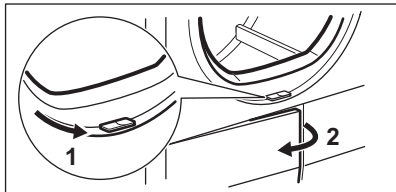

4.

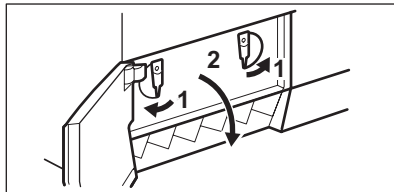

5.

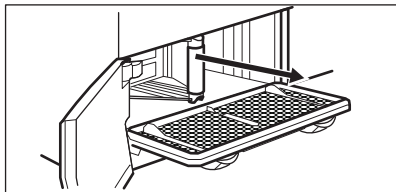

6.

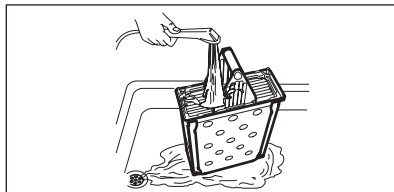

7.

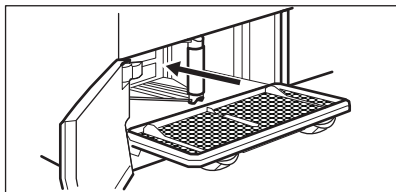

8.

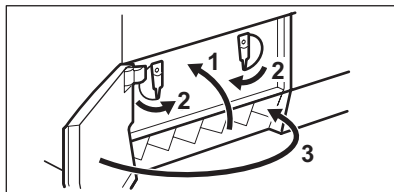

11.4 Čišćenje bubnja



UPOZORENJE!

Prije čišćenja uređaja izvucite utikač iz utičnice.

Koristite obični neutralni deterđent za čišćenje unutarnje površine i rebara bubnja. Očišćene površine osušite mekanom krpom.



POZOR!

Nemojte koristiti abrazivne materijale ili čeličnu vunu za čišćenje bubnja.

11.5 Čišćenje upravljačke ploče i kućišta

Koristite obični neutralni sapun za čišćenje upravljačke ploče i kućišta.

Za čišćenje koristite vlažnu krpu. Očišćene površine osušite mekanom krpom.



POZOR!

Za čišćenje uređaja ne koristite sredstva za čišćenje namještaja ili sredstva za čišćenje koja bi mogla uzrokovati koroziju.

11.6 Čišćenje otvora za ventilaciju

Usisavačem uklonite dlačice iz otvora za ventilaciju.

12. RJEŠAVANJE PROBLEMA

Problem	Moguće rješenje
Ne možete uključiti uređaj.	Provjerite je li kabel glavnog napajanja uključen u utičnicu.
	Provjerite osigurač u kutiji s osiguračima (kućna instalacija).
Program ne započinje s radom.	Pritisnite Start/Pauza .
	Provjerite jesu li vrata uređaja zatvorena.
Vrata uređaja se ne zatvaraju.	Provjerite jesu li filtri pravilno namješteni.
	Provjerite da rublje nije zaglavljeno između vrata uređaja i gumene brtve.
Uređaj se zaustavlja tijekom rada.	Provjerite je li spremnik za vodu prazan. Pritisnite Start/Pauza za ponovno pokretanje programa.
Na zaslonu se prikazuje trajanje dugog programa. ¹⁾	Provjerite odgovara li težina rublja trajanju programa.
	Provjerite je li filter čist.
	Rublje je premokro. Ponovno centrifugirajte rublje u perilici rublja.
	Provjerite da sobna temperatura nije previsoka.
Na zaslonu se prikazuje trajanje kratkog programa.	Postavite program Time Drying (Vrijeme sušenja) ili Extra suho.
Na zaslonu se prikazuje Err .	Ako želite postaviti novi program, isključite i ponovno uključite uređaj.
	Provjerite odgovaraju li opcije programu.
Zaslon prikazuje (npr. E51).	Uključite i isključite uređaj. Pokrenite novi program. Ako i dalje dolazi do kvara, kontaktirajte servis.

¹⁾ Nakon maksimalno 5 sati program automatski završava

Ako rezultati sušenja nisu zadovoljavajući

- Postavljeni program nije ispravan.
- Filter je začepljen.
- Kondenzator je začepljen.
- U uređaju je bilo previše rublja.
- Bubanj je prljav.
- Neispravna postavka senzora vodljivosti.
- Ventilacijski otvori su začepljeni.

13. TEHNIČKI PODACI

Širina x visina x dubina	850 x 600 x 600mm (maksimalno 630 mm)
Maksimalna dubina s otvorenim vratima uređaja	1090 mm
Maksimalna širina s otvorenim vratima uređaja	950 mm
Podesiva visina	850 mm (+ 15 mm - regulacija nožica)
Zapremina bubnja	118 l
Maksimalna količina punjenja	8 kg
Napon	230 V
Frekvencija	50 Hz
Potrebni osigurač	10 A
Ukupna snaga	2250 W
Klasa energetske učinkovitosti	B
Potrošnja ¹⁾	4,80 kWh
Godišnja potrošnja energije ²⁾	560 kWh
Potrošnja snage u načinu rada left—on	0,55 W
Potrošnja snage u načinu rada "Off" (isklj.)	0,55 W
Vrsta uporabe	Kućanstvo
Dozvoljena temperatura okoline	+ 5°C do + 35°C
Razina zaštite protiv ulaska krutih čestica i vlage osigurana je zaštitnim poklopcem, osim na mjestima gdje niskonaponska oprema nema zaštitu od vlage	IPX4

¹⁾ Prema EN 61121. 8kg pamuka pri brzini centrifuge od 1 000 o/min.



²⁾ Godišnja potrošnja struje u kWh, izračunata na temelju 160 ciklusa sušenja u standardnom programu za pamuk pri punom i djelomičnom opterećenju i u razdoblju niže tarife. Stvarna potrošnja po ciklusu ovisi o načinu upotrebe uređaja (REGULACIJA (EU) br. 392/2012).

13.1 Potrošnja

Faze	Rotacija pri / preostala vlaga	Vrijeme sušenja	Potrošnja
Cotton (Pamuk) 8 kg			
Suho za ormar	1400 rpm / 50%	130 min.	4,21 kWh

Faze	Rotacija pri / preostala vlaga	Vrijeme sušenja	Potrošnja
	1000 rpm / 60%	146 min.	4,80 kWh
Suho za glačanje	1400 rpm / 50%	110 min.	3,49 kWh
	1000 rpm / 60%	126 min.	3,98 kWh
Synthetic (Sintetika) 3,5 kg			
Suho za ormar	1200 rpm / 40%	52 min.	1,50 kWh
	800 rpm / 50%	59 min.	1,71 kWh

14. BRIGA ZA OKOLIŠ

Reciklirajte materijale koji na sebi imaju oznaku . Ambalažu za recikliranje odložite u prikladne spremnike. Pomozite u zaštiti okoliša i ljudskog zdravlja te u recikliranju otpada od električnih i elektroničkih uređaja. Uređaje označene simbolom  ne odlažite zajedno s kućnim otpadom. Proizvod odnesite na lokalno reciklažno mjesto ili kontaktirajte nadležnu službu.

TARTALOM

1. BIZTONSÁGI INFORMÁCIÓK.....	38
2. BIZTONSÁGI UTASÍTÁSOK.....	40
3. TERMÉKLEÍRÁS.....	42
4. KEZELŐPANEL.....	42
5. PROGRAMTÁBLÁZAT.....	43
6. KIEGÉSZÍTŐ FUNKCIÓK.....	45
7. BEÁLLÍTÁSOK.....	47
8. AZ ELSŐ HASZNÁLAT ELŐTT.....	48
9. NAPI HASZNÁLAT.....	48
10. HASZNOS TANÁCSOK ÉS JAVASLATOK.....	49
11. ÁPOLÁS ÉS TISZTÍTÁS.....	50
12. HIBAELHÁRÍTÁS.....	52
13. MŰSZAKI ADATOK.....	53

ÖNRE GONDOLUNK

Köszönjük, hogy Electrolux terméket vásárolt. Ön olyan készülék tulajdonosa lett, mely mögött több évtizedes szakmai tapasztalat és innováció áll. Rendkívüli tudását és stílusos megjelenését az Ön igényei ihlették. Valahányszor csak használja, biztos lehet abban, hogy a benne foglalt tudás a siker garanciája. Köszöntjük az Electrolux világában!

Látogassa meg a weboldalunkat:



Kezelési tanácsok, kiadványok, hibaelhárító, szerviz információk:
www.electrolux.com



További előnyökért regisztrálja készülékét:
www.registerelectrolux.com



Kiegészítők, segédanyagok és eredeti alkatrészek vásárlása a készülékhez:
www.electrolux.com/shop

VÁSÁRLÓI TÁMOGATÁS ÉS SZERVIZ

Kizárólag eredeti alkatrészek használatát javasoljuk.

Ha készülékével a szervizhez fordul, legyenek kéznél az alábbi adatok: Típus, termékszám, sorozatszám.

Ezek az információk az adattáblán olvashatók.



Figyelmeztetés - Biztonsági információk



Általános információk és hasznos tanácsok



Környezetvédelmi információk

A változtatások jogát fenntartjuk.

1. ⚠ BIZTONSÁGI INFORMÁCIÓK

Az üzembe helyezés és használat előtt gondosan olvassa el a mellékelt útmutatót. A nem megfelelő üzembe helyezés vagy használat által okozott károkért nem vállal felelősséget a gyártó. További tájékozódás érdekében tartsa elérhető helyen az útmutatót.

1.1 Gyermek és fogyatékkal élő személyek biztonsága



VIGYÁZAT!

Fulladás, sérülés vagy tartós rokkantság kockázata.

- A készüléket a gyermekek (csak 8 évnél idősebb) és csökkent fizikai, értelmi vagy mentális képességű, illetve megfelelő tapasztalatok és ismeretek híján lévő személyek csak felügyelettel, vagy a készülék biztonságos használatára vonatkozó megfelelő tájékoztatás esetén használhatják.
- 3 évesnél fiatalabb gyermekek kizárólag folyamatos felügyelet mellett tartózkodhatnak a készülék közelében.
- Minden csomagolóanyagot tartson távol a gyermekektől.
- Minden mosószeret tartson távol a gyermekektől.
- A gyermekeket és kedvenc háziállatokat tartsa távol a készüléktől, amikor az ajtaja nyitva van.
- Ha rendelkezik gyermekbiztonsági zárral a készülék, akkor célszerű azt bekapcsolni.
- Gyermekek felügyelet nélkül nem végezhetnek tisztítási vagy karbantartási tevékenységet.

1.2 Általános biztonság

- Ne változtassa meg a készülék műszaki jellemzőit.
- Amennyiben a szárítógépet egy mosógép tetején szeretné elhelyezni, használja az összeépítő készletet. Az összeépítő készlet hivatalos

márkakereskedőnél szerezhető be, és kizárólag a tartozékhoz mellékelte útmutatóban felsorolt készülékekhez használható. Üzembe helyezés és használat előtt olvassa el figyelmesen (lásd az üzembe helyezési útmutatót).

- A készüléket ne helyezze üzembe zárható ajtó, tolóajtó vagy olyan ajtó mögött, amelynél a készülékkel ellentétes oldalon található a zsanér, és emiatt a készülék ajtaja nem nyitható ki teljesen.
- Ügyeljen arra, hogy a készülék alsó részén levő szellőzőnyílásokat (ha vannak) a készülék alatti szőnyeg ne zárja el.
- Csak az üzembe helyezés befejezése után csatlakoztassa a hálózati csatlakozódugót a hálózati csatlakozóaljzatba. Ügyeljen arra, hogy a hálózati dugasz üzembe helyezés után is könnyen elérhető legyen.
- Gondoskodjon a készüléknek helyt adó helyiség jó szellőzéséről, hogy elkerülje a más tüzelőanyagokat elégető készülékekből (beleértve a nyílt tüzet is) származó gázok visszaáramlását.
- A készülékből kilépő levegőt ne vezesse olyan szellőzőbe, mely gáz vagy egyéb anyag elégetéséből létrejövő füstgáz elvezetésére szolgál. (ha van)
- Ha a hálózati kábel megsérül, azt a gyártónak vagy a márkaszerviznek vagy más hasonlóan képzett személynek kell kicserélnie, nehogy veszélyhelyzet álljon elő.
- Soha ne lépje túl a megengedett legnagyobb töltetet, mely 8 kg tömegű lehet (lásd a „Programtáblázat” című fejezetet).
- Nem szabad olyan ruhadarabot szárítani, melynek tisztításához ipari vegyszereket használtak.
- Törölje le a készülék körül felhalmozódott szöszöket.
- Ne használja a készüléket szűrő nélkül. Minden használat előtt vagy után tisztítsa meg szöszszűrőt.

- Ne szárítson mosatlan ruhadarabokat a szárítógépben.
- Az olyan anyagokkal szennyezett ruhadarabokat, mint étolaj, aceton, alkohol, benzín, kerozin, folteltávolítók, terpentín, viasz és viaszeltávolítók, meleg vízben ki kell mosni extra mennyiségű mosószer használatával, mielőtt szárítógépben szárítaná.
- Olyan darabokat, mint habszivacs, (latexhab) zuhanysapkák, vízálló textíliák, gumírozott ruhadarabok vagy habszivacs darabokkal kitömött párnák, tilos a szárítógépben szárítani.
- A textilöblítőket vagy hasonló készítményeket a textilöblítőkhöz adott utasításoknak megfelelően kell használni.
- Távolítsa el a zsebekből az összes tárgyat, pl. öngyújtót és gyufát.
- Soha ne állítsa le a szárítógépet a szárítási ciklus befejeződése előtt, hacsak nem tudja az összes darabot gyorsan kiszedni és kitergetni, hogy a hő eltávozzon.
- A gépi szárítási ciklus utolsó része fűtés nélkül történik (hűtési ciklus) annak biztosítása érdekében, hogy a ruhadarabok olyan hőmérsékleten maradjanak, amely mellett biztosan nem fognak károsodni.
- Karbantartás előtt kapcsolja ki a készüléket, és húzza ki a hálózati csatlakozódugót a csatlakozóaljzatból.

2. BIZTONSÁGI UTASÍTÁSOK

2.1 Üzembe helyezés

- Távolítsa el az összes csomagolóanyagot
- Ne helyezzen üzembe, és ne is használjon sérült készüléket.
- Tartsa be a készülékhez mellékelt üzembe helyezési útmutatóban foglaltakat.
- Súlyos a készülék, ezért legyen körültekintő a mozgatásakor. Mindig viseljen munkavédelmi kesztyűt.
- Ne helyezze üzembe a készüléket olyan helyen, ahol a hőmérséklet 5 °C alatt vagy 35 °C felett van.
- Ügyeljen arra, hogy a készülék üzemeltetésének helyén a padló vízszintes, sík, stabil, hőálló és tiszta legyen.
- Gondoskodjon arról, hogy keringeni tudjon a levegő a készülék és a padló között.
- A készüléket mindig függőleges helyzetben mozgassa.
- A készülék hátoldalát a falhoz kell állítani.

- A készülék végleges elhelyezési pozíciójában ellenőrizze a felület vízszinteségét vízmértékkel. Ha a felület nem teljesen vízszintes, a lábak emelésével vagy süllyesztésével biztosítsa a vízszintes helyzetet.

2.2 Elektromos csatlakoztatás



VIGYÁZAT!

Tűz- és áramütésveszély.

- A készüléket kötelező földelni.
- Ellenőrizze, hogy az adattáblán szereplő elektromos adatok megfelelnek-e a háztartási hálózati áram paramétereinek. Amennyiben nem, forduljon szakképzett villanyszerelőhöz.
- Mindig megfelelően felszerelt, áramütés ellen védett aljzatot használjon.
- Ne használjon hálózati elosztókat és hosszabbító kábeleket.
- A készülék csatlakozásának bontására, soha ne a hálózati kábelnél fogva húzza ki a csatlakozódugót. A kábelt mindig a csatlakozódugónál fogva húzza ki.
- Nedves kézzel ne érintse meg a hálózati kábelt és a csatlakozódugót.
- Kizárólag az Egyesült Királyságban és Írországban érvényes. A készülék egy 13 amperes hálózati csatlakozódugóval rendelkezik. Ha szükségessé válik a biztosíték cseréje a hálózati csatlakozódugóban, akkor egy 13 amperes ASTA (BS 1362) biztosítékra cserélje.
- A készülék megfelel az EGK irányelveinek.

2.3 Használat



VIGYÁZAT!

Személyi sérülés, áramütés, tűz, égési sérülés vagy a készülék károsodásának veszélye áll fenn.

- A készüléket kizárólag háztartási célra használja.

- Ne szárítson olyan töltött vagy bélelt darabokat, melyek külső huzatanyaga megsérült.
- Csak olyan ruhaneműt szárítson, melynek gépi szárítása engedélyezett. Kövesse a ruhanemű kezelési címkéjén feltüntetett utasításokat.
- Ha a szennyes ruhaneműket feltöltésváltóval mosta ki, még egyszer le kell futtatnia egy öblítőprogramot, mielőtt elindítja a szárítógépet.
- Ne igyon a gép kondenz/deszillált vizéből, és ne használja fel ételkészítéshez. Egészségügyi kockázatot jelent az emberek és a házi kedvencek számára.
- Ne üljön vagy álljon rá a nyitott ajtóra.
- Olyan ruhadarabokat nem szabad a szárítógépbe tenni, amelyből csöpög a víz.

2.4 Ápolás és tisztítás



VIGYÁZAT!

Személyi sérülés vagy a készülék károsodásának veszélye áll fenn.

- A készülék tisztításához ne használjon vízsugarat vagy gőzt.
- A készüléket puha, nedves ruhával tisztítsa. Csak semleges tisztítószer használjon. Ne használjon súrolószert, súrolószivacsot, oldószert vagy fém tárgyat.

2.5 Ártalmatlanítás



VIGYÁZAT!

Sérülés- vagy fulladásveszély.

- Bontsa a készülék hálózati csatlakozását.
- Vágja le a hálózati tápkábelt, és helyezze a hulladékba.
- Szerelje le az ajtókilincset, hogy megakadályozza gyermekek és kedvenc állatok készülékben rekedését.

3. TERMÉKLEÍRÁS

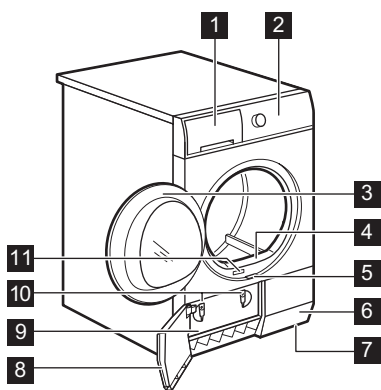

- 1 Víztartály
- 2 Kezelőpanel
- 3 Készülék ajtaja
- 4 Elsődleges szűrő
- 5 Kondenzátor ajtajának gombja
- 6 Levegőnyílások
- 7 Állítható lábak
- 8 Kondenzátor ajtaja
- 9 Kondenzátor fedele
- 10 Kondenzátor fedelének záróelemei
- 11 Adattábla





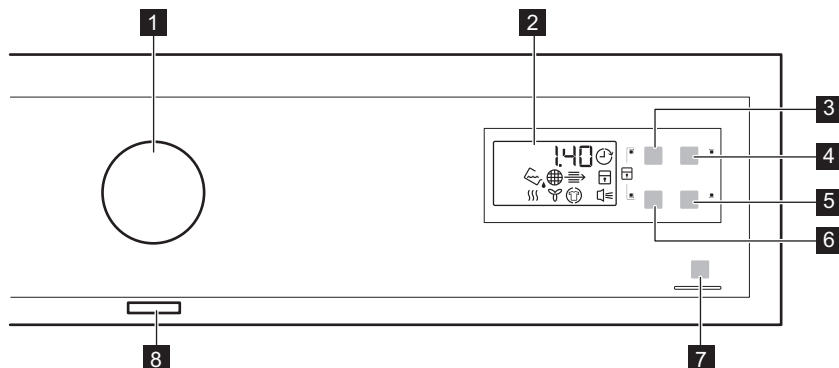

A betöltőajtó nyitási iránya felcserélhető. Ezáltal könnyen behelyezheti és eltávolíthatja a ruhaneműt akkor is, ha a készüléket kisebb helyiségbe helyezte (lásd a külön mellékelt lapon).

4. KEZELŐPANEL







- 1 Programválasztó gomb
- 2 Kijelző
- 3 Idő érintőgomb
- 4 Késleltetés érintőgomb

- 5  Kímélő érintógomb
- 6  Wool Load (Gyapjú töltet) érintógomb
- 7  Start / Szünet érintógomb
- 8  Be/Ki gomb









































Érintse meg ujjával a kiegészítő funkció nevét vagy szimbólumát viselő érintógombokat. Ne viseljen a kezelőpanel megérintésekor kesztyűt. Fontos, hogy a kezelőpanel mindig tiszta és száraz legyen.











4.1 Visszajelzők

Visszajelzők	Leírás
	Szárítási fázis
	Hűtési fázis
	Gyűrődésmentesítő fázis
	Kondenzátor
	Víztartály
	Szűrő
	Késl. Indítás
	Gyerekszár
	Hangjelzések
2.00	Program időtartama
10' - 2.00	Idővezérelt szárítás időtartama
30' - 20h	Késleltetett indítás időtartama

5. PROGRAMTÁBLÁZAT

Programok	Töltet típusa	Max. töltet ¹⁾ / Anyagfajta jelzése
 Pamut		
 Extra Dry (Extra száraz)	Szárítási fokozat: extra száraz.	8 kg/  

Programok	Töltet típusa	Max. töltet ¹⁾ / Anyagfajta jelz- ése
 Strong Dry (Nagyon száraz)	Szárítási fokozat: nagyon száraz.	8 kg/  
 Cupboard Dry (Szekrényszáraz) ^{2) 3)}	Szárítási fokozat: szekrényszáraz.	8 kg/  
 Iron Dry (Vasalószáraz) ²⁾	Szárítási fokozat: azonnal vasalható.	8 kg/  
 Synthetic (Műszál)		
 Extra Dry (Extra száraz)	Szárítási fokozat: extra száraz.	3,5 kg/   
 Cupboard Dry (Szekrényszáraz) ²⁾	Szárítási fokozat: szekrényszáraz.	3,5 kg/   
 Iron Dry (Vasalószáraz)	Szárítási fokozat: azonnal vasalható.	3,5 kg/   
 Easy Iron (Vasaláskönnyítő)	Könnyen kezelhető anyagok, melyek minimális vasalást igényelnek. A szárítás hatékonysága a ruhanemű anyagától függően eltérhet. Rázza meg a darabokat, mielőtt a készülékbe helyezi őket. A program vége után haladéktalanul távolítsa el a ruhákat, és tegye vállfára őket.	1 kg (vagy 5 ing)/   
 Duvets (Takaró)	Keskeny vagy széles paplanok, illetve párnák (toll, pehely vagy szintetikus töltésű) szárításához.	3 kg/   
 Delicates (Kímélő)	Kényes szövetek.	2 kg/   

Programok	Töltet típusa	Max. töltet ¹⁾ / Anyagfajta jelzése
Gyapjú ⁴⁾	Gyapjú anyagok. Mosható gyapjú anyagok kíméletes szárítása. A darabokat a program vége után haladéktalanul vegye ki a gépből.  	1 kg
	Sportcipők kíméletes szárítása kizárólag a szárító kosárral (lásd a kosárhoz mellékelt, különálló használati utasítást).	1 pár sportcipő
 Frissítés	Textíliák felfrissítése, amelyek tárolva voltak.	1 kg
 Time Drying (Idővezérelt szárítás)	Ezzel a programmal használhatja a Idő funkciót, és beállíthatja a program időtartamát.	8 kg/   
 Gyors	Pamut és műszál anyagok alacsony hőmérsékleten történő szárításához.	2 kg/   

1) A maximális súly száraz állapotú darabokra vonatkozik.

2) **Kizárólag a bevizsgáló intézetek számára:** Standard programok az EN 61121 számú dokumentumban megadott vizsgálatok számára.

3) A  Pamut Cupboard Dry (Szekrényszárász) program a „Szabványos Pamut program”, mely a nedves, normál pamut ruhanemű szárítására alkalmas, és erre a célra az energiafelhasználás szempontjából a leghatékonyabb program.

4) A **Woolmark** Company ennek a gépnek a gyapjúsárító ciklusát jóváhagyta a géppel mosható gyapjú termékek gépi szárítására, azzal a feltétellel, hogy a ruhák mosása és szárítása a ruhanemű kezelési címkéjén szereplő és a mosógép gyártójától származó utasítások szerint történik. **M1221.** Az Egyesült Királyságban, Írországban, Hongkongban és Indiában a **Woolmark** szimbólum minőségtanúsító védjegy funkciót tölt be.

6. KIEGÉSZÍTŐ FUNKCIÓK

6.1 Idő

Ez a kiegészítő funkció Time Drying (Idővezérelt szárítás) és Gyapjú programoknál áll rendelkezésre (kizárólag szárító kosár esetén).



Javasoljuk, hogy kis mennyiségű ruha vagy csak egyetlen darab esetén rövid időtartamot állítson be.

- **Time Drying (Idővezérelt szárítás) program:** A program 10 perc és 2 óra közötti időtartamra állítható be. Az időtartam beállítása a készülékben levő ruha mennyiségétől függ.

- **Gyapjú program:** A program 30 perc és 4 óra közötti időtartamra állítható be. Az időtartam beállítása a készülékben levő ruha mennyiségétől függ.

6.2 Wool Load (Gyapjú töltet)



Ez a kiegészítő funkció csak a Gyapjú programnál használható. Ha szeretné, hogy a ruhadarabok szárazabbak







legyenek, nyomja meg többször a Wool Load (Gyapjú töltet)  érintőgombot a program időtartamának növeléséhez.

6.3 Kímélő

Ezzel a kiegészítő funkcióval alacsony hőmérsékletű, kímélő szárítást állíthat be. A kiegészítő funkciót olyan textíliákhoz (pl. akril, viszkóz) használja, melyek kezelési címkéjén  szimbólum található.

6.4 Kiegészítő funkciók táblázata

Programok ¹⁾			
 Pamut			
 Extra Dry (Extra száraz)			■
 Strong Dry (Nagy-on száraz)			■
 Cupboard Dry (Szekrényszáraz)			■
 Iron Dry (Vasalószáraz)			■
 Synthetic (Műszál)			
 Extra Dry (Extra száraz)			■
 Cupboard Dry (Szekrényszáraz)			■
 Iron Dry (Vasalószáraz)			■
 Easy Iron (Vasaláskönnyítő)			■
 Duvets (Takaró)			■
 Delicates (Kímélő)			■
 Gyapjú	■ 2)	■	■





Programok ¹⁾			
 Frissítés			
 Time Drying (Idővezérelt szárítás)	■		■
 Gyors			

1) A kiválasztott programhoz egy vagy több kiegészítő funkciót is beállíthat. A be- és kikapcsolásukhoz nyomja meg a hozzájuk tartozó érintőgombot.

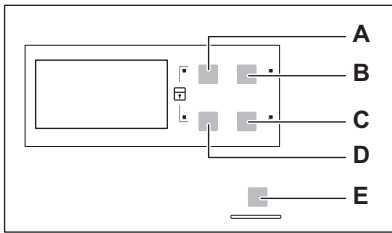
2) Kizárólag Szárító kosárral (modellől függően standard vagy külön rendelhető tartozék).

7. BEÁLLÍTÁSOK



- A) Idő  érintőgomb
- B) Késleltetés  érintőgomb
- C) Kímélő  érintőgomb
- D) Wool Load (Gyapjú töltet)  érintőgomb
- E) Start / Szünet  érintőgomb

7.1 Gyerekzár funkció

Ez a kiegészítő funkció megakadályozza a gyermekeket abban, hogy játsszanak a készülékkel, amikor egy program működik. A programgomb és az érintőgombok le vannak zárva.

Csak a be/ki gomb nincs lezárva.

A gyerekzár kiegészítő funkció aktiválása:

1. A készülék bekapcsolásához nyomja meg a be/ki gombot.
2. Várjon körülbelül 8 másodpercet.
3. Egyidejűleg érintse meg és tartsa megérintve a (A) és (D) érzékelőmezőket. A gyerekzár visszajelző megjelenik.

A gyerekzár visszajelző megjelenik.



A gyerekzár kiegészítő funkció a program működése alatt is kikapcsolható. Nyomja meg, és egyidejűleg tartsa megnyomva ugyanezeket az érintőgombokat, amíg a gyerekzár visszajelző el nem alszik.

7.2 Hangjelzés be/ki



A hangjelzések ki/bekapcsolására egyidejűleg 2 másodpercre nyomja meg a (B) és a (C) gombot.

7.3 A ruhanemű fennmaradó nedvességi fokának beállítása

A ruhanemű alapértelmezett fennmaradó nedvességi fokának módosítása:

1. A készülék bekapcsolásához nyomja meg a be/ki gombot.
2. Várjon körülbelül 8 másodpercet.
3. Egyidejűleg nyomja meg és tartsa megnyomva a (A) és (B) gombot.

Az alábbi visszajelzők egyike világitani kezd:

-  a maximálisan száraz ruhanemű
-  a szárazabb ruhanemű
-  az alapértelmezett szárazságu ruhanemű

4. Annyiszor nyomja meg a gombot (E), amíg világítani nem kezd a megfelelő szint visszajelzője.
5. A beállítás megerősítéséhez egyidejűleg 2 másodpercre nyomja meg a (A) és a (B) gombot.

8. AZ ELSŐ HASZNÁLAT ELŐTT

A készülék első használata előtt végezze el az alábbi lépéseket:

- Tisztítsa meg a szárítógép dobját egy nedves ruhával.

- Nedves ruhaneművel indítson el egy rövid (pl.: 30 perc hosszúságú) programot.

9. NAPI HASZNÁLAT

9.1 Egy program késleltetett indítás nélküli indítása

1. Készítse elő a ruhaneműt, és töltsé a készülékbe.



FIGYELMEZTETÉS!

Az ajtó becsukásakor ügyeljen arra, hogy ne csípjé be a ruhát a betöltőajtó és a gumi tömítés közé.

2. A készülék bekapcsolásához nyomja meg a be/ki gombot.
3. Állítsa be a töltet típusának megfelelő programot és kiegészítő funkciókat. A kijelző a program időtartamát mutatja.

4. Nyomja meg a Start / Szünet érintőgombot.

A program elindul.

9.2 Egy program késleltetett indítással való indítása

1. Állítsa be a töltet típusának megfelelő programot és kiegészítő funkciókat.
2. Nyomja meg annyiszor a Késleltetett indítás gombot, amíg a kijelzőn a beállítandó késleltetési idő meg nem jelenik.



A program indítása 30 perc és 20 óra között késleltethető.

3. Nyomja meg a Start / Szünet érintőgombot.

A kijelzőn megjelenik a késleltetett indítás visszaszámlálása.



Amikor a visszaszámlálás befejeződött, automatikusan megkezdődik a program végrehajtása.

9.3 Egy program módosítása

1. A készülék kikapcsolásához nyomja meg a be/ki gombot.
2. A készülék bekapcsolásához nyomja meg a be/ki gombot.
3. Állítsa be a programot.

9.4 Miután a program véget ért



Amikor a program befejeződött:

- Szaggatott hangjelzés hallható.
 - A  visszajelző villog.
 - Megjelenik a  visszajelző.
 - Világít a Start / Szünet visszajelző.
- A készülék a gyűrődésmentesítő fázissal folytatja a működést kb. további 30 percen keresztül.

A gyűrődésmentesítő fázis eltávolítja a gyűrődéseket a ruhából.

A gyűrődésmentesítő fázis letelte előtt is kiveheti a ruhát. A jobb eredmény elérése érdekében azt javasoljuk, hogy még a fázis befejezése előtt, vagy közvetlenül a befejezés után vegye ki a készülékből a ruhát.

Amikor a gyűrődésmentesítő fázis befejeződött:

- Világít, de nem villog a  visszajelző.
- A  visszajelző kialszik.
- A Start / Szünet visszajelző kialszik.

1. A készülék kikapcsolásához nyomja meg a be/ki gombot.
2. Nyissa ki a készülék ajtaját.
3. Szedje ki a ruhaneműt.
4. Cukja be a készülék ajtaját.



Mindig tisztítsa meg a szűrőt, és ürítse ki a víztartályt a program befejezése után.

esetekben automatikusan kikapcsolja a készüléket:

- 5 perc elteltével, ha nem indítja el a programot.
- A program befejezése után 5 perccel.

9.5 Készenléti funkció

Az energiafogyasztás csökkentése érdekében ez a funkció az alábbi

10. HASZNOS TANÁCSOK ÉS JAVASLATOK

10.1 A ruhanemű előkészítése

- Húzza be a cipzárákat.
- Gombolja be a paplanhuzatokat.
- A laza zsinegeket és szalagokat (pl.: kötényszalag) ne hagyja szabadon. A program elindítása előtt kösse meg ezeket.
- Mindent távolítson el a zsebekből.
- Amennyiben egy ruhadarab belső rétege gyapjúból készült, fordítsa azt ki. Fontos, hogy a gyapjúréteg mindig kívül legyen
- Javasoljuk, hogy a készülékben levő anyagok fajtájának megfelelő programot állítson be.
- Ne töltsön a készülékbe erős színű textíliákat halvány színű darabokkal

együtt. Lehetséges, hogy a textíliák erős színei engednek.

- Használjon megfelelő programot a pamutjersey és kötött darabokhoz, hogy ne menjenek össze.
- Ügyeljen arra, hogy a töltet tömege ne legyen nagyobb, mint a programtáblázatban megadott maximális érték.
- Csak olyan ruhaneműt szárítson, melynek gépi szárítása engedélyezett. További információért olvassa el a ruhadarabok kezelési címkéjén található útmutatásokat.

Kezelési címke	Megnevezés
	Ruhanemű, melynek gépi szárítása engedélyezett.
	Ruhanemű, melynek gépi szárítása engedélyezett. Állítson be egy normál hőmérsékletű programot.
	Ruhanemű, melynek gépi szárítása engedélyezett. Állítson be egy alacsony hőmérsékletű programot.
	Ruhanemű, melynek gépi szárítása nem engedélyezett.

11. ÁPOLÁS ÉS TISZTÍTÁS

11.1 A szűrő tisztítása

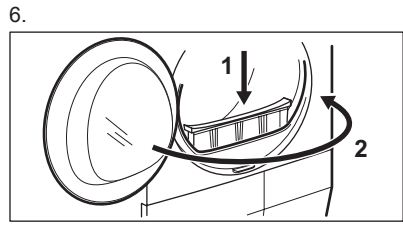
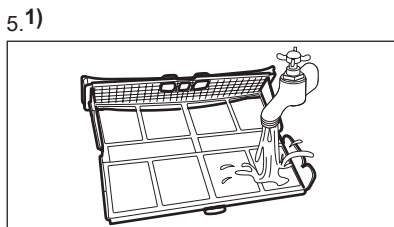
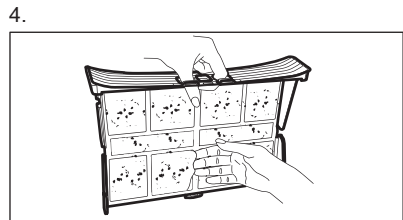
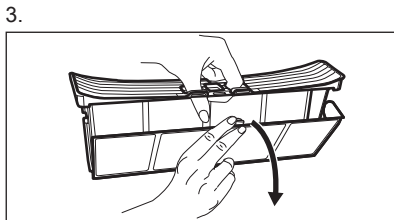
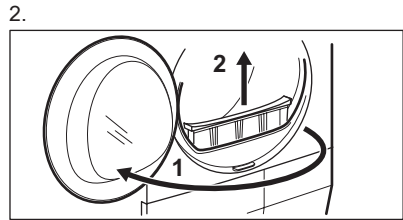
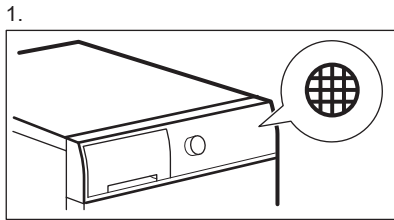

1) szükség esetén meleg vízzel tisztítsa meg a szűrőt.

11.2 A víztartály ürítése

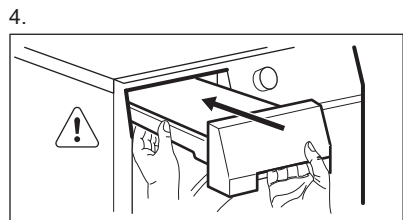
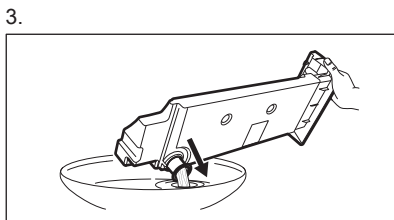
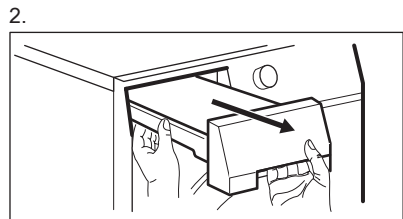
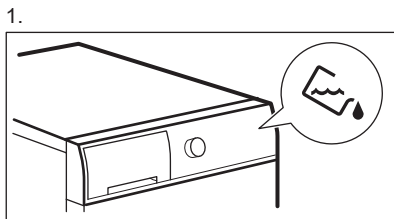

- i** A víztartályban levő víz a desztillált víz helyettesítésére használható, pl. gőzöléses vasaláshoz. A víz felhasználása előtt távolítsa el belőle a szennyeződések egy szűrő segítségével.

11.3 A kondenzátor egység tisztítása

1.

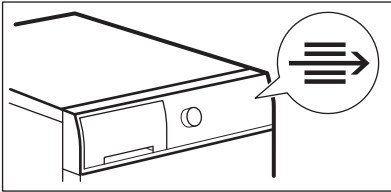

2.

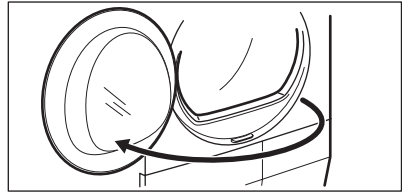

3.

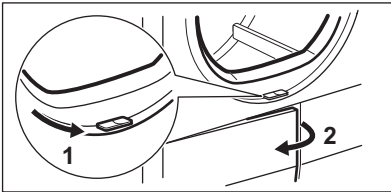

4.

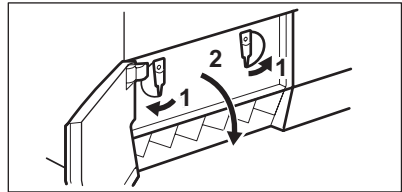

5.

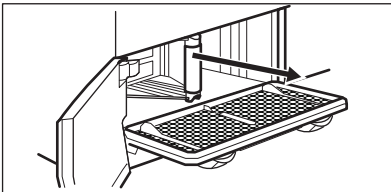

6.

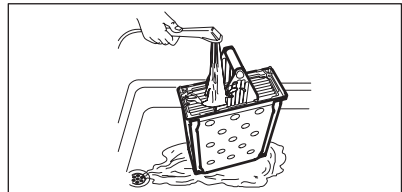

7.

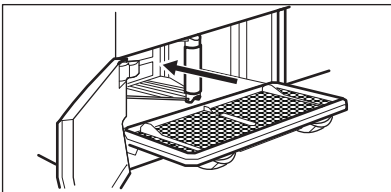

8.

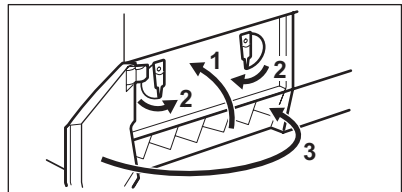

11.4 A dob tisztítása



VIGYÁZAT!

A tisztítás megkezdése előtt húzza ki a készülék hálózati vezetékét.

A dob belső felületét és a bordákat semleges kémhatású normál tisztítószerrel tisztítsa meg. A megtisztított felületeket törölje szárazra egy puha ruhával.



FIGYELMEZTETÉS!

A dob tisztításához ne használjon súrolószert vagy drótszivacsot.

A tisztításhoz használjon nedves kendőt. A megtisztított felületeket törölje szárazra egy puha ruhával.



FIGYELMEZTETÉS!

A tisztításhoz ne használjon bútortisztító szert vagy olyan vegyszert, melyek károsíthatják a felületeket.

11.6 Levegőnyílások tisztítása

Porszívó segítségével távolítsa el a szöszöket a levegőnyílásokból.

11.5 A kezelőpanel és a burkolat tisztítása

A kezelőpanelt és a burkolatot semleges kémhatású normál tisztítószerrel tisztítsa meg.

12. HIBAELHÁRÍTÁS

Jelenség	Lehetséges megoldás
Nem lehet bekapcsolni a készüléket.	Ügyeljen arra, hogy a villásdugó be legyen dugva a hálózati aljzatba.
	Ellenőrizze a biztosítékot a biztosítékszékben (otthoni elhelyezés).
A program nem indul el.	Nyomja meg a Start / Szünet gombot.
	Ellenőrizze, hogy a készülék ajtaja be van-e csukva.
Nem záródik a készülék ajtaja.	Ellenőrizze, hogy a szűrő beszerelése helyes-e.
	Ügyeljen arra, hogy ne csípje be a ruhát a betöltőajtó és a gumi tömítés közé.
A készülék működés közben leáll.	Ellenőrizze, hogy a víztartály üres-e. A program ismételt elindításához nyomja meg a Start / Szünet gombot.
A kijelző hosszú időtartamot jelenít meg a programhoz. ¹⁾	Győződjön meg arról, hogy a ruhanemű súlya megfelel-e a program időtartamának.
	Ellenőrizze, hogy tiszta-e a szűrő.

Jelenség	Lehetséges megoldás
	A ruhanemű túlságosan nedves. Ismét centrifugálja ki a ruhaneműt a mosógépben.
	Ellenőrizze, hogy a helyiség hőmérséklete nem túl magas-e.
A kijelző rövid időtartamot jelenít meg a programhoz.	Állítsa be a Time Drying (Idővezérelt szárítás) vagy a Extra Dry (Extra száraz) programot.
A kijelzőn Err üzenet látható.	Ha új programot szeretne beállítani, kapcsolja ki, majd be a készüléket.
	Ellenőrizze, hogy a kiegészítő funkciók alkalmazhatóak-e a programhoz.
A kijelzőn például E51 üzenet látható.	Kapcsolja ki majd be a készüléket. Indítson el egy új programot. Ha a probléma ismét jelentkezik, akkor forduljon a márkaszervizhez.

1) Legfeljebb 5 óra elteltével a program automatikusan véget ér.

Ha nem elégedett a szárítás eredményével

- A beállított program nem volt megfelelő.
- A szűrő eltömődött.
- A kondenzátor eltömődött.

- Túl sok ruhadarab volt a készülékben.
- A dob elszennyeződött.
- A vezetőképesség-érzékelő beállítása helytelen.
- A levegőnyílások eltömődtek.

13. MŰSZAKI ADATOK

Magasság × szélesség × mélység	850 x 600 x 600mm (maximális 630mm)
Maximális mélység nyitott betöltőajtó mellett	1090 mm
Maximális szélesség nyitott betöltőajtó mellett	950 mm
Állítható magasság	850 mm (+15 mm - beállítási tartomány)
Dob térfogata	118 l
Legnagyobb betölthető mennyiség	8 kg
Feszültség	230 V
Frekvencia	50 Hz
Szükséges biztosíték	10 A
Összteljesítmény	2250 W

Energiahatékonysági osztály	B
Energiafogyasztás ¹⁾	4,80 kWh
Éves energiafogyasztás ²⁾	560 kWh
Bekapcsolva hagyott üzemmód teljesítményfelvétele	0,55 W
Kikapcsolt üzemmód teljesítményfelvétele	0,55 W
Használat típusa	Háztartási
Megengedett környezeti hőmérséklet	5 °C és + 35 °C között
A szilárd részecskék és nedvesség bejutása elleni védelmet a védőburkolat biztosítja, kivéve ahol az alacsony feszültségű részeket nem védi ez burkolat	IPX4

1) Az EN 61121 szabvány szerint. 8 kg pamut, 1000 ford./perc fordulaton centrifugálva.

2) Éves energiafogyasztás kilowattórában megadva, mely a standard gyapjú program 160 teljes és részleges töltetű gyapjuszárítási ciklusán és az alacsony energiafogyasztású üzemmódok energiafelhasználásán alapul. A ciklusonkénti aktuális energiafogyasztás függ a készülék használati módjától ((EU) RENDELET száma: 392/2012).

13.1 Fogyasztási értékek

Program-	Centrifugálva fordulatszám / maradék nedvesség	Szárítási idő	Villamosenergia-fogyasztás
Pamut 8 kg			
Cupboard Dry (Szekrényszárász)	1400 fordulat/perc / 50%	130 perc	4,21 kWh
	1000 fordulat/perc / 60%	146 perc	4,80 kWh
Iron Dry (Vasalószárász)	1400 fordulat/perc / 50%	110 perc	3,49 kWh
	1000 fordulat/perc / 60%	126 perc	3,98 kWh
Synthetic (Műszál) 3,5 kg			
Cupboard Dry (Szekrényszárász)	1200 fordulat/perc / 40%	52 perc	1,50 kWh
	800 fordulat/perc / 50%	59 perc	1,71 kWh

14. KÖRNYEZETVÉDELMI TUDNIVALÓK

 jelzéssel ellátott anyagok újrahasznosíthatóak. Újrahasznosításhoz

tegye a megfelelő konténerekbe a csomagolást. Járuljon hozzá

környezetünk és egészségünk
védelméhez, és hasznosítsa újra az
elektromos és elektronikus hulladékot. A
 tiltó szimbólummal ellátott készüléket
ne dobja a háztartási hulladék közé.
Juttassa el a készüléket a helyi
újrahasznosító telepre, vagy lépjen
kapcsolatba a hulladékkezelésért felelős
hivatallal.

