



*Thinking of you*  
**Electrolux**



ESI 8710ROX

**HR** PERILICA POSUĐA  
**HU** MOSOGATÓGÉP

**UPUTE ZA UPORABU**  
**HASZNÁLATI ÚTMUTATÓ**

2

22



## SADRŽAJ

1. INFORMACIJE O SIGURNOSTI.....	3
2. SIGURNOSNE UPUTE.....	4
3. OPIS PROIZVODA.....	6
4. UPRAVLJAČKA PLOČA.....	6
5. PROGRAMI.....	8
6. POSTAVKE.....	10
7. OPCIJE.....	12
8. PRIJE PRVE UPORABE.....	14
9. SVAKODNEVNA UPORABA.....	15
10. SAVJETI.....	16
11. ČIŠĆENJE I ODRŽAVANJE.....	18
12. RJEŠAVANJE PROBLEMA.....	19
13. TEHNIČKI PODACI.....	21

## MISLIMO NA VAS

Hvala vam što ste kupili Electrolux uređaj. Izabrali ste proizvod koji sa sobom donosi desetljeća profesionalnog iskustva i inovacija. Domišljat i elegantan, projektiran je misleći na vas. Stoga, uvijek kada ga koristite, možete biti sigurni znajući da ćete svaki put dobiti izvrsne rezultate.

Dobrodošli u Electrolux.

**Posjetite našu internetsku stranicu za:**



Dobivanje savjeta o korištenju, prospekata, rješavanju problema, servisnim informacija:

**[www.electrolux.com](http://www.electrolux.com)**



Registriranje vašeg proizvoda za bolji servis:

**[www.registerelectrolux.com](http://www.registerelectrolux.com)**



Kupovinu dodatne opreme, potrošnog materijala i originalnih rezervnih dijelova za vaš uređaj:

**[www.electrolux.com/shop](http://www.electrolux.com/shop)**

## BRIGA O KUPCIMA I SERVIS

Preporučujemo uporabu originalnih rezervnih dijelova.

Prilikom kontaktiranja ovlaštenog servisnog centra, provjerite da su vam dostupni sljedeći podaci: Model, PNC, serijski broj.

Informacije možete pronaći na nazivnoj pločici.

 Upozorenje / Oprez - sigurnosne informacije

 Opće informacije i savjeti

 Ekološke informacije

Zadržava se pravo na izmjene.

# 1. ⚠ INFORMACIJE O SIGURNOSTI

Prije postavljanja i korištenja uređaja, pažljivo pročitajte isporučene upute. Proizvođač nije odgovoran ako nepravilno postavljanje i uporaba uređaja uzrokuje ozljede i oštećenja. Upute uvijek čuvajte s uređajem, za buduće potrebe.

## 1.1 Opća sigurnost

- Ovaj uređaj je namijenjen za upotrebu u kućanstvu i za slične namjene kao što su:
  - farme, čajne kuhinje koje upotrebljavaju zaposleni u prodavaonicama, uredima i drugim radnim prostorima;
  - klijenti u hotela, motela, bed&breakfast ustanova i drugih vrsta smještaja.
- Ne mijenjajte specifikacije ovog uređaja.
- Radni tlak vode (minimalni i maksimalni) mora biti između 0.5 (0.05) / 8 (0.8) bar (Mpa)
- Pridržavajte se postavke maksimalnog broja od 15 mjesta.
- Ako je kabel za napajanje oštećen, proizvođač ili ovlašteni servisni centar ili slična kvalificirana osoba mora ga zamijeniti kako bi se izbjegla opasnost.
- Noževe i pribor s oštrim vrhovima u košaru za pribor za jelo stavite vrhom okrenutim prema dolje ili u vodoravan položaj.
- Ne držite vrata uređaja otvorena bez nadzora kako biste spriječili pad preko njih.
- Prije održavanja, uređaj isključite i utikač izvucite iz utičnice mrežnog napajanja.
- Za čišćenje uređaja ne koristite raspršivanje vode i pare.
- Uređaj se treba priključiti na vodovodnu mrežu pomoću isporučenog novog kompleta cijevi. Stari komplet cijevi ne smije se ponovno upotrijebiti.

## 1.2 Sigurnost djece i slabijih osoba

- Ovaj uređaj mogu koristiti djeca od 8 godina pa na više i osobe smanjenih tjelesnih, osjetilnih ili mentalnih mogućnosti ili osobe koje ne raspolažu iskustvom ili znanjem ako su pod nadzorom osobe odgovorne za njihovu sigurnost i rade po uputama koje se odnose na sigurno korištenje uređaja te razumiju uključene opasnosti.
- Ne dozvolite djeci da se igraju s uređajem.
- Sve deterdžente čuvajte izvan dohvata djece.
- Djecu i kućne ljubimce držite podalje od vrata uređaja dok su otvorena.
- Čišćenje i održavanje uređaja ne smiju obavljati djeca bez nadzora.

## 2. SIGURNOSNE UPUTE

### 2.1 Postavljanje

- Odstranite svu ambalažu
- Ne postavljajte i ne koristite oštećeni uređaj.
- Uređaj nemojte postavljati na mjesta na kojima je temperatura manja od 0°C.
- Pridržavajte se uputa za instalaciju isporučenih s uređajem.
- Provjerite je li uređaj postavljen ispod i blizu sigurnih konstrukcija.

### 2.2 Spajanje na električnu mrežu



#### **UPOZORENJE!**

Opasnost od požara i strujnog udara.

- Uređaj mora biti uzemljen.
- Provjerite podudaraju li se električni podaci na nazivnoj pločici s električnim napajanjem. Ako to nije slučaj, kontaktirajte električara.
- Uvijek koristite pravilno ugrađenu utičnicu sa zaštitom od strujnog udara.
- Ne koristite adaptere s više utičnica i produžne kabele.

- Pazite da ne oštetite utikač i kabel napajanja. Ako je potrebno zamijeniti električni kabel, to mora izvršiti ovlašteni servisni centar.
- Utikač kabla napajanja utaknite u utičnicu tek po završetku postavljanja. Provjerite postoji li pristup utikaču nakon postavljanja.
- Ne povlačite kabel napajanja kako biste utikač izvukli iz utičnice. Uvijek uhvatite i povucite utikač.
- Ovaj je uređaj usklađen s direktivama EU.
- Zamo za UK i Irsku. Uređaj ima glavni osigurač od 13 ampera. Ako je potrebno zamijeniti osigurač u utikaču, koristite osigurač od 13 amp. ASTA (BS1362).

### 2.3 Spajanje na dovod vode

- Pripazite da ne oštetite cijeva za vodu.
- Prije priključivanja uređaja na nove cijevi ili cijevi koje se dugo nisu koristile neka voda teče sve dok ne postane potpuno čista.
- Prilikom prve upotrebe uređaja provjerite da nema curenja.

- Crijevo za dovod vode ima sigurnosni ventil i oblogu s unutarnjim glavnim vodom.

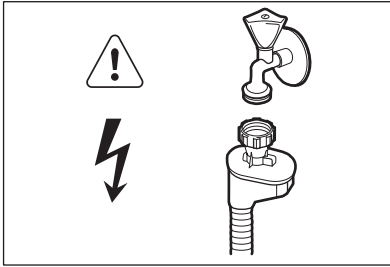

### **UPOZORENJE!** Opasan napon.

- Ako je crijevo za dovod vode oštećeno, odmah iskopčajte utikač iz utičnice električne mreže. Za zamjenu crijeva za dovod vode kontaktirajte ovlaštenu servisni centar.

## 2.4 Koristite

- Ne sjedajte i ne stojite na otvorenim vratima.
- Deterdženti za perilicu posuđa su opasni. Pridržavajte se sigurnosnih uputa na ambalaži deterdženta.
- Ne pijte i ne igrajte se s vodom u uređaju.
- Ne vadite posuđe iz uređaja prije završetka programa. Na posuđu može ostati deterdženta.

- Uređaj može ispuštati vruću paru ako otvorite vrata dok je program u tijeku.
- Zapaljive predmete ili predmete namočene zapaljivim sredstvima ne stavljajte u uređaj, pored ili na njega.

## 2.5 Osvjetljenje unutrašnjosti



### **UPOZORENJE!** Opasnost od ozljede.

- Ovaj uređaj ima unutarnju žaruljicu koja se uključuje kad otvorite vrata i isključuje kad ih zatvorite.
- Žarulja u ovom uređaju nije prikladna za osvjetljenje sobe domaćinstva.
- Za zamjenu žarulje se obratite servisnom centru.

## 2.6 Odlaganje



### **UPOZORENJE!** Opasnost od ozljede ili gušenja.

- Uređaj isključite iz električne mreže.
- Prerežite električni kabel i bacite ga.
- Uklonite bravicu vrata kako biste spriječili da se djeca i kućni ljubimci zatvore u uređaj.

### 3. OPIS PROIZVODA

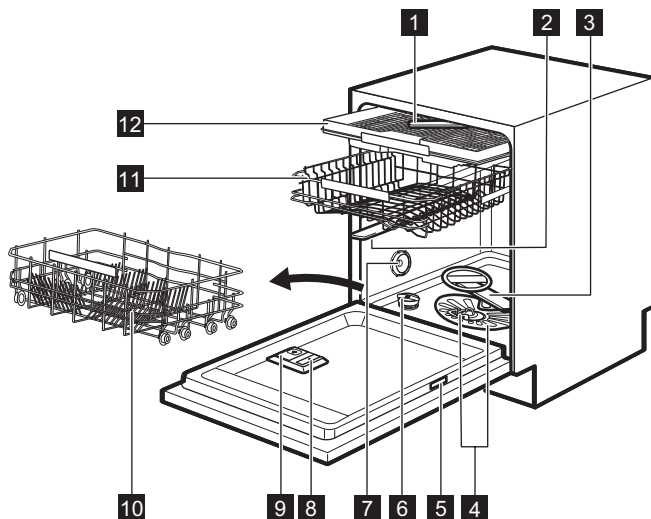





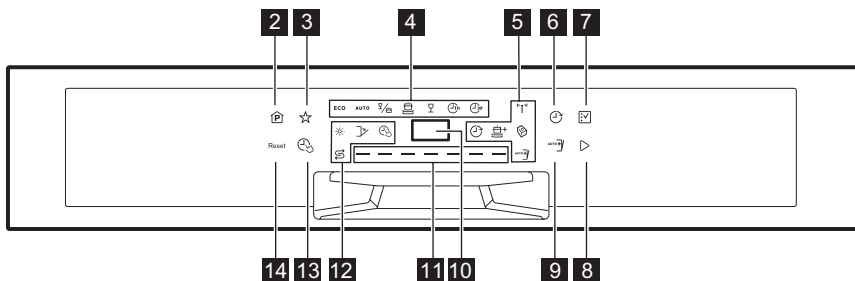



- |                              |   |
|------------------------------|---|
| <b>1</b> Glavna mlaznica     | <b>8</b> Spremnik sredstva za ispiranje |
| <b>2</b> Gornja mlaznica     | <b>9</b> Spremnik za deterđent          |
| <b>3</b> Donja mlaznica      | <b>10</b> Donja košara                  |
| <b>4</b> Filtri              | <b>11</b> Gornja košara                 |
| <b>5</b> Nazivna pločica     | <b>12</b> Ladica za pribor za jelo      |
| <b>6</b> Spremnik soli       |   |
| <b>7</b> Ventilacijski otvor |   |

### 4. UPRAVLJAČKA PLOČA



- |  |                                    |
|--|------------------------------------|
| <b>1</b> Tipka za uključivanje/isključivanje | <b>9</b> tipka <b>AutoOpen</b>     |
| <b>2</b> tipka <b>Program</b>                | <b>10</b> Prikaz                   |
| <b>3</b> tipka <b>MyFavourite</b>            | <b>11</b> Traka programa           |
| <b>4</b> Indikatori programa                 | <b>12</b> Indikatori               |
| <b>5</b> Indikatori                          | <b>13</b> tipka <b>TimeManager</b> |
| <b>6</b> tipka <b>Delay</b>                  | <b>14</b> tipka <b>Reset</b>       |
| <b>7</b> tipka <b>Option</b>                 |                                    |
| <b>8</b> tipka <b>Start</b>                  |                                    |



## 4.1 Indikatori

Indikator	Zaslon
	Indikator Multitab.
	Indikator za sol. On je uvijek isključen dok program radi.
	Indikator sredstva za ispiranje. On je uvijek isključen dok program radi.
	Indikator AutoOpen.
	Indikator TimeManager.
	Indikator Delay.
	Indikator XtraPower.
	Indikator vrata. Uključuje se kada su vrata uređaja otvorena ili nisu ispravno zatvorena.
"T"	Indikator senzora zamućenosti. Uključuje se kada radi senzor programa <b>AUTO</b> . Kad radi senzor, uključen je samo taj indikator. Isključuju se svi ostali senzori, zaslon i traka programa. Ponovno se uključuju tek kada se isključi indikator senzora zamućenosti.

## 4.2 Traka programa

Traka programa prikazuje informacije koje se odnose na program i na opciju TimeManager.

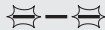

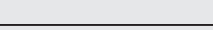

### Pokretanje i napredovanje programa

	Kada se program pokrene, 2 bočna segmenta trake programa trepte.
	Kako program napreduje srednji segmenti se uključuju stalnim svjetlom, a 2 bočna segmenta nastavljaju bljeskati.
	Kada program završi, svi segmenti svijetle stalnim svjetlom.

### Traka programa i opcija TimeManager

-----	Kada postavite program za koji se primjenjuje opcija TimeManager, svi segmenti trake programa svijetle stalnim svjetlom.
—	Kada postavite opciju TimeManager, samo srednji segment svijetli stalnim svjetlom.

## 5. PROGRAMI

Program	Stupanj zaprljanosti Vrsta punjenja	Faze programa	Opcije
<b>ECO 1)</b>	<ul style="list-style-type: none"> <li>Normalno zaprljano</li> <li>Posuđe i pribor za jelo</li> </ul>	<ul style="list-style-type: none"> <li>Predpranje</li> <li>Pranje 50 °C</li> <li>Ispiranja</li> <li>Sušenje</li> </ul>	<ul style="list-style-type: none"> <li>TimeManager</li> <li>AutoOpen</li> <li>Multitab</li> </ul>
<b>AUTO 2)</b>	<ul style="list-style-type: none"> <li>Sve</li> <li>Posuđe, pribor za jelo, tave i posude</li> </ul>	<ul style="list-style-type: none"> <li>Predpranje</li> <li>Pranje od 45 °C do 70 °C</li> <li>Ispiranja</li> <li>Sušenje</li> </ul>	<ul style="list-style-type: none"> <li>Multitab</li> </ul>
 3)	<ul style="list-style-type: none"> <li>Različito zaprljano</li> <li>Posuđe, pribor za jelo, tave i posude</li> </ul>	<ul style="list-style-type: none"> <li>Predpranje</li> <li>Pranje 50 °C i 65 °C</li> <li>Ispiranja</li> <li>Sušenje</li> </ul>	<ul style="list-style-type: none"> <li>TimeManager</li> <li>Multitab</li> </ul>
 4)	<ul style="list-style-type: none"> <li>Jako zaprljano</li> <li>Posuđe, pribor za jelo, tave i posude</li> </ul>	<ul style="list-style-type: none"> <li>Predpranje</li> <li>Pranje 70 °C</li> <li>Ispiranja</li> <li>Sušenje</li> </ul>	<ul style="list-style-type: none"> <li>XtraPower</li> <li>TimeManager</li> <li>Multitab</li> </ul>
	<ul style="list-style-type: none"> <li>Normalno ili lagano zaprljano</li> <li>Osjetljivo i stakleno posuđe</li> </ul>	<ul style="list-style-type: none"> <li>Pranje 45 °C</li> <li>Ispiranja</li> <li>Sušenje</li> </ul>	<ul style="list-style-type: none"> <li>Multitab</li> </ul>
	<ul style="list-style-type: none"> <li>Lagano zaprljano</li> <li>Posuđe i pribor za jelo</li> </ul>	<ul style="list-style-type: none"> <li>Pranje 55 °C</li> <li>Ispiranja</li> </ul>	<ul style="list-style-type: none"> <li>Multitab</li> </ul>



Program	Stupanj zaprljanosti Vrsta punjenja	Faze programa	Opcije
 5)	<ul style="list-style-type: none"> <li>• Svježe zaprljano posuđe</li> <li>• Posuđe i pribor za jelo</li> </ul>	<ul style="list-style-type: none"> <li>• Pranje 60 °C</li> <li>• Ispiranja</li> </ul>	<ul style="list-style-type: none"> <li>• Multitab</li> </ul>

1) Pomoću ovog programa možete najučinkovitije iskoristiti vodu i uštedjeti energiju za uobičajeno zaprljano posuđe i pribor za jelo. (Ovo je standardni program za ustanove za testiranje).





2) Uređaj prepoznaje stupanj zaprljanosti i količinu predmeta u košarama. Automatski prilagođava temperaturu i količinu vode, potrošnju energije i trajanje programa.

3) Ovim programom možete prati različito zaprljano posuđe. Jako zaprljano u donjoj košari i normalno zaprljano u gornjoj košari. Tlak i temperatura vode u donjoj košari viši su nego u gornjoj košari.

4) Ovaj program ima fazu ispiranja s visokom temperaturom za bolje higijenske rezultate. Tijekom faze ispiranja temperatura ostaje na 70 °C najmanje 10 minuta.

5) Ovim programom možete prati svježe zaprljano posuđe. Daje sjajne rezultate pranja u kratkom vremenu.

## 5.1 Potrošnja

Program <sup>1)</sup>	Voda (l)	Snaga (kWh)	Trajanje (min)
<b>ECO</b>	11	0.857	225
<b>AUTO</b>	7 - 14	0.6 - 1.4	40 - 150
	14 - 16	1.2 - 1.5	139 - 149
	12.5 - 14.5	1.4 - 1.6	154 - 164
	12 - 14	0.7 - 0.9	75 - 85
	9.5 - 10.5	1.10 - 1.30	55 - 65
	10	0.9	30

1) Tlak i temperatura vode, oscilacije u napajanju električne mreže, opcije te količina posuda mogu promijeniti vrijednosti.

## 5.2 Informacije za ustanove za testiranje

Za sve potrebne informacije po pitanju karakteristika testiranja pošaljite poruku elektronskom poštom:

[info.test@dishwasher-production.com](mailto:info.test@dishwasher-production.com)

Zapišite broj proizvoda (PNC) koji se nalazi na nazivnoj pločici.

## 6. POSTAVKE

### 6.1 Način rada za odabir programa i korisnički način rada

Kad je uređaj u načinu rada za odabir programa, moguće je postaviti program te ući u korisnički način rada.

**U korisničkom načinu rada možete promijeniti sljedeće postavke:**

- Razinu omekšivača vode u skladu s tvrdoćom vode.
- Uključivanje ili isključivanje zvučnog signala za završetak programa.
- Isključivanje spremnika sredstva za ispiranje kad želite koristiti opciju Multitab bez sredstva za ispiranje.
- Razina sredstva za ispiranje u skladu sa željenom dozom.

**Te postavke biti će spremljene dok ih ponovno ne promijenite.**

### Način postavljanja načina rada za odabir programa

Uređaj je u načinu rada za odabir programa kad su indikator programa

**ECO** i traka programa uključeni a zaslon prikazuje trajanje programa.

Kad uključite uređaj, obično je u načinu rada za odabir programa. Ipak, ako se to ne dogodi, na sljedeći način možete postaviti način rada za odabir programa:

Pritisnite **Reset** dok uređaj ne prijeđe u način rada za odabir programa.

### 6.2 Omekšivač vode

Omekšivač vode uklanja minerale iz vode koji bi imali štetan utjecaj na rezultate pranja i na uređaj.

Što je više tih minerala, to je voda tvrđa. Tvrdoća vode mjeri se sljedećim ekvivalentnim ljestvicama.

Omekšivač vode treba podesiti u skladu s tvrdoćom vode na vašem području. Podatke možete dobiti od lokalnog vodoopskrbnog poduzeća. Važno je postaviti ispravnu razinu omekšivača vode kako bi se osigurali dobri rezultati pranja.

#### Tvrdoća vode



Njemački stupnjevi (°dH)	Francuski stupnjevi (°fH)	mmol/l	Clarke stupnjevi	Razina omekšivača vode
47 - 50	84 - 90	8.4 - 9.0	58 - 63	10
43 - 46	76 - 83	7.6 - 8.3	53 - 57	9
37 - 42	65 - 75	6.5 - 7.5	46 - 52	8
29 - 36	51 - 64	5.1 - 6.4	36 - 45	7
23 - 28	40 - 50	4.0 - 5.0	28 - 35	6
19 - 22	33 - 39	3.3 - 3.9	23 - 27	5 <sup>1)</sup>
15 - 18	26 - 32	2.6 - 3.2	18 - 22	4
11 - 14	19 - 25	1.9 - 2.5	13 - 17	3
4 - 10	7 - 18	0.7 - 1.8	5 - 12	2
<4	<7	<0.7	< 5	1 <sup>2)</sup>

1) Tvorničke postavke.

2) Nemojte koristiti sol na ovoj razini.

## Kako postaviti razinu omekšivača vode

Uređaj mora biti u načinu rada za odabir programa.

1. Za ulazak u korisnički način rada, istovremeno pritisnite i zadržite **Delay** i **AutoOpen** dok indikatori **ECO**, **AUTO**,  $\frac{1}{2}$  i  ne počnu bljeskati a zaslon je prazan.
2. Pritisnite **MyFavourite**.
  - Indikatori **AUTO**,  $\frac{1}{2}$  i  se isključuju.
  - Indikator **ECO** nastavlja bljeskati.
  - Na zaslonu se prikazuje trenutačna postavka: npr. **5 L** = razina 5.
3. Pritisnite **MyFavourite** za promjenu postavke.
4. Pritisnite tipku za uključivanje/ isključivanje za potvrdu postavke.

## 6.3 Spremnik sredstva za ispiranje

Sredstvo za ispiranje pomaže u sušenju posuđa bez mrlja i pruga.

Sredstvo za ispiranje automatski se ispušta tijekom faze vrućeg ispiranja.

Možete postaviti ispuštenu količinu sredstva za ispiranje između razina 1 (minimalna količina) i 6 (maksimalna količina). Razina 0 isključiti će spremnik sredstva za ispiranje i neće se ispuštati sredstvo za ispiranje.

Tvornička postavka: razina 4.

## Kako postaviti razinu sredstva za ispiranje

Uređaj mora biti u načinu rada za odabir programa.

1. Za ulazak u korisnički način rada, istovremeno pritisnite i zadržite **Delay** i **AutoOpen** dok indikatori **ECO**, **AUTO**,  $\frac{1}{2}$  i  ne počnu bljeskati a zaslon je prazan.
2. Pritisnite **Delay**.

- Indikatori **ECO**, **AUTO** i  se isključuju.
- Indikator  $\frac{1}{2}$  nastavlja bljeskati.
- Na zaslonu se prikazuje trenutačna postavka: npr. **4A** = razina 4.
  - Razine sredstva za ispiranje su od 0A do 6A.
  - Razina 0 = ne ispušta se sredstvo za ispiranje.
- 3. Pritisnite **Delay** za promjenu postavke.
- 4. Pritisnite tipku za uključivanje/ isključivanje za potvrdu postavke.



## 6.4 Uporaba sredstva za ispiranje i kombiniranih tableta s deterdžentom

Kada aktivirate opciju Multitab, spremnik sredstva za ispiranje nastavlja ispuštati sredstvo za ispiranje. Ipak, možete deaktivirati spremnik sredstva za ispiranje. U tom slučaju rezultati možda neće biti zadovoljavajući.

S isključenim spremnikom sredstva za ispiranje, indikator sredstva za ispiranje uvijek je isključen.

## Kako isključiti spremnik sredstva za ispiranje

Uređaj mora biti u načinu rada za odabir programa.

1. Za ulazak u korisnički način rada, istovremeno pritisnite i zadržite **Delay** i **AutoOpen** dok indikatori **ECO**, **AUTO**,  $\frac{1}{2}$  i  ne počnu bljeskati a zaslon je prazan.
2. Pritisnite **TimeManager**.
  - Indikatori **ECO**,  $\frac{1}{2}$  i  se isključuju.
  - Indikator **AUTO** nastavlja bljeskati.
  - Na zaslonu se prikazuje trenutačna postavka: **! d** = uključen spremnik sredstva za ispiranje.

3. Pritisnite **TimeManager** za promjenu postavke.  = isključen spremnik sredstva za ispiranje. Indikator sredstva za ispiranje se isključuje.
4. Pritisnite tipku za uključivanje/ isključivanje za potvrdu postavke.





## 6.5 Zvučni signali

Zvučni signali oglašavaju se kad dođe do kvara uređaja. Zvučne signale nije moguće isključiti.

Zvučni signal oglašava se i po završetku programa. Po zadanim postavkama, taj zvučni signal je isključen ali ga je moguće uključiti.

### Način uključivanja zvučnog signala završetka programa

Uređaj mora biti u načinu rada za odabir programa.

1. Za ulazak u korisnički način rada, istovremeno pritisnite i zadržite **Delay** i **AutoOpen** dok indikatori **ECO**, **AUTO**,  i  ne počnu bljeskati a zaslon je prazan.
2. Pritisnite **AutoOpen**
  - Indikatori **ECO**, **AUTO** i  se isključuju.
  - Indikator  nastavlja bljeskati.
  - Na zaslonu se prikazuje trenutna postavka:  = Zvučni signal je isključen.

3. Pritisnite **AutoOpen** za promjenu postavke.
-  = Zvučni signal je uključen.
4. Pritisnite tipku za uključivanje/ isključivanje za potvrdu postavke.

## 6.6 MyFavourite

Pomoću ove opcije možete postaviti i memorirati program koji najčešće koristite.

Možete spremiti samo 1 program. Nova postavka poništava prethodnu.

### Način spremanja programa MyFavourite

1. Postavite program koji želite pohraniti. Zajedno s programom možete postaviti i dostupne opcije.
2. Pritisnite i držite pritisnuto **MyFavourite** dok segmenti trake programa ne počnu brzo bljeskati, a zatim se isključe.

### Način postavljanja programa MyFavourite

Pritisnite **MyFavourite**.

- Uključuju se indikatori koji se odnose na program MyFavourite i opcije.
- Na zaslonu se prikazuje trajanje programa.

## 7. OPCIJE



Željene opcije moraju se aktivirati svaki put prije početka programa. Nije moguće uključiti ili isključiti opcije dok program radi.



Nisu sve opcije međusobno kompatibilne. Ako ste odabrali nekompatibilne opcije, uređaj će automatski deaktivirati jednu ili više njih. Ostati će uključeni samo indikatori još uvijek uključenih opcija.

### 7.1 Multitab

Tu opciju aktivirajte kad koristite kombinirane tablete s deterdžentom koje

sadrže funkcije soli, sredstva za ispiranje i deterdženta. Također mogu sadržavati i druga sredstva za čišćenje ili ispiranje.

Ta opcija isključuje ispuštanje soli. Indikator soli se ne uključuje.

Uporabom te opcije, trajanje programa produženo je kako bi se uporabom kombiniranih tableta s deterdžentom poboljšali rezultati čišćenja i sušenja.

Multitab nije trajna opcija i mora se odabrati za svaki ciklus.

## Kako uključiti Multitab

Pritišćite **Option** dok se indikator  ne uključí.

## 7.2 TimeManager

Ova opcija povećava tlak i temperaturu vode. Faze pranja i sušenja su kraće.

Ukupno trajanje programa smanjuje se za približno 50%.

Rezultati programa su isti kao i kod uobičajenog trajanja programa. Rezultati sušenja mogu se smanjiti.

## Kako uključiti TimeManager

Pritisnite **TimeManager**, uključuje se pripadajući indikator.

Na zaslону se prikazuje ažurirano trajanje programa.

Ako opcija nije primjenjiva na program:

- Traka programa se ne uključuje.
- Odgovarajući indikator se ne uključuje ili brzo bljeska nekoliko sekundi, a zatim se isključí.

## 7.3 XtraPower

Ova opcija povećava tlak vode u fazama prepranja i pranja.

Rezultati pranja su vrlo dobri čak i kod jako prljavog punjenja.

## Kako uključiti XtraPower

Pritišćite **Option** dok se indikator  ne uključí.

Ako opcija nije primjenjiva na program, odgovarajući indikator se ne uključuje ili brzo bljeska nekoliko sekundi, a zatim se isključuje.

Na zaslónu se prikazuje ažurirano trajanje programa.

## 7.4 AutoOpen

Ova opcija poboljšava rezultate sušenja uz manju potrošnju energije.

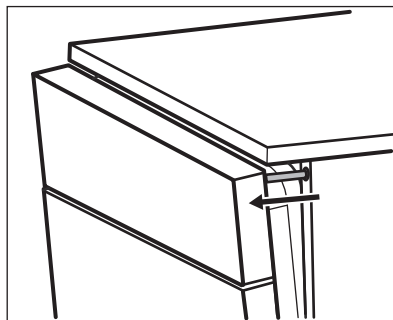

- Za vrijeme faze sušenja, uređaj otvara vrata i drži ih odškrnutima.
- Po završetku programa uređaj zatvara vrata. Uređaj je automatski isključen.



### POZOR!

Ne pokušavajte zatvoriti vrata uređaja dok ih uređaj drži odškrnutima. To može prouzročiti oštećenja uređaja.

Ova se opcija automatski uključuje kada odaberete program **ECO**. Uključuje se indikator .

Ova opcija ne može se odabrati s drugim programima.

Ako želite isključiti opciju AutoOpen, pritisnite **AutoOpen**. Odgovarajući indikator se isključuje. Pod ovim uvjetima povećava se potrošnja energije.

## 8. PRIJE PRVE UPORABE

1. Provjerite odgovara li trenutna postavka omekšivača vode tvrdoći vode. Ako nije, prilagodite razinu omekšivača vode.
2. Napunite spremnik za sol.
3. Napunite spremnik sredstva za ispiranje.
4. Otvorite slavinu.
5. Pokrenite program za uklanjanje svih zaostalih ostataka koji mogu biti u uređaju. Ne koristite deterdžent i ne punite košare.

Kada pokrenete program uređaju će možda trebati 5 minuta kako bi se smola napunila u omekšivač vode. Izgleda da uređaj ne radi. Faza pranja započinje tek kada se ovaj postupak dovrši. Postupak će se povremeno ponavljati.

### 8.1 Spremnik za sol



#### POZOR!

Upotrebljavajte samo sol izričito namijenjenu za perilice posuđa.

Sol se koristi za nadopunu smole u omekšivač vode te kako bi se osigurali dobri rezultati pranja u svakodnevnoj uporabi.

### Kako puniti spremnik za sol

1. Okrenite poklopac spremnika za sol u smjeru suprotnom od smjera kazaljki na satu i skinite ga.
2. Stavite 1 litru vode u spremnik za sol (samo prvi put).
3. Napunite spremnik za sol solju za perilicu posuđa.

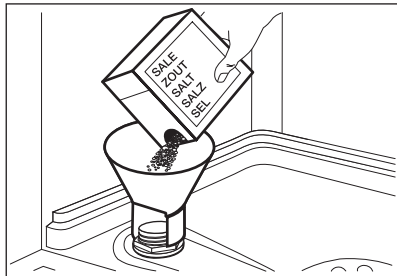

4. Uklonite sol oko otvora spremnika za sol.

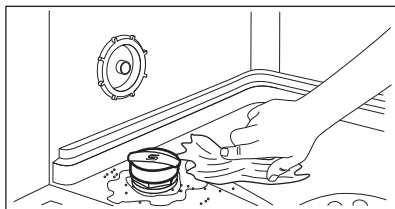

5. Okrenite čep spremnika za sol u smjeru kazaljke na satu kako biste ga zatvorili.



Voda i sol mogu izlaziti iz spremnika za sol tijekom punjenja. Opasnost od korozije. Kako biste je spriječili, nakon punjenja spremnika za sol pokrenite program.

### 8.2 Kako napuniti spremnik sredstva za ispiranje

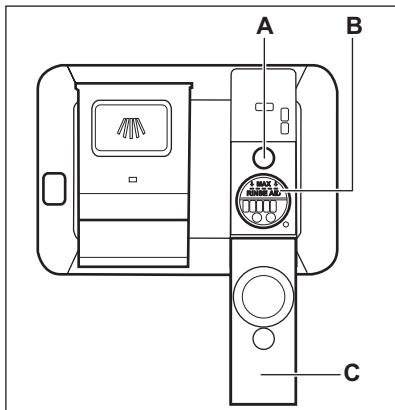

#### POZOR!

Koristite isključivo sredstva za ispiranje posebno napravljena za perilice posuđa.

1. Otvorite poklopac (C).
2. Napunite spremnik (B) dok sredstvo za ispiranje ne dosegne oznaku "MAX".

3. Proliveno sredstvo za ispiranje uklonite upijajućom krpom kako biste spriječili stvaranje prevelike količine pjene.
4. Zatvorite poklopac. Provjerite da se poklopac zaključava na mjestu.

## 9. SVAKODNEVNA UPORABA

1. Otvorite slavinu.
2. Za uključivanje uređaja pritisnite tipku za uključivanje/isključivanje.  
Provjerite je li uređaj u načinu rada za odabir programa.
  - Ako je indikator soli uključen, napunite spremnik za sol.
  - Ako je indikator sredstva za ispiranje uključen, napunite spremnik sredstva za ispiranje.
3. Napunite košare.
4. Dodajte deterdžent. Ako koristite kombinirane tablete s deterdžentom, aktivirajte opciju Multitab.
5. Postavite i pokrenite odgovarajući program koji odgovara vrsti i zaprljanosti punjenja.

### 9.1 Upotreba deterdženta

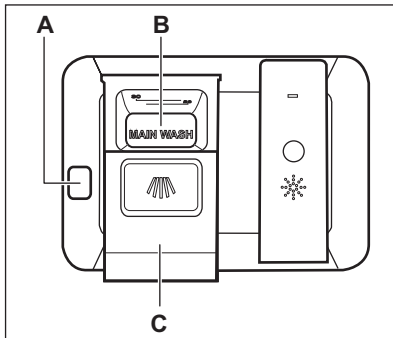

#### **POZOR!**

Upotrebjavajte samo sredstva za pranje napravljena za perilice posuđa.

1. Pritisnite tipku (A) za otvaranje poklopcu (C).
2. Stavite deterdžent u prašku ili tablete u odjeljak (B).



Kada indikator (A) postane proziran, napunite spremnik sredstva za ispiranje.

3. Ako program ima fazu omekšavanja, stavite malu količinu deterdženta u unutarnji dio vrata uređaja.
4. Zatvorite poklopac. Provjerite da se poklopac zaključava na mjestu.

### 9.2 Odabir i pokretanje programa

#### Funkcija Auto Off

Ova funkcija smanjuje potrošnju energije automatski deaktivirajući uređaj dok ne radi.

Ta funkcije se uključuje:

- 5 minuta nakon završetka programa.
- Nakon 5 minuta ako program nije započeo.

#### Pokretanje programa

1. Za uključivanje uređaja pritisnite tipku za uključivanje/isključivanje. Provjerite je li uređaj u načinu rada 'Odabir programa'.
2. Pritišćite **Program** dok se ne uključi indikator programa kojeg želite odabrati.
  - Ako želite odabrati program MyFavourite pritisnite **MyFavourite**.
  - Na zaslonu se prikazuje trajanje programa.
  - Indikator vrata je uključen.
3. Postavite odgovarajuće opcije.
4. Zatvorite vrata uređaja.
5. Pritisnite **Start** za pokretanje programa.

Na zaslonu su vidljivi samo traka programa i trajanje programa. Ako želite vidjeti postavke programa, pritisnite bilo koju tipku osim tipke za uklj./isklj. Indikatori programa u tijeku i opcije uključuju se na nekoliko sekundi.

## Pokretanje programa s odgodom početka

1. Postavite program.
2. Pritisnite **Delay** sve dok se na zaslonu ne prikaže vrijeme odgode koje želite postaviti (od 1 do 24 sata).

Na zaslonu je vidljivo samo vrijeme odgode.

3. Zatvorite vrata uređaja.
4. Pritisnite **Start** za pokretanje odbrojavanja.
  - Uključuje se indikator odgode.
  - Odbrojavanje smanjuje vrijeme u koracima od po 1 sat. Samo zadnji sat smanjivati će se u koracima od 1 minute.



Ako želite vidjeti postavke programa, pritisnite bilo koju tipku osim tipke za uklj./isklj. Indikatori programa i opcije uključuju se na nekoliko sekundi.

Kada odbrojavanje završi, program se pokreće.

## Otvaranje vrata dok uređaj radi

Ako otvorite vrata dok je program u tijeku, uređaj se zaustavlja. Kada zatvorite vrata, uređaj nastavlja raditi od točke u kojoj je prekinuo rad.



Ako se vrata otvore dulje od 30 sekundi tijekom faze sušenja, program u tijeku će se prekinuti. To se neće dogoditi kad radi program

**ECO** s AutoOpen.

# 10. SAVJETI

## 10.1 Općenito

Slijedeći savjeti omogućit će optimalne rezultate pranja i sušenja u svakodnevnoj upotrebi te pomoći u očuvanju okoliša.

- Veće naslage hrane s posuđa bacite u kantu za smeće.
- Ne ispirite posuđe ručno prije stavljanja u perilicu. Kada je to potrebno, uključite program

## Poništavanje odgode početka tijekom odbrojavanja

Kada poništite odgodu početka, morate ponovno postaviti program i opcije.

Pritisnite i držite pritisnutim **Reset** dok uređaj ne uđe u način rada odabir programa.

## Otkazivanje programa

Pritisnite i držite **Reset** dok je uređaj u načinu rada 'Odabir programa'. Prije pokretanja novog programa provjerite nalazi li se deterdžent u spremniku za deterdžent.

## Završetak programa

Kada je program završen, na zaslonu se prikazuje 0:00. Svi segmenti trake programa svijetle stalnim svjetlom.

Sve tipke, osim tipke za uključivanje i isključivanje, su neaktivne.

1. Pritisnite tipku za uključivanje/ isključivanje ili pričekajte dok funkcija Auto Off automatski ne isključi uređaj. Ako otvorite vrata prije aktivacije Auto Off, uređaj se automatski isključuje.
2. Zatvorite slavinu.

predpranja (ako je dostupan) ili odaberite program s fazom predpranja.

- Uvijek upotrijebite cijeli prostor košara.
- Kada punite uređaj pazite da voda iz mlaznica može potpuno dohvatiti i oprati posuđe. Pazite da se predmeti međusobno ne dodiruju ili ne prekrivaju.



- Možete odvojeno upotrebljavati deterdžent za perilice posuđa, sredstvo za ispiranje i sol za perilice posuđa ili možete upotrebljavati kombinirane tablete (npr. "3 u 1", "4 u 1", "Sve u 1"). Poštujte upute na pakiranju.
- Postavite program koji odgovara vrsti i zaprljanosti punjenja. Pomoću programa ECO možete najučinkovitije iskoristiti vodu i uštedjeti energiju za uobičajeno zaprljano posuđe i pribor za jelo.

## 10.2 Upotreba soli, sredstva za ispiranje i deterdženta

- Upotrebljavajte samo sol, sredstvo za ispiranje i deterdžent za perilice posuđa. Ostali proizvodi mogu prouzročiti oštećenja na uređaju.
- Kombinirane tablete obično su prikladne za područja gdje je tvrdoća vode do 21 °dH. U područjima gdje je ta granica premašena potrebno je uz kombinirane tablete koristiti sredstvo za ispiranje i sol za perilice posuđa. Ipak, u područjima s vrlo tvrdom vodom preporučujemo uporabu samo deterdženta (u prašku, gelu, tabletama bez dodatnih funkcija), sredstva za ispiranje i soli za perilice posuđa odvojeno, za optimalne rezultate pranja i sušenja.
- Ako upotrebljavate kombinirane tablete, možete odabrati opciju Multitab (ako je dostupna). Ta opcija poboljšava rezultate čišćenja i sušenja kod upotrebe kombiniranih tableta.
- Deterdžent u tabletama ne otapa se do kraja prilikom korištenja kratkih programa. Kako bi se spriječila pojava tragova deterdženta na posuđu preporučujemo upotrebu sredstva za pranje u tabletama samo za duže programe pranje.
- Nemojte koristiti više od točne količine deterdženta. Pogledajte upute na pakiranju deterdženta.

## 10.3 Što treba napraviti kada prestanete upotrebljavati

## kombinirane tablete s deterdžentom

Prije nego što započnete odvojeno upotrebljavati deterdžent, sol i sredstvo za ispiranje napravite sljedeće:

1. Postavite najvišu razinu omekšivača vode.
2. Provjerite jesu li spremnik za sol i spremnik sredstva za ispiranje puni.
3. Pokrenite najkraći program s fazom ispiranja. Ne dodajte deterdžent i ne punite košare.
4. Kada program završi, podesite omekšivač vode prema tvrdoći vode u vašem području.
5. Podesite ispuštenu količinu sredstva za ispiranje.

## 10.4 Punjenje košara

- Uređaj koristite isključivo za pranje predmeta namijenjenih za pranje u perilici.
- U uređaj ne stavljajte predmete od drveta, roga, aluminijske, kositra i bakra.
- Nemojte u uređaj stavljati predmete koji mogu apsorbirati vodu (spužve, kućanske krpe).
- Veće naslage hrane s posuđa bacite u kantu za smeće.
- Smekšajte preostalu zagorenu hranu na predmetima.
- Stavite šuplje predmete (šalice, čaše i lonce) otvorom okrenutim prema dolje.
- Stakleni predmeti ne smiju se međusobno dodirivati.
- Pribor za jelo i male predmete stavite u ladicu za pribor za jelo.
- Lagano posuđe stavite u gornju košaru. Pazite da se posuđe ne miče.
- Prije početka programa provjerite mogu li se mlaznice slobodno kretati.

## 10.5 Prije pokretanja programa

Provjerite sljedeće:

- Filtri su čisti i pravilno postavljeni.
- Poklopac spremnika za sol je čvrsto zatvoren.
- Mlaznice nisu začepljene.
- U uređaju ima soli za perlicu posuđa i sredstva za ispiranje (osim ako ne

upotrebljavate kombinirane tablete s deterdžentom).

- Položaj predmeta u košarama je ispravan.
- Program odgovara vrsti i zaprljanosti punjenja.
- Upotrebljava se odgovarajuća količina deterdženta.

## 10.6 Pražnjenje košara

1. Ostavite posuđe da se ohladi prije nego ga izvadite iz uređaja. Vrući predmeti mogu se lako oštetiti.

# 11. ČIŠĆENJE I ODRŽAVANJE



### UPOZORENJE!

Prije održavanja, uređaj isključite i utikač izvucite iz utičnice mrežnog napajanja.



Nečisti filtri i začepljene mlaznice smanjuju rezultate pranja. Redovno ih provjeravajte i ako je potrebno očistite ih.

## 11.1 Čišćenje filtera

Sustav filtera sastoji se od 3 dijela.

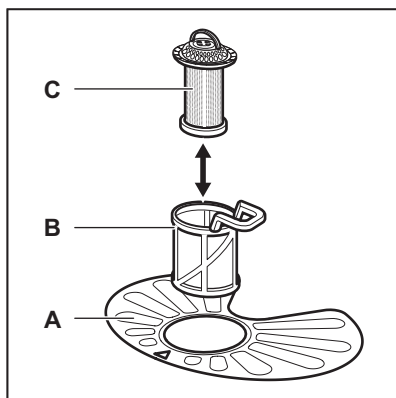

1. Okrenite filter (B) u smjeru suprotnom od smjera kazaljki na satu i skinite ga.

2. Prvo ispraznite donju košaru, zatim gornju košaru.



Po završetku programa voda se još uvijek može zadržati na bokovima i na vratima uređaja.

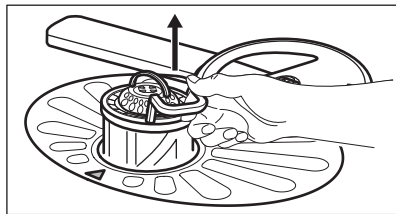
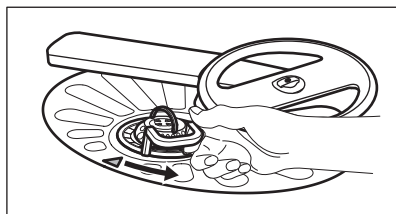

2. Izvadite filter (C) iz filtra (B).
3. Skinite plosnati filter (A).

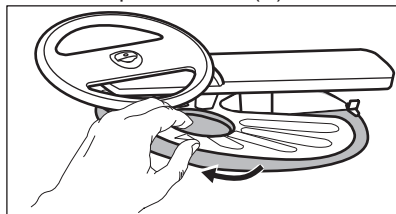

4. Operite filtre.

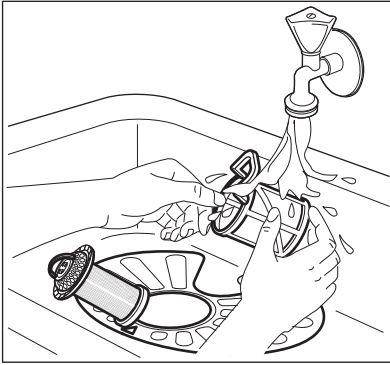

5. Provjerite da u ili oko ruba dna nema ostataka hrane ili prljavštine.
6. Vratite plosnati filtar na mjesto (A). Osigurajte da je pravilno postavljen ispod 2 vodilice.

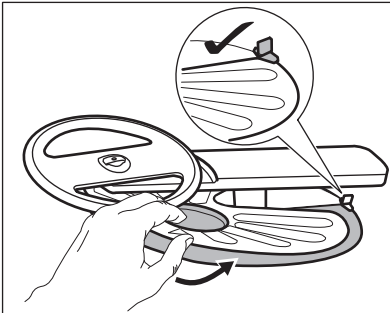

7. Sastavite filtre (B) i (C).
8. Vratite filtar (B) u plosnati filtar (A). Okrenite ga u smjeru kazaljki na satu dok se ne zaključa.

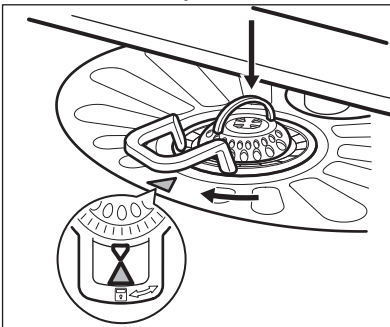
**POZOR!**

Neispravan položaj filtera može uzrokovati slabe rezultate pranja i oštećenje uređaja.

**11.2 Čišćenje mlaznica**

Ne uklanjajte mlaznice. Ako se otvori u mlaznicama začepi, uklonite ostatke zaprljanja tankim oštrim predmetom.

**11.3 Vanjsko čišćenje**

- Uređaj očistite vlažnom mekom krpom.
- Koristite isključivo neutralni deterđent.
- Nikada ne koristite abrazivna sredstva, jastučiće za ribanje ili otapala.

**11.4 Unutrašnje čišćenje**

- Mekom i vlažnom krpom pažljivo očistite uređaj uključujući i gumenu brtvu na vratima.
- Ako redovito upotrebljavate program kratkog trajanja, može doći do taloženja masnoća i kamenca unutar uređaja. Kako bi se to spriječilo, preporučujemo da najmanje 2 puta mjesečno pokrenete program s dugim trajanjem.

**12. RJEŠAVANJE PROBLEMA**

Ako se uređaj ne pokreće ili se zaustavlja tijekom rada. Prije nego

kontaktirate ovlaštenu servis, provjerite možete li problem riješiti sami, pomoću informacija u tablici.

### Kod nekih kvarova zaslon prikazuje šifru alarma.

Problem i šifra alarma	Moguće rješenje
Ne možete uključiti uređaj.	<ul style="list-style-type: none"> <li>• Provjerite je li kabel glavnog napajanja uključen u utičnicu.</li> <li>• Provjerite da u kutiji s osiguračima nema oštećenog osigurača.</li> </ul>
Program ne započinje s radom.	<ul style="list-style-type: none"> <li>• Provjerite jesu li vrata uređaja zatvorena.</li> <li>• Pritisnite <b>Start</b>.</li> <li>• Ako je postavljena odgoda početka, poništite postavku ili pričekajte završetak odbrojavanja.</li> <li>• Uređaj je započeo postupak punjenja smole u omekšivač vode. Postupak traje približno 5 minuta.</li> </ul>
Uređaj se ne puni vodom. Na zaslonu se prikazuje <i>,10.</i>	<ul style="list-style-type: none"> <li>• Provjerite je li slavina otvorena.</li> <li>• Provjerite da tlak dovoda vode nije prenizak. Ovu informaciju potražite kod lokalnog distributera vode.</li> <li>• Provjerite da slavina nije začepljena.</li> <li>• Provjerite da filter u dovodnom crijevu nije začepljen.</li> <li>• Provjerite da dovodno crijevo nije prignječeno ili savijeno.</li> </ul>
Uređaj ne izbacuje vodu. Na zaslonu se prikazuje <i>,20.</i>	<ul style="list-style-type: none"> <li>• Provjerite da sifon nije začepljen.</li> <li>• Provjerite da odvodno crijevo nije prignječeno ili savijeno.</li> </ul>
Uključen je uređaj za zaštitu od poplave. Na zaslonu se prikazuje <i>,30.</i>	<ul style="list-style-type: none"> <li>• Zatvorite slavinu za vodu i obratite se ovlaštenom servisu.</li> </ul>

Kad ste provjerili uređaj, isključite ga pa ponovno uključite. Ako i dalje dolazi do kvara, obratite se servisnom centru.

Za šifre alarma koje nisu opisane u tablici, kontaktirajte ovlaštenu servisnu centar.

## 12.1 Rezultati pranja i sušenja nisu zadovoljavajući

Problem	Moguće rješenje
Bijele crte i mrlje ili plavičasti slojevi na čašama i posuđu.	<ul style="list-style-type: none"> <li>• Ispuštena količina sredstva za ispiranje je prevelika. Postavite birač sredstva za ispiranje u niži položaj.</li> <li>• Količina deterđenta bila je prevelika.</li> </ul>
Na čašama i posuđu ostaju mrlje i osušene kapljice vode.	<ul style="list-style-type: none"> <li>• Ispuštena količina sredstva za ispiranje nije dovoljna. Postavite birač sredstva za ispiranje u viši položaj.</li> <li>• Uzrok može biti kvaliteta sredstva za ispiranje.</li> </ul>

Problem	Moguće rješenje
Posuđe je mokro.	<ul style="list-style-type: none"> <li>• Program nema fazu sušenja ili ima fazu sušenja s niskom temperaturom.</li> <li>• Spremnik sredstva za ispiranje je prazan.</li> <li>• Uzrok može biti kvaliteta sredstva za ispiranje.</li> <li>• Uzrok može biti kvaliteta kombiniranog deterdženta u tabletama. Isprobajte drugu marku ili aktivirajte spremnik sredstva za ispiranje i koristite sredstvo za ispiranje zajedno s kombiniranim deterdžentom u tabletama.</li> </ul>



Ostale moguće uzroke potražite u poglavlju "**Savjeti i preporuke**".



## 13. TEHNIČKI PODACI

Dimenzije	Širina/visina/dubina (mm)	596 / 818-898 / 575
Spajanje na električnu mrežu <sup>1)</sup>	Napon (V)	220-240
	Frekvencija (Hz)	50
Tlak dovoda vode	Min./maks. bar (MPa)	0.5 (0.05) / 8 (0.8)
Dovod vode	Hladna ili topla voda <sup>2)</sup>	maks. 60 °C
Kapacitet	Broj kompleta posuđa	15
Potrošnja energije	Način rada 'Left On' (W)	0.99
Potrošnja energije	Način rada 'Off' (W)	0.10

<sup>1)</sup> Pogledajte nazivnu pločicu za ostale vrijednosti.

<sup>2)</sup> Ako topla voda dolazi iz alternativnog izvora energije (npr., solarni paneli, energija vjetra), upotrijebite toplu vodu kako biste smanjili potrošnju energije.

## 14. BRIGA ZA OKOLIŠ

Reciklirajte materijale koji na sebi imaju oznaku . Ambalažu za recikliranje odložite u prikladne spremnike. Pomozite u zaštiti okoliša i ljudskog zdravlja te u recikliranju otpada od električnih i elektroničkih uređaja. Uređaje označene simbolom  ne odlažite zajedno s kućnim otpadom. Proizvod odnesite na lokalno reciklažno mjesto ili kontaktirajte nadležnu službu.

## TARTALOM

1. BIZTONSÁGI INFORMÁCIÓK.....	23
2. BIZTONSÁGI UTASÍTÁSOK.....	24
3. TERMÉKLEÍRÁS.....	26
4. KEZELŐPANEL.....	26
5. PROGRAMOK.....	28
6. BEÁLLÍTÁSOK.....	30
7. KIEGÉSZÍTŐ FUNKCIÓK.....	33
8. AZ ELSŐ HASZNÁLAT ELŐTT.....	34
9. NAPI HASZNÁLAT.....	36
10. HASZNOS TANÁCSOK ÉS JAVASLATOK.....	37
11. ÁPOLÁS ÉS TISZTÍTÁS.....	39
12. HIBAELHÁRÍTÁS.....	41
13. MŰSZAKI INFORMÁCIÓK.....	42

## ÖNRE GONDOLUNK

Köszönjük, hogy Electrolux terméket vásárolt. Ön olyan készülék tulajdonosa lett, mely mögött több évtizedes szakmai tapasztalat és innováció áll. Rendkívüli tudását és stílusos megjelenését az Ön igényei ihlették. Valahányszor csak használja, biztos lehet abban, hogy a benne foglalt tudás a siker garanciája. Köszöntjük az Electrolux világában!

**Látogassa meg a weboldalunkat:**



Kezelési tanácsok, kiadványok, hibaelhárító, szerviz információk:  
**[www.electrolux.com](http://www.electrolux.com)**



További előnyökért regisztrálja készülékét:  
**[www.registerelectrolux.com](http://www.registerelectrolux.com)**



Kiegészítők, segédanyagok és eredeti alkatrészek vásárlása a készülékhez:  
**[www.electrolux.com/shop](http://www.electrolux.com/shop)**

## VÁSÁRLÓI TÁMOGATÁS ÉS SZERVIZ

Kizárólag eredeti alkatrészek használatát javasoljuk.

Ha készülékével a szervizhez fordul, legyenek kéznél az alábbi adatok: Típus, termékszám, sorozatszám.

Ezek az információk az adattáblán olvashatók.

 Figyelmeztetés - Biztonsági információk

 Általános információk és hasznos tanácsok

 Környezetvédelmi információk

A változtatások jogát fenntartjuk.

# 1. ⚠ BIZTONSÁGI INFORMÁCIÓK

Az üzembe helyezés és használat előtt gondosan olvassa el a mellékelt útmutatót. A nem megfelelő üzembe helyezés vagy használat által okozott károkért nem vállal felelősséget a gyártó. További tájékozódás érdekében tartsa elérhető helyen az útmutatót.

## 1.1 Általános biztonság

- A készüléket háztartási, illetve más hasonló felhasználási területekre szánták, mint például:
  - hétvégi házak, üzletek, irodák és egyéb munkahelyeken kialakított személyzeti konyhák;
  - hotelek, motelek, szállások reggelivel és egyéb lakás céljára szolgáló ingatlanok esetén az ügyfelek számára.
- Ne változtassa meg a készülék műszaki jellemzőit.
- Az üzemi víznyomás (minimum és maximum) értékének 0.5 (0.05) / 8 (0.8) bar (MPa) között kell lennie.
- Soha ne lépje túl a megengedett legnagyobb töltetet (15).
- Ha a hálózati kábel megsérül, azt a gyártónak vagy a márkaszerviznek vagy más hasonlóan képzett személynek kell kicserélnie, nehogy veszélyhelyzet álljon elő.
- Lefelé fordítva vagy vízszintes irányba tegye a késeket és a hegyes evőeszközöket az evőeszközkosárba.
- A beleütközés elkerülésének megelőzésére, ne hagyja nyitva felügyelet nélkül a készülék ajtaját.
- Karbantartás előtt kapcsolja ki a készüléket, és húzza ki a hálózati csatlakozódugót a csatlakozóaljzatból.
- A készülék tisztításához ne használjon vízszugarat vagy gőzt.
- A készülék vízhálózatra történő csatlakoztatásához használja a mellékelt, új tömlőkészletet. Régi tömlőkészlet nem használható fel újra.

## 1.2 Gyermekek és fogyatékkal élő személyek biztonsága

- A készüléket a gyermekek (csak 8 évnél idősebb) és csökkent fizikai, értelmi vagy mentális képességű, illetve megfelelő tapasztalatok és ismeretek híján lévő személyek csak felügyelettel, vagy a készülék biztonságos használatára vonatkozó megfelelő tájékoztatás esetén használhatják.
- Ne hagyja, hogy gyermekek játsszanak a készülékkel.
- Minden mosószeret tartson távol a gyermekektől.
- A gyermekeket és kedvenc háziállatokat tartsa távol a készüléktől, amikor az ajtaja nyitva van.
- Gyermekek felügyelet nélkül nem végezhetnek tisztítási vagy karbantartási tevékenységet.

## 2. BIZTONSÁGI UTASÍTÁSOK

### 2.1 Üzembe helyezés

- Távolítsa el az összes csomagolóanyagot
- Ne helyezzen üzembe, és ne is használjon sérült készüléket.
- Ne helyezze üzembe a készüléket olyan helyen, ahol a hőmérséklet  $0^{\circ}\text{C}$  alatt van.
- Tartsa be a készülékhez mellékelt üzembe helyezési útmutatóban foglaltakat.
- A készüléket biztonságos szerkezet alá és mellé helyezze.

### 2.2 Elektromos csatlakoztatás



#### VIGYÁZAT!

Tűz- és áramütésveszély.

- A készüléket kötelező földelni.
- Ellenőrizze, hogy az adattáblán szereplő elektromos adatok megfelelnek-e a háztartási hálózati áram paramétereinek. Amennyiben nem, forduljon szakképzett villanyszerelőhöz.
- Mindig megfelelően felszerelt, áramütés ellen védett aljzatot használjon.
- Ne használjon hálózati elosztókat és hosszabbító kábeleket.
- Ügyeljen a hálózati csatlakozódugó és a hálózati kábel épségére. Amennyiben a készülék hálózati vezetékét ki kell cserélni, a cserét márkaszervizünknel végeztesse el.
- Csak az üzembe helyezés befejezése után csatlakoztassa a hálózati csatlakozódugót a hálózati csatlakozóaljzatba. Ügyeljen arra, hogy a hálózati dugasz üzembe helyezés után is könnyen elérhető legyen.
- A készülék csatlakozásának bontására, soha ne a hálózati kábelnél fogva húzza ki a csatlakozódugót. A kábelt mindig a csatlakozódugónál fogva húzza ki.
- A készülék megfelel az EGK irányelveinek.
- Kizárólag az Egyesült Királyságban és Írországban érvényes. A készülék egy 13 amperes hálózati csatlakozódugóval rendelkezik. Ha szükségessé válik a biztosíték cseréje a hálózati csatlakozódugóban, akkor egy 13 amperes ASTA (BS 1362) biztosítékra cserélje.



## 2.3 Vízhálózatra csatlakoztatás

- Ügyeljen arra, hogy ne okozzon sérülést a vízcsöveknek.
- Mielőtt új vagy hosszabb idő óta nem használt csövekhez csatlakoztatja a készüléket, addig folyassa a vizet, amíg az teljesen ki nem tisztul.
- A készülék első használata előtt ellenőrizze, hogy nincs-e szivárgás.
- A befolyócső biztonsági szeleppel, valamint dupla bevonattal ellátott belső vezetékkel rendelkezik.

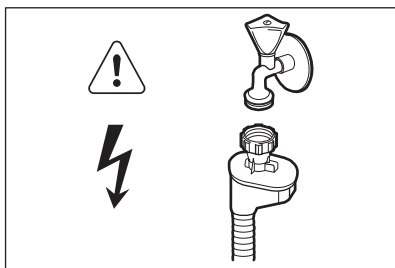

### VIGYÁZAT!

Veszélyes feszültség.

- Ha a befolyócső megsérül, akkor azonnal húzza ki a csatlakozódugót a fali csatlakozóaljzatból. Forduljon a márkaszervizhez a befolyócső cseréje érdekében.

## 2.4 Használat

- Ne üljön vagy álljon rá a nyitott ajtóra.
- A mosogatógépben használt mosogatószerek veszélyesek. Tartsa be a mosogatószer csomagolásán feltüntetett utasításokat.
- Ne igyon a készülékben lévő vízből, és ne játsszon vele.

- Az edényeket a mosogatógépből csak a mosogatóprogram lejáta után vegye ki. Mosogatószer maradhat az edényeken.
- A készülékből forró gőz szabadulhat ki, ha az ajtót mosogatóprogram futása közben kinyitja.
- Ne tegyen gyúlékony anyagot vagy gyúlékony anyaggal szennyezett tárgyat a készülékbe, annak közelébe, illetve annak tetejére.

## 2.5 Belső világítás



### VIGYÁZAT!

Sérülésveszély.

- A készülék belső lámpával rendelkezik, amely bekapcsol, amikor az ajtaját kinyitják, és kikapcsol, amikor becsukják.
- A készülékben levő lámpa nem alkalmas helyiségek megvilágítására.
- A belső lámpa cseréje érdekében forduljon a márkaszervizhez.

## 2.6 Ártalmatlanítás



### VIGYÁZAT!

Sérülés- vagy fulladásveszély.

- Bontsa a készülék hálózati csatlakozását.
- Vágja le a hálózati tápkábelt, és helyezze a hulladékba.
- Szerelje le az ajtókilincset, hogy megakadályozza gyermekek és kedvenc állatok készülékben rekedését.

### 3. TERMÉKLEÍRÁS

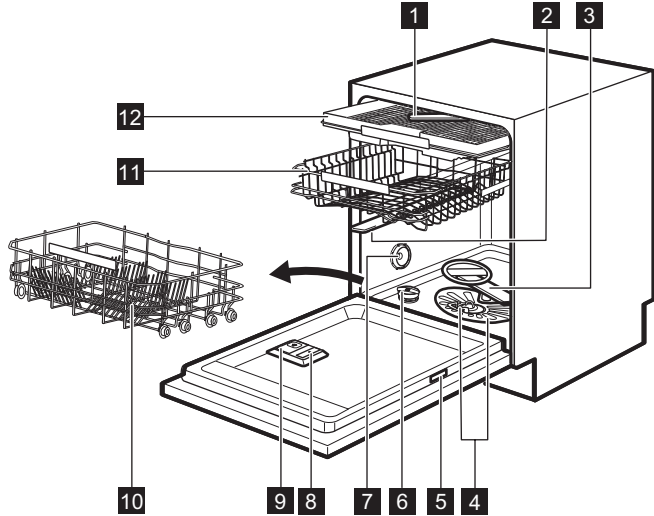





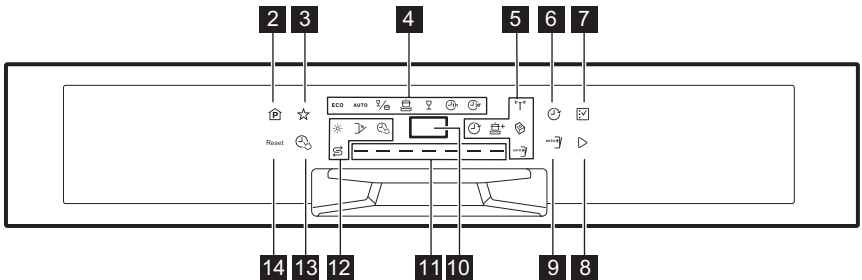



- |                            |                             |
|----------------------------|-----------------------------|
| <b>1</b> Legfelső szórókar | <b>8</b> Öblítőszer-adagoló |
| <b>2</b> Felső szórókar    | <b>9</b> Mosószer-adagoló   |
| <b>3</b> Alsó szórókar     | <b>10</b> Alsó kosár        |
| <b>4</b> Szűrők            | <b>11</b> Felső kosár       |
| <b>5</b> Adattábla         | <b>12</b> Evőeszközfiók     |
| <b>6</b> Sótartály         |                             |
| <b>7</b> Szellőzőnyílás    |                             |

### 4. KEZELŐPANEL



- |  |   |
|--|---|
| <b>1</b> Be/ki gomb                    | <b>9</b> <b>AutoOpen</b> érintőgomb     |
| <b>2</b> <b>Program</b> érintőgomb     | <b>10</b> Kijelző                       |
| <b>3</b> <b>MyFavourite</b> érintőgomb | <b>11</b> Programsáv                    |
| <b>4</b> Programkijelzők               | <b>12</b> Visszajelzők                  |
| <b>5</b> Visszajelzők                  | <b>13</b> <b>TimeManager</b> érintőgomb |
| <b>6</b> <b>Delay</b> érintőgomb       | <b>14</b> <b>Reset</b> érintőgomb       |
| <b>7</b> <b>Option</b> érintőgomb      |   |
| <b>8</b> <b>Start</b> érintőgomb       |   |

## 4.1 Visszajelzők

Visszajel-zők	Megnevezés
	Multitab visszajelző.
	Só visszajelző. A program működése során ez a visszajelző sohasem világít.
	Öblítőszer visszajelző. A program működése során ez a visszajelző sohasem világít.
	AutoOpen visszajelző.
	TimeManager visszajelző.
	Delay visszajelző.
	XtraPower visszajelző.
	Ajtó visszajelző. Akkor világít, ha a készülék ajtaja nyitva van, vagy nincs megfelelően becsukva.
"I"	Zavarosságérzékelő visszajelzője. Akkor jelenik meg, amikor az <b>AUTO</b> program érzékelője működik. Amikor az érzékelő működik, kizárólag ez a visszajelző világít. Minden egyéb visszajelző, a kijelző és a programsáv kialszik. Ezek ismét megjelennek, amikor a zavarosságérzékelő visszajelzője kialszik.

## 4.2 Programsáv

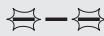

A programsáv a programhoz és azTimeManager kiegészítő funkcióhoz tartozó adatokat jeleníti meg.

### A program indítása és folyamata

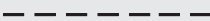

	Amikor a program elindul, a programsáv két oldalsó szegmense villog.
---	--



	A program előrehaladása során a középső szegmensek folyamatosan világítanak, míg a két oldalsó szegmens továbbra is villog.
	Amikor a program befejeződött, az összes szegmens folyamatosan világítani kezd.

#### A programsáv és az TimeManager funkció

	Amikor az TimeManager funkcióhoz tartozó programot állít be, a programsáv összes szegmense folyamatosan világítani kezd.
	Amikor beállítja az TimeManager funkciót, csak a középső szegmens fog folyamatosan világítani.

## 5. PROGRAMOK

Program-	Szennyezettség mértéke Töltet típusa	Programfázisok	Kiegészítő funkciók
<b>ECO 1)</b>	<ul style="list-style-type: none"> <li>• Normál szennyezettség</li> <li>• Edények és evőeszközök</li> </ul>	<ul style="list-style-type: none"> <li>• Előmosogatás</li> <li>• Mosogatás (50 °C)</li> <li>• Öblítés</li> <li>• Szárítás</li> </ul>	<ul style="list-style-type: none"> <li>• TimeManager</li> <li>• AutoOpen</li> <li>• Multitab</li> </ul>
<b>AUTO 2)</b>	<ul style="list-style-type: none"> <li>• Összes</li> <li>• Edények, evőeszközök, lábasok és fazekak</li> </ul>	<ul style="list-style-type: none"> <li>• Előmosogatás</li> <li>• Mosogatás (45 °C – 70 °C)</li> <li>• Öblítés</li> <li>• Szárítás</li> </ul>	<ul style="list-style-type: none"> <li>• Multitab</li> </ul>
 3)	<ul style="list-style-type: none"> <li>• Vegyes szennyezettség</li> <li>• Edények, evőeszközök, lábasok és fazekak</li> </ul>	<ul style="list-style-type: none"> <li>• Előmosogatás</li> <li>• Mosogatás (50 °C és 65 °C)</li> <li>• Öblítés</li> <li>• Szárítás</li> </ul>	<ul style="list-style-type: none"> <li>• TimeManager</li> <li>• Multitab</li> </ul>
 4)	<ul style="list-style-type: none"> <li>• Erős szennyezettség</li> <li>• Edények, evőeszközök, lábasok és fazekak</li> </ul>	<ul style="list-style-type: none"> <li>• Előmosogatás</li> <li>• Mosogatás (70 °C)</li> <li>• Öblítés</li> <li>• Szárítás</li> </ul>	<ul style="list-style-type: none"> <li>• XtraPower</li> <li>• TimeManager</li> <li>• Multitab</li> </ul>

Program-	Szennyezettség mértéke Töltet típusa	Programfázisok	Kiegészítő funkciók
	<ul style="list-style-type: none"> <li>• Normál vagy enyhe szennyeződés</li> <li>• Kényes cserép- és üvegedények</li> </ul>	<ul style="list-style-type: none"> <li>• Mosogatás (45 °C)</li> <li>• Öblítés</li> <li>• Szárítás</li> </ul>	<ul style="list-style-type: none"> <li>• Multitab</li> </ul>
	<ul style="list-style-type: none"> <li>• Enyhe szennyezettség</li> <li>• Edények és evőeszközök</li> </ul>	<ul style="list-style-type: none"> <li>• Mosogatás (55 °C)</li> <li>• Öblítés</li> </ul>	<ul style="list-style-type: none"> <li>• Multitab</li> </ul>
	<ul style="list-style-type: none"> <li>• Friss szennyezettség</li> <li>• Edények és evőeszközök</li> </ul>	<ul style="list-style-type: none"> <li>• Mosogatás (60 °C)</li> <li>• Öblítés</li> </ul>	<ul style="list-style-type: none"> <li>• Multitab</li> </ul>

1) Ezzel a programmal a leghatékonyabb víz- és energiafogyasztás mellett mosogathatja el a normál mértékben szennyezett edényeket és evőeszközöket. (Ezt a programot használják tesztprogramként a bevizsgáló intézetek.)





2) A készülék érzékeli a kosarakba helyezett edények mennyiségét és szennyezettségét. Automatikusan beállítja a szükséges hőmérsékletet és a vízmennyiséget, az energiafogyasztást és a program időtartamát.

3) Ezzel a programmal változatos mértékben szennyezett edényeket mosogathat el. Az erősen szennyezett edényeket az alsó kosárba, míg a normál mértékben szennyezetteket a felső kosárba tegye. Nagyobb a víznyomás és magasabb a vízhőmérséklet az alsó kosárban, mint a felső kosárban.

4) A jobb higiéniai eredmény elérése érdekében, e program magas hőmérsékletű öblítési fázist alkalmaz. Az öblítési fázis során a hőmérséklet 70 °C-on marad legalább 10 percig.

5) Ezzel a programmal frissen szennyezett edényeket mosogathat el. Rövid idő alatt is kiváló eredményt nyújt.

## 5.1 Fogyasztási értékek

Program <sup>1)</sup>	Víz (l)	Energiafogyasztás (kWh)	Időtartam (perc)
<b>ECO</b>	11	0.857	225
<b>AUTO</b>	7 - 14	0.6 - 1.4	40 - 150
	14 - 16	1.2 - 1.5	139 - 149
	12.5 - 14.5	1.4 - 1.6	154 - 164
	12 - 14	0.7 - 0.9	75 - 85
	9.5 - 10.5	1.10 - 1.30	55 - 65

Program <sup>1)</sup>	Víz (l)	Energiafogyasztás (kWh)	Időtartam (perc)
	10	0.9	30

<sup>1)</sup> A víz nyomása és hőmérséklete, a hálózati feszültség ingadozásai, a funkciók és az edények mennyisége módosíthatja az értékeket.

## 5.2 Tájékoztatás a bevizsgáló intézetek számára

A bevizsgálás elvégzéséhez szükséges összes információ megszerzéséhez küldjön egy e-mailt a következő címre:

[info.test@dishwasher-production.com](mailto:info.test@dishwasher-production.com)

Jegyezze fel az adattáblán található termékszámot (PNC).

## 6. BEÁLLÍTÁSOK

### 6.1 Programválasztás üzemmód és felhasználói üzemmód

Amikor a készülék programválasztás üzemmódban van, beállíthatja a megfelelő programot, és beléphet a felhasználói üzemmódba.

#### Felhasználói üzemmódban az alábbi beállítások módosíthatók:

- A vízlágyító szintjének beállítása a vízkeménységnek megfelelően.
- A program futásának végét jelző hangjelzés be- vagy kikapcsolása.
- Az öblítőszer-adagoló kikapcsolása, amikor a Multitab kiegészítő funkciót öblítőszer nélkül szeretné használni.
- Az öblítőszer szintjének beállítása az előírt adagolásnak megfelelően.

**Ezeket a beállításokat a készülék a következő módosítási tárolja.**

### A programválasztás üzemmód beállítása

A készülék programválasztás üzemmódban van, ha a program **ECO**

jelzőfénye és a programsáv világít, valamint a kijelzőn a program időtartama látható.

A készülék bekapcsoláskor általában programválasztás üzemmódban van. Ha azonban mégsem ez történik, a programválasztás üzemmódot az alábbi módon lehet beállítani:

Nyomja meg és tartsa lenyomva a **Reset** gombot, míg a készülék programválasztás üzemmódba nem lép.

### 6.2 A vízlágyító

A vízlágyító a vezetékes vízben található ásványi anyagok eltávolítására szolgál, amelyek hátrányosan befolyásolnák a mosogatás eredményességét, valamint rongálnák a készüléket.

Annál keményebb a víz, minél többet tartalmaz ezekből az ásványi anyagokból. A vízkeménységet különböző mértékegységekkel mérik.

A vízlágyítót a lakóhelyén jellemző vízkeménységhez kell beállítani. A víz keménységét illetően a helyi vízművektől kaphat tájékoztatást. A jó mosogatási eredmény eléréséhez fontos a vízlágyító szintjének pontos beállítása.

## Vízkeménység

Német fok (°dH)	Francia fok (°fH)	mmol/l	Clarke fok	Vízlágyító szintje
47 - 50	84 - 90	8.4 - 9.0	58 - 63	10
43 - 46	76 - 83	7.6 - 8.3	53 - 57	9
37 - 42	65 - 75	6.5 - 7.5	46 - 52	8
29 - 36	51 - 64	5.1 - 6.4	36 - 45	7
23 - 28	40 - 50	4.0 - 5.0	28 - 35	6
19 - 22	33 - 39	3.3 - 3.9	23 - 27	5 1)
15 - 18	26 - 32	2.6 - 3.2	18 - 22	4
11 - 14	19 - 25	1.9 - 2.5	13 - 17	3
4 - 10	7 - 18	0.7 - 1.8	5 - 12	2
<4	<7	<0.7	< 5	1 2)

1) Gyári beállítás.

2) Ezen a szinten ne használjon sót.

## A vízlágyító szintjének beállítása

A készüléknek programválasztó üzemmódban kell lennie.

- A felhasználói üzemmódba lépéshez egyszerre nyomja meg és tartsa lenyomva a(z) **Delay** és a(z) **AutoOpen** gombokat, amíg a(z) **ECO**, **AUTO**,  $\frac{1}{2}$  és  $\frac{1}{4}$  visszajelzők villogni nem kezdenek, és a kijelző üressé nem válik.
- Nyomja meg a(z) **MyFavourite** gombot.
  - A(z) **AUTO**,  $\frac{1}{2}$  és  $\frac{1}{4}$  visszajelzők kialszanak.
  - A **ECO** visszajelző továbbra is villog.
  - A kijelző az aktuális beállítást mutatja: pl.:  $\frac{5}{1} = 5$ . szint.
- Többször nyomja meg a(z) **MyFavourite** gombot a beállítás módosításához.
- A beállítás megerősítéséhez nyomja meg a be/ki gombot.

## 6.3 Öblítőszer-adagoló

Az öblítőszer lehetővé teszi, hogy az edények folt- és csíkmintesen száradjanak.

Az öblítőszer adagolása a forró vizes öblítési fázis alatt automatikusan történik.



Az öblítőszer adagolási mennyisége az 1. szint (legkisebb mennyiség) és 6. szint (legnagyobb mennyiség) között állítható be. A 0. szint kikapcsolja az öblítőszer-adagolót; ekkor nem történik öblítőszer-adagolás.

Gyári beállítás: 4. szint

## Az öblítőszer szintjének beállítása

A készüléknek programválasztó üzemmódban kell lennie.

- A felhasználói üzemmódba lépéshez egyszerre nyomja meg és tartsa lenyomva a(z) **Delay** és a(z) **AutoOpen** gombokat, amíg a(z) **ECO**, **AUTO**,  $\frac{1}{2}$  és  $\frac{1}{4}$  visszajelzők villogni nem kezdenek, és a kijelző üressé nem válik.
- Nyomja meg a(z) **Delay** gombot.

- A(z) **ECO, AUTO** és  visszajelzők kialszanak.
  - A  visszajelző továbbra is villog.
  - A kijelző az aktuális beállítást mutatja: pl. **4A** = 4. szint.
    - Az öblítőszer szintje 0A és6A között helyezkedhet el.
    - 0. szint = nincs öblítőszer-adagolás.
3. Többször nyomja meg a **Delay** gombot a beállítás módosításához.
  4. A beállítás megerősítéséhez nyomja meg a be/ki gombot.





## 6.4 Az öblítőszer és a kombinált mosogatószer-tabletták használata

Ha bekapcsolja aMultitab kiegészítő funkciót, az öblítőszer-adagoló folytatja az öblítőszer adagolását. Azonban van lehetőség az öblítőszer-adagoló kikapcsolására. Ebben az esetben előfordulhat, hogy a szárítási eredmény nem lesz kielégítő.

Amikor az öblítőszer-adagoló ki van kapcsolva, az öblítőszer-visszajelző sohasem világít.

## Hogyan kapcsoljuk ki az öblítőszer-adagolót?

A készüléknek programválasztó üzemmódban kell lennie.

1. A felhasználói üzemmódba lépéshez egyszerre nyomja meg és tartsa lenyomva a(z) **Delay** és a(z) **AutoOpen** gombokat, amíg a(z) **ECO, AUTO**,  és  visszajelzők villogni nem kezdenek, és a kijelző üressé nem válik.
2. Nyomja meg a(z) **TimeManager** gombot.
  - A(z) **ECO**,  és  visszajelzők kialszanak.
  - A **AUTO** visszajelző továbbra is villog.
  - A kijelző az aktuális beállítást mutatja: **! d** = öblítőszer-adagoló bekapcsolva.

3. A beállítás módosításához nyomja meg a(z) **TimeManager** gombot.

**! d** = öblítőszer-adagoló kikapcsolva.

Az öblítőszer visszajelző kialszik.

4. A beállítás megerősítéséhez nyomja meg a be/ki gombot.





## 6.5 Hangjelzések

Hangjelzések hallhatók, ha a készülék meghibásodik. Nincs lehetőség ezen hangjelzések kikapcsolására.

Amikor a program lejár, szintén egy hangjelzés hallható. Alapértelmezésben ez a hangjelzés ki van kapcsolva, azonban van lehetőség a bekapcsolására.

## A program futásának végét jelző hangjelzés bekapcsolása

A készüléknek programválasztó üzemmódban kell lennie.

1. A felhasználói üzemmódba lépéshez egyszerre nyomja meg és tartsa lenyomva a(z) **Delay** és a(z) **AutoOpen** gombokat, amíg a(z) **ECO, AUTO**,  és  visszajelzők villogni nem kezdenek, és a kijelző üressé nem válik.
2. Nyomja meg: **AutoOpen**
  - A(z) **ECO, AUTO** és  visszajelzők kialszanak.
  - A  visszajelző továbbra is villog.
  - A kijelző az aktuális beállítást mutatja: **! b** = Hangjelzés ki.
3. A beállítás módosításához nyomja meg a(z) **AutoOpen** gombot.
4. A beállítás megerősítéséhez nyomja meg a be/ki gombot.

## 6.6 MyFavourite

Ezzel a funkcióval beállíthatja és mentheti a gyakrabban használt programot.

Csak 1 programot tárolhat. Az új beállítás törli a korábbi beállítást.



## A MyFavourite program mentése

1. Válassza ki a memóriába mentendő programot  
A hozzá tartozó kiegészítő funkciókat is beállíthatja a programmal együtt.
2. Nyomja meg, és tartsa lenyomva a **MyFavourite** gombot, amíg a programsáv szegmensei gyorsan villogni nem kezdenek, majd ki nem alszanak.

## A MyFavourite program beállítása

- Nyomja meg a(z) **MyFavourite** gombot.
- A MyFavourite programhoz és funkcióhoz tartozó visszajelzők világítani kezdenek.
  - A kijelzőn a program időtartama látható.

# 7. KIEGÉSZÍTŐ FUNKCIÓK



Egy program elindítása előtt mindig kapcsolja be a megfelelő kiegészítő funkciókat. A kiegészítő funkciókat a program működése közben nem lehet be- vagy kikapcsolni.



Nem minden kiegészítő funkció kombinálható egymással. Ha egymással nem kombinálható kiegészítő funkciókat választ, a készülék automatikusan kikapcsol egy vagy több funkciót. Csak az aktív kiegészítő funkciók visszajelzője világít.

### 7.1 Multitab

Az öblítőszer, mosogatószer, regeneráló só és más adalékanyagokat együttesen tartalmazó tabletták használata esetén kapcsolja be ezt a kiegészítő funkciót. A tabletták egyéb tisztító- vagy öblítőszerkeket is tartalmazhatnak.

Ez a kiegészítő funkció leállítja a só betöltését. A só visszajelző nem kezd világítani.

A kiegészítő funkció bekapcsolásakor a program időtartama meghosszabbodik, hogy a tisztítás és a szárítás még eredményesebb legyen a mosogatószer-tabletták használatakor.

A Multitab nem állandó kiegészítő funkció, és minden ciklusnál be kell állítani.

### A(z)Multitab funkció bekapcsolása

Addig tartsa nyomva a(z) **Option** gombot, amíg a visszajelző világítani nem kezd.

### 7.2 TimeManager

Ez a funkció növeli a víz nyomását és hőmérsékletét. A mosogatási és szárítási fázisok rövidebbek.

A program teljes időtartama körülbelül 50%-kal csökken.

A mosogatás eredményessége megegyezik a normál időtartamú program eredményességével. A szárítás eredményessége csökkenhet.

### A(z)TimeManager funkció bekapcsolása

Nyomja meg a(z) **TimeManager** gombot; a hozzá tartozó visszajelző világítani kezd.

A kijelző a program frissített időtartamát mutatja.

Amennyiben a kiegészítő funkció nem használható a programnál:

- A programsáv nem jelenik meg.
- A hozzá tartozó visszajelző nem kezd el világítani, vagy néhány

másodpercg gyorsan villog, majd elalszik.

### 7.3 XtraPower

Ez a kiegészítő funkció megnöveli a víznyomást az előmosogatás és mosogatás során.

Rendkívül jó hatékonysággal tisztítja meg az erősen szennyezett edényeket is.

#### A(z)XtraPower funkció bekapcsolása

Addig tartsa nyomva a(z) **Option** gombot, amíg a  visszajelző világítani nem kezd.

Amennyiben a kiegészítő funkció nem alkalmazható a programhoz, a hozzá tartozó visszajelző nem kezd el világítani, vagy néhány másodpercg gyorsan villog, majd elalszik.

A kijelző a program frissített időtartamát mutatja.

### 7.4 AutoOpen

Ezzel a funkcióval jobb szárítási eredmény érhető el alacsonyabb energiafogyasztás mellett.

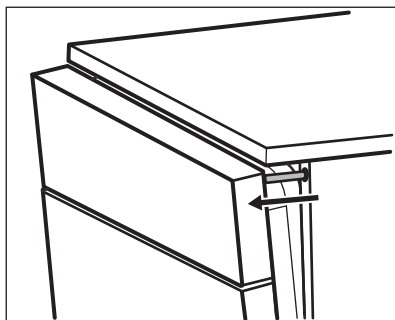

- A szárítási szakasz működése közben egy mechanizmus kinyitja a készülék ajtaját, és nyitva tartja azt.
- Miután a program véget ért, a mechanizmus és a készülék ajtaja visszahúzódik. A készülék automatikusan kikapcsol.



#### FIGYELMEZTETÉS!

Amikor a mechanizmus nyitva tartja a készülék ajtaját, ne próbálja meg az ajtót becsukni. Ez kárt tehet a készülékben.

A(z)**ECO** program kiválasztásakor ez a funkció automatikusan bekapcsol.

Megjelenik a  visszajelző.

A kiegészítő funkció más programokkal való kiválasztása nem lehetséges.

Ha azAutoOpen kiegészítő funkciót szeretné kikapcsolni, nyomja meg a(z)**AutoOpen** gombot. A hozzá tartozó visszajelző kialszik. Ekkor megnövekszik a program energiafogyasztása.

## 8. AZ ELSŐ HASZNÁLAT ELŐTT

1. Ellenőrizze, hogy a vízlágyító aktuális szintje megfelel-e a használt víz keménységének. Amennyiben nem, állítsa be a vízlágyító szintjét.
2. Töltse fel sőtartályt.
3. Töltse fel az öblítőszer-adagolót.
4. Nyissa ki a vízcsapot.
5. A készülékben levő gyártási maradványok eltávolításához indítson el egy mosogatóprogramot. Ne használjon mosogatószert, és ne töltsen meg a kosarakat.

Miután elindít egy programot, a készüléknek kb. 5 percre van szüksége ahhoz, hogy a vízlágyítóban lévő műgyantát regenerálja. Ekkor úgy tűnhet, hogy a készülék nem működik megfelelően. A mosási fázis csak akkor kezdődik meg, amikor a fenti művelet véget ér. Ez a műveletsor rendszeres időközönként ismétlődik.

## 8.1 Sótartály



### FIGYELMEZTETÉS!

Csak mosogatógéphez készült, speciális só használjon.

A só a vízlágyítóban a gyanta regenerálására, valamint a napi használat során a megfelelő mosogatási eredmény biztosítására szolgál.

### A sótartály feltöltése

1. Csavarja le a sótartály kupakját az óramutató járásával ellenkező irányba.
2. Öntsön 1 liter vizet a sótartályba (csak az első alkalommal).
3. Töltse fel a sótartályt regeneráló sóval.

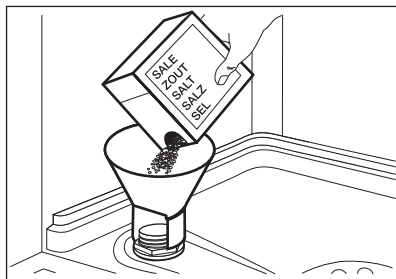

4. Távolítsa el a sótartály nyílása körül lévő sót.

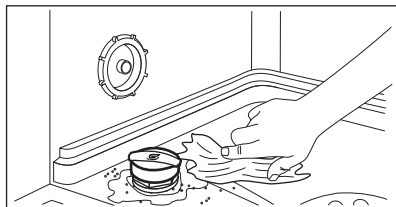

5. Csavarja vissza a kupakot az óramutató járásával megegyező irányban a sótartály bezárásához.



Víz és só juthat ki a töltés során a sótartályból. Korrózióveszély. Ennek megakadályozására, a sótartály feltöltése után indítson el egy programot.

## 8.2 Hogyan töltjük fel az öblítőszer-adagolót?

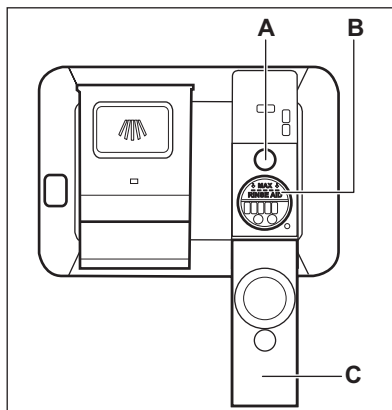

### FIGYELMEZTETÉS!

Csak mosogatógépekhez készített öblítőszeret használjon.

1. Nyissa fel a fedelet (C).
2. Az öblítőszer-adagolót (B) a „MAX” jelzésig töltse fel öblítőszerrel.
3. A kiömlött öblítőszeret nedvszívó törülköendővel távolítsa el, hogy a mosogatóprogram alatt megakadályozza a túlzott habképződést.
4. Zárja le a fedelet. Ellenőrizze, hogy a fedél reteszeli-e a helyén.



Töltse fel az öblítőszer-adagolót, amikor a visszajelző (A) világos lesz.

## 9. NAPI HASZNÁLAT

1. Nyissa ki a vízcsapot.
2. A készülék bekapcsolásához nyomja meg a be/ki gombot.

Győződjön meg arról, hogy a készülék programválasztás üzemmódban van.

- Ha világít a só visszajelző, akkor tölts fel a sótartályt.
  - Ha világít az öblítőszer-adagoló visszajelző, akkor tölts fel az öblítőszer-adagolót.
3. Pakolja meg megfelelően a kosarakat.
  4. Tölts be a mosogatószert. Ha kombinált mosogatószer-tablettákat használ, akkor aktiválja aMultitab kiegészítő funkciót.
  5. Állítsa be és indítsa el a töltet típusának és a szennyeződés mértékének megfelelő programot.

### 9.1 A mosogatószer használata

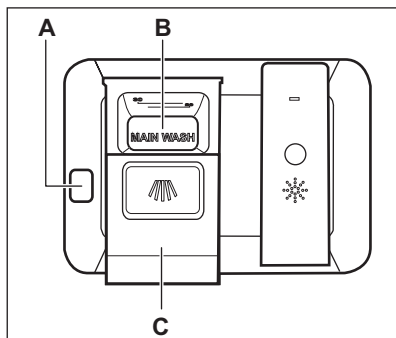

#### FIGYELMEZTETÉS!

Csak mosogatógéphez készült, speciális mosogatószert használjon.

1. A kioldó gomb megnyomásával (A) nyissa ki a fedelet (C).
2. Tegye a mosogatószert por vagy tableta formájában az adagolóba (B).
3. Ha előmosogatási fázissal rendelkező mosogatóprogramot használ, tegyen egy kevés mosogatószert a készülék ajtajának belsejébe.
4. Zárja le a fedelet. Ellenőrizze, hogy a fedél reteszeli-e a helyén.

### 9.2 Program kiválasztása és elindítása

#### Az Auto Off funkció

Ha a készülék nem végez tevékenységet, akkor az energiafogyasztás csökkentése érdekében ez a funkció automatikusan kikapcsolja a készüléket.

A funkció az alábbiak esetén lép működésbe:

- A program befejezése után 5 perccel.
- 5 perccel azután, ha a program nem indult el.

#### A program indítása

1. A készülék bekapcsolásához nyomja meg a be/ki gombot. Győződjön meg arról, hogy a készülék programválasztás üzemmódban van.
2. Annyiszor nyomja meg a **Program** gombot, amíg meg nem jelenik a beállítandó program kijelzése.
  - Ha a MyFavourite programot szeretné kiválasztani, nyomja meg a**MyFavourite** gombot.
  - A kijelző a program időtartamát mutatja.
  - Világít az ajtó visszajelző.
3. Állítsa be a megfelelő funkciókat.
4. Csukja be a készülék ajtaját.
5. Nyomja meg a **Start** gombot a program elindításához.

Kizárólag a programsáv és a program időtartama látható a kijelzőn.

Nyomja meg bármelyik gombot a be/ki gomb kivételével, ha szeretné megtekinteni a program beállításait. A futó program tartozó visszajelzők és kiegészítő funkciók néhány másodpercre megjelennek.

#### Egy program késleltetett indítással való indítása

1. Állítson be egy programot.
2. Annyiszor nyomja meg a **Delay** gombot, amíg a beállítani kívánt

késleltetés meg nem jelenik a kijelzőn (1 és 24 óra között).

Kizárólag a késleltetési idő látható a kijelzőn.

3. Csukja be a készülék ajtaját.
4. Nyomja meg a **Start** gombot a visszaszámlálás elindításához.
  - A Késleltetés visszajelző világítani kezd.
  - Megkezdődik a visszaszámlálás 1 órás lépésekben. Kizárólag az utolsó óra visszaszámlálása történik 1 perces lépésekben.



Nyomja meg bármelyik gombot a be/ki gomb kivételével, ha szeretné megtekinteni a program beállításait. A programhoz tartozó visszajelzők és kiegészítő funkciók néhány másodpercre megjelennek.

Amikor a visszaszámlálás befejeződött, automatikusan megkezdődik a program végrehajtása.

## Ajtónyitás a készülék működése alatt

Ha kinyitja az ajtót egy program futása közben, a készülék leáll. Amikor ismét becsukja az ajtót, a visszaszámlálás a megszakítási ponttól folytatódik.



Ha a szárítási fázis alatt 30 másodpercnél hosszabb időre kinyitja az ajtót, az éppen futó program kikapcsol. Ez nem történik meg, ha **ECO** program fut AutoOpen kiegészítő funkcióval.

## Visszaszámlálás alatt a késleltetett indítás leállítása

Ha törli a késleltetett indítást, ismét be kell állítania a programot és a funkciókat.

Nyomja meg és tartsa lenyomva a **Reset** gombot, míg a készülék programválasztás üzemmódba nem lép.

## A program törlése

Nyomja meg és tartsa lenyomva a **Reset** gombot, míg a készülék programválasztás üzemmódba nem lép. Egy új mosogatóprogram elindítása előtt ellenőrizze, hogy van-e mosogatószer a mosogatószer-adagolóban.

## Amikor a program véget ért

Amikor a program befejeződött, a kijelző:00 értéket mutat. A programsáv összes szegmense folyamatosan világít.

Minden gomb inaktív a be/ki gomb kivételével.

1. A készülék kikapcsolásához nyomja meg a be/ki gombot, vagy várja meg, hogy az Auto Off funkció automatikusan kikapcsolja a készüléket. Ha az Auto Off funkció bekapcsolása előtt kinyitja az ajtót, akkor automatikusan leáll a készülék.
2. Zárja el a vízcsapot.

# 10. HASZNOS TANÁCSOK ÉS JAVASLATOK

## 10.1 Általános

Az alábbi ötletek optimális tisztítási és szárítási eredményt biztosítanak a napi használat során, valamint segítséget nyújtanak a környezet megóvásában.

- Távolítsa el a nagyobb ételmaradványokat az edényekről.
- Az edényeket ne öblítse le kézzel előzetesen. Ha szükséges, használja az előmosogatósi programot (ha van), vagy válasszon előmosogatósi fázissal rendelkező mosogatóprogramot.
- Mindig használja ki a kosarak teljes területét.
- A készülékbe való bepakolásakor ügyeljen arra, hogy a mosogatókar

fűvókáiból kilépő víz teljesen elérhesse és lemoshassa az edényeket. Ügyeljen arra, hogy az edények ne érjenek egymáshoz, illetve ne fedjék le egymást.

- A mosogatószert, öblítőszert és só használhatja különállóan, vagy használjon kombinált mosogatószertablettákat (pl.: „3 az 1-ben”, „4 az 1-ben”, „Mind az 1-ben”). Kövesse a csomagoláson feltüntetett utasításokat.
- Válassza ki a töltet típusának és a szennyeződés mértékének megfelelő programot. Az ECO programmal a leghatékonyabb víz- és energiafogyasztás mellett mosogathatja el a normál mértékben szennyezett edényeket és evőeszközöket.

## 10.2 Só, öblítőszert és mosogatószert használata

- Kizárólag só, öblítőszert és mosogatószert használjon a mosogatógépből. Egyéb termékek károsodást okozhatnak a készülékben.
- A kombinált mosogatószertabletták általában 21 °dH vízkeménységhez alkalmasak. Az olyan környéken, ahol a vízkeménység túllépi ezt a határértéket, öblítőszert és só is kell használni a kombinált mosogatószertabletták mellett. Azonban az olyan környéken, ahol a víz kemény vagy nagyon kemény, javasoljuk a különálló mosogatószert (további funkciókkal nem rendelkező por, gél, tabletták), öblítőszert és só használatát az optimális tisztítási és szárítási eredmény eléréséhez.
- Ha kombinált mosogatószertablettákat használ, akkor választhatja a Multitab kiegészítő funkciót (ha rendelkezésre áll). Ez a kiegészítő funkció növeli a tisztítási és a szárítási eredményességét a kombinált mosogatószertabletták használatakor.
- Rövid programok során nem oldódnak fel teljesen a mosogatószertabletták. A mosogatószert maradványok edényeken való lerakódásának

megakadályozására hosszú programoknál használja a tablettákat.

- Ne használjon a szükségesnél több mosogatószert. További információkért olvassa el a mosogatószert csomagolásán található útmutatásokat.

## 10.3 Mit tegyek, ha szeretném abbahagyni a kombinált mosogatószertabletták használatát?

Külön mosogatószert, só és öblítőszert használatának megkezdése előtt végezze el az alábbi lépéseket:

1. Állítsa be a legmagasabb szintet a vízlágyítóban.
2. Ellenőrizze, hogy tele van-e a sótartály és az öblítőszert-adagoló.
3. Indítsa el a legrövidebb programot, mely öblítési fázist tartalmaz. Ne használjon mosogatószert, és ne töltse meg a kosarakat.
4. A program lefutása után állítsa be a vízlágyítót a lakhelyén levő vízkeménységnek megfelelően.
5. Állítsa be az adagolt öblítőszert mennyiségét.

## 10.4 A kosarak megtöltése

- Csak mosogatógépből tehető darabok mosogatására használja a készüléket.
- Ne tegyen fából, szaruból, alumíniumból, ónból és rézből készült darabokat a készülékbe.
- Ne helyezzen a készülékbe vizet felszívó darabokat (szivacsot, rongyot).
- Távolítsa el a nagyobb ételmaradványokat az edényekről.
- Áztassa fel az edényekre égett ételt.
- Az üregek tárgyakat (pl. csészék, poharak és lábasok) nyílással lefele tegye be.
- Ellenőrizze, hogy a poharak nem érnek-e más poharakhoz.
- Az evőeszközöket és a kisebb tárgyakat helyezze az evőeszközfiókba.
- A könnyű darabokat helyezze a felső kosárba. Ügyeljen arra, hogy az eszközök ne mozdulhassanak el.

- A mosogatóprogram elindítása előtt győződjön meg arról, hogy a szórókar szabadon mozoghat.

## 10.5 Egy program indítása előtt

A következőket ellenőrizze:

- A szűrők tiszták és megfelelően vannak elhelyezve.
- Szoros a sótartály kupakjának rögzítése.
- Nem tömődtek el a szórókarok.
- Van regeneráló só és öblítőszer (ha nem kombinált mosogatószer-tablettákat használ).
- Megfelelő az edények elhelyezése a kosarakban.

- A kiválasztott program megfelel a töltet típusának és a szennyeződés mértékének.
- Megfelelő mennyiségű mosogatószert használ.

## 10.6 A kosarak kipakolása

1. Hagyja lehűlni az edényeket, mielőtt kipakolná a készülékből. A forró edények könnyebben megsérülnek.
2. Először az alsó kosarat, majd a felső kosarat ürítse ki.



Miután a program véget ért, víz maradhat a készülék oldalfalain és ajtaján.

# 11. ÁPOLÁS ÉS TISZTÍTÁS



### VIGYÁZAT!

Karbantartás előtt kapcsolja ki a készüléket, és húzza ki a hálózati csatlakozódugót a csatlakozóaljzatból.



Az elszennyeződött szűrők és az eltömődött szórókarok rontják a mosogató eredményességét. Rendszeresen ellenőrizze, és szükség esetén tisztítsa meg azokat.

## 11.1 A szűrők tisztítása

A szűrőrendszer 3 részegységből áll.

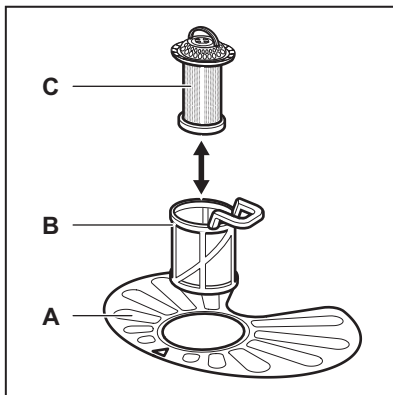

1. Az óramutató járásával ellentétesen fordítsa el a (B) szűrőt, és vegye ki.

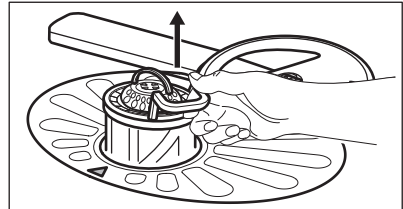
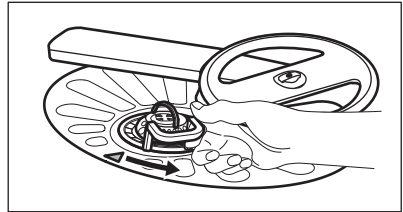

2. Húzza ki a (C) szűrőt a (B) szűrőből.
3. Vegye ki a lapos szűrőt (A).

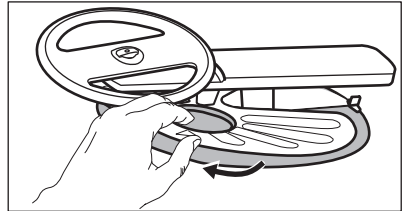

4. Vízrel tisztítsa meg a szűrőket.

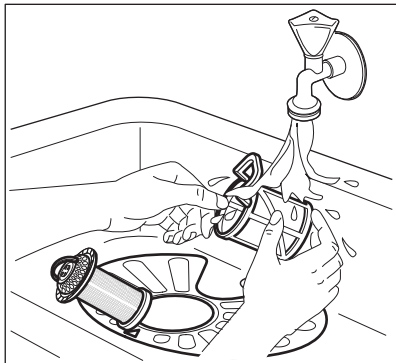

5. Győződjön meg arról, hogy nincs ételmaradvány vagy egyéb szennyeződés a vízgyűjtőben vagy annak széle körül.
6. Tegye vissza a lapos szűrőt (A) a helyére. Ügyeljen arra, hogy megfelelően helyezkedjen el a két vezetősín alatt.

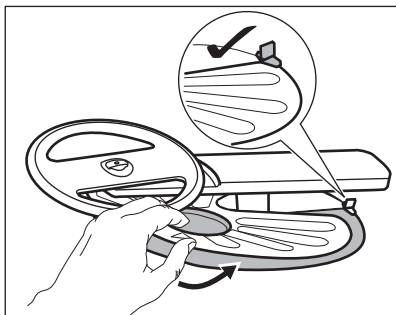

7. Szerelje vissza a szűrőket (B) és (C).
8. Tegye vissza a szűrőt (B) a lapos szűrőbe (A). Az óramutató járásával megegyező irányban forgassa, amíg nem rögzül.

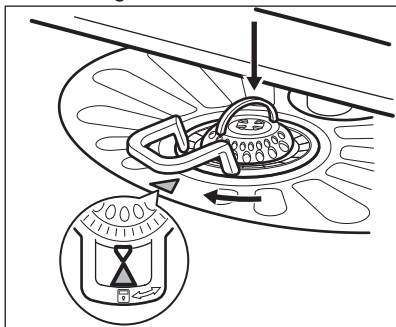

### FIGYELMEZTETÉS!

A szűrők helytelen pozíciója nem kielégítő mosogatási eredményt okoz, és a készüléket is károsítja.

## 11.2 A szórókarok tisztítása

Ne szerelje ki a szórókarokat. Ha a szórókarok furatai eltömődnek, a szennyeződés megmaradó részét egy hegyes végű tárggyal távolítsa el.

## 11.3 Külső tisztítás

- A készüléket puha, nedves ruhával tisztítsa.
- Csak semleges tisztítószer használjon.
- Ne használjon súrolószert, súrolószivacsot vagy oldószereket.

## 11.4 Belső tisztítás

- Egy puha, nedves ronggyal gondosan tisztítsa meg a készüléket, beleértve az ajtó gumi tömítését.
- Amennyiben rendszeresen rövid időtartamú programokat használ, ezek zsír- és vízkőlerakódásokat okozhatnak a készülék belsejében. Ennek megakadályozása érdekében azt javasoljuk, hogy legalább 2 havonta futtasson le egy hosszú időtartamú mosogatóprogramot.



## 12. HIBAELHÁRÍTÁS

A készülék nem indul el, vagy működés közben leáll. Mielőtt a márkaszervizhez fordul, győződjön meg arról, hogy saját maga képes-e a hiba elhárítására a táblázatban található információk segítségével.

**Bizonyos meghibásodások esetén a kijelzőn egy riasztási kód látható.**

Meghibásodás és riasztási kód	Lehetséges megoldás
Nem lehet bekapcsolni a készüléket.	<ul style="list-style-type: none"> <li>• Ügyeljen arra, hogy a villásdugó be legyen dugva a hálózati aljzatba.</li> <li>• Ellenőrizze, hogy nem oldott-e ki valamelyik biztosíték a biztosítékdozobban.</li> </ul>
A program nem indul el.	<ul style="list-style-type: none"> <li>• Ellenőrizze, hogy a készülék ajtaja be van-e csukva.</li> <li>• Nyomja meg a(z) <b>Start</b> gombot.</li> <li>• Ha késleltetett indítás van beállítva, törölje azt, vagy várja meg a visszaszámlálás befejeződését.</li> <li>• A készülék megkezdte a gyanta regenerálását a vízlágyítóban. A művelet időtartama kb. 5 perc.</li> </ul>
A készülék nem tölt be vizet. A kijelzőn <i>10</i> jelenik meg.	<ul style="list-style-type: none"> <li>• Ellenőrizze, hogy nyitva van-e a vízcsap.</li> <li>• Ellenőrizze, hogy a hálózati víznyomás nem túl alacsony-e. Ezzel kapcsolatban kérjen tájékoztatást a helyi vízműtől.</li> <li>• Ellenőrizze, hogy a vízcsap nincs-e eltömődve.</li> <li>• Ellenőrizze, hogy a vízbefolyó-tömlőben található szűrő nincs-e eltömődve.</li> <li>• Ellenőrizze, hogy a vízbefolyó-tömlő nincs-e megcsavarodva vagy megtörve.</li> </ul>
A készülék nem engedi ki a vizet. A kijelzőn <i>20</i> jelenik meg.	<ul style="list-style-type: none"> <li>• Ellenőrizze, hogy a szifon nincs-e eltömődve.</li> <li>• Ellenőrizze, hogy a kifolyócső nincs-e megcsavarodva vagy megtörve.</li> </ul>
A kifolyásgátló bekapcsolt. A kijelzőn <i>30</i> jelenik meg.	<ul style="list-style-type: none"> <li>• Zárja el a vízcsapot, és forduljon a márkaszervizhez.</li> </ul>

Miután ellenőrizte a készüléket, kapcsolja azt ki, majd kapcsolja be újra. Ha a probléma ismét jelentkezik, akkor forduljon a márkaszervizhez.

A táblázatban nem található riasztási kódokkal kapcsolatban forduljon a márkaszervizhez.

## 12.1 A mosogatás és a szárítás eredménye nem kielégítő

Jelenség	Lehetséges megoldás
Fehéres csíkok vagy kékes réteg látható a poharakon és edényeken.	<ul style="list-style-type: none"> <li>Túl nagy volt az adagolt öblítőszer mennyisége. Állítsa alacsonyabb helyzetbe az öblítőszer fordítókart.</li> <li>Túl sok volt a mosogatószer.</li> </ul>
Szennyeződések és cseppnyomok vannak a poharakon és edényeken.	<ul style="list-style-type: none"> <li>Nem elegendő az adagolt öblítőszer mennyisége. Állítsa magasabb helyzetbe az öblítőszer fordítókart.</li> <li>Lehet, hogy az öblítőszer minősége az oka.</li> </ul>
Nedvesek az edények.	<ul style="list-style-type: none"> <li>Nem szerepel szárítási fázis a programban, vagy alacsony a szárítási fázis hőmérséklete.</li> <li>Az öblítőszer-adagoló üres.</li> <li>Lehet, hogy az öblítőszer minősége az oka.</li> <li>Lehet, hogy a kombinált mosogatószer-tabletták minősége az oka. Próbálkozzon másik márkával, vagy töltsse fel az öblítőszer-adagolót, és kombinált mosogatószer-tablettákkal együtt használja az öblítőszeret.</li> </ul>



A lehetséges okok megismerésére nézze meg a „**HASZNOS TANÁCSOK ÉS JAVASLATOK**” című fejezetet.



## 13. MŰSZAKI INFORMÁCIÓK

Méreték	Szélesség / magasság / mélység (mm)	596 / 818-898 / 575
Elektromos csatlakoztatás <sup>1)</sup>	Feszültség (V)	220-240
	Frekvencia (Hz)	50
Hálózati víznyomás	Min. / max. bar (MPa)	0.5 (0.05) / 8 (0.8)
Vízellátás	Hidegvíz vagy melegvíz <sup>2)</sup>	maximum 60 °C
Kapacitás	Teríték	15
Energiafogyasztás	Bekapcsolva hagyva (W)	0.99
Energiafogyasztás	Kikapcsolt állapotban (W)	0.10

<sup>1)</sup> A további értékeket lásd az adattáblán.

<sup>2)</sup> Ha a melegvíz alternatív energiaforrásból származik (pl. napelemek, szélenergia), akkor az energiafogyasztás csökkentése érdekében használja a melegvíz-vezetékét.

## 14. KÖRNYEZETVÉDELMI TUDNIVALÓK

 jelzéssel ellátott anyagok újrahasznosíthatóak. Újrahasznosításhoz tegye a megfelelő konténerekbe a csomagolást. Járuljon hozzá környezetünk és egészségünk védelméhez, és hasznosítsa újra az elektromos és elektronikus hulladékot. A  tiltó szimbólummal ellátott készüléket ne dobja a háztartási hulladék közé. Juttassa el a készüléket a helyi újrahasznosító telepre, vagy lépjen kapcsolatba a hulladékkezelésért felelős hivatallal.

