

BG	Ръководство за употреба Съдомиялна машина	2
EL	Οδηγίες Χρήσης Πλυντήριο πιάτων	23
HU	Használati útmutató Mosogatógép	44
SR	Упутство за употребу Машина за прање посуђа	63

FAVORIT 66702 M0P  
FAVORIT 66702 W0P

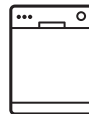

## СЪДЪРЖАНИЕ

1. ИНФОРМАЦИЯ ЗА СИГУРНОСТ.....	3
2. ИНСТРУКЦИИ ЗА СИГУРНОСТ.....	4
3. ОПИСАНИЕ НА УРЕДА.....	6
4. КОМАНДНО ТАБЛО.....	7
5. ПРОГРАМИ.....	8
6. НАСТРОЙКИ.....	9
7. ОПЦИИ.....	12
8. ПРЕДИ ПЪРВАТА УПОТРЕБА.....	13
9. ВСЕКИДНЕВНА УПОТРЕБА.....	14
10. ПРЕПОРЪКИ И СЪВЕТИ.....	16
11. ГРИЖИ И ПОЧИСТВАНЕ.....	18
12. ОТСТРАНЯВАНЕ НА НЕИЗПРАВНОСТИ.....	19
13. ТЕХНИЧЕСКА ИНФОРМАЦИЯ.....	21

## ЗА ОТЛИЧНИ РЕЗУЛТАТИ

Благодарим че, че избрахте този продукт на AEG. Ние го създадохме, за да ви предоставим безупречна експлоатация в продължение на много години с иновативни технологии, които ни помагат да направим живота по-лесен - функции, които не можете да откриете при обикновените уреди. Отделете няколко минути за прочит, за да се възползвате от уреда по най-добрия начин.

**Посетете нашия уебсайт, за да:**



Получите полезни съвети, брошури, отстраняване на неизправности, сервизна информация:

**www.aeg.com**



Регистрирайте своя продукт за по-добро обслужване:

**www.registeraeg.com**



Купите аксесоари, консумативи и оригинални резервни части за вашия уред:

**www.aeg.com/shop**

## ГРИЖИ ЗА КЛИЕНТА И ОБСЛУЖВАНЕ

Препоръчваме използването на оригинални резервни части. Когато се свързвате с нашия оторизиран отдел "Обслужване", трябва да имате под ръка следната информация: Модел, PNC (номер на продукт), Серийен номер.

Информацията можете да намерите на табелката с данни.

 Предупреждение / Внимание-Важна информация за безопасност

 Обща информация и съвети

 Информация за опазване на околната среда

Запазваме си правото на изменения.

# 1. ИНФОРМАЦИЯ ЗА СИГУРНОСТ

Внимателно прочетете предоставените инструкции преди инсталиране и употреба на уреда. Производителят не носи отговорност за неправилно инсталиране и употреба, предизвикани от неправилно използване. Винаги запазвайте инструкциите с уреда за бъдещи справки.

## 1.1 Общи мерки за безопасност

- Този уред е предназначен за употреба в домашни условия и подобни приложения като:
  - селскостопански къщи; кухненски зони за персонал в магазини, офиси и други работни места;
  - отт клиенти в хотели, мотели, места за отдих и други места за живеене.
- Не променяйте спецификациите на уреда.
- Работното водно налягане (минимум и максимум) трябва да е между 0.5 (0.05) / 8 (0.8) bar (Мра)
- Спазвайте максималният брой от 15 места за настройка.
- Ако захранващият кабел е повреден, той трябва да се смени от производителя, оторизиран сервизен център или лица със сходна квалификация, за да се избегне опасност.
- Всички ножове и прибори с остри върхове трябва да се поставят в кошничката за прибори с острите върхове надолу или в хоризонтално положение.
- Не оставяйте вратичката на уреда отворена без наблюдение, за да не се допусне препъване в нея.
- Преди обслужване деактивирайте уреда и извадете щепсела от захранващия контакт.
- Не почиствайте уреда чрез водна струя или пара.
- Този уред трябва да се свърже към водопровода посредством предоставения нов комплект маркучи. Старият комплект маркучи не трябва да се използва повторно.

## 1.2 Безопасност за децата и хората с ограничени способности

- Този уред може да бъде използван от деца над 8 годишна възраст, както и лица с намалени физически, сетивни и умствени възможности или лица без опит и познания, само ако те са под наблюдение или бъдат инструктирани относно безопасната употреба на уреда и възможните рискове.
- Не позволявайте на децата да си играят с уреда.
- Пазете всички препарати далеч от деца.
- Пазете децата и домашните любимци далече от вратата на уреда, когато е отворена.
- Почистването и поддръжката не трябва да се извършват от деца, ако не са под наблюдение.

## 2. ИНСТРУКЦИИ ЗА СИГУРНОСТ

### 2.1 Инсталиране

- Отстранете всички опаковки
- Не инсталирайте и не използвайте повреден уред.
- Не инсталирайте и не използвайте уреда на места, където температурата е под 0 °С.
- Спазвайте инструкциите за инсталиране, приложени към уреда.

### 2.2 Свързване към електрическата мрежа



#### **ПРЕДУПРЕЖДЕНИЕ!**

Риск от пожар и токов удар.

- Уредът трябва да е заземен.
- Уверете се, че информацията за електричеството от табелката с данни съответства на електрозахранването. В противен случай, се свържете с електротехник.
- Винаги използвайте правилно инсталиран, защитен от удари контакт.

- Не използвайте разклонители и удължителни кабели.
- Не повреждайте захранващия щепсел и захранващия кабел. Ако захранващият кабел на машината трябва да бъде подменен, това трябва да бъде извършено от нашия оторизиран сервизен център.
- Включете захранващия щепсел към контакта само в края на инсталацията. Уверете се, че щепселът за захранване е достъпен след инсталирането.
- Не дърпайте захранващия кабел, за да изключите уреда. Винаги издърпвайте щепсела.
- Уредът съответства на Директивите на Е.Е.С.
- Само за Обединеното кралство и Ирландия. Уредът има захранващ кабел с мощност 13 ампера. Ако се налага да смените предпазителя на захранващия кабел, използвайте 13 амперов предпазител ASTA (BS 1362).

### 2.3 Водно съединение

- Не повреждайте маркучите за вода.

- Преди да свържете уреда към нови тръби или такива, които не са били използвани дълго време, оставете малко вода да потече по тях, докато бъдат чисти.
- Когато използвате уреда за първи път, се уверете, че няма течове.
- Маркучът за подаване на вода има предпазен вентил и обшивка с вътрешен захранващ кабел.
- Препаратите за съдомиялни машини са опасни. Следвайте инструкциите върху опаковката на перилния препарат.
- Не поглъщайте и не използвайте за други цели водата от уреда.
- Не изваждайте съдовете от уреда, докато програмата не приключи. По съдовете е възможно да има препарат.
- Уредът може да изпусне гореща пара, ако отворите вратичката по време на програма.
- Не поставяйте запалителни материали или предмети, които са напоени със запалителни материали, в уреда, в близост до него или върху него.

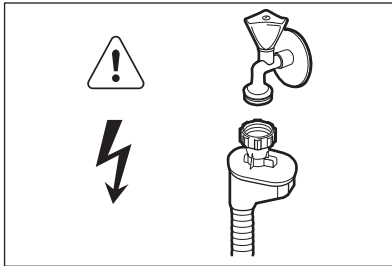

### ПРЕДУПРЕЖДЕНИЕ!

Опасно напрежение.

- Ако маркучът за подаване на вода е повреден, незабавно изключете щепсела от контакта. За подмяна на маркуча за подаване на вода се свържете с оторизирания сервизен център.

## 2.4 Употреба

- Не сядайте и не стъпвайте върху отворената вратичка.

## 2.5 Изхвърляне



### ПРЕДУПРЕЖДЕНИЕ!

Риск от нараняване или задушаване.

- Изключете уреда от електрозахранването.
- Отрежете захранващия кабел и го изхвърлете.
- Отстранете ключалката на вратичката, за да не могат деца и домашни любимци да се заключат в уреда.

### 3. ОПИСАНИЕ НА УРЕДА

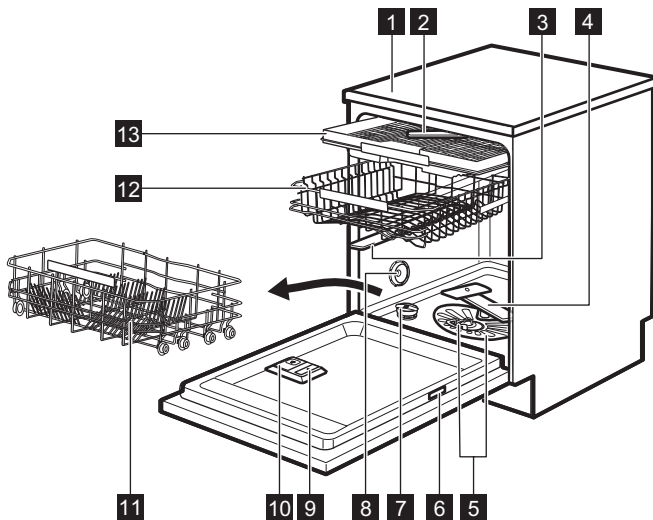

- |                                      |  |
|--------------------------------------|--|
| <b>1</b> Работен плот                | <b>9</b> Отделение за препарат за изплакване |
| <b>2</b> Най-горно разпръскващо рамо | <b>10</b> Отделение за препарати             |
| <b>3</b> Горно разпръскващо рамо     | <b>11</b> Долна кошница                      |
| <b>4</b> Долно разпръскващо рамо     | <b>12</b> Горна кошница                      |
| <b>5</b> Филтри                      | <b>13</b> Чекмедже за прибори                |
| <b>6</b> Табелка с данни             |  |
| <b>7</b> Резервоар за сол            |  |
| <b>8</b> Отдушник                    |  |

## 4. КОМАНДНО ТАБЛО

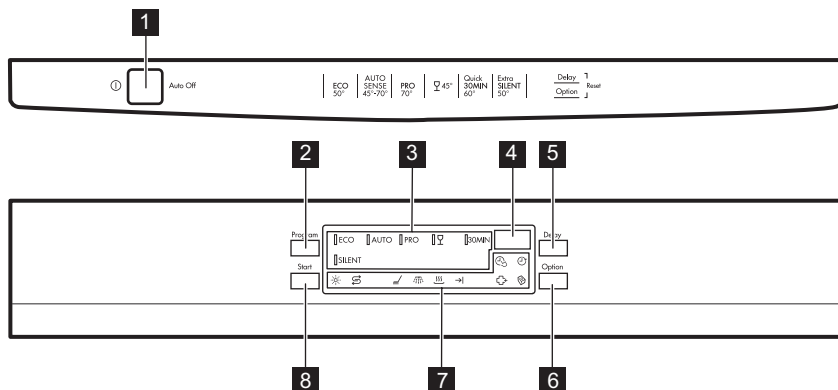

- |                                   |                              |
|-----------------------------------|------------------------------|
| <b>1</b> Бутон за вкл./изкл.      | <b>6</b> бутон <b>Option</b> |
| <b>2</b> бутон <b>Program</b>     | <b>7</b> Индикатори          |
| <b>3</b> Индикатори на програмите | <b>8</b> бутон <b>Start</b>  |
| <b>4</b> Екран                    |                              |
| <b>5</b> бутон <b>Delay</b>       |                              |

### 4.1 Индикатори

Индикатор	Описание
	Фаза на миене. Светва, когато се изпълнява фазата на измиване.
	Фаза на изплакване. Светва, когато се изпълнява фазата на изплакване.
	Фаза на сушене. Светва, когато се изпълнява фазата сушене.
	Индикатор за край.
	индикатор Multitab.
	Индикатор за сол. Той никога не свети, докато се изпълнява програмата.
	Индикатор за препарат за изплакване. Той никога не свети, докато се изпълнява програмата.
	индикатор TimeSaver.
	индикатор Delay.
	индикатор ExtraHygiene.

## 5. ПРОГРАМИ

Програма	Степен на замърсяване Тип зареждане	Фази на програмата	Опции
<b>ECO</b> 1)	<ul style="list-style-type: none"> <li>Нормално замърсяване</li> <li>Чинии и прибори</li> </ul>	<ul style="list-style-type: none"> <li>Предмиене</li> <li>Миене 50 °C</li> <li>Изплаквания</li> <li>Изсушаване</li> </ul>	<ul style="list-style-type: none"> <li>ExtraHygiene</li> <li>TimeSaver</li> <li>Multitab</li> </ul>
<b>AUTO</b> 2)	<ul style="list-style-type: none"> <li>Всички</li> <li>Чинии, прибори, тенджери и тигани</li> </ul>	<ul style="list-style-type: none"> <li>Предмиене</li> <li>Миене от 45 °C до 70 °C</li> <li>Изплаквания</li> <li>Изсушаване</li> </ul>	<ul style="list-style-type: none"> <li>ExtraHygiene</li> <li>Multitab</li> </ul>
<b>PRO</b> 3)	<ul style="list-style-type: none"> <li>Силно замърсяване</li> <li>Чинии, прибори, тенджери и тигани</li> </ul>	<ul style="list-style-type: none"> <li>Предмиене</li> <li>Миене 70 °C</li> <li>Изплаквания</li> <li>Изсушаване</li> </ul>	<ul style="list-style-type: none"> <li>TimeSaver</li> <li>Multitab</li> </ul>
	<ul style="list-style-type: none"> <li>Нормално или леко замърсяване</li> <li>Фини чинии и стъклени чаши</li> </ul>	<ul style="list-style-type: none"> <li>Миене 45 °C</li> <li>Изплаквания</li> <li>Изсушаване</li> </ul>	<ul style="list-style-type: none"> <li>Multitab</li> </ul>
<b>30MIN</b> 4)	<ul style="list-style-type: none"> <li>Пресни замърсявания</li> <li>Чинии и прибори</li> </ul>	<ul style="list-style-type: none"> <li>Миене 60 °C</li> <li>Изплаквания</li> </ul>	<ul style="list-style-type: none"> <li>ExtraHygiene</li> <li>Multitab</li> </ul>
<b>SILENT</b> 5)	<ul style="list-style-type: none"> <li>Нормално замърсяване</li> <li>Чинии и прибори</li> </ul>	<ul style="list-style-type: none"> <li>Предмиене</li> <li>Миене 50 °C</li> <li>Изплаквания</li> <li>Изсушаване</li> </ul>	<ul style="list-style-type: none"> <li>Multitab</li> </ul>

1) С тази програма може да постигнете най-ефективно използване на вода и електроенергия за нормално замърсени чинии и прибори. (Това е стандартна програма за изпитателни лаборатории).

2) Уредът усеща степента на замърсяване и количеството предмети в кошничките. Той автоматично настройва температурата и количеството на водата, консумацията на енергията и времетраенето на програмата.

3) Тази програма има фаза за изплакване при висока температурата за по-добри резултати на хигиена. По време на фазата на изплакване температурата остава 70 °C поне за 10 минути.

4) С тази програма може да миете съдове и прибори, замърсяванията по които са още пресни. Постига добри резултати от измиването за кратко време.

5) Това е най-тихата програма. Помпата работи на много ниска скорост, за да се намали нивото на шума. Поради ниските обороти времетраенето на програмата е дълго.



## 5.1 Данни за потреблението

Програма <sup>1)</sup>	Вода (л.)	Електроенергия (kWh)	Времетраене (мин.)
<b>ECO</b>	11	0.961	225
<b>AUTO</b>	7 - 14	0.6 - 1.4	40 - 150
<b>PRO</b>	12.5 - 14.5	1.4 - 1.6	154 - 164
	12 - 14	0.7 - 0.9	75 - 85
<b>30MIN</b>	10	0.9	30
<b>SILENT</b>	9 - 10	1.0 - 1.2	219 - 229

<sup>1)</sup> Налягането и температурата на водата, различията в електрозахранването, опциите и количеството съдове могат да променят стойностите.

## 5.2 Информация за изпитателни лаборатории

За цялата необходима информация относно изпълнението на теста, изпратете имейл на адрес:

[info.test@dishwasher-production.com](mailto:info.test@dishwasher-production.com)

Напишете PNC (номер на продукт), който се намира на табелката с данни.

# 6. НАСТРОЙКИ

## 6.1 Режим за избор на програма и потребителски режим

Когато уредът е в режим за избор на програма, можете да зададете програма и да влезете в потребителски режим.

**В потребителски режим можете да промените следните настройки:**

- Нивото на омекотителя за вода, спрямо твърдостта на водата.
- Деактивацията на дозатора за препарат за изплакване, когато желаете да използвате опцията Multitab без препарат за изплакване.
- Нивото на препарата за изплакване съгласно необходимата доза.

**Тези настройки ще бъдат запазени, докато не ги промените отново.**

## Как да зададем режим за избор на програма

Уредът е в режим за избор на програма, когато индикаторът за програма **ECO** свети и екранът показва времетраенето на програмата.

Когато активирате уреда, обикновено той е в режим за избор на програма. И все пак, ако това не стане, можете да зададете режима за избор на програма по следния начин:

Натиснете и задръжте едновременно **Delay** и **Option**, докато уредът влезе в режим за избор на програма.

## 6.2 Омекотител за вода

Омекотителят за вода премахва минералите, които имат вреден ефект върху резултатите от измиване и върху самия уред.

Колкото по-високо е съдържанието на тези минерали, толкова по-твърда е водата. Твърдостта на водата се измерва в еквивалентни скали.

Омекотителят трябва да се регулира в съответствие с твърдостта на водата във вашия регион. Вашата

водоснабдителна компания може да ви информира каква е твърдостта на водата във вашия регион. Важно е да зададете правилното ниво на омекотителя за вода, с цел осигуряване на добри резултати при миене.

### Твърдост на водата

Немски градуси (°dH)	Френски градуси (°fH)	mmol/l (милимол/литър - международна единица за твърдост на водата)	Градуси по Кларк	Ниво на омекотител за водата
47 - 50	84 - 90	8.4 - 9.0	58 - 63	10
43 - 46	76 - 83	7.6 - 8.3	53 - 57	9
37 - 42	65 - 75	6.5 - 7.5	46 - 52	8
29 - 36	51 - 64	5.1 - 6.4	36 - 45	7
23 - 28	40 - 50	4.0 - 5.0	28 - 35	6
19 - 22	33 - 39	3.3 - 3.9	23 - 27	5 1)
15 - 18	26 - 32	2.6 - 3.2	18 - 22	4
11 - 14	19 - 25	1.9 - 2.5	13 - 17	3
4 - 10	7 - 18	0.7 - 1.8	5 - 12	2
<4	<7	<0.7	< 5	1 2)

1) Фабрична настройка.

2) Не използвайте сол на това ниво.

### Задаване на нивото на омекотителя на водата

Уредът трябва да бъде в режим за избор на програма.

1. За да влезете в потребителски режим, натиснете и задръжте едновременно **Delay** и **Option**, докато индикаторите **ECO**, **AUTO** и **PRO** започнат да премигват и екранът остане празен.
2. Натиснете **Program**.

- Индикаторите **AUTO** и **PRO** угасват.
  - Индикаторът **ECO** продължава да мига.
  - На дисплея се извежда текущата настройка: напр. **5 L** = ниво 5.
3. Натиснете **Program** неколкратно, за да промените настройката.
  4. Натиснете бутона за вкл./изкл., за да потвърдите настройката.

### 6.3 Отделение за препарат за изплакване

Препаратът за изплакване дава възможност съдовете да изсъхнат без следи и петна.

Препаратът за изплакване се освобождава автоматично по време на фазата за горещо изплакване.

Можете да зададете освободеното количество от препаратата за изплакване между ниво 1 (минимално количество) ниво 6 (максимално количество). Ниво 0 деактивира отделението за препарат за изплакване и няма да се освобождава препарат.

Фабрична настройка: ниво 4.

### Как се задава ниво на препаратата за изплакване

Уредът трябва да бъде в режим за избор на програма.

1. За да влезете в потребителски режим, натиснете и задръжте едновременно **Delay** и **Option**, докато индикаторите **ECO**, **AUTO** и **PRO** започнат да премигват и екранът остане празен.
2. Натиснете **Delay**.
  - Индикаторите **ECO** и **AUTO** угасват.
  - Индикаторът **PRO** продължава да мига.
  - На дисплея се извежда текущата настройка: напр. **4A**= ниво 4.
    - Нивата на препаратата за изплакване са от 0A до 6A.
    - Ниво 0 = не се освобождава препарат за изплакване.
3. Натиснете **Delay** неколккратно, за да промените настройката.
4. Натиснете бутона за вкл./изкл., за да потвърдите настройката.

### 6.4 Използване на препарат за изплакване и комбинирани таблетки

Когато активирате опцията Multitab, дозаторът продължава да отдели препарат за изплакване. Можете да деактивирате дозатора за препарат за изплакване. В този случай е възможно резултатите от изсушаването да са незадоволителни.

При деактивиран дозатор за препарат за изплакване, индикаторът на препаратата за изплакване е винаги изключен.

### Как се деактивира дозаторът за препаратата за изплакване

Уредът трябва да бъде в режим за избор на програма.

1. За да влезете в потребителски режим, натиснете и задръжте едновременно **Delay** и **Option**, докато индикаторите **ECO**, **AUTO** и **PRO** започнат да мигат и екранът остане празен.
2. Натиснете **Start**.
  - Индикаторите **ECO** и **PRO** угасват.
  - Индикаторът **AUTO** продължава да мига.
  - На екрана се извежда текущата настройка: **! d** = активиран дозатор за препарат за изплакване.
3. Натиснете **Start**, за да промените настройката. **0 d** = деактивиран дозатор за препарат за изплакване.
 

Индикаторът на препаратата за изплакване се изключва.
4. Натиснете бутона за вкл./изкл., за да потвърдите настройката.

## 7. ОПЦИИ



Желаните опции трябва да се активират всеки път преди стартиране на програмата. Не е възможно активиране или деактивиране на тази функция, докато програмата работи.



Не всички опции са съвместими една с друга. Ако сте избрали несъвместими опции, уредът автоматично ще деактивира една или повече от тях. Няма да се изключат единствено индикаторите на все още активните опции.

### 7.1 Multitab

Активирайте тази опция, когато използвате комбинирани таблетки, интегриращи функциите на солта, препаратата за изплакване и препаратата за измиване. Възможно е също така да съдържат други почистващи или изплаквачи вещества.

Тази опция деактивира отделянето на сол. Индикаторът за сол не се включва.

С тази опция времетраенето на програмата се удължава, с цел подсилване на резултатите при миене и изсушаване, при ползване на комбинирани таблетки.

Multitab не е постоянно активна опция и трябва да се избира за всеки цикъл.

### Как да активирате Multitab

Настинете **Option**, докато индикаторът се включи.

### 7.2 TimeSaver

Тази опция увеличава налягането и температурата на водата. Фазите на измиване и сушене са по-кратки.

Общата продължителност на програмата намалява с приблизително 50%.

Резултатите от измиването са същите както при програма с нормално времетраене. Резултатите от сушенето могат да намалееят.

### Как да активирате TimeSaver

Настинете **Option**, докато индикаторът се включи.

Ако опцията не е налична за тази програма, съответният индикатор не светва или започва да премигва бързо в продължение на няколко секунди, след което се изключва. На дисплея е показано новото времетраене на програмата.

### 7.3 ExtraHygiene

С тази опция може да постигнете по-добри резултати на хигиена. По време на последната фаза на изплакване температурата остава 70 °C поне за 10 минути.

### Как да активирате ExtraHygiene

Настинете **Option**, докато индикаторът се включи.

Ако опцията не е налична за тази програма, съответният индикатор не светва или започва да премигва бързо в продължение на няколко секунди, след което се изключва. На дисплея е показано новото времетраене на програмата.

## 8. ПРЕДИ ПЪРВАТА УПОТРЕБА

1. Уверете се, че зададеното ниво на омекотителя за вода съответства на твърдостта на водоснабдяването. Ако не съответства, можете да регулирате нивото на омекотителя за вода.
2. Напълнете резервоара за сол.
3. Напълнете отделението за препарат за изплакване.
4. Отворете крана за вода.
5. Стартирайте програма, за да премахнете всички остатъци, които може да са в уреда. Не използвайте миялен препарат и не зареждайте кошничките.

Когато стартирате програма, са необходими до 5 минути за презареждане на смолата в омекотителя за вода. Изглежда уредът не работи. Фазата за миене стартира само след приключване на процедурата. Процедурата се повтаря периодически.

### 8.1 Резервоар за сол



#### ВНИМАНИЕ!

Използвайте само сол, специално създадена за съдомиялни машини.

Солта се използва за презареждане на смолата в омекотителя за вода и за гарантиране на добри резултати при измиване във всекидневната употреба.

### Как да заредите резервоара за сол

1. Завъртете капачката на резервоара за сол обратно на часовниковата стрелка и я извадете.
2. Поставете 1 литър вода в резервоара за сол (само първия път).
3. Напълнете резервоара за сол със сол за съдомиялна машина.

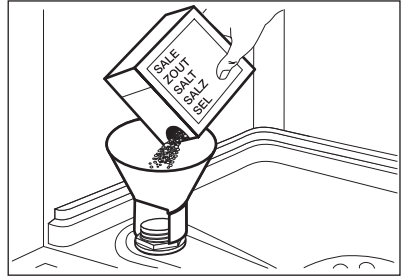

4. Почистете солта около отвора на резервоара за сол.

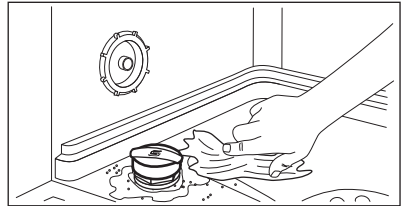

5. Завъртете капачката на резервоара за сол обратно на часовниковата стрелка, за да го затворите.



Докато пълните резервоара за сол, от него могат да излязат вода и сол. Риск от корозия. За да предотвратите това, след като напълните резервоара за сол, стартирайте програма.

## 8.2 Как се пълни отделението за препарат за изплакване

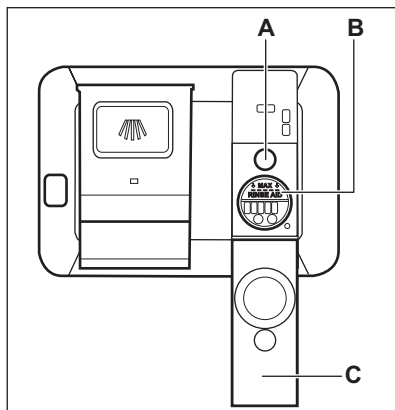

### ВНИМАНИЕ!

Използвайте само препарат за изплакване, специално създаден за съдомиялни машини.

1. Отворете капака (C).
2. Напълнете отделението (B), докато препаратът за изплакване достигне маркировката "MAX".
3. Отстранете излишния препарат за изплакване с абсорбираща кърпа, за да предотвратите образуване на прекалено много пяна.
4. Затворете капака. Уверете се, че капакът е застопорен на място.



Напълнете отделението за препарат за изплакване, когато индикаторът (A) стане прозрачен.

## 9. ВСЕКИДНЕВНА УПОТРЕБА

1. Отворете крана за вода.
2. Натиснете бутона за вкл./изкл., за да включите уреда.
  - Уверете се, че уредът е в потребителски режим.
    - Ако индикаторът за сол свети, напълнете резервоара за сол.
    - Ако индикаторът за препарат за изплакване свети, напълнете отделението за препаратата за изплакване.
3. Заредете кошничките.
4. Добавете миеш препарат. Ако използвате комбинирани таблетки, активирайте опцията Multitab.
5. Задайте и стартирайте правилната програма за вида зареждане и степента на замърсяване.

### 9.1 Използване на миялния препарат

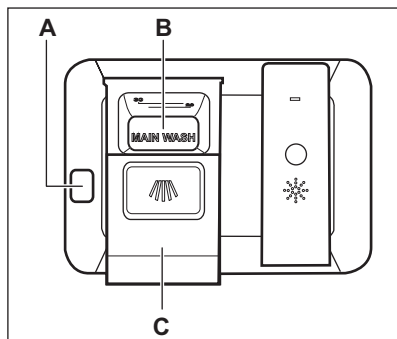



### ВНИМАНИЕ!

Използвайте само препарат, специално създаден за съдомиялни машини.

1. Натиснете бутона за освобождаване (A), за отворите капака (C).
2. Сложете препарата под формата на прах или таблетки в отделението (B).
3. Ако програмата има фаза за предмиене, поставете малко миялен препарат на вътрешната част на вратичката на уреда.
4. Затворете капака. Уверете се, че капакът е застопорен на място.

## 9.2 Настройка и стартиране на програма

### Функцията Auto Off

Тази функция намалява консумацията на енергия като автоматично деактивира уреда, когато не работи.

Функцията започва да работи:

- 5 минути след приключване на програмата.
- След 5 минути, ако програмата не е стартирала.

### Стартиране на програма

1. Затворете вратичката на уреда.
2. Натиснете бутона за вкл./изкл., за да включите уреда. Уверете се, че уредът е в режим за избор на програма.
3. Натиснете **Program** няколко пъти, докато се появи индикаторът на програмата, която желаете да изберете.

На дисплея е показано времетраенето на програмата.

4. Задайте приложимите опции.
5. Натиснете **Start**, за да стартирате програмата.
  - Индикаторът на работещата фаза светва.
  - Стойността на отброяване започва да намалява на стъпки от 1 минута.

### Стартиране на програма с отложен старт

1. Задайте програма.
2. Натиснете **Delay** няколко пъти, докато дисплеят покаже отложения старт, който желаете да зададете (от 1 до 24 часа).
3. Натиснете **Start**, за да стартирате отброяване на времето.
  - Индикаторът за отложен старт светва, за да потвърди започване на отброяването.
  - Стойността на отброяване започва да намалява на стъпки от 1 час. Само последният час започва да намалява на стъпки от 1 минута.

Когато отброяването приключи, програмата започва и светва индикаторът на текущата фаза. Индикаторът за отложен старт изгасва.

### Отваряне на вратичката, докато уредът работи

Ако отворите вратичката, докато програмата работи, уредът спира. Когато затворите вратичката, уредът продължава от момента на прекъсването.

### Отмяна на отложения старт, докато отброяването работи

Когато отмените отложен старт, трябва да зададете програмата и опциите отново.

Натиснете едновременно **Delay** и **Option**, докато уредът влезе в режим за избор на програма.

### Прекратяване на програмата

Натиснете и задръжте едновременно **Delay** и **Option**, докато уредът влезе в режим за избор на програма. Уверете се, че в дозатора за миещ препарат има препарат, преди да стартирате нова програма.

## Край на програмата

Когато програмата приключи, екранът показва 0:00 и индикаторът за край светва

Всички бутони са неактивни, освен този за вкл./изкл.

1. Натиснете бутона за вкл./изкл. или изчакайте функцията Auto Off да деактивира автоматично уреда.

Ако отворите вратичката преди активиране на Auto Off, уредът автоматично се деактивира.

2. Затворете крана за водата.

## 10. ПРЕПОРЪКИ И СЪВЕТИ

### 10.1 Обща информация

Следващите насоки ще гарантират оптимално почистване и резултати на сушене при всекидневната употреба, както и ще помогнат за защитата на околната среда.

- Извадете по-големите остатъци от храна от чиниите и ги изхвърлете.
- Не изплаквайте предварително съдовете на ръка. Когато се налага, използвайте програма за предмиене (ако е налична) или изберете програма с фаза на предмиене.
- Винаги използвайте цялото пространство на кошниците.
- При зареждане на уреда, проверете дали водата, която излиза от дюзите на разпръскващото рамо достига и измива съдовете. Уверете се, че съдовете не се допират или покриват.
- Можете да използвате препарат за съдомиялна машина, препарат за изплакване и сол поотделно, или да използвате комбинирани таблетки (напр. "3 в 1", "4 в 1" и "Всичко в едно"). Следвайте инструкциите на опаковката.
- Задайте програма, в зависимост от вида зареждане и степента на замърсяване. С програмата ECO (ЕКО) може да постигнете най-ефективното ползване на вода и електроенергия за нормално замърсени чинии и прибори.

### 10.2 Използване на сол, препарат за изплакване и препарат за миене

- Използвайте само сол, препарат за изплакване и препарат за миене за съдомиялна машина. Други продукти могат да причинят повреда на уреда.
- Комбинираните таблетки обикновено са подходящи за райони с твърдост на водата до 21 °dH. В райони с твърдост на водата извън тази граница, препаратът за изплакване трябва да се използва като допълнение към комбинираните таблетки. Въпреки това, в райони с голяма и много голяма твърдост на водата, ви препоръчваме да използвате солопочистващ препарат (прах, гел, таблетки без допълнителни функции), препарат за изплакване и соли поотделно, за получаване на оптимални почистващи и изсушаващи резултати.
- Ако използвате комбинирани таблетки, можете да използвате опцията Multitab (Мултитаб), ако е налична. Тази опция подобрява резултатите при почистване и сушене с помощта на комбинирани таблетки.
- Таблетките за миене не се разтварят напълно при кратки програми. За да предотвратите остатъци от препарат за миене по кухненската посуда, препоръчваме да използвате таблетките при дълги програми.
- Не използвайте по-голямо количество миялен препарат от



необходимото. Вижте инструкциите върху опаковката на препарата за миене.

### 10.3 Как да постъпите, ако искате да спрете използването на комбинирани таблетки

Преди да започнете да използвате поотделно миялен препарат, сол и препарат за изплакване, извършете следната процедура.

1. Задайте най-високото ниво на омекотителя на водата.
2. Уверете се, че резервоарите за сол и за препарата за изплакване са пълни.
3. Стартирайте най-кратката програма с изплакваща фаза. Не добавяйте миялен препарат и не зареждайте кошничките.
4. Когато програмата завърши, настройте омекотителя за вода към твърдостта на водата във Вашия район.
5. Регулирайте отпусканото количество препарат за изплакване.

### 10.4 Зареждане на кошничките

- Използвайте уреда за миене само на съдове, които са подходящи за съдомиялна машина.
- Не поставяйте в уреда предмети, изработени от дърво, рог, алуминий, олово и мед.
- Не поставяйте в уреда предмети, които могат да абсорбират вода (гъби, домакински кърпи).
- Отстранете оставащата храна от предметите.
- Омекотете спечените останки от храна по предметите.
- Поставяйте дълбоките съдове (чаши и тигани) с дъното нагоре.
- Уверете се, че приборите и съдовете не се слепват. Смесвайте лъжиците с други прибори.

- Уверете се, че стъклените чаши не се допират до други стъклени чаши.
- Поставяйте дребните предмети в кошничката за прибори.
- Поставяйте леките съдове в горната кошничка. Уверете се, че съдовете не се движат.
- Уверете се, че разпръскващото рамо могат да се движат свободно, преди да стартирате програма.

### 10.5 Преди стартиране на програма

Уверете се, че:

- Филтрите са чисти и са правилно поставени.
- Капаката на резервоара за сол е затегната.
- Разпръскващите рамена не са запушени.
- Има сол и препарат за изплакване за съдомиялна машина (освен ако не използвате мулти-таблетки за миене).
- Предметите в кошниците са поставени правилно.
- Програмата е приложима за вида натоварване и степента на замърсяване.
- Използва се правилното количество миялен препарат.

### 10.6 Разтоварване на кошничките

1. Оставете съдовете да се охладят, преди да ги извадите от уреда. Горещите предмети могат лесно да се повредят.
2. Изпразнете първо долната кошница, а след това горната кошница.



В края на програмата по стените и по вратичката на уреда е възможно да остане вода.

## 11. ГРИЖИ И ПОЧИСТВАНЕ



### ПРЕДУПРЕЖДЕНИЕ!

Преди обслужване деактивирайте уреда и извадете щепсела от захранващия контакт.



Замърсените филтри и запушените разпръскващи рамена понижават резултатите от миенето. Извършвайте периодични проверки и, ако е необходимо, ги почиствайте.

### 11.1 Почистване на филтрите

Филтърната система се състои от 3 части.

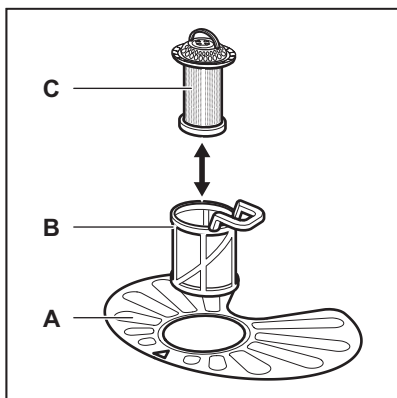

1. Завъртете филтъра (B) обратно на часовниковата стрелка и го извадете.

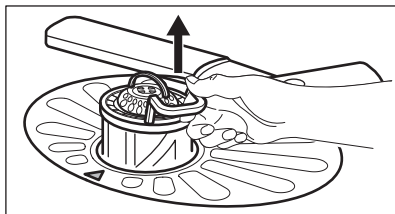
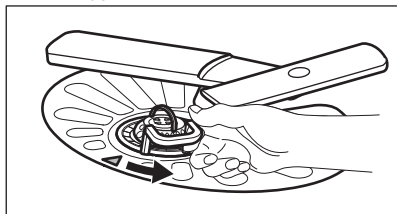

2. Отстранете филтъра (C) извън филтъра (B).
3. Свалете плоския филтър (A).

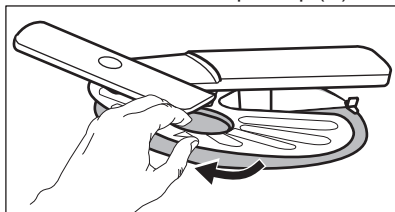

4. Измийте филтрите.

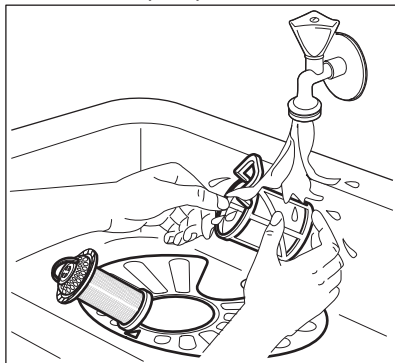

5. Уверете се, че няма остатъци от храна или замърсявания във или около края на утайника.
6. Върнете плоския филтър на мястото му (A). Уверете се, че е правилно позициониран под 2-та водача.

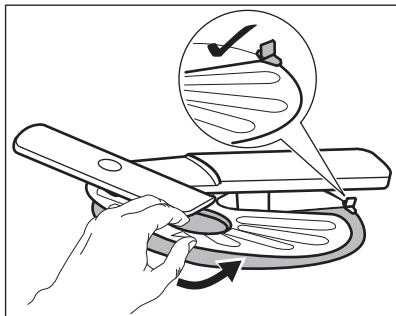

7. Сглобете наново филтрите (В) и (С).
8. Върнете филтъра (В) в плоския филтър (А). Завъртете го по часовниковата стрелка, докато щракне.

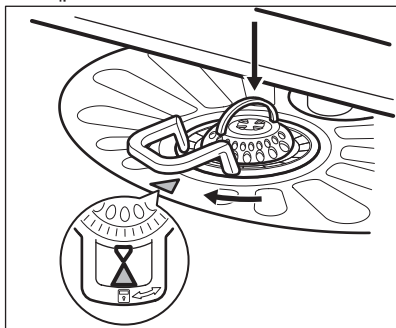

#### **ВНИМАНИЕ!**

Неправилното положение на филтрите може да доведе до лоши резултати от миене и повреда на уреда.

## 11.2 Почистване на разпръскващите рамена

Не сваляйте разпръскващите рамена. Ако отворите на разпръскващите рамена се запушат, отстранете остатъците от замърсявания с тънък остър предмет.

## 11.3 Външно почистване

- Почиствайте уреда с навлажнена мека кърпа.
- Използвайте само неутрални препарати.
- Не използвайте абразивни продукти, абразивни стъргалки или разтворители.

## 11.4 Почистване отвътре

- Внимателно почистете уреда, включително гуменото уплътнение на вратичката, с мека и влажна кърпа.
- Ако често използвате програми с кратко времетраене, това може да остави наслагвания от мазнина и варовик в уреда. За да предотвратите това, ви препоръчваме да пуснете програмите за дълго миене поне 2 пъти в месеца.

## 12. ОТСТРАНЯВАНЕ НА НЕИЗПРАВНОСТИ

Ако уредът не се включва или спира по време на работа. Преди да се свържете с оторизиран сервизен център, опитайте да решите проблема самостоятелно, използвайки информацията в таблицата.

При някои неизправности дисплеят показва код на аларма.

Неизправност и код на аларма	Възможно решение
Не можете да активирате уреда.	<ul style="list-style-type: none"> <li>Уверете се, че главният щепсел е свързан към главния контакт.</li> <li>Уверете се, че няма повреден предпазител в електрическата кутия.</li> </ul>
Програмата не се включва.	<ul style="list-style-type: none"> <li>Уверете се, че вратичката на уреда е затворена.</li> <li>Натиснете <b>Start</b>.</li> <li>Ако сте задали отложен старт, отменете настройката или изчакайте края на отброяването.</li> <li>Уредът е стартирал процедурата за презареждане на смолата в омекотителя за вода. Времетраенето на тази процедура е приблизително 5 минути.</li> </ul>
Уредът не се пълни с вода. На екрана се показва <i>10</i> .	<ul style="list-style-type: none"> <li>Уверете се, че кранът на водата е отворен.</li> <li>Уверете се, че налягането на водата не е твърде ниско. За тази информация се обърнете към местното водоснабдително дружество.</li> <li>Уверете се, че кранът на водата не е запушен.</li> <li>Уверете се, че филтърът на маркуча за подаване на вода не е запушен.</li> <li>Уверете се, че маркучът за подаване на вода не е прегънат или усукан.</li> </ul>
Уредът не източва водата. На екрана се показва <i>20</i> .	<ul style="list-style-type: none"> <li>Уверете се, че каналът на водата не е запушен.</li> <li>Уверете се, че отходният маркуч не е прегънат или усукан.</li> </ul>
Устройството против наводнение е включено. На екрана се показва <i>30</i> .	<ul style="list-style-type: none"> <li>Затворете крана за вода и се свържете с оторизирания сервизен център.</li> </ul>

След като сте проверили уреда, деактивирайте го и го активирайте отново. Ако неизправността се появи отново, се обърнете към оторизирания сервизен център.

За кодове за аларми, които не са описани в таблицата, се свържете с оторизиран сервизен център.

## 12.1 Резултатите от измиването и изсушаването не са задоволителни

Проблем	Възможно решение
Бели ленти или сини пластове по стъклени чаши и съдовете.	<ul style="list-style-type: none"> <li>Количеството освободен препарат за изплакване е твърде голямо. Настройте селектора за препарата за изплакване на по-ниска позиция.</li> <li>Използван е прекалено много препарат за миене.</li> </ul>

Проблем	Възможно решение
Петна и водни капки по чашите и чиниите.	<ul style="list-style-type: none"> <li>Количеството освободен препарат за изплакване не е достатъчно. Настройте селектора за препарата за изплакване на по-висока позиция.</li> <li>Причината може да е в качеството на препарата за изплакване.</li> </ul>
Съдовете са мокри.	<ul style="list-style-type: none"> <li>Програмата не разполага с фаза за сушене или разполага с фаза за сушене с ниска температура.</li> <li>Отделението за препарат за изплакване е празно.</li> <li>Причината може да е в качеството на препарата за изплакване.</li> <li>Причината може да е в качеството на комбинираните таблетки за миене. Опитайте друга марка или активирайте дозатора за препарата за изплакване и използвайте такъв заедно с комбинираните таблетки.</li> </ul>



Разгледайте "Препоръки и съвети" за други възможни причини.

## 13. ТЕХНИЧЕСКА ИНФОРМАЦИЯ

Размери	Ширина / височина / дълбочина (мм)	596 / 850 / 610
Свързване към електрическата мрежа <sup>1)</sup>	Мощност (V)	220 - 240
	Честота (Hz)	50
Налягане на водоснабдяването	Мин. / макс. bar (MPa)	0.5 (0.05) / 8 (0.8)
Водоснабдяване	Студена или гореща вода <sup>2)</sup>	макс. 60 °C
Вместимост	Настройки	15
Консумация на ел. енергия	Режим Остатъци (W)	0.99
Консумация на ел. енергия	Режим Изкл. (W)	0.10

<sup>1)</sup> Вижте табелката с данни за другите стойности.

<sup>2)</sup> Ако топлата вода идва от алтернативен източник на енергия (като слънчеви панели, вятърна енергия), използвайте топла вода, за да намалите консумацията.

## 14. ОПАЗВАНЕ НА ОКОЛНАТА СРЕДА

Рециклирайте материалите със символа . Поставете опаковките в съответните контейнери за

рециклирането им. Помогнете за опазването на околната среда и човешкото здраве, както и за рециклирането на отпадъци от

електрически и електронни уреди. Не изхвърляйте уредите, означени със символа , заедно с битовата смет. Върнете уреда в местния пункт за рециклиране или се обърнете към вашата общинска служба.

## ΠΕΡΙΕΧΟΜΕΝΑ

1. ΠΛΗΡΟΦΟΡΙΕΣ ΓΙΑ ΤΗΝ ΑΣΦΑΛΕΙΑ.....	24
2. ΟΔΗΓΙΕΣ ΓΙΑ ΤΗΝ ΑΣΦΑΛΕΙΑ.....	25
3. ΠΕΡΙΓΡΑΦΗ ΠΡΟΪΟΝΤΟΣ.....	27
4. ΠΙΝΑΚΑΣ ΧΕΙΡΙΣΤΗΡΙΩΝ.....	28
5. ΠΡΟΓΡΑΜΜΑΤΑ.....	29
6. ΡΥΘΜΙΣΕΙΣ.....	30
7. ΕΠΙΛΟΓΕΣ.....	33
8. ΠΡΙΝ ΑΠΟ ΤΗΝ ΠΡΩΤΗ ΧΡΗΣΗ.....	33
9. ΚΑΘΗΜΕΡΙΝΗ ΧΡΗΣΗ.....	35
10. ΥΠΟΔΕΙΞΕΙΣ ΚΑΙ ΣΥΜΒΟΥΛΕΣ.....	37
11. ΦΡΟΝΤΙΔΑ ΚΑΙ ΚΑΘΑΡΙΣΜΑ.....	39
12. ΑΝΤΙΜΕΤΩΠΙΣΗ ΠΡΟΒΛΗΜΑΤΩΝ.....	40
13. ΤΕΧΝΙΚΑ ΣΤΟΙΧΕΙΑ.....	42

## ΓΙΑ ΑΡΙΣΤΑ ΑΠΟΤΕΛΕΣΜΑΤΑ

Σας ευχαριστούμε που επιλέξατε αυτό το προϊόν της AEG. Το σχεδιάσαμε για να σας παρέχει άψογη απόδοση για πολλά χρόνια, με πρωτοποριακές τεχνολογίες που θα κάνουν τη ζωή σας πιο απλή και με χαρακτηριστικά που ενδεχομένως δεν θα βρείτε σε κοινές συσκευές. Σας παρακαλούμε να αφιερώσετε λίγα λεπτά και να διαβάσετε τις οδηγίες, ώστε να διασφαλίσετε την καλύτερη δυνατή χρήση της συσκευής σας.

**Επισκεφθείτε την ιστοσελίδα μας για να:**



Βρείτε υποδείξεις χρήσης, φυλλάδια, συμβουλές για την επίλυση προβλημάτων, πληροφορίες συντήρησης:

**[www.aeg.com](http://www.aeg.com)**



Καταχωρήστε το προϊόν σας, ώστε να έχετε καλύτερο σέρβις:

**[www.registeraeg.com](http://www.registeraeg.com)**



Αγοράστε εξαρτήματα, αναλώσιμα και γνήσια ανταλλακτικά για τη συσκευή σας:

**[www.aeg.com/shop](http://www.aeg.com/shop)**

## ΥΠΟΣΤΗΡΙΞΗ ΠΕΛΑΤΩΝ ΚΑΙ ΣΕΡΒΙΣ

Συνιστάται η χρήση γνήσιων ανταλλακτικών.

Όταν επικοινωνείτε με το σέρβις, βεβαιωθείτε ότι έχετε διαθέσιμα τα ακόλουθα στοιχεία: Μοντέλο, Κωδ. προϊόντος (PNC), Αριθμός σειράς.

Τα στοιχεία αυτά θα τα βρείτε στην πινακίδα τεχνικών χαρακτηριστικών.



Προειδοποίηση / Προσοχή - Πληροφορίες για την ασφάλεια



Γενικές πληροφορίες και συμβουλές



Πληροφορίες σχετικά με το περιβάλλον

Υπόκειται σε αλλαγές χωρίς προειδοποίηση.

## 1. ⚠ ΠΛΗΡΟΦΟΡΪΕΣ ΓΙΑ ΤΗΝ ΑΣΦΑΛΕΙΑ

Πριν από την εγκατάσταση και τη χρήση της συσκευής, διαβάστε προσεκτικά τις παρεχόμενες οδηγίες. Ο κατασκευαστής δεν ευθύνεται αν προκληθεί τραυματισμός ή ζημιά από λανθασμένη εγκατάσταση και χρήση. Να φυλάσσετε πάντα αυτές τις οδηγίες μαζί με τη συσκευή για μελλοντική αναφορά.

### 1.1 Γενικές πληροφορίες για την ασφάλεια

- Αυτή η συσκευή προορίζεται για οικιακή χρήση και παρόμοιες εφαρμογές, όπως:
  - αγροικίες, χώροι κουζίνας προσωπικού σε καταστήματα, γραφεία και άλλα εργασιακά περιβάλλοντα,
  - από πελάτες σε ξενοδοχεία, μοτέλ, πανσιόν και άλλα περιβάλλοντα στέγασης.
- Μην αλλάζετε τις προδιαγραφές αυτής της συσκευής.
- Η πίεση λειτουργίας του νερού (ελάχιστη και μέγιστη) πρέπει να είναι μεταξύ 0.5 (0.05) / 8 (0.8) bar (MPa)
- Μην υπερβαίνετε το μέγιστο αριθμό των 15 σερβίσιων.
- Εάν το καλώδιο ρεύματος έχει υποστεί φθορές, θα πρέπει να αντικατασταθεί από τον κατασκευαστή, το Εξουσιοδοτημένο Κέντρο Σέρβις ή ένα κατάλληλα καταρτισμένο άτομο, ώστε να αποφευχθούν οι κίνδυνοι.
- Τα μαχαιροπίρουνα και λοιπά αντικείμενα με αιχμηρά άκρα πρέπει να τοποθετούνται με τη μύτη προς τα κάτω ή σε οριζόντια θέση στο καλάθι για μαχαιροπίρουνα.
- Μην αφήνετε την πόρτα της συσκευής ανοιχτή χωρίς επιτήρηση καθώς μπορεί να πέσετε επάνω της.
- Πριν από την πραγματοποίηση συντήρησης, απενεργοποιήστε τη συσκευή και αποσυνδέστε το φισ τροφοδοσίας από την πρίζα.
- Μη χρησιμοποιείτε ψεκασμό με νερό ή ατμό για το καθάρισμα της συσκευής.



- Η συσκευή πρέπει να συνδεθεί στην παροχή νερού, χρησιμοποιώντας τα καινούργια σετ σωλήνων που την συνοδεύουν. Δεν επιτρέπεται η επαναχρησιμοποίηση παλιών σετ σωλήνων.

## 1.2 Ασφάλεια παιδιών και ευπαθών ατόμων

- Η συσκευή αυτή μπορεί να χρησιμοποιηθεί από παιδιά ηλικίας 8 ετών και άνω και από άτομα με μειωμένες σωματικές, αισθητηριακές ή πνευματικές δυνατότητες ή έλλειψη εμπειρίας και γνώσης, εάν επιβλέπονται ή έχουν λάβει οδηγίες σχετικά με τη χρήση της συσκευής με ασφαλή τρόπο και κατανοούν τους κινδύνους που ενέχονται.
- Μην αφήνετε τα παιδιά να παίζουν με τη συσκευή.
- Φυλάσσετε όλα τα απορρυπαντικά μακριά από τα παιδιά.
- Κρατάτε τα παιδιά και τα κατοικίδια ζώα μακριά από την πόρτα της συσκευής όταν αυτή είναι ανοιχτή.
- Ο καθαρισμός και η συντήρηση από τον χρήστη δεν πρέπει να πραγματοποιούνται από παιδιά χωρίς επίβλεψη.

## 2. ΟΔΗΓΙΕΣ ΓΙΑ ΤΗΝ ΑΣΦΑΛΕΙΑ

### 2.1 Εγκατάσταση

- Αφαιρέστε όλα τα υλικά της συσκευασίας.
- Εάν η συσκευή έχει υποστεί ζημιά, μην προβείτε σε εγκατάσταση ή χρήση της.
- Μην εγκαθιστάτε και μη χρησιμοποιείτε τη συσκευή σε χώρο με θερμοκρασία χαμηλότερη από 0 °C.
- Ακολουθείτε τις οδηγίες εγκατάστασης που παρέχονται με τη συσκευή.

- Βεβαιωθείτε ότι οι πληροφορίες σχετικά με το ηλεκτρικό ρεύμα στην πινακίδα τεχνικών χαρακτηριστικών συμφωνούν με την παροχή ρεύματος. Αν δεν συμφωνούν, επικοινωνήστε με ηλεκτρολόγο.
- Χρησιμοποιείτε πάντα σωστά εγκατεστημένη πρίζα με προστασία κατά της ηλεκτροπληξίας.
- Μη χρησιμοποιείτε πολύπριζα και μπαλαντέζες.
- Προσέχετε να μην προκληθεί ζημιά στο φως τροφοδοσίας και το καλώδιο ρεύματος. Σε περίπτωση που πρέπει να αντικατασταθεί το καλώδιο τροφοδοσίας της συσκευής, η αντικατάσταση πρέπει να γίνει από το Εξουσιοδοτημένο Κέντρο Σέρβις μας.
- Συνδέστε το φως τροφοδοσίας στην πρίζα μόνον αφού έχει ολοκληρωθεί η εγκατάσταση. Μετά την εγκατάσταση,

### 2.2 Ηλεκτρική σύνδεση



#### ΠΡΟΕΙΔΟΠΟΙΗΣΗ!

Κίνδυνος πυρκαγιάς και ηλεκτροπληξίας.

- Η συσκευή πρέπει να είναι γειωμένη.

βεβαιωθείτε ότι είναι δυνατή η πρόσβαση στο φιντ τροφοδοσίας.

- Μην τραβάτε το καλώδιο ρεύματος για να αποσυνδέσετε τη συσκευή.
- Τραβάτε πάντα το φιντ τροφοδοσίας.
- Η συσκευή αυτή συμμορφώνεται με τις Οδηγίες της ΕΟΚ.
- Μόνο για το Η.Β. και την Ιρλανδία. Η συσκευή διαθέτει φιντ τροφοδοσίας 13 amp. Αν χρειαστεί να αντικαταστήσετε την ασφάλεια στο φιντ τροφοδοσίας, χρησιμοποιήστε μια ασφάλεια 13 amp ASTA (BS 1362).

### 2.3 Σύνδεση νερού

- Προσέχετε να μην προκληθεί ζημιά στους σωλήνες νερού.
- Πριν συνδέσετε τη συσκευή σε σωλήνες που είναι καινούριοι ή δεν έχουν χρησιμοποιηθεί για πολύ καιρό, αφήστε το νερό να τρέξει μέχρι να καθαρίσει.
- Κατά την πρώτη χρήση της συσκευής, βεβαιωθείτε ότι δεν υπάρχουν διαρροές.
- Ο σωλήνας παροχής νερού διαθέτει βαλβίδα ασφαλείας και μανδύα με εσωτερικό καλώδιο ρεύματος.

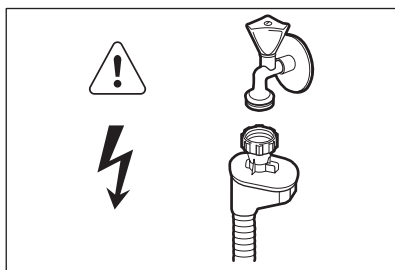

#### ΠΡΟΕΙΔΟΠΟΙΗΣΗ!

Επικίνδυνη τάση.

- Αν ο σωλήνας παροχής νερού υποστεί ζημιά, αποσυνδέστε αμέσως

το φιντ τροφοδοσίας από την πρίζα. Επικοινωνήστε με το Εξουσιοδοτημένο Κέντρο Σέρβις για την αντικατάσταση του σωλήνα παροχής νερού.

### 2.4 Χρήση

- Μην κάθεστε ή στέκεστε πάνω στην ανοιχτή πόρτα της συσκευής.
- Τα απορρυπαντικά των πλυντηρίων πιάτων είναι επικίνδυνα. Ακολουθείτε τις οδηγίες ασφαλείας που παρέχονται στη συσκευασία του απορρυπαντικού.
- Μην πίνετε και μην παίζετε με το νερό στη συσκευή.
- Μην αφαιρείτε τα πιάτα από τη συσκευή πριν από την ολοκλήρωση του προγράμματος. Ενδέχεται να υπάρχει απορρυπαντικό στα πιάτα.
- Εάν ανοίξετε την πόρτα όταν βρίσκεται σε εξέλιξη κάποιο πρόγραμμα, μπορεί να διαφύγει καυτός ατμός από τη συσκευή.
- Μην τοποθετείτε μέσα, κοντά ή επάνω στη συσκευή εύφλεκτα αντικείμενα ή αντικείμενα εμποτισμένα με εύφλεκτα προϊόντα.

### 2.5 Απόρριψη



#### ΠΡΟΕΙΔΟΠΟΙΗΣΗ!

Κίνδυνος τραυματισμού ή ασφυξίας.

- Αποσυνδέστε τη συσκευή από την παροχή ρεύματος.
- Κόψτε το καλώδιο ρεύματος και απορρίψτε το.
- Αφαιρέστε το μάνταλο της πόρτας για να αποτραπεί ο εγκλεισμός παιδιών ή ζώων μέσα στη συσκευή.

### 3. ΠΕΡΙΓΡΑΦΗ ΠΡΟΪΟΝΤΟΣ

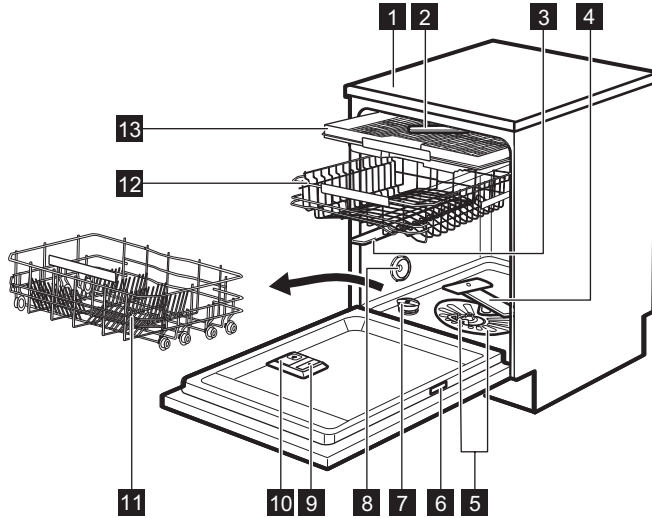

- |  |                                      |
|--|--------------------------------------|
| <b>1</b> Καπάκι                            | <b>8</b> Άνοιγμα αερισμού            |
| <b>2</b> Εκτοξευτήρας νερού οροφής         | <b>9</b> Θήκη λαμπρυντικού           |
| <b>3</b> Άνω εκτοξευτήρας νερού            | <b>10</b> Θήκη απορρυπαντικού        |
| <b>4</b> Κάτω εκτοξευτήρας νερού           | <b>11</b> Κάτω καλάθι                |
| <b>5</b> Φίλτρα                            | <b>12</b> Επάνω καλάθι               |
| <b>6</b> Πινακίδα τεχνικών χαρακτηριστικών | <b>13</b> Συρτάρι για μαχαιροπίρουνα |
| <b>7</b> Θήκη αλατιού                      |                                      |

## 4. ΠΙΝΑΚΑΣ ΧΕΙΡΙΣΤΗΡΙΩΝ

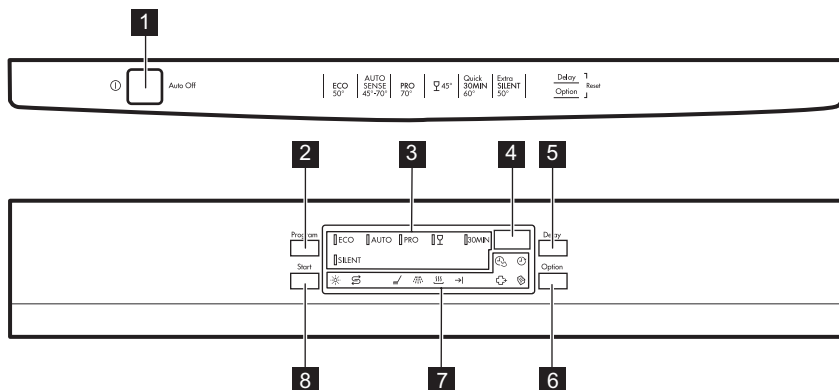

- |   |                               |
|---|-------------------------------|
| <b>1</b> Κουμπι ενεργοποίησης/<br>απενεργοποίησης | <b>5</b> Κουμπι <b>Delay</b>  |
| <b>2</b> Κουμπι <b>Program</b>                    | <b>6</b> Κουμπι <b>Option</b> |
| <b>3</b> Ενδειξεις προγραμμάτων                   | <b>7</b> Ενδειξεις            |
| <b>4</b> Οθόνη                                    | <b>8</b> Κουμπι <b>Start</b>  |

### 4.1 Ενδείξεις

Ένδειξη	Περιγραφή
	Φάση πλύσης. Ανάβει όταν βρίσκεται σε λειτουργία η φάση πλύσης.
	Φάση ξεβγάλματος. Ανάβει όταν βρίσκεται σε λειτουργία η φάση ξεβγάλματος.
	Φάση στεγνώματος. Ανάβει όταν βρίσκεται σε λειτουργία η φάση στεγνώματος.
	Ένδειξη τέλους.
	Ένδειξη Multitab.
	Ένδειξη αλατιού. Είναι πάντα σβηστή κατά τη διάρκεια λειτουργίας του προγράμματος.
	Ένδειξη λαμπρυντικού. Είναι πάντα σβηστή κατά τη διάρκεια λειτουργίας του προγράμματος.
	Ένδειξη TimeSaver.
	Ένδειξη Delay.
	Ένδειξη ExtraHygiene.

## 5. ΠΡΟΓΡΑΜΜΑΤΑ

Πρόγραμμα	Βαθμός λερώματος Τύπος φορτίου	Φάσεις προγράμματος	Επιλογές
<b>ECO</b> 1)	<ul style="list-style-type: none"> <li>Κανονικά λερωμένα</li> <li>Πιάτα και μαχαιροπίρουνα</li> </ul>	<ul style="list-style-type: none"> <li>Πρόπλυση</li> <li>Πλύση 50 °C</li> <li>Ξεβγάλματα</li> <li>Στέγνωμα</li> </ul>	<ul style="list-style-type: none"> <li>ExtraHygiene</li> <li>TimeSaver</li> <li>Multitab</li> </ul>
<b>AUTO</b> 2)	<ul style="list-style-type: none"> <li>Κάθε τύπος</li> <li>Πιάτα, μαχαιροπίρουνα, μαγειρικά σκεύη</li> </ul>	<ul style="list-style-type: none"> <li>Πρόπλυση</li> <li>Πλύση από 45 °C έως 70 °C</li> <li>Ξεβγάλματα</li> <li>Στέγνωμα</li> </ul>	<ul style="list-style-type: none"> <li>ExtraHygiene</li> <li>Multitab</li> </ul>
<b>PRO</b> 3)	<ul style="list-style-type: none"> <li>Πολύ λερωμένα</li> <li>Πιάτα, μαχαιροπίρουνα, μαγειρικά σκεύη</li> </ul>	<ul style="list-style-type: none"> <li>Πρόπλυση</li> <li>Πλύση 70 °C</li> <li>Ξεβγάλματα</li> <li>Στέγνωμα</li> </ul>	<ul style="list-style-type: none"> <li>TimeSaver</li> <li>Multitab</li> </ul>
	<ul style="list-style-type: none"> <li>Κανονικά ή λίγο λερωμένα</li> <li>Ευαίσθητα πιάτα και ποτήρια</li> </ul>	<ul style="list-style-type: none"> <li>Πλύση 45 °C</li> <li>Ξεβγάλματα</li> <li>Στέγνωμα</li> </ul>	<ul style="list-style-type: none"> <li>Multitab</li> </ul>
<b>30MIN</b> 4)	<ul style="list-style-type: none"> <li>Φρεσκολερωμένα</li> <li>Πιάτα και μαχαιροπίρουνα</li> </ul>	<ul style="list-style-type: none"> <li>Πλύση 60 °C</li> <li>Ξεβγάλματα</li> </ul>	<ul style="list-style-type: none"> <li>ExtraHygiene</li> <li>Multitab</li> </ul>
<b>SILENT</b> 5)	<ul style="list-style-type: none"> <li>Κανονικά λερωμένα</li> <li>Πιάτα και μαχαιροπίρουνα</li> </ul>	<ul style="list-style-type: none"> <li>Πρόπλυση</li> <li>Πλύση 50 °C</li> <li>Ξεβγάλματα</li> <li>Στέγνωμα</li> </ul>	<ul style="list-style-type: none"> <li>Multitab</li> </ul>

1) Με το πρόγραμμα αυτό, έχετε την πλέον αποτελεσματική χρήση νερού και κατανάλωση ενέργειας για κανονικά λερωμένα πιάτα και μαχαιροπίρουνα. (Αυτό είναι το κανονικό πρόγραμμα για τα ινστιτούτα δοκιμών.)

2) Η συσκευή ανιχνεύει το βαθμό λερώματος και την ποσότητα των αντικειμένων στα καλάθια. Ρυθμίζει αυτόματα τη θερμοκρασία και την ποσότητα του νερού, την κατανάλωση ενέργειας και τη διάρκεια του προγράμματος.

3) Αυτό το πρόγραμμα διαθέτει μια φάση ξεβγάλματος σε υψηλή θερμοκρασία για καλύτερα αποτελέσματα υγιεινής. Κατά τη φάση ξεβγάλματος, η θερμοκρασία παραμένει στους 70 °C για τουλάχιστον 10 λεπτά.

4) Με το πρόγραμμα αυτό, μπορείτε να πλύνετε ένα φρεσκολερωμένο φορτίο. Παρέχει καλά αποτελέσματα πλύσης σε σύντομο χρονικό διάστημα.

5) Αυτό είναι το πιο αθόρυβο πρόγραμμα. Η αντλία λειτουργεί σε πολύ χαμηλή ταχύτητα για μείωση του επιπέδου θορύβου. Λόγω της χαμηλής ταχύτητας, το πρόγραμμα έχει μεγάλη διάρκεια.

## 5.1 Τιμές κατανάλωσης

Πρόγραμμα <sup>1)</sup>	Νερό (l)	Κατανάλωση (kWh)	Διάρκεια (λεπτά)
<b>ECO</b>	11	0.961	225
<b>AUTO</b>	7 - 14	0.6 - 1.4	40 - 150
<b>PRO</b>	12.5 - 14.5	1.4 - 1.6	154 - 164
<b>☒</b>	12 - 14	0.7 - 0.9	75 - 85
<b>30MIN</b>	10	0.9	30
<b>SILENT</b>	9 - 10	1.0 - 1.2	219 - 229

<sup>1)</sup> Οι τιμές μπορεί να μεταβληθούν ανάλογα με την πίεση και τη θερμοκρασία του νερού, τις διακυμάνσεις στην ηλεκτρική τροφοδοσία, τις επιλογές και την ποσότητα των πιάτων.

## 5.2 Πληροφορίες για ινστιτούτα δοκιμών

Για όλες τις απαραίτητες πληροφορίες σχετικά με τη δοκιμή απόδοσης, αποστείλετε ένα email στη διεύθυνση:

[info.test@dishwasher-production.com](mailto:info.test@dishwasher-production.com)

Καταγράψτε τον κωδικό προϊόντος (PNC) που βρίσκεται στην πινακίδα τεχνικών χαρακτηριστικών.

## 6. ΡΥΘΜΙΣΕΙΣ

### 6.1 Λειτουργία επιλογής προγράμματος και λειτουργία χρήστη

Όταν η συσκευή βρίσκεται σε λειτουργία επιλογής προγράμματος, είναι δυνατό να ρυθμίσετε ένα πρόγραμμα και να μεταβείτε στη λειτουργία χρήστη.

**Στη λειτουργία χρήστη, μπορούν να αλλάξουν οι ακόλουθες ρυθμίσεις:**

- Το επίπεδο του αποσκληρυντή νερού σύμφωνα με τη σκληρότητα του νερού.
- Η απενεργοποίηση της θήκης λαμπρυντικού όταν θέλετε να χρησιμοποιήσετε την επιλογή Multitab χωρίς λαμπρυντικό.
- Το επίπεδο λαμπρυντικού σύμφωνα με την απαιτούμενη δόση.

**Αυτές οι ρυθμίσεις θα αποθηκευτούν μέχρι να τις αλλάξετε πάλι.**

### Πώς να ρυθμίσετε τη λειτουργία επιλογής προγράμματος

Η συσκευή βρίσκεται σε λειτουργία επιλογής προγράμματος όταν η ένδειξη προγράμματος **ECO** είναι αναμμένη και η οθόνη εμφανίζει τη διάρκεια του.

Όταν ενεργοποιείτε τη συσκευή, συνήθως βρίσκεται σε λειτουργία επιλογής προγράμματος. Ωστόσο, αν δεν συμβεί αυτό, μπορείτε να ρυθμίσετε τη λειτουργία επιλογής προγράμματος με τον ακόλουθο τρόπο:

Πιέστε ταυτόχρονα και παρατεταμένα τα κουμπιά **Delay** και **Option** μέχρι η συσκευή να μεταβεί σε λειτουργία επιλογής προγράμματος.

### 6.2 Ο αποσκληρυντής νερού

Ο αποσκληρυντής νερού αφαιρεί τα μεταλλικά στοιχεία από την παροχή νερού, τα οποία θα είχαν αρνητική

επίδραση στα αποτελέσματα πλύσης και στη συσκευή.

Όσο υψηλότερη είναι η περιεκτικότητα αυτών των μεταλλικών στοιχείων, τόσο σκληρότερο είναι το νερό. Η σκληρότητα του νερού μετράται σε ισοδύναμες κλίμακες.

Ο αποσκληρυντής νερού πρέπει να ρυθμιστεί σύμφωνα με το βαθμό

σκληρότητας του νερού στην περιοχή σας. Ο τοπικός οργανισμός ύδρευσης μπορεί να σας πληροφορήσει σχετικά με τη σκληρότητα του νερού στην περιοχή σας. Είναι σημαντική η ρύθμιση του σωστού επιπέδου του αποσκληρυντή νερού για τη διασφάλιση καλών αποτελεσμάτων πλύσης.

### Σκληρότητα νερού

Γερμανικοί βαθμοί (°dH)	Γαλλικοί βαθμοί (°fH)	mmol/l	Αγγλικοί βαθμοί (Clarke)	Επίπεδο αποσκληρυντή νερού
47 - 50	84 - 90	8.4 - 9.0	58 - 63	10
43 - 46	76 - 83	7.6 - 8.3	53 - 57	9
37 - 42	65 - 75	6.5 - 7.5	46 - 52	8
29 - 36	51 - 64	5.1 - 6.4	36 - 45	7
23 - 28	40 - 50	4.0 - 5.0	28 - 35	6
19 - 22	33 - 39	3.3 - 3.9	23 - 27	5 1)
15 - 18	26 - 32	2.6 - 3.2	18 - 22	4
11 - 14	19 - 25	1.9 - 2.5	13 - 17	3
4 - 10	7 - 18	0.7 - 1.8	5 - 12	2
<4	<7	<0.7	< 5	1 2)

1) Εργοστασιακή ρύθμιση.

2) Μη χρησιμοποιείτε αλάτι σε αυτό το επίπεδο.

### Πώς να ρυθμίσετε το επίπεδο αποσκληρυντή νερού

Η συσκευή πρέπει να βρίσκεται σε λειτουργία επιλογής προγράμματος.

1. Για να μεταβείτε στη λειτουργία χρήστη, πιέστε ταυτόχρονα και παρατεταμένα τα κουμπιά **Delay** και **Option**, μέχρι να αρχίσουν να αναβοσβήνουν οι ενδείξεις **ECO**, **AUTO** και **PRO** και η οθόνη να είναι κενή.
2. Πιέστε το κουμπί **Program**.
  - Οι ενδείξεις **AUTO** και **PRO** σβήνουν.

- Η ένδειξη **ECO** συνεχίζει να αναβοσβήνει.
  - Στην οθόνη εμφανίζεται η τρέχουσα ρύθμιση: π.χ.  $5 \text{ } \overset{\text{L}}{\text{L}} =$  επίπεδο 5.
3. Πιέστε επανειλημμένα το κουμπί **Program** για να αλλάξετε τη ρύθμιση.
  4. Πιέστε το κουμπί ενεργοποίησης/ απενεργοποίησης για να επιβεβαιώσετε τη ρύθμιση.

### 6.3 Η θήκη λαμπρυντικού

Το λαμπρυντικό βοηθά στο στέγνωμα των πιάτων χωρίς στίγματα και σημάδια.

Το λαμπρυντικό απελευθερώνεται αυτόματα κατά τη ζεστή φάση ξεβγάλματος.

Μπορείτε να ρυθμίσετε την ποσότητα λαμπρυντικού που απελευθερώνεται μεταξύ του επιπέδου 1 (ελάχιστη ποσότητα) και επιπέδου 6 (μέγιστη ποσότητα). Το επίπεδο 0 απενεργοποιεί τη θήκη λαμπρυντικού και δεν απελευθερώνεται καθόλου λαμπρυντικό.

Εργοστασιακή ρύθμιση: επίπεδο 4.

## Πώς να ρυθμίσετε το επίπεδο λαμπρυντικού

Η συσκευή πρέπει να βρίσκεται σε λειτουργία επιλογής προγράμματος.

1. Για να μεταβείτε στη λειτουργία χρήστη, πιέστε ταυτόχρονα και παρατεταμένα τα κουμπιά **Delay** και **Option**, μέχρι να αρχίσουν να αναβοσβήνουν οι ενδείξεις **ECO**, **AUTO** και **PRO** και η οθόνη να είναι κενή.
2. Πιέστε το κουμπί **Delay**.
  - Οι ενδείξεις **ECO** και **AUTO** σβήνουν.
  - Η ένδειξη **PRO** συνεχίζει να αναβοσβήνει.
  - Στην οθόνη εμφανίζεται η τρέχουσα ρύθμιση: π.χ. **4A** = επίπεδο 4.
    - Τα επίπεδα του λαμπρυντικού είναι από 0A έως 6A.
    - Επίπεδο 0 = δεν απελευθερώνεται καθόλου λαμπρυντικό.
3. Πιέστε επανειλημμένα το κουμπί **Delay** για να αλλάξετε τη ρύθμιση.
4. Πιέστε το κουμπί ενεργοποίησης/ απενεργοποίησης για να επιβεβαιώσετε τη ρύθμιση.

## 6.4 Χρήση λαμπρυντικού και ταμπλετών πολλαπλών δράσεων

Όταν ενεργοποιείτε την επιλογή Multitab, η θήκη λαμπρυντικού συνεχίζει να

απελευθερώνει λαμπρυντικό. Ωστόσο, μπορείτε να απενεργοποιήσετε τη θήκη λαμπρυντικού. Σε αυτή την περίπτωση, τα αποτελέσματα του στεγνωμάτος ενδέχεται να μην είναι ικανοποιητικά.

Όταν η θήκη λαμπρυντικού είναι απενεργοποιημένη, η ένδειξη λαμπρυντικού είναι πάντα σβηστή.

## Πώς να απενεργοποιήσετε τη θήκη λαμπρυντικού

Η συσκευή πρέπει να βρίσκεται σε λειτουργία επιλογής προγράμματος.

1. Για να μεταβείτε στη λειτουργία χρήστη, πιέστε ταυτόχρονα και παρατεταμένα τα κουμπιά **Delay** και **Option**, μέχρι να αρχίσουν να αναβοσβήνουν οι ενδείξεις **ECO**, **AUTO** και **PRO** και η οθόνη να είναι κενή.
  2. Πιέστε το κουμπί **Start**.
    - Οι ενδείξεις **ECO** και **PRO** σβήνουν.
    - Η ένδειξη **AUTO** συνεχίζει να αναβοσβήνει.
    - Στην οθόνη εμφανίζεται η τρέχουσα ρύθμιση: **! d** = η θήκη λαμπρυντικού είναι ενεργοποιημένη.
  3. Πιέστε το κουμπί **Start** για να αλλάξετε τη ρύθμιση. **□ d** = η θήκη λαμπρυντικού είναι απενεργοποιημένη.
- Η ένδειξη λαμπρυντικού σβήνει.
4. Πιέστε το κουμπί ενεργοποίησης/ απενεργοποίησης για να επιβεβαιώσετε τη ρύθμιση.



## 7. ΕΠΙΛΟΓΕΣ

**i** Οι επιθυμητές επιλογές πρέπει να ενεργοποιούνται κάθε φορά πριν ξεκινήσετε ένα πρόγραμμα. Δεν είναι δυνατή η ενεργοποίηση ή απενεργοποίηση επιλογών όταν βρίσκεται σε λειτουργία κάποιο πρόγραμμα.

**i** Δεν είναι όλες οι επιλογές συμβατές μεταξύ τους. Αν έχετε επιλέξει μη συμβατές επιλογές, η συσκευή θα απενεργοποιήσει αυτόματα μία ή περισσότερες από αυτές. Μόνο οι ένδειξεις των ακόμη ενεργών επιλογών θα παραμείνουν αναμμένες.

### 7.1 Multitab

Ενεργοποιήστε αυτή την επιλογή όταν χρησιμοποιείτε ταμπλέτες πολλαπλών δράσεων οι οποίες ενσωματώνουν τις λειτουργίες του αλατιού, του λαμπρυντικού και του απορρυπαντικού. Μπορεί επίσης να περιέχουν άλλους παράγοντες καθαρισμού ή ξεβγάλματος.

Αυτή η επιλογή απενεργοποιεί την απελευθέρωση αλατιού. Η ένδειξη αλατιού δεν ανάβει.

Με τη χρήση αυτής της επιλογής, η διάρκεια του προγράμματος μπορεί να αυξηθεί ώστε να βελτιστοποιηθούν τα αποτελέσματα καθαρισμού και στεγνώματος με τη χρήση ταμπλετών πολλαπλών δράσεων.

Η λειτουργία Multitab δεν είναι μόνιμη επιλογή και πρέπει να επιλέγεται σε κάθε κύκλο.

### Πώς να ενεργοποιήσετε την επιλογή Multitab

Πιέστε το κουμπί **Option** μέχρι να ανάψει η ένδειξη .

### 7.2 TimeSaver

Η επιλογή αυτή αυξάνει την πίεση και τη θερμοκρασία του νερού. Οι φάσεις πλύσης και στεγνώματος είναι συντομότερες.

Η συνολική διάρκεια του προγράμματος μειώνεται κατά περίπου 50%.

Τα αποτελέσματα πλύσης είναι εξίσου καλά με αυτά της κανονικής διάρκειας προγράμματος. Τα αποτελέσματα στεγνώματος μπορεί να μειωθούν.

### Πώς να ενεργοποιήσετε την επιλογή TimeSaver

Πιέστε το κουμπί **Option** μέχρι να ανάψει η ένδειξη .

Εάν η επιλογή δεν είναι συμβατή με το πρόγραμμα, η αντίστοιχη ένδειξη δεν ανάβει ή αναβοσβήνει γρήγορα για μερικά δευτερόλεπτα και κατόπιν σβήνει. Στην οθόνη εμφανίζεται η ανανεωμένη διάρκεια του προγράμματος.

### 7.3 ExtraHygiene

Με την επιλογή αυτή έχετε καλύτερα αποτελέσματα υγιεινής. Κατά την τελευταία φάση ξεβγάλματος, η θερμοκρασία παραμένει στους 70 °C για τουλάχιστον 10 λεπτά.

### Πώς να ενεργοποιήσετε την επιλογή ExtraHygiene

Πιέστε το κουμπί **Option** μέχρι να ανάψει η ένδειξη .

Εάν η επιλογή δεν είναι συμβατή με το πρόγραμμα, η αντίστοιχη ένδειξη δεν ανάβει ή αναβοσβήνει γρήγορα για μερικά δευτερόλεπτα και κατόπιν σβήνει. Στην οθόνη εμφανίζεται η ανανεωμένη διάρκεια του προγράμματος.

## 8. ΠΡΙΝ ΑΠΟ ΤΗΝ ΠΡΩΤΗ ΧΡΗΣΗ

1. Βεβαιωθείτε ότι η ρύθμιση του επιπέδου του αποσκληρυντή

νερού αντιστοιχεί στη σκληρότητα του νερού της παροχής σας. Σε

**αντίθετη περίπτωση, ρυθμίστε το επίπεδο του αποσκληρυντή νερού.**

2. Γεμίστε τη θήκη αλατιού.
3. Γεμίστε τη θήκη λαμπρυντικού.
4. Ανοίξτε τη βρύση παροχής νερού.
5. Ξεκινήστε ένα πρόγραμμα για να αφαιρέσετε τυχόν υπολείμματα κατεργασίας που ενδέχεται να βρίσκονται ακόμα μέσα στη συσκευή. Μη χρησιμοποιήσετε απορρυπαντικό και μη φορτώσετε τα καλάθια.

Όταν ξεκινάτε ένα πρόγραμμα, η συσκευή μπορεί να χρειαστεί έως και 5 λεπτά μέχρι να αναπληρώσει τη ρητίνη στον αποσκληρυντή νερού. Δίνει την εντύπωση ότι η συσκευή δεν λειτουργεί. Η φάση πλήσης ξεκινά μόνο μετά την ολοκλήρωση αυτής της διαδικασίας. Η διαδικασία θα επαναλαμβάνεται κατά περιόδους.

## 8.1 Η θήκη αλατιού



### ΠΡΟΣΟΧΗ!

Χρησιμοποιείτε αποκλειστικά αλάτι σχεδιασμένο ειδικά για πλυντήρια πιάτων.

Το αλάτι χρησιμοποιείται για την αναπλήρωση της ρητίνης μέσα στον αποσκληρυντή νερού και για τη διασφάλιση καλών αποτελεσμάτων πλύσης στην καθημερινή χρήση.

## Πώς να γεμίσετε τη θήκη αλατιού

1. Στρέψτε το καπάκι της θήκης αλατιού προς τα αριστερά και αφαιρέστε το.
2. Βάλτε 1 λίτρο νερό στη θήκη αλατιού (Μόνο την πρώτη φορά).
3. Γεμίστε τη θήκη αλατιού με αλάτι πλυντηρίου πιάτων.

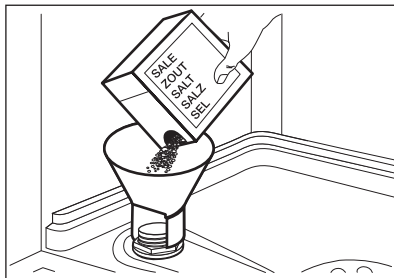

4. Απομακρύνετε το αλάτι γύρω από το άνοιγμα της θήκης αλατιού.

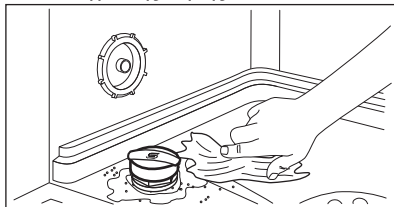

5. Στρέψτε το καπάκι της θήκης αλατιού προς τα δεξιά για να κλείσετε τη θήκη αλατιού.



Κατά την πλήρωση της θήκης αλατιού μπορεί να παρουσιαστεί υπερχειλίση νερού και αλατιού. Κίνδυνος διάβρωσης. Για να αποτρέψετε τον κίνδυνο, αφού γεμίσετε τη θήκη αλατιού, ξεκινήστε ένα πρόγραμμα.

## 8.2 Πώς να γεμίσετε τη θήκη λαμπρυντικού

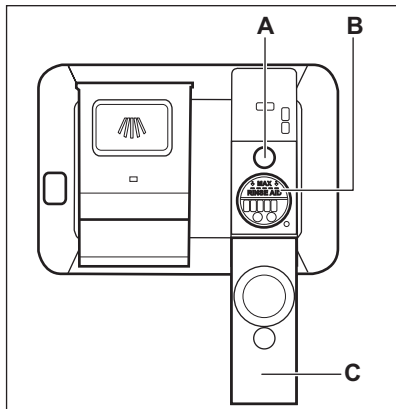

### ΠΡΟΣΟΧΗ!

Χρησιμοποιείτε αποκλειστικά λαμπρυντικό σχεδιασμένο ειδικά για πλυντήρια πιάτων.

1. Ανοίξτε το καπάκι (C).
2. Γεμίστε τη θήκη (B) μέχρι το λαμπρυντικό να φτάσει στο σημάδι «MAX».
3. Απομακρύνετε το λαμπρυντικό που έχει χυθεί με ένα απορροφητικό πανί, για να αποφύγετε το σχηματισμό υπερβολικού αφρού.
4. Κλείστε το καπάκι. Βεβαιωθείτε ότι το καπάκι έχει ασφαλίσει στη θέση του.



Γεμίστε τη θήκη λαμπρυντικού όταν η ένδειξη (A) γίνει διάφανη.

## 9. ΚΑΘΗΜΕΡΙΝΉ ΧΡΉΣΗ

1. Ανοίξτε τη βρύση παροχής νερού.
2. Πιέστε το κουμπί ενεργοποίησης/ απενεργοποίησης για να ενεργοποιήσετε τη συσκευή.  
Βεβαιωθείτε ότι η συσκευή βρίσκεται σε λειτουργία χρήστη.
  - Αν η ένδειξη αλατιού είναι αναμμένη, γεμίστε τη θήκη αλατιού.
  - Αν η ένδειξη λαμπρυντικού είναι αναμμένη, γεμίστε τη θήκη λαμπρυντικού.
3. Φορτώστε τα καλάθια.
4. Προσθέστε το απορρυπαντικό. Εάν χρησιμοποιείτε ταμπλέτες απορρυπαντικού 3 σε 1, ενεργοποιήστε την επιλογή Multitab.
5. Επιλέξτε και ενεργοποιήστε το σωστό πρόγραμμα για τον τύπο φορτίου και το βαθμό λερωμάτος.

### 9.1 Χρήση του απορρυπαντικού

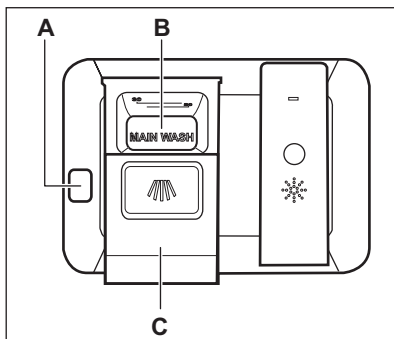

### ΠΡΟΣΟΧΗ!

Χρησιμοποιείτε αποκλειστικά απορρυπαντικό σχεδιασμένο ειδικά για πλυντήρια πιάτων.

1. Πιέστε το κουμπί απασφάλισης (A) για να ανοίξετε το καπάκι (C).
2. Βάλτε το απορρυπαντικό, σε μορφή σκόνης ή ταμπλέτας, στη θήκη (B).
3. Εάν το πρόγραμμα περιλαμβάνει φάση πρόπλυσης, βάλτε μια μικρή ποσότητα απορρυπαντικού στο εσωτερικό μέρος της πόρτας της συσκευής.
4. Κλείστε το καπάκι. Βεβαιωθείτε ότι το καπάκι έχει ασφαλίσει στη θέση του.

## 9.2 Ρύθμιση και έναρξη ενός προγράμματος

### Λειτουργία Auto Off

Αυτή η λειτουργία μειώνει την κατανάλωση ενέργειας απενεργοποιώντας αυτόματα τη συσκευή όταν αυτή δεν λειτουργεί.

Η λειτουργία ξεκινά να λειτουργεί:

- 5 λεπτά από την ολοκλήρωση του προγράμματος.
- Μετά από 5 λεπτά εάν το πρόγραμμα δεν έχει ξεκινήσει.

### Έναρξη ενός προγράμματος

1. Κλείστε την πόρτα της συσκευής.
2. Πιέστε το κουμπί ενεργοποίησης/ απενεργοποίησης για να ενεργοποιήσετε τη συσκευή. Βεβαιωθείτε ότι η συσκευή βρίσκεται σε λειτουργία επιλογής προγράμματος.
3. Πιέστε το κουμπί **Program** επανειλημμένα, μέχρι να ανάψει η ένδειξη του προγράμματος που θέλετε να επιλέξετε.

Στην οθόνη εμφανίζεται η διάρκεια του προγράμματος.

4. Ρυθμίστε τις διαθέσιμες επιλογές.
5. Πιέστε το κουμπί **Start** για να ξεκινήσει το πρόγραμμα.
  - Ανάβει η ένδειξη της φάσης που εκτελείται.
  - Η διάρκεια του προγράμματος αρχίζει να μειώνεται σε βήματα του 1 λεπτού.

### Έναρξη προγράμματος με καθυστέρηση έναρξης

1. Ρυθμίστε ένα πρόγραμμα.
2. Πιέστε το κουμπί **Delay** επανειλημμένα μέχρι να εμφανιστεί στην οθόνη ο χρόνος καθυστέρησης που θέλετε να ρυθμίσετε (από 1 έως 24 ώρες).
3. Πιέστε το κουμπί **Start** για να ξεκινήσει η αντίστροφη μέτρηση.
  - Ανάβει η ένδειξη καθυστέρησης έναρξης για επιβεβαίωση της έναρξης της αντίστροφης μέτρησης.

- Η αντίστροφη μέτρηση αρχίζει να μειώνεται σε βήματα της 1 ώρας. Μόνο η τελευταία ώρα μειώνεται σε βήματα του 1 λεπτού.

Όταν ολοκληρωθεί η αντίστροφη μέτρηση, αρχίζει το πρόγραμμα και ανάβει η ένδειξη της εκάστοτε εκτελούμενης φάσης. Σβήνει η ένδειξη καθυστέρησης έναρξης.

### Άνοιγμα της πόρτας ενώ λειτουργεί η συσκευή

Εάν ανοίξετε την πόρτα ενώ βρίσκεται σε λειτουργία ένα πρόγραμμα, η συσκευή σταματά. Όταν κλείσετε την πόρτα, η συσκευή συνεχίζει από το σημείο στο οποίο διακόπηκε.

### Ακύρωση της καθυστέρησης έναρξης ενώ είναι ενεργή η αντίστροφη μέτρηση

Όταν ακυρώσετε την καθυστέρηση έναρξης, πρέπει να ρυθμίσετε ξανά το πρόγραμμα και τις επιλογές.

Πιέστε ταυτόχρονα τα κουμπί **Delay** και **Option** μέχρι η συσκευή να μεταβεί σε λειτουργία επιλογής προγράμματος.

### Ακύρωση του προγράμματος

Πιέστε ταυτόχρονα και παρατεταμένα τα κουμπί **Delay** και **Option** μέχρι η συσκευή να μεταβεί σε λειτουργία επιλογής προγράμματος. Πριν από την έναρξη ενός νέου προγράμματος, βεβαιωθείτε ότι υπάρχει απορρυπαντικό στη θήκη απορρυπαντικού.

### Τέλος του προγράμματος

Όταν ολοκληρωθεί το πρόγραμμα, στην οθόνη εμφανίζεται η ένδειξη 0:00 και ανάβει η ένδειξη τέλους.

Όλα τα κουμπί είναι ανενεργά εκτός από το κουμπί ενεργοποίησης/ απενεργοποίησης.

1. Πιέστε το κουμπί ενεργοποίησης/ απενεργοποίησης ή περιμένετε να απενεργοποιήσει τη συσκευή αυτόματα η λειτουργία Auto Off.

Εάν ανοίξετε την πόρτα πριν την ενεργοποίηση της λειτουργίας Auto

Off, η συσκευή απενεργοποιείται αυτόματα.

2. Κλείστε τη βρύση παροχής νερού.

## 10. ΥΠΟΔΕΪΞΕΙΣ ΚΑΙ ΣΥΜΒΟΥΛΕΣ

### 10.1 Γενικά

Οι ακόλουθες υποδείξεις διασφαλίζουν τα βέλτιστα αποτελέσματα καθαρισμού και στεγνώματος σε καθημερινή χρήση και επίσης βοηθούν στην προστασία του περιβάλλοντος.

- Αφαιρέστε τα μεγαλύτερα υπολείμματα τροφών από τα πιάτα στον κάδο απορριμμάτων.
- Μην ξεβγάζετε τα πιάτα στο χέρι. Όταν είναι απαραίτητο, χρησιμοποιήστε το πρόγραμμα πρόπλυσης (εάν είναι διαθέσιμο) ή επιλέξτε ένα πρόγραμμα με φάση πρόπλυσης.
- Χρησιμοποιείτε πάντα ολόκληρο το χώρο των καλαθιών.
- Όταν φορτώνετε τη συσκευή, βεβαιωθείτε ότι το νερό που απελευθερώνεται από τα στόμια των εκτοξευτήρων νερού μπορεί να φτάσει και να πλύνει τα πιάτα εντελώς. Βεβαιωθείτε ότι τα αντικείμενα δεν ακουμπούν ή καλύπτονται μεταξύ τους.
- Μπορείτε να χρησιμοποιήσετε απορρυπαντικό, λαμπρυντικό και αλάτι για πλυντήρια πιάτων ξεχωριστά ή μπορείτε να χρησιμοποιήσετε τις ταμπλέτες πολλαπλών δράσεων (π.χ. «3 σε 1», «4 σε 1», «Όλα σε 1»). Ακολουθείτε τις οδηγίες που αναγράφονται στη συσκευασία.
- Επιλέξτε το πρόγραμμα σύμφωνα με τον τύπο του φορτίου και το βαθμό λερωμάτος. Με το πρόγραμμα ECO, έχετε την πλέον αποτελεσματική χρήση νερού και κατανάλωση ενέργειας για κανονικά λερωμένα πιάτα και μαχαιροπίρουνα.

### 10.2 Χρήση αλατιού, λαμπρυντικού και απορρυπαντικού

- Χρησιμοποιείτε μόνο αλάτι, λαμπρυντικό και απορρυπαντικό για πλυντήρια πιάτων. Άλλα προϊόντα

μπορεί να προκαλέσουν βλάβη στη συσκευή.

- Οι ταμπλέτες πολλαπλών δράσεων είναι συνήθως κατάλληλες για περιοχές με σκληρότητα νερού έως και 21 °dH. Σε περιοχές που ξεπερνούν αυτό το όριο, πρέπει να χρησιμοποιηθεί επιπρόσθετα με τις ταμπλέτες πολλαπλών δράσεων λαμπρυντικό και αλάτι. Παρ' όλα αυτά, σε περιοχές με σκληρό και πολύ σκληρό νερό συνιστάται η χρήση ξεχωριστού απορρυπαντικού (σε σκόνη, τζελ, ταμπλέτες χωρίς πρόσθετες δράσεις), λαμπρυντικού και αλατιού ξεχωριστά για βέλτιστα αποτελέσματα καθαρισμού και στεγνώματος.
- Εάν χρησιμοποιείτε ταμπλέτες πολλαπλών δράσεων, μπορείτε να επιλέξετε την επιλογή Multitab (αν είναι διαθέσιμη). Αυτή η επιλογή βελτιώνει τα αποτελέσματα πλύσης και στεγνώματος με τη χρήση ταμπλετών πολλαπλών δράσεων.
- Οι ταμπλέτες απορρυπαντικού δεν διαλύονται πλήρως με τα σύντομα προγράμματα. Για να αποτρέψετε να παραμένουν υπολείμματα στα σερβίτσια σας, συνιστάται να χρησιμοποιείτε ταμπλέτες απορρυπαντικού με τα μεγάλα προγράμματα.
- Μη χρησιμοποιείτε μεγαλύτερη ποσότητα απορρυπαντικού από την απαιτούμενη. Ανατρέξτε στις οδηγίες στη συσκευασία του απορρυπαντικού.

### 10.3 Τι να κάνετε αν θέλετε να σταματήσετε τη χρήση των ταμπλετών απορρυπαντικού 3 σε 1

Πριν ξεκινήσετε να χρησιμοποιείτε ξεχωριστό απορρυπαντικό, αλάτι και

λαμπруντικό ακολουθήστε την παρακάτω διαδικασία.

1. Ρυθμίστε το υψηλότερο επίπεδο του αποσκληρυντή νερού.
2. Βεβαιωθείτε ότι οι θήκες αλατιού και λαμπруντικού είναι γεμάτες.
3. Ξεκινήστε το πιο σύντομο πρόγραμμα με μια φάση ξεβγάλματος. Μην προσθέσετε απορρυπαντικό και μη φορτώσετε τα καλάθια.
4. Όταν ολοκληρωθεί το πρόγραμμα, ρυθμίστε τον αποσκληρυντή νερού σύμφωνα με τη σκληρότητα του νερού της περιοχής σας.
5. Ρυθμίστε την ποσότητα λαμπруντικού που αποδεσμεύεται.

#### 10.4 Φόρτωμα των καλαθιών

- Χρησιμοποιείτε τη συσκευή μόνο για πλύσιμο αντικειμένων που είναι κατάλληλα για πλυντήρια πιάτων.
- Μην τοποθετείτε στη συσκευή αντικείμενα από ξύλο, κόκκαλο, αλουμίνιο, κασσίτερο και χαλκό.
- Μην τοποθετείτε στη συσκευή αντικείμενα που μπορεί να απορροφήσουν νερό (σφουγγάρια, πανιά οικιακής χρήσης).
- Αφαιρείτε τα υπολείμματα τροφίμων από τα αντικείμενα.
- Μαλακώνετε τα υπολείμματα καμένων τροφών στα αντικείμενα.
- Τοποθετείτε τα κοίλα αντικείμενα (φλιτζάνια, ποτήρια, κατασρόλες) με το άνοιγμα προς τα κάτω.
- Βεβαιωθείτε ότι τα μαχαιροπίρουνα και τα πιάτα δεν κολλάνε μεταξύ τους. Αναμείξτε τα κουτάλια μαζί με άλλα μαχαιροπίρουνα.
- Βεβαιωθείτε ότι τα ποτήρια δεν έρχονται σε επαφή με άλλα ποτήρια.
- Τοποθετείτε μικρά αντικείμενα στο καλάθι για μαχαιροπίρουνα.

- Τοποθετείτε τα ελαφριά αντικείμενα στο επάνω καλάθι. Βεβαιωθείτε ότι τα αντικείμενα δεν μετακινούνται.
- Βεβαιωθείτε ότι ο εκτοξευτήρας νερού μπορεί να κινηθεί ελεύθερα πριν προχωρήσετε στην έναρξη ενός προγράμματος.

#### 10.5 Πριν από την έναρξη ενός προγράμματος

Βεβαιωθείτε ότι:

- Τα φίλτρα είναι καθαρά και ότι έχουν τοποθετηθεί σωστά.
- Έχετε σφίξει το καπάκι της θήκης αλατιού.
- Οι εκτοξευτήρες νερού δεν είναι φραγμένοι.
- Υπάρχει αλάτι πλυντηρίου πιάτων και λαμπруντικό (εκτός αν χρησιμοποιείτε ταμπλέτες πολλαπλών δράσεων).
- Η τοποθέτηση των αντικειμένων στα καλάθια είναι σωστή.
- Το πρόγραμμα είναι κατάλληλο για τον τύπο φορτίου και για το βαθμό λερώματος.
- Χρησιμοποιείται η σωστή ποσότητα απορρυπαντικού.

#### 10.6 Άδειασμα των καλαθιών

1. Περιμένετε μέχρι να κρυώσουν τα σερβίτσια πριν τα αφαιρέσετε από τη συσκευή. Τα ζεστά αντικείμενα μπορούν εύκολα να υποστούν ζημιά.
2. Αδειάστε πρώτα το κάτω καλάθι και μετά το επάνω.



Στο τέλος του προγράμματος μπορεί να υπάρχει νερό στα πλαιΐα και στην πόρτα της συσκευής.

# 11. ΦΡΟΝΤΙΔΑ ΚΑΙ ΚΑΘΑΡΙΣΜΑ



## ΠΡΟΕΙΔΟΠΟΙΗΣΗ!

Πριν από την πραγματοποίηση συντήρησης, απενεργοποιήστε τη συσκευή και αποσυνδέστε το φινς τροφοδοσίας από την πρίζα.



Τα βρόμικα φίλτρα και οι φραγμένοι εκτοξευτήρες νερού μειώνουν τα αποτελέσματα της πλύσης. Ελέγχετε τα τακτικά και, αν χρειάζεται, καθαρίζετε τα.

## 11.1 Καθαρισμός των φίλτρων

Το σύστημα φίλτρων είναι κατασκευασμένο από 3 εξαρτήματα.

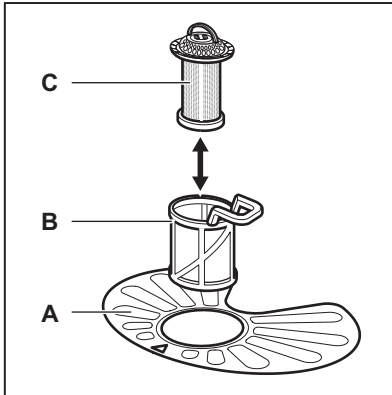

1. Στρέψτε το φίλτρο (B) προς τα αριστερά και αφαιρέστε το.

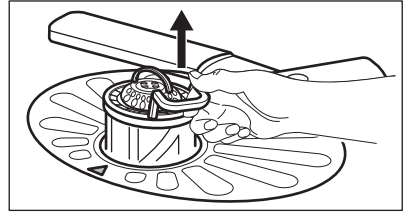
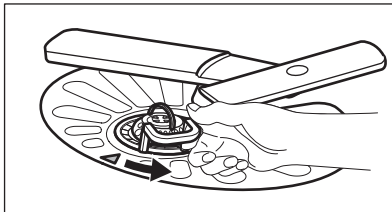

2. Αφαιρέστε το φίλτρο (C) από το φίλτρο (B).
3. Αφαιρέστε το επίπεδο φίλτρο (A).

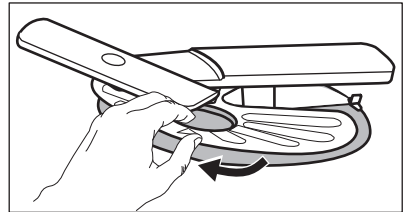

4. Πλύνετε τα φίλτρα.

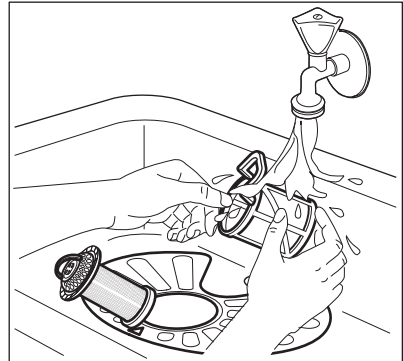

5. Βεβαιωθείτε ότι δεν υπάρχουν υπολείμματα τροφών ή βρωμιά μέσα ή στα άκρα της λεκάνης αποστράγγισης.
6. Επανατοποθετήστε το επίπεδο φίλτρο (A). Βεβαιωθείτε ότι είναι σωστά τοποθετημένο κάτω από τους 2 οδηγούς.

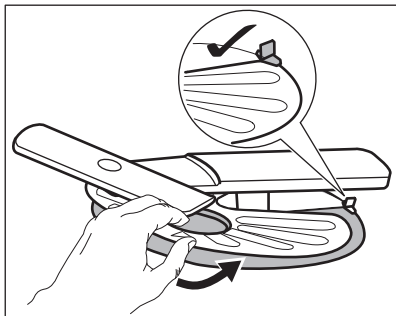

7. Επανασυναρμολογήστε τα φίλτρα (B) και (C).
8. Τοποθετήστε πάλι το φίλτρο (B) στο επίπεδο φίλτρο (A). Στρέψτε το προς τα δεξιά μέχρι να ασφαλίσει.

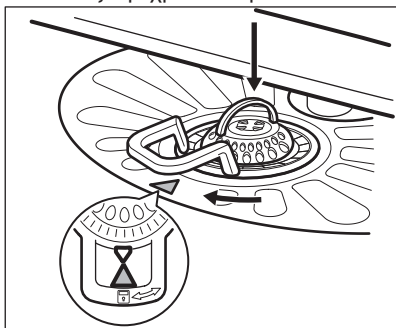

#### **ΠΡΟΣΟΧΗ!**

Σε περίπτωση εσφαλμένης τοποθέτησης των φίλτρων, τα αποτελέσματα της πλύσης μπορεί να μην είναι ικανοποιητικά και μπορεί να προκληθεί βλάβη στη συσκευή.

## **11.2 Καθάρισμα των εκτοξευτήρων νερού**

Μην αφαιρείτε τους εκτοξευτήρες νερού. Αν έχουν βουλώσει οι τρύπες στους εκτοξευτήρες νερού, αφαιρέστε τα υπολείμματα της βρομιάς με ένα λεπτό αιχμηρό αντικείμενο.

## **11.3 Εξωτερικό καθαρίσμα**

- Καθαρίστε τη συσκευή με ένα υγρό μαλακό πανί.
- Χρησιμοποιείτε μόνο ουδέτερα απορρυπαντικά.
- Μη χρησιμοποιείτε λειαντικά προϊόντα, σφουγγαράκια που χαράσσουν ή διαλύτες.

## **11.4 Εσωτερικός καθαρισμός**

- Καθαρίστε προσεκτικά τη συσκευή, συμπεριλαμβανομένου του λάστιχου της πόρτας, με ένα μαλακό, υγρό πανί.
- Αν χρησιμοποιείτε τακτικά προγράμματα σύντομης διάρκειας, μπορεί να μένουν επικαθίσεις λίπους και αλάτων στο εσωτερικό της συσκευής. Για να αποτραπεί κάτι τέτοιο, συνιστάται να χρησιμοποιείτε προγράμματα μεγάλης διάρκειας τουλάχιστον 2 φορές το μήνα.

## **12. ΑΝΤΙΜΕΤΩΠΙΣΗ ΠΡΟΒΛΗΜΑΤΩΝ**

Αν η συσκευή δεν ξεκινά ή σταματά κατά τη λειτουργία. Πρωτού επικοινωνήσετε με ένα Εξουσιοδοτημένο Κέντρο Σέρβις, ελέγξτε αν μπορείτε να λύσετε το πρόβλημα μόνοι σας με τη βοήθεια των πληροφοριών στον πίνακα.

**Με κάποια προβλήματα, η οθόνη εμφανίζει έναν κωδικό βλάβης.**



Πρόβλημα και κωδικός βλάβης	Πιθανή αντιμετώπιση
Δεν μπορείτε να ενεργοποιήσετε τη συσκευή.	<ul style="list-style-type: none"> <li>• Βεβαιωθείτε ότι το φως τροφοδοσίας έχει συνδεθεί στην πρίζα.</li> <li>• Βεβαιωθείτε ότι δεν έχει καεί κάποια ασφάλεια στον πίνακα ασφαλειών.</li> </ul>
Το πρόγραμμα δεν ξεκινά.	<ul style="list-style-type: none"> <li>• Βεβαιωθείτε ότι η πόρτα της συσκευής είναι κλειστή.</li> <li>• Πιέστε το κουμπί <b>Start</b>.</li> <li>• Εάν είναι επιλεγμένη η καθυστέρηση έναρξης, ακυρώστε τη ρύθμιση ή περιμένετε μέχρι το τέλος της αντίστροφης μέτρησης.</li> <li>• Η συσκευή έχει ξεκινήσει τη διαδικασία αναπλήρωσης της ρητίνης μέσα στον αποσκληρυντή νερού. Η διαδικασία διαρκεί περίπου 5 λεπτά.</li> </ul>
Η συσκευή δεν γεμίζει με νερό. Στην οθόνη εμφανίζεται η ένδειξη <b>10</b> .	<ul style="list-style-type: none"> <li>• Βεβαιωθείτε ότι η βρύση παροχής νερού είναι ανοιχτή.</li> <li>• Βεβαιωθείτε ότι η πίεση της παροχής νερού δεν είναι πολύ χαμηλή. Για την πληροφορία αυτή, επικοινωνήστε με την τοπική υπηρεσία ύδρευσης.</li> <li>• Βεβαιωθείτε ότι η βρύση παροχής νερού δεν είναι φραγμένη.</li> <li>• Βεβαιωθείτε ότι το φίλτρο του σωλήνα παροχής δεν είναι φραγμένο.</li> <li>• Βεβαιωθείτε ότι ο σωλήνας παροχής δεν έχει συστραφεί ή τσακίσει.</li> </ul>
Η συσκευή δεν αδειάζει το νερό. Στην οθόνη εμφανίζεται η ένδειξη <b>20</b> .	<ul style="list-style-type: none"> <li>• Βεβαιωθείτε ότι η διάταξη απορροής του νεροχύτη δεν είναι φραγμένη.</li> <li>• Βεβαιωθείτε ότι ο σωλήνας αδειάσματος δεν έχει συστραφεί ή τσακίσει.</li> </ul>
Έχει ενεργοποιηθεί η διάταξη προστασίας από υπερχειλίση. Στην οθόνη εμφανίζεται η ένδειξη <b>30</b> .	<ul style="list-style-type: none"> <li>• Κλείστε τη βρύση παροχής νερού και επικοινωνήστε με ένα Εξουσιοδοτημένο Κέντρο Σέρβις.</li> </ul>

Εφόσον έχετε ελέγξει τη συσκευή, απενεργοποιήστε και ενεργοποιήστε τη συσκευή. Εάν το πρόβλημα εμφανιστεί ξανά, επικοινωνήστε με ένα Εξουσιοδοτημένο Κέντρο Σέρβις.

Για κωδικούς βλάβης που δεν περιγράφονται στον πίνακα, επικοινωνήστε με ένα Εξουσιοδοτημένο Κέντρο Σέρβις.

## 12.1 Τα αποτελέσματα της πλήσης και στεγνώματος δεν είναι ικανοποιητικά

Πρόβλημα	Πιθανή αντιμετώπιση
Υπάρχουν υπόλευκες γραμμές ή ελαφρώς γαλάζιες επιστρώσεις στα ποτήρια και τα πιάτα.	<ul style="list-style-type: none"> <li>Αποδεδμεύεται υπερβολική ποσότητα λαμπρυντικού. Ρυθμίστε τον επιλογέα λαμπρυντικού σε χαμηλότερη θέση.</li> <li>Η ποσότητα του απορρυπαντικού είναι υπερβολική.</li> </ul>
Υπάρχουν λεκέδες και σταγόνες νερού που στεγνώσαν επάνω στα ποτήρια και τα πιάτα.	<ul style="list-style-type: none"> <li>Η ποσότητα λαμπρυντικού που αποδεδμεύεται είναι πολύ μικρή. Ρυθμίστε τον επιλογέα λαμπρυντικού σε υψηλότερη θέση.</li> <li>Το πρόβλημα μπορεί να οφείλεται στην ποιότητα του λαμπρυντικού.</li> </ul>
Τα πιάτα είναι υγρά.	<ul style="list-style-type: none"> <li>Το πρόγραμμα δεν έχει φάση στεγνώματος ή έχει φάση στεγνώματος με χαμηλή θερμοκρασία.</li> <li>Η θήκη λαμπρυντικού είναι άδεια.</li> <li>Το πρόβλημα μπορεί να οφείλεται στην ποιότητα του λαμπρυντικού.</li> <li>Το πρόβλημα μπορεί να οφείλεται στην ποιότητα των ταμπλετών απορρυπαντικού 3 σε 1. Δοκιμάστε μια διαφορετική μάρκα ή ενεργοποιήστε τη θήκη λαμπρυντικού και χρησιμοποιήστε λαμπρυντικό μαζί με τις ταμπλέτες απορρυπαντικού 3 σε 1.</li> </ul>



Ανατρέξτε στο κεφάλαιο «Υποδείξεις και συμβουλές» για άλλες πιθανές αιτίες.



## 13. ΤΕΧΝΙΚΑ ΣΤΟΙΧΕΙΑ

Διαστάσεις	Πλάτος / ύψος / βάθος (mm)	596 / 850 / 610
Ηλεκτρική σύνδεση <sup>1)</sup>	Τάση (V)	220 - 240
	Συχνότητα (Hz)	50
Πίεση παροχής νερού	Ελάχ. / μέγ. bar (MPa)	0.5 (0.05) / 8 (0.8)
Παροχή νερού	Κρύο ή ζεστό νερό <sup>2)</sup>	μέγ. 60 °C
Χωρητικότητα	Σερβίτσια	15
Κατανάλωση ισχύος	Κατάσταση παραμονής εν ενεργεία (W)	0.99
Κατανάλωση ισχύος	Κατάσταση απενεργοποίησης (W)	0.10

<sup>1)</sup> Ανατρέξτε στην πινακίδα τεχνικών χαρακτηριστικών για άλλες τιμές.

<sup>2)</sup> Αν το ζεστό νερό προέρχεται από εναλλακτική πηγή ενέργειας (π.χ. ηλιακούς συλλέκτες, αιολική ενέργεια), χρησιμοποιήστε την παροχή ζεστού νερού για να μειώσετε την κατανάλωση ενέργειας.

## 14. ΠΕΡΙΒΑΛΛΟΝΤΙΚΑ ΘΕΜΑΤΑ

Ανακυκλώστε τα υλικά με το σύμβολο .  
Τοποθετήστε τα υλικά συσκευασίας σε κατάλληλα δοχεία για ανακύκλωση.  
Συμβάλετε στην προστασία του περιβάλλοντος και της ανθρώπινης υγείας ανακυκλώνοντας τις άχρηστες ηλεκτρικές και ηλεκτρονικές συσκευές.  
Μην απορρίπτετε με τα οικιακά απορρίμματα συσκευές που φέρουν το σύμβολο . Επιστρέψτε το προϊόν στην τοπική σας μονάδα ανακύκλωσης ή επικοινωνήστε με τη δημοτική αρχή.

## TARTALOM

1. BIZTONSÁGI INFORMÁCIÓK.....	45
2. BIZTONSÁGI UTASÍTÁSOK.....	46
3. TERMÉKLEÍRÁS.....	48
4. KEZELŐPANEL.....	49
5. PROGRAMOK.....	50
6. BEÁLLÍTÁSOK.....	51
7. KIEGÉSZÍTŐ FUNKCIÓK.....	53
8. AZ ELSŐ HASZNÁLAT ELŐTT.....	54
9. NAPI HASZNÁLAT.....	56
10. HASZNOS TANÁCSOK ÉS JAVASLATOK.....	57
11. ÁPOLÁS ÉS TISZTÍTÁS.....	59
12. HIBAEHÁRÍTÁS.....	60
13. MŰSZAKI INFORMÁCIÓK.....	62

## AZ ÖN ELÉGEDETTSÉGE ÉRDEKÉBEN

Köszönjük, hogy megvásárolta ezt az AEG készüléket. Termékünk készítésekor egy olyan berendezést kívántunk létrehozni az Ön számára, amely kifogástalan teljesítményt nyújt hosszú éveken keresztül, köszönhetően az alkalmazott innovatív technológiáknak, amelyek az életét jelentősen megkönnyítik – és amelyeket más készülékeken nem talál meg. Kérjük, szánjon néhány percet az útmutató végigolvasására, hogy a maximumot hozhassa ki készülékéből.

**Látogassa meg a weboldalunkat:**



Kezelési tanácsok, kiadványok, hibaelhárító, szerviz információk:  
**www.aeg.com**



További előnyökért regisztrálja készülékét:  
**www.registeraeg.com**



Kiegészítők, segédanyagok és eredeti alkatrészek vásárlása a készülékhez:  
**www.aeg.com/shop**

## VÁSÁRLÓI TÁMOGATÁS ÉS SZERVIZ

Kizárólag eredeti alkatrészek használatát javasoljuk.

Ha készülékével a szervizhez fordul, legyenek kéznél az alábbi adatok: Típus, termékszám, sorozatszám.

Ezek az információk az adattáblán olvashatók.



Figyelmeztetés - Biztonsági információk



Általános információk és hasznos tanácsok



Környezetvédelmi információk

A változtatások jogát fenntartjuk.

# 1. BIZTONSÁGI INFORMÁCIÓK

Az üzembe helyezés és használat előtt gondosan olvassa el a mellékelt útmutatót. A nem megfelelő üzembe helyezés vagy használat által okozott károkért nem vállal felelősséget a gyártó. További tájékozódás érdekében tartsa elérhető helyen az útmutatót.

## 1.1 Általános biztonság

- A készüléket háztartási, illetve más hasonló felhasználási területekre szánták, mint például:
  - hétvégi házak, üzletek, irodák és egyéb munkahelyeken kialakított személyzeti konyhák;
  - hotelek, motelek, szállások reggelivel és egyéb lakás céljára szolgáló ingatlanok esetén az ügyfelek számára.
- Ne változtassa meg a készülék műszaki jellemzőit.
- Az üzemi víznyomás (minimum és maximum) értékének 0.5 (0.05) / 8 (0.8) bar (MPa) között kell lennie.
- Soha ne lépje túl a megengedett legnagyobb töltetet (15).
- Ha a hálózati kábel megsérül, azt a gyártónak vagy a márkaszerviznek vagy más hasonlóan képzett személynek kell kicserélnie, nehogy veszélyhelyzet álljon elő.
- Lefelé fordítva vagy vízszintes irányba tegye a késeket és a hegyes evőeszközöket az evőeszközkosárba.
- A beleütközés elkerülésére, ne hagyja nyitva felügyelet nélkül a készülék ajtaját.
- Karbantartás előtt kapcsolja ki a készüléket, és húzza ki a hálózati csatlakozódugót a csatlakozóaljzatból.
- A készülék tisztításához ne használjon vízsugarat vagy gőzt.
- A készülék vízhálózatra történő csatlakoztatásához használja a mellékelt, új tömlőkészletet. Régi tömlőkészlet nem használható fel újra.

## 1.2 Gyermek és fogyatékkal élő személyek biztonsága

- A készüléket a gyermekek (csak 8 évnél idősebb) és csökkent fizikai, értelmi vagy mentális képességű, illetve megfelelő tapasztalatok és ismeretek híján lévő személyek csak felügyelettel, vagy a készülék biztonságos használatára vonatkozó megfelelő tájékoztatás esetén használhatják.
- Ne hagyja, hogy gyermekek játsszanak a készülékkel.
- Minden mosószeret tartson távol a gyermekektől.
- A gyermekeket és kedvenc háziállatokat tartsa távol a készüléktől, amikor az ajtaja nyitva van.
- Gyermekek felügyelet nélkül nem végezhetnek tisztítási vagy karbantartási tevékenységet.

## 2. BIZTONSÁGI UTASÍTÁSOK

### 2.1 Üzembe helyezés

- Távolítsa el az összes csomagolóanyagot
- Ne helyezzen üzembe, és ne is használjon sérült készüléket.
- Ne helyezze üzembe a készüléket olyan helyen, ahol a hőmérséklet 0 °C alatt van.
- Tartsa be a készülékhez mellékelt üzembe helyezési útmutatóban foglaltakat.

### 2.2 Elektromos csatlakoztatás



#### VIGYÁZAT!

Tűz- és áramütésveszély.

- Ügyeljen a hálózati csatlakozódugó és a hálózati kábel épségére. Amennyiben a készülék hálózati vezetékét ki kell cserélni, a cserét márkaszervizünknel végeztesse el.
- Csak az üzembe helyezés befejezése után csatlakoztassa a hálózati csatlakozódugót a hálózati csatlakozóaljzatba. Ügyeljen arra, hogy a hálózati dugasz üzembe helyezés után is könnyen elérhető legyen.
- A készülék csatlakozásának bontására, soha ne a hálózati kábelnél fogva húzza ki a csatlakozódugót. A kábelt mindig a csatlakozódugónál fogva húzza ki.
- A készülék megfelel az EGK irányelveinek.
- Kizárólag az Egyesült Királyságban és Írországban érvényes. A készülék egy 13 amperes hálózati csatlakozódugóval rendelkezik. Ha szükségessé válik a biztosíték cseréje a hálózati csatlakozódugóban, akkor egy 13 amperes ASTA (BS 1362) biztosítékra cserélje.
- A készüléket kötelező földelni.
- Ellenőrizze, hogy az adattáblán szereplő elektromos adatok megfelelnek-e a háztartási hálózati áram paramétereinek. Amennyiben nem, forduljon szakképzett villanszerelőhöz.
- Mindig megfelelően felszerelt, áramütés ellen védett aljzatot használjon.
- Ne használjon hálózati elosztókat és hosszabbító kábeleket.

## 2.3 Vízhálózatra csatlakoztatás

- Ügyeljen arra, hogy ne okozzon sérülést a vízcsöveknek.
- Mielőtt új vagy hosszabb idő óta nem használt csövekhez csatlakoztatja a készüléket, addig folyassa a vizet, amíg az teljesen ki nem tisztul.
- A készülék első használata előtt ellenőrizze, hogy nincs-e szivárgás.
- A befolyócső biztonsági szeleppel, valamint dupla bevonattal ellátott belső vezetékkel rendelkezik.

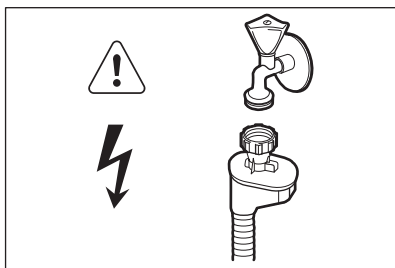

### VIGYÁZAT!

Veszélyes feszültség.

- Ha a befolyócső megsérül, akkor azonnal húzza ki a csatlakozódugót a fali csatlakozóaljzatból. Forduljon a márkaszervizhez a befolyócső cseréje érdekében.

## 2.4 Használat

- Ne üljön vagy álljon rá a nyitott ajtóra.

- A mosogatógépben használt mosogatószeres veszélyesek. Tartsa be a mosogatószer csomagolásán feltüntetett utasításokat.
- Ne igyon a készülékben lévő vízből, és ne játsszon vele.
- Az edényeket a mosogatógépből csak a mosogatóprogram lejáta után vegye ki. Mosogatószer maradhat az edényeken.
- A készülékből forró gőz szabadulhat ki, ha az ajtót mosogatóprogram futása közben kinyitja.
- Ne tegyen gyúlékony anyagot vagy gyúlékony anyaggal szennyezett tárgyat a készülékbe, annak közelébe, illetve annak tetejére.

## 2.5 Ártalmatlanítás



### VIGYÁZAT!

Sérülés- vagy fulladásveszély.

- Bontsa a készülék hálózati csatlakozását.
- Vágja le a hálózati tápkábelt, és helyezze a hulladékba.
- Szerelje le az ajtókilincset, hogy megakadályozza gyermekek és kedvenc állatok készülékben rekedését.

### 3. TERMÉKLEÍRÁS

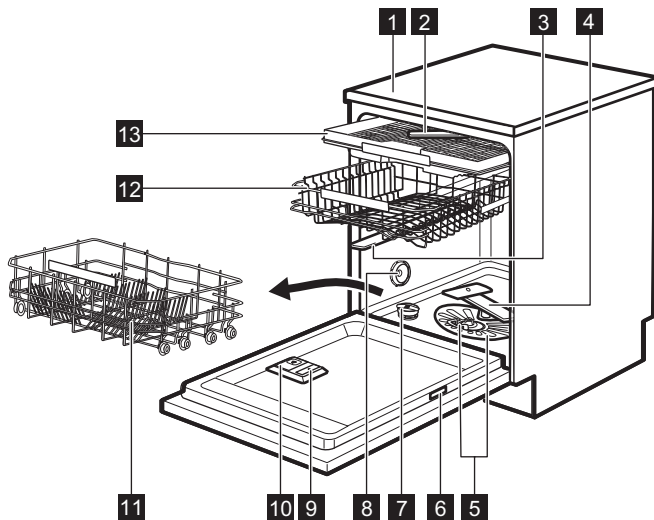

- 1** Készülék teteje
- 2** Legfelső szórókar
- 3** Felső szórókar
- 4** Alsó szórókar
- 5** Szűrők
- 6** Adattábla
- 7** Sótartály

- 8** Szellőzőnyílás
- 9** Öblítőszer-adagoló
- 10** Mosószer-adagoló
- 11** Alsó kosár
- 12** Felső kosár
- 13** Evőeszközfiók





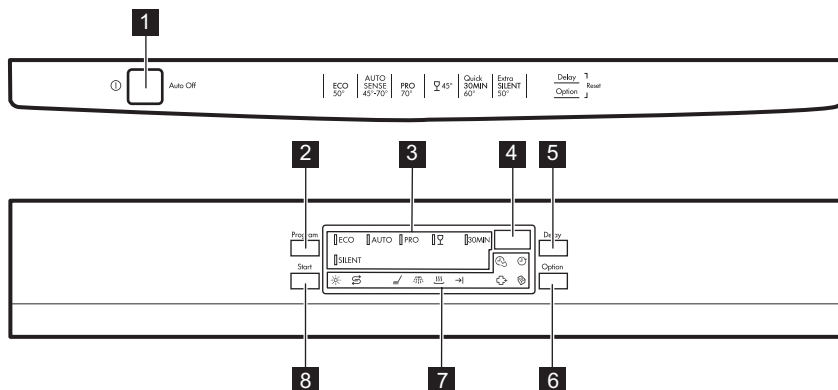







## 4. KEZELŐPANEL



- 1** Be/ki gomb
- 2** Program gomb
- 3** Programkijelzők
- 4** Kijelző
- 5** Delay gomb
- 6** Option gomb
- 7** Visszajelzők
- 8** Start gomb

### 4.1 Visszajelzők

Visszajelzők	Megnevezés
	Mosogatási fázis. Világít, amikor a mosogatási fázis működik.
	Öblítési fázis. Világít, amikor az öblítési fázis működik.
	Szárítási fázis. Világít, amikor a szárítási fázis működik.
	Program vége visszajelző.
	Multitab visszajelző.
	Só visszajelző. A program működése során ez a visszajelző sohasem világít.
	Öblítőszer visszajelző. A program működése során ez a visszajelző sohasem világít.
	TimeSaver visszajelző.
	Delay visszajelző.
	ExtraHygiene visszajelző.

## 5. PROGRAMOK

Program-	Szennyezettség mértéke Töltet típusa	Programfázisok	Kiegészítő funkciók
<b>ECO</b> 1)	<ul style="list-style-type: none"> <li>• Normál szennyezettség</li> <li>• Edények és evőeszközök</li> </ul>	<ul style="list-style-type: none"> <li>• Előmosogatás</li> <li>• Mosogatás (50 °C)</li> <li>• Öblítés</li> <li>• Szárítás</li> </ul>	<ul style="list-style-type: none"> <li>• ExtraHygiene</li> <li>• TimeSaver</li> <li>• Multitab</li> </ul>
<b>AUTO</b> 2)	<ul style="list-style-type: none"> <li>• Összes</li> <li>• Edények, evőeszközök, lábasok és fazekak</li> </ul>	<ul style="list-style-type: none"> <li>• Előmosogatás</li> <li>• Mosogatás (45 °C – 70 °C)</li> <li>• Öblítés</li> <li>• Szárítás</li> </ul>	<ul style="list-style-type: none"> <li>• ExtraHygiene</li> <li>• Multitab</li> </ul>
<b>PRO</b> 3)	<ul style="list-style-type: none"> <li>• Erős szennyezettség</li> <li>• Edények, evőeszközök, lábasok és fazekak</li> </ul>	<ul style="list-style-type: none"> <li>• Előmosogatás</li> <li>• Mosogatás (70 °C)</li> <li>• Öblítés</li> <li>• Szárítás</li> </ul>	<ul style="list-style-type: none"> <li>• TimeSaver</li> <li>• Multitab</li> </ul>
	<ul style="list-style-type: none"> <li>• Normál vagy enyhe szennyeződés</li> <li>• Kényes cserép- és üvegedények</li> </ul>	<ul style="list-style-type: none"> <li>• Mosogatás (45 °C)</li> <li>• Öblítés</li> <li>• Szárítás</li> </ul>	<ul style="list-style-type: none"> <li>• Multitab</li> </ul>
<b>30MIN</b> 4)	<ul style="list-style-type: none"> <li>• Friss szennyezettség</li> <li>• Edények és evőeszközök</li> </ul>	<ul style="list-style-type: none"> <li>• Mosogatás (60 °C)</li> <li>• Öblítés</li> </ul>	<ul style="list-style-type: none"> <li>• ExtraHygiene</li> <li>• Multitab</li> </ul>
<b>SILENT</b> 5)	<ul style="list-style-type: none"> <li>• Normál szennyezettség</li> <li>• Edények és evőeszközök</li> </ul>	<ul style="list-style-type: none"> <li>• Előmosogatás</li> <li>• Mosogatás (50 °C)</li> <li>• Öblítés</li> <li>• Szárítás</li> </ul>	<ul style="list-style-type: none"> <li>• Multitab</li> </ul>

1) Ezzel a programmal a leghatékonyabb víz- és energiafogyasztás mellett mosogathatja el a normál mértékben szennyezett edényeket és evőeszközöket. (Ezt a programot használják tesztprogramként a bevizsgáló intézetek.)

2) A készülék érzékeli a kosarakba helyezett edények mennyiségét és szennyezettségét. Automatikusan beállítja a szükséges hőmérsékletet és a vízmennyiséget, az energiafogyasztást és a program időtartamát.

3) A jobb higiéniai eredmény elérése érdekében, e program magas hőmérsékletű öblítési fázist alkalmaz. Az öblítési fázis során a hőmérséklet 70 °C-on marad legalább 10 percig.

4) Ezzel a programmal frissen szennyezett edényeket mosogathat el. Rövid idő alatt is kiváló eredményt nyújt.

5) Ez a legcsendesebb program. A zajszint csökkentése érdekében a szivattyú nagyon alacsony fordulatszámon működik. Az alacsony fordulatszám miatt hosszabb a program időtartama.

## 5.1 Fogyasztási értékek

Program <sup>1)</sup>	Víz (l)	Energiafogyasztás (kWh)	Időtartam (perc)
<b>ECO</b>	11	0.961	225
<b>AUTO</b>	7 - 14	0.6 - 1.4	40 - 150
<b>PRO</b>	12.5 - 14.5	1.4 - 1.6	154 - 164
	12 - 14	0.7 - 0.9	75 - 85
<b>30MIN</b>	10	0.9	30
<b>SILENT</b>	9 - 10	1.0 - 1.2	219 - 229

<sup>1)</sup> A víz nyomása és hőmérséklete, a hálózati feszültség ingadozásai, a funkciók és az edények mennyisége módosíthatja az értékeket.

## 5.2 Tájékoztatás a bevizsgáló intézetek számára

A bevizsgálás elvégzéséhez szükséges összes információ megszerzéséhez küldjön egy e-mailt a következő címre:

[info.test@dishwasher-production.com](mailto:info.test@dishwasher-production.com)

Jegyezze fel az adattáblán található termékszámot (PNC).

# 6. BEÁLLÍTÁSOK

## 6.1 Programválasztás üzemmód és felhasználói üzemmód

Amikor a készülék programválasztás üzemmódban van, beállíthatja a megfelelő programot, és beléphet a felhasználói üzemmódba.

### Felhasználói üzemmódban az alábbi beállítások módosíthatók:

- A vízlágyító szintjének beállítása a vízkeménységnek megfelelően.
- Az öblítőszer-adagoló kikapcsolása, amikor a Multitab kiegészítő funkciót öblítőszer nélkül szeretné használni.
- Az öblítőszer szintjének beállítása az előírt adagolásnak megfelelően.

Ezeket a beállításokat a készülék a következő módosításig tárolja.

## A programválasztás üzemmód beállítása

A készülék programválasztás üzemmódban van, ha a program **ECO** jelzőfénye világít, és a kijelzőn a program időtartama látható.

A készülék bekapcsoláskor általában programválasztás üzemmódban van. Ha azonban mégsem ez történik, a programválasztás üzemmódot az alábbi módon lehet beállítani:

Nyomja meg és tartsa lenyomva egyszerre a **Delay** és a **Option** gombot, míg a készülék programválasztás üzemmódba nem lép.

## 6.2 A vízlágyító

A vízlágyító a vezetékes vízben található ásványi anyagok eltávolítására szolgál, amelyek hátrányosan befolyásolnák a mosogatás eredményességét, valamint rongálnák a készüléket.

Annál keményebb a víz, minél többet tartalmaz ezekből az ásványi anyagokból. A vízkeménységet különböző mértékegységekkel mérik.

A vízlágyítót a lakóhelyén jellemző vízkeménységhez kell beállítani. A víz

keménységét illetően a helyi vízművektől kaphat tájékoztatást. A jó mosogatási eredmény eléréséhez fontos a vízlágyító szintjének pontos beállítása.

### Vízkeménység

Német fok (°dH)	Francia fok (°fH)	mmol/l	Clarke fok	Vízlágyító szintje
47 - 50	84 - 90	8.4 - 9.0	58 - 63	10
43 - 46	76 - 83	7.6 - 8.3	53 - 57	9
37 - 42	65 - 75	6.5 - 7.5	46 - 52	8
29 - 36	51 - 64	5.1 - 6.4	36 - 45	7
23 - 28	40 - 50	4.0 - 5.0	28 - 35	6
19 - 22	33 - 39	3.3 - 3.9	23 - 27	5 1)
15 - 18	26 - 32	2.6 - 3.2	18 - 22	4
11 - 14	19 - 25	1.9 - 2.5	13 - 17	3
4 - 10	7 - 18	0.7 - 1.8	5 - 12	2
<4	<7	<0.7	< 5	1 2)

1) Gyári beállítás.

2) Ezen a szinten ne használjon sót.

## A vízlágyító szintjének beállítása

A készüléknek programválasztó üzemmódban kell lennie.

1. A felhasználói üzemmódba lépéshez egyszerre nyomja meg és tartsa lenyomva a **Delay** és a **Option** gombokat, amíg a **ECO**, **AUTO** és **PRO** visszajelzők villogni nem kezdenek, és a kijelző üressé nem válik.
2. Nyomja meg a(z) **Program** gombot.
  - Az **AUTO** és a **PRO** kijelzők kialszanak.
  - A **ECO** visszajelző továbbra is villog.

- A kijelző az aktuális beállítást mutatja: pl.:  $5 \text{ L} = 5$ . szint.
3. Többször nyomja meg a **Program** gombot a beállítás módosításához.
  4. A beállítás megerősítéséhez nyomja meg a be/ki gombot.

## 6.3 Öblítőszer-adagoló

Az öblítőszer lehetővé teszi, hogy az edények folt- és csíkmentesen száradjanak.

Az öblítőszer adagolása a forró vizes öblítési fázis alatt automatikusan történik.

Az öblítőszer adagolási mennyisége az 1. szint (legkisebb mennyiség) és 6. szint (legnagyobb mennyiség) között állítható be. A 0. szint kikapcsolja az öblítőszer-adagolót; ekkor nem történik öblítőszer-adagolás.

Gyári beállítás: 4. szint

## Az öblítőszer szintjének beállítása

A készüléknek programválasztó üzemmódban kell lennie.

1. A felhasználói üzemmódba lépéshez egyszerre nyomja meg és tartsa lenyomva a **Delay** és a **Option** gombokat, amíg a **ECO**, **AUTO** és **PRO** visszajelzők villogni nem kezdenek, és a kijelző üressé nem válik.
2. Nyomja meg a(z) **Delay** gombot.
  - Az **ECO** és a **AUTO** kijelzők kialszanak.
  - A **PRO** visszajelző továbbra is villog.
  - A kijelző az aktuális beállítást mutatja: pl.: **4A** = 4. szint.
    - Az öblítőszer szintje 0A és 6A között helyezkedhet el.
    - 0. szint = nincs öblítőszer-adagolás.
3. Többször nyomja meg a **Delay** gombot a beállítás módosításához.
4. A beállítás megerősítéséhez nyomja meg a be/ki gombot.

### 6.4 Az öblítőszer és a kombinált mosogatószer-tabletták használata

Ha bekapcsolja a Multitab kiegészítő funkciót, az öblítőszer-adagoló folytatja az öblítőszer adagolását. Azonban van

lehetőség az öblítőszer-adagoló kikapcsolására. Ebben az esetben előfordulhat, hogy a szárítási eredmény nem lesz kielégítő.

Amikor az öblítőszer-adagoló ki van kapcsolva, az öblítőszer-visszajelző sohasem világít.

### Hogyan kapcsoljuk ki az öblítőszer-adagolót?

A készüléknek programválasztó üzemmódban kell lennie.

1. A felhasználói üzemmódba lépéshez egyszerre nyomja meg és tartsa lenyomva a **Delay** és a **Option** gombokat, amíg a **ECO**, **AUTO** és **PRO** visszajelzők villogni nem kezdenek, és a kijelző üressé nem válik.
2. Nyomja meg a(z) **Start** gombot.
  - Az **ECO** és a **PRO** kijelzők kialszanak.
  - A **AUTO** visszajelző továbbra is villog.
  - A kijelző az aktuális beállítást mutatja: **! d** = öblítőszer-adagoló bekapcsolva.
3. A beállítás módosításához nyomja meg a(z) **Start** gombot. **d d** = öblítőszer-adagoló kikapcsolva. Az öblítőszer visszajelző kialszik.
4. A beállítás megerősítéséhez nyomja meg a be/ki gombot.

## 7. KIEGÉSZÍTŐ FUNKCIÓK



Egy program elindítása előtt mindig kapcsolja be a megfelelő kiegészítő funkciókat. A kiegészítő funkciókat a program működése közben nem lehet be- vagy kikapcsolni.



Nem minden kiegészítő funkció kombinálható egymással. Ha egymással nem kombinálható kiegészítő funkciókat választ, a készülék automatikusan kikapcsol egy vagy több funkciót. Csak az aktív kiegészítő funkciók visszajelzője világít.

## 7.1 Multitab

Az öblítőszer, mosogatószert, regeneráló sót és más adalékanyagokat együttesen tartalmazó tabletták használata esetén kapcsolja be ezt a kiegészítő funkciót. A tabletták egyéb tisztító- vagy öblítőszerket is tartalmazhatnak.

Ez a kiegészítő funkció leállítja a só betöltését. A só visszajelző nem kezd világitani.

A kiegészítő funkció bekapcsolásakor a program időtartama meghosszabbodik, hogy a tisztítás és a szárítás még eredményesebb legyen a mosogatószertabletták használatakor.

A Multitab nem állandó kiegészítő funkció, és minden ciklusnál be kell állítani.

### A(z)Multitab funkció bekapcsolása

Addig tartsa nyomva a(z) **Option** gombot, amíg a  visszajelző világitani nem kezd.

## 7.2 TimeSaver

Ez a funkció növeli a víz nyomását és hőmérsékletét. A mosogatási és szárítási fázisok rövidebbek.

A program teljes időtartama körülbelül 50%-kal csökken.

A mosogatás eredményessége megegyezik a normál időtartamú

program eredményességével. A szárítás eredményessége csökkenhet.

### A(z)TimeSaver funkció bekapcsolása

Addig tartsa nyomva a(z) **Option** gombot, amíg a  visszajelző világitani nem kezd.

Amennyiben a kiegészítő funkció nem alkalmazható a programhoz, a hozzá tartozó visszajelző nem kezd el világitani, vagy néhány másodpercig gyorsan villog, majd elalszik.

A kijelző a program frissített időtartamát mutatja.

## 7.3 ExtraHygiene

Ezzel a kiegészítő funkcióval higiénikusabban mosogathat. Az utolsó öblítési fázis során a hőmérséklet 70 °C-on marad legalább 10 percig.

### A(z)ExtraHygiene funkció bekapcsolása

Addig tartsa nyomva a(z) **Option** gombot, amíg a  visszajelző világitani nem kezd.

Amennyiben a kiegészítő funkció nem alkalmazható a programhoz, a hozzá tartozó visszajelző nem kezd el világitani, vagy néhány másodpercig gyorsan villog, majd elalszik.

A kijelző a program frissített időtartamát mutatja.

## 8. AZ ELSŐ HASZNÁLAT ELŐTT

1. **Ellenőrizze, hogy a vízlágyító aktuális szintje megfelel-e a használt víz keménységének. Amennyiben nem, állítsa be a vízlágyító szintjét.**
2. Töltse fel sótartályt.
3. Töltse fel az öblítőszer-adagolót.
4. Nyissa ki a vízcsapot.
5. A készülékben levő gyártási maradványok eltávolításához indítson el egy mosogatóprogramot. Ne használjon mosogatószert, és ne töltsen meg a kosarakat.

Miután elindít egy programot, a készüléknek kb. 5 percre van szüksége ahhoz, hogy a vízlágyítóban lévő műgyantát regenerálja. Ekkor úgy tűnhet, hogy a készülék nem működik megfelelően. A mosási fázis csak akkor kezdődik meg, amikor a fenti művelet véget ér. Ez a műveletsor rendszeres időközönként ismétlődik.

## 8.1 Sótartály



### FIGYELMEZTETÉS!

Csak mosogatógéphez készült, speciális só használjon.

A só a vízlágyítóban a gyanta regenerálására, valamint a napi használat során a megfelelő mosogatási eredmény biztosítására szolgál.

### A sótartály feltöltése

1. Csavarja le a sótartály kupakját az óramutató járásával ellenkező irányba.
2. Öntsön 1 liter vizet a sótartályba (csak az első alkalommal).
3. Töltse fel a sótartályt regeneráló sóval.

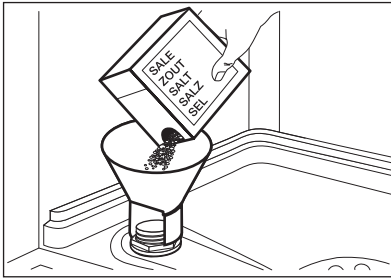

4. Távolítsa el a sótartály nyílása körül lévő sót.

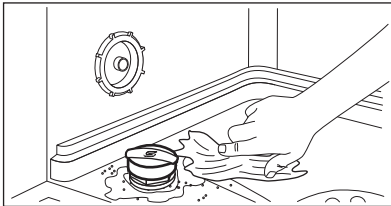

5. Csavarja vissza a kupakot az óramutató járásával megegyező irányban a sótartály bezárásához.



Víz és só juthat ki a töltés során a sótartályból. Korrózióveszély. Ennek megakadályozására, a sótartály feltöltése után indítson el egy programot.

## 8.2 Hogyan töltsük fel az öblítőszer-adagolót?

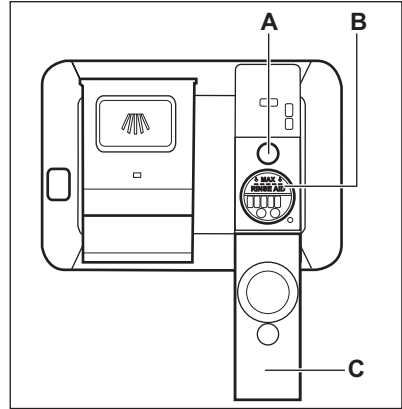

### FIGYELMEZTETÉS!

Csak mosogatógépekhez készített öblítőszeret használjon.

1. Nyissa fel a fedelet (C).
2. Az öblítőszer-adagolót (B) a „MAX” jelzésig töltsé fel öblítőszerrel.
3. A kiömlött öblítőszeret nedvszívó törülköendővel távolítsa el, hogy a mosogatóprogram alatt megakadályozza a túlzott habképződést.
4. Zárja le a fedelet. Ellenőrizze, hogy a fedél reteszeli-e a helyén.



Töltse fel az öblítőszer-adagolót, amikor a visszajelző (A) világos lesz.

## 9. NAPI HASZNÁLAT

1. Nyissa ki a vízcsapot.
2. A készülék bekapcsolásához nyomja meg a be/ki gombot.

Győződjön meg arról, hogy a készülék felhasználói üzemmódban van-e.

- Ha világít a só visszajelző, akkor töltsse fel a sótartályt.
  - Ha világít az öblítőszer-adagoló visszajelző, akkor töltsse fel az öblítőszer-adagolót.
3. Pakolja meg megfelelően a kosarakat.
  4. Töltsse be a mosogatószeret. Ha kombinált mosogatószer-tablettákat használ, akkor aktiválja aMultitab kiegészítő funkciót.
  5. Állítsa be és indítsa el a töltet típusának és a szennyeződés mértékének megfelelő programot.

### 9.1 A mosogatószer használata

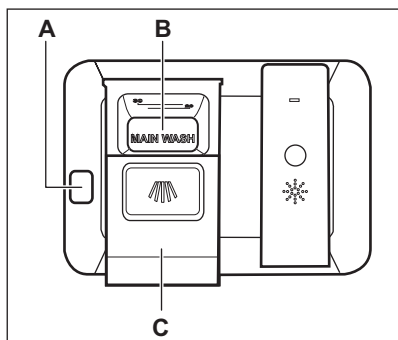

#### FIGYELMEZTETÉS!

Csak mosogatógépez készült, speciális mosogatószert használjon.

1. A kioldó gomb megnyomásával (A) nyissa ki a fedelet (C).
2. Tegye a mosogatószert por vagy tableta formájában az adagolóba (B).
3. Ha előmosogatási fázissal rendelkező mosogatóprogramot használ, tegyen egy kevés mosogatószert a készülék ajtajának belsejébe.
4. Zárja le a fedelet. Ellenőrizze, hogy a fedél reteszeli-e a helyén.

### 9.2 Program kiválasztása és elindítása

#### Az Auto Off funkció

Ha a készülék nem végez tevékenységet, akkor az energiafogyasztás csökkentése érdekében ez a funkció automatikusan kikapcsolja a készüléket.

A funkció az alábbiak esetén lép működésbe:

- A program befejezése után 5 perccel.
- 5 perccel azután, ha a program nem indult el.

#### A program indítása

1. Csukja be a készülék ajtaját.
  2. A készülék bekapcsolásához nyomja meg a be/ki gombot. Győződjön meg arról, hogy a készülék programválasztás üzemmódban van.
  3. Annyiszor nyomja meg a **Program** gombot, amíg meg nem jelenik a beállítandó program kijelzése.
- A kijelző a program időtartamát mutatja.
4. Állítsa be a megfelelő funkciót.
  5. Nyomja meg a **Start** gombot a program elindításához.

- A futó fázis visszajelzője világítani kezd.
- Megkezdődik a program időtartamának visszaszámlálása 1 perces lépésekben.

#### Egy program késleltetett indítással való indítása

1. Állítson be egy programot.
2. Annyiszor nyomja meg a **Delay** gombot, amíg a beállítani kívánt késleltetés meg nem jelenik a kijelzőn (1 és 24 óra között).
3. Nyomja meg a **Start** gombot a visszaszámlálás elindításához.
  - A késleltetett indítás visszajelzője bekapcsol a visszaszámlálás elkezdődésének megerősítésére.
  - Megkezdődik a visszaszámlálás 1 órás lépésekben. Kizárólag az



utolsó óra visszaszámlálása történik 1 perces lépésekben.

Amikor a visszaszámlálás véget ér, a program elindul, és megjelenik az éppen futó fázis jelzőfénye. Kialszik a késleltetett indítás visszajelző.

### Ajtónyitás a készülék működése alatt

Ha kinyitja az ajtót egy program futása közben, a készülék leáll. Amikor ismét becsukja az ajtót, a visszaszámlálás a megszakítási ponttól folytatódik.

### Visszaszámlálás alatt a késleltetett indítás leállítása

Ha törli a késleltetett indítást, ismét be kell állítania a programot és a funkciókat.

Nyomja meg egyszerre, és tartsa lenyomva a **Delay** és **Option** gombokat, míg a készülék programválasztás üzemmódba nem lép.

### A program törlése

Nyomja meg és tartsa lenyomva egyszerre a **Delay** és a **Option** gombot,

míg a készülék programválasztás üzemmódba nem lép.

Egy új mosogatóprogram elindítása előtt ellenőrizze, hogy van-e mosogatószer a mosogatószer-adagolóban.

### Amikor a program véget ért

A mosogatóprogram befejezése után világítani kezd a vége visszajelző, és 0:00 látható a kijelzőn.

Minden gomb inaktív a be/ki gomb kivételével.

1. A készülék kikapcsolásához nyomja meg a be/ki gombot, vagy várja meg, hogy az Auto Off funkció automatikusan kikapcsolja a készüléket. Ha az Auto Off funkció bekapcsolása előtt kinyitja az ajtót, akkor automatikusan leáll a készülék.
2. Zárja el a vízcsapot.

## 10. HASZNOS TANÁCSOK ÉS JAVASLATOK

### 10.1 Általános

Az alábbi ötletek optimális tisztítási és szárítási eredményt biztosítanak a napi használat során, valamint segítséget nyújtanak a környezet megóvásában.

- Távolítsa el a nagyobb ételmaradványokat az edényekről.
- Az edényeket ne öblítse le kézzel előzetesen. Ha szükséges, használja az előmosogatósi programot (ha van), vagy válasszon előmosogatósi fázissal rendelkező mosogatóprogramot.
- Mindig használja ki a kosarak teljes területét.
- A készülékbe való bepakolásakor ügyeljen arra, hogy a mosogatókar fúvókáiból kilépő víz teljesen elérhesse és lemoshassa az edényeket. Ügyeljen arra, hogy az edények ne érjenek egymáshoz, illetve ne fedjék le egymást.

- A mosogatószert, öblítőszert és sót használhatja különállóan, vagy használjon kombinált mosogatószertablettákat (pl.: „3 az 1-ben”, „4 az 1-ben”, „Mind az 1-ben”). Kövesse a csomagoláson feltüntetett utasításokat.
- Válassza ki a töltet típusának és a szennyeződés mértékének megfelelő programot. Az ECO programmal a leghatékonyabb víz- és energiafogyasztás mellett mosogathatja el a normál mértékben szennyezett edényeket és evőeszközöket.

### 10.2 Só, öblítőszert és mosogatószer használata

- Kizárólag só, öblítőszert és mosogatószert használjon a mosogatógépből. Egyéb termékek károsodást okozhatnak a készülékben.

- A kombinált mosogatószer-tabletták általában 21 °dH vízkeménységhez alkalmasak. Az olyan környéken, ahol a vízkeménység túllépi ezt a határértéket, öblítőszeret és sót is kell használni a kombinált mosogatószer-tabletták mellett. Azonban az olyan környéken, ahol a víz kemény vagy nagyon kemény, javasoljuk a különálló mosogatószer (további funkciókkal nem rendelkező por, gél, tableta), öblítőszer és só használatát az optimális tisztítási és szárítási eredmény eléréséhez.
- Ha kombinált mosogatószer-tablettákat használ, akkor választhatja a Multitab kiegészítő funkciót (ha rendelkezésre áll). Ez a kiegészítő funkció növeli a tisztítás és a szárítás eredményességét a kombinált mosogatószer-tabletták használatakor.
- Rövid programok során nem oldódnak fel teljesen a mosogatószer tabletták. A mosogatószer maradványok edényeken való lerakódásának megakadályozására hosszú programoknál használja a tablettákat.
- Ne használjon a szükségesnél több mosogatószert. További információkért olvassa el a mosogatószer csomagolásán található útmutatásokat.

### 10.3 Mit tegyek, ha szeretném abbahagyni a kombinált mosogatószer-tabletták használatát?

Külön mosogatószer, só és öblítőszer használatának megkezdése előtt végezze el az alábbi lépéseket:

1. Állítsa be a legmagasabb szintet a vízlágyítóban.
2. Ellenőrizze, hogy tele van-e a sótartály és az öblítőszer-adagoló.
3. Indítsa el a legrövidebb programot, mely öblítési fázist tartalmaz. Ne használjon mosogatószert, és ne töltsen meg a kosarakat.
4. A program lefutása után állítsa be a vízlágyítót a lakhelyén levő vízkeménységnek megfelelően.
5. Állítsa be az adagolt öblítőszer mennyiségét.

### 10.4 A kosarak megtöltése

- Csak mosogatógépbe tehető darabok mosogatósára használja a készüléket.
- Ne tegyen fából, szaruból, alumíniumból, ónból és rézből készült darabokat a készülékbe.
- Ne helyezzen a készülékbe vizet felszívó darabokat (szivacsot, rongyot).
- Távolítsa el az ételmaradékot az edényekről.
- Áztassa fel az edényekre égett ételt.
- Az üreges tárgyakat (pl. csészék, poharak és lábasok) nyílással lefele tegye be.
- Fontos, hogy az edények és evőeszközök ne csússzanak egymásba. Keverje más evőeszközökkel a kanalakat.
- Ellenőrizze, hogy a poharak nem érnek-e más poharakhoz.
- A kisebb tárgyakat helyezze az evőeszközkosárba.
- A könnyű darabokat helyezze a felső kosárba. Ügyeljen arra, hogy az eszközök ne mozdulhassanak el.
- A mosogatóprogram elindítása előtt győződjön meg arról, hogy a szórókar szabadon mozoghat.

### 10.5 Egy program indítása előtt

A következőket ellenőrizze:

- A szűrők tiszták és megfelelően vannak elhelyezve.
- Szoros a sótartály kupakjának rögzítése.
- Nem tömődtek el a szórókarok.
- Van regeneráló só és öblítőszer (ha nem kombinált mosogatószer-tablettákat használ).
- Megfelelő az edények elhelyezése a kosarakban.
- A kiválasztott program megfelel a töltet típusának és a szennyeződés mértékének.
- Megfelelő mennyiségű mosogatószert használ.

## 10.6 A kosarak kipakolása

1. Hagyja lehűlni az edényeket, mielőtt kipakolná a készülékből. A forró edények könnyebben megsérülnek.
2. Először az alsó kosarat, majd a felső kosarat ürítse ki.



Miután a program véget ért, víz maradhat a készülék oldalfalain és ajtaján.

# 11. ÁPOLÁS ÉS TISZTÍTÁS



### VIGYÁZAT!

Karbantartás előtt kapcsolja ki a készüléket, és húzza ki a hálózati csatlakozódugót a csatlakozóaljzatból.



Az elszennyeződött szűrők és az eltömődött szórókarok rontják a mosogatás eredményességét. Rendszeresen ellenőrizze, és szükség esetén tisztítsa meg azokat.

## 11.1 A szűrők tisztítása

A szűrőrendszer 3 részből áll.

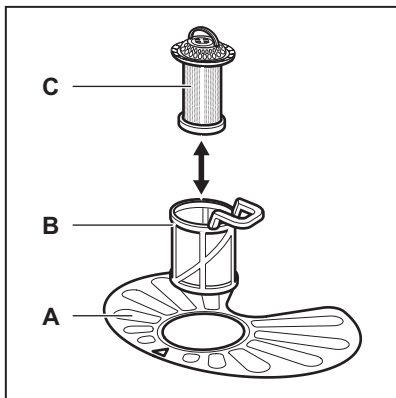

1. Az óramutató járásával ellentétesen fordítsa el a (B) szűrőt, és vegye ki.

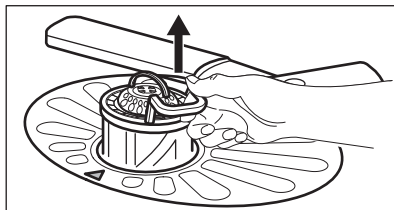
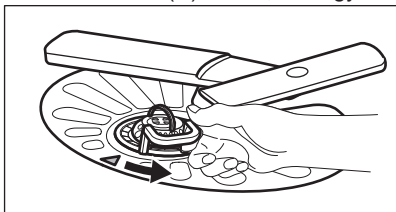

2. Húzza ki a (C) szűrőt a (B) szűrőből.
3. Vegye ki a lapos szűrőt (A).

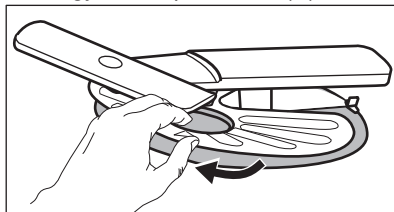

4. Vízrel tisztítsa meg a szűrőket.

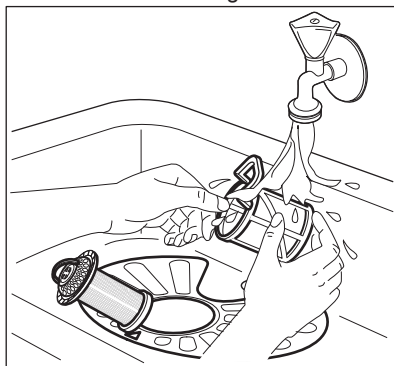

5. Győződjön meg arról, hogy nincs ételmaradvány vagy egyéb szennyeződés a vízgyűjtőben vagy annak széle körül.
6. Tegye vissza a lapos szűrőt (A) a helyére. Ügyeljen arra, hogy megfelelően helyezkedjen el a két vezetősín alatt.

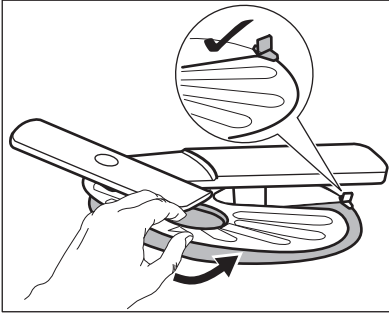

7. Szerelje vissza a szűrőket (B) és (C).
8. Tegye vissza a szűrőt (B) a lapos szűrőbe (A). Az óramutató járásával megegyező irányban forgassa, amíg nem rögzül.

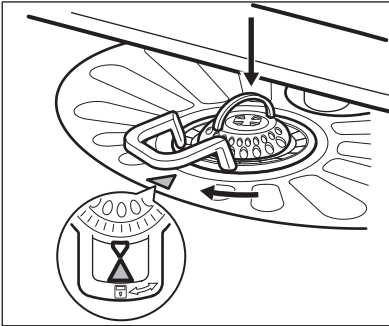

#### FIGYELMEZTETÉS!

A szűrők helytelen pozíciója nem kielégítő mosogatási eredményt okoz, és a készüléket is károsítja.

## 12. HIBAELHÁRÍTÁS

A készülék nem indul el, vagy működés közben leáll. Mielőtt a márkaszervizhez fordul, győződjön meg arról, hogy saját maga képes-e a hiba elhárítására a táblázatban található információk segítségével.

### 11.2 A szórókarok tisztítása

Ne szerelje ki a szórókarokat. Ha a szórókarok furatai eltömődnének, a szennyeződés megmaradó részét egy hegyes végű tárggyal távolítsa el.



### 11.3 Külső tisztítás

- A készüléket puha, nedves ruhával tisztítsa.
- Csak semleges tisztítószer használjon.
- Ne használjon súrolószert, súrolószivacsot vagy oldószereket.

### 11.4 Belső tisztítás

- Egy puha, nedves ronggyal gondosan tisztítsa meg a készüléket, beleértve az ajtó gumi tömitését.
- Amennyiben rendszeresen rövid időtartamú programokat használ, ezek zsír- és vízkőlerakódásokat okozhatnak a készülék belsejében. Ennek megakadályozása érdekében azt javasoljuk, hogy legalább 2 havonta futtasson le egy hosszú időtartamú mosogatóprogramot.

**Bizonyos meghibásodások esetén a kijelzőn egy riasztási kód látható.**

Meghibásodás és riasztási kód	Lehetséges megoldás
Nem lehet bekapcsolni a készüléket.	<ul style="list-style-type: none"> <li>• Ügyeljen arra, hogy a villásdugó be legyen dugva a hálózati aljzatba.</li> <li>• Ellenőrizze, hogy nem oldott-e ki valamelyik biztosíték a biztosítékdobozban.</li> </ul>
A program nem indul el.	<ul style="list-style-type: none"> <li>• Ellenőrizze, hogy a készülék ajtaja be van-e csukva.</li> <li>• Nyomja meg a(z) <b>Start</b> gombot.</li> <li>• Ha késleltetett indítás van beállítva, törölje azt, vagy várja meg a visszaszámlálás befejeződését.</li> <li>• A készülék megkezdte a gyanta regenerálását a vízlágyítóban. A művelet időtartama kb. 5 perc.</li> </ul>
A készülék nem tölt be vizet. A kijelzőn  jelenik meg.	<ul style="list-style-type: none"> <li>• Ellenőrizze, hogy nyitva van-e a vízcsap.</li> <li>• Ellenőrizze, hogy a hálózati víznyomás nem túl alacsony-e. Ezzel kapcsolatban kérjen tájékoztatást a helyi vízműtől.</li> <li>• Ellenőrizze, hogy a vízcsap nincs-e eltömődve.</li> <li>• Ellenőrizze, hogy a vízbefolyó-tömlőben található szűrő nincs-e eltömődve.</li> <li>• Ellenőrizze, hogy a vízbefolyó-tömlő nincs-e megcsavarodva vagy megtörve.</li> </ul>
A készülék nem engedi ki a vizet. A kijelzőn  jelenik meg.	<ul style="list-style-type: none"> <li>• Ellenőrizze, hogy a szifon nincs-e eltömődve.</li> <li>• Ellenőrizze, hogy a kifolyócső nincs-e megcsavarodva vagy megtörve.</li> </ul>
A kifolyásgátló bekapcsolt. A kijelzőn  jelenik meg.	<ul style="list-style-type: none"> <li>• Zárja el a vízcsapot, és forduljon a márkaszervizhez.</li> </ul>

Miután ellenőrizte a készüléket, kapcsolja azt ki, majd kapcsolja be újra. Ha a probléma ismét jelentkezik, akkor forduljon a márkaszervizhez.

A táblázatban nem található riasztási kódokkal kapcsolatban forduljon a márkaszervizhez.

## 12.1 A mosogatás és a szárítás eredménye nem kielégítő

Jelenség	Lehetséges megoldás
Fehéres csíkok vagy kékes réteg látható a poharakon és edényeken.	<ul style="list-style-type: none"> <li>• Túl nagy volt az adagolt öblítőszer mennyisége. Állítsa alacsonyabb helyzetbe az öblítőszer fordítókart.</li> <li>• Túl sok volt a mosogatószer.</li> </ul>
Szennyeződések és cseppnyomok vannak a poharakon és edényeken.	<ul style="list-style-type: none"> <li>• Nem elegendő az adagolt öblítőszer mennyisége. Állítsa magasabb helyzetbe az öblítőszer fordítókart.</li> <li>• Lehet, hogy az öblítőszer minősége az oka.</li> </ul>

Jelenség	Lehetséges megoldás
Nedvesek az edények.	<ul style="list-style-type: none"> <li>Nem szerepel szárítási fázis a programban, vagy alacsony a szárítási fázis hőmérséklete.</li> <li>Az öblítőszer-adagoló üres.</li> <li>Lehet, hogy az öblítőszer minősége az oka.</li> <li>Lehet, hogy a kombinált mosogatószer-tabletták minősége az oka. Próbálkozzon másik márkával, vagy tölts fel az öblítőszer-adagolót, és kombinált mosogatószer-tablettákkal együtt használja az öblítőszer.</li> </ul>



A lehetséges okok megismerésére nézze meg a „**HASZNOS TANÁCSOK ÉS JAVASLATOK**” című fejezetet.

## 13. MŰSZAKI INFORMÁCIÓK

Méretek	Szélesség / magasság / mélység (mm)	596 / 850 / 610
Elektromos csatlakoztatás 1)	Feszültség (V)	220 - 240
	Frekvencia (Hz)	50
Hálózati víznyomás	Min. / max. bar (MPa)	0.5 (0.05) / 8 (0.8)
Vízellátás	Hidegvíz vagy melegvíz <sup>2)</sup>	maximum 60 °C
Kapacitás	Teríték	15
Energiafogyasztás	Bekapcsolva hagyva (W)	0.99
Energiafogyasztás	Kikapcsolt állapotban (W)	0.10

1) A további értékeket lásd az adattáblán.

2) Ha a melegvíz alternatív energiaforrásból származik (pl. napelemek, szélenergia), akkor az energiafogyasztás csökkentése érdekében használja a melegvíz-vezetékét.

## 14. KÖRNYEZETVÉDELMI TUDNIVALÓK

jelzéssel ellátott anyagok újrahasznosíthatóak. Újrahasznosításhoz tegye a megfelelő konténerekbe a csomagolást. Járuljon hozzá környezetünk és egészségünk védelméhez, és hasznosítsa újra az elektromos és elektronikus hulladékot. A

tiltó szimbólummal ellátott készüléket ne dobja a háztartási hulladék közé. Juttassa el a készüléket a helyi újrahasznosító telepre, vagy lépjen

kapcsolatba a hulladékkezelésért felelős hivatallal.

## САДРЖАЈ

1. ИНФОРМАЦИЈЕ О БЕЗБЕДНОСТИ.....	64
2. УПУТСТВА О БЕЗБЕДНОСТИ.....	65
3. ОПИС ПРОИЗВОДА.....	67
4. КОМАНДНА ТАБЛА.....	68
5. ПРОГРАМИ.....	69
6. ПОДЕШАВАЊА.....	70
7. ОПЦИЈЕ.....	72
8. ПРЕ ПРВЕ УПОТРЕБЕ.....	73
9. СВАКОДНЕВНА УПОТРЕБА.....	75
10. КОРИСНИ САВЕТИ.....	76
11. НЕГА И ЧИШЋЕЊЕ.....	78
12. РЕШАВАЊЕ ПРОБЛЕМА.....	79
13. ТЕХНИЧКЕ ИНФОРМАЦИЈЕ.....	81

## ЗА САВРШЕНЕ РЕЗУЛТАТЕ

Хвала што сте одабрали овај АЕГ производ. Направили смо га како бисмо вам у наредним годинама обезбедили рад без застоја заједно са најновијим технологијама које олакшавају свакодневицу. Ове функције вероватно нећете наћи код уобичајених уређаја. Посветите се читању у наредних неколико минута како бисте добили корисне информације.

**Посетите наш веб сајт на адреси:**



Обезбедите савете у вези са коришћењем, брошуре, решења за проблеме, информације о сервисирању:

**[www.aeg.com](http://www.aeg.com)**



Региструјте свој производ ради боље услуге:

**[www.registeraeg.com](http://www.registeraeg.com)**





Купите додатни прибор, потрошни материјал и оригиналне резервне делове за свој уређај:

**[www.aeg.com/shop](http://www.aeg.com/shop)**

## БРИГА О КОРИСНИКУ И СЕРВИСИРАЊЕ

Препоручујемо вам да користите оригиналне резервне делове. Приликом обраћања сервисној служби, проверите да ли поседујете следеће податке: Модел, број производа (PNC), серијски број. Информације се могу наћи на плочици са техничким карактеристикама.

 Упозорење/опрез - упутства о безбедности

 Опште информације и савети

 Информацији о заштити животне средине

Задржано право измена.

## 1. ⚠ ИНФОРМАЦИЈЕ О БЕЗБЕДНОСТИ

Пре инсталације и коришћења уређаја, пажљиво прочитајте приложено упутство. Произвођач није одговоран уколико услед неправилне инсталације и употребе уређаја дође до повреда и квара. Чувајте упутство за употребу поред уређаја ради даљих подешавања.

### 1.1 Опште мере безбедности

- Овај уређај је намењен за коришћење у домаћинствима и сличним окружењима, као што су:
  - куће на фармама; кухиње за особље у продавницама, канцеларијама и другим радним окружењима;
  - од стране клијената у хотелима, мотелима, пансионима и другим окружењима стационарног типа;
- Не мењајте спецификацију овог уређаја.
- Радни притисак воде (минимум и максимум) мора бити између 0.5 (0.05) / 8 (0.8) бара (Мра)
- Поштујте максималан број од 15 места подешавања.
- Уколико је кабл за напајање оштећен, њега мора да замени произвођач, одговарајући Овлашћени сервисни центар или лица сличне квалификације, како би се избегла опасност.
- Ножеве и прибор за јело са оштрим врховима ставите у корпу за прибор за јело са врховима окренутим надоле или хоризонтално положеним.
- Немојте оставити врата уређаја отвореним без надзора како неко не би пао на њих.
- Пре чишћења искључите уређај и извуците кабл за напајање из струје.
- Не користите млаз воде или пару за чишћење уређаја.



- Уређај треба да се повеже на довод воде помоћу новог приложеног црева. Старо црево се не сме поново користити.

## 1.2 Безбедност деце и осетљивих особа

- Овај уређај могу да користе деца старија од 8 година и особе са смањеним физичким, чулним или менталним способностима, као и особе којима недостају искуство и знање, уколико им се обезбеди надзор или им се дају упутства у вези са употребом уређаја на безбедан начин и уколико схватају могуће опасности.
- Немојте дозволити деци да се играју уређајем.
- Све врсте детерџената држите ван домашаја деце.
- Децу и кућне љубимце држите подаље од уређаја док су врата отворена.
- Чишћење и одржавање не треба да обављају деца, уколико нису под надзором.

## 2. УПУТСТВА О БЕЗБЕДНОСТИ

### 2.1 Инсталација

- Уклоните сву амбалажу.
- Немојте да инсталирате или користите оштећен уређај.
- Немојте инсталирати или користити уређај на местима на којима је температура нижа од 0 °С.
- Придржавајте се упутства за инсталацију које сте добили уз уређај.

- Користите искључиво правилно инсталирану утичницу, отпорну на ударце.
- Не користите адаптере за вишеструке утикаче и продужне каблове.
- Проверите да нисте оштетили главно напајање и кабл за напајање. Уколико струјни кабл треба да се замени, то треба да обави наш овлашћени сервисни центар.
- Прикључите главни кабл за напајање на мрежну утичницу тек на крају инсталације. Водите рачуна да постоји приступ мрежној утичници након инсталације.
- Не вуците кабл за напајање како бисте искључили уређај. Кабл искључите тако што ћете извући утикач из утичнице.
- Овај уређај је усклађен са директивама Европске уније.
- Само за Велику Британију и Ирску. Уређај има мрежни утикач од 13 ампера. Ако је је потребно да се

### 2.2 Прикључивање струје



#### УПОЗОРЕЊЕ!

Постоји ризик од пожара и електричног удара.

- Уређај мора да буде уземљен.
- Уверите се да информације о напону и струји на плочици са техничким карактеристикама одговарају параметрима електричне мреже. Уколико то није случај, обратите се електричару.

промени осигурач за утичницу, користити осигурач од 13 ампера ASTA (BS 1362).

## 2.3 Прикључивање воде

- Водите рачуна да не оштетите црева за довод воде.
- Пре него што повежете уређај на нове цеви или цеви које се нису дуго користиле, пустите да вода истече док не буде чиста.
- Када по први пут користите уређај, проверите да негде не цури.
- Црево за довод воде има сигурносни вентил и облогу унутрашњег црева за напајање.

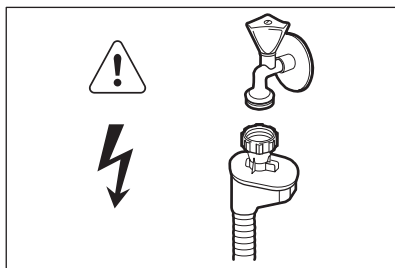

### УПОЗОРЕЊЕ!

Опасност од електричног напона.

- Уколико је црево за довод воде оштећено, одмах искључите кабл за напајање из утичнице. Обратите се Овлашћеном сервисном центру

да бисте заменили црево за довод воде.

## 2.4 Употреба

- Немојте седати нити стајати на отворена врата.
- ДETERЦЕНТИ за машину за прање посуђа су опасни. Поштујте упутства о безбедности са паковања детерџента.
- Немојте да пијете нити да се играте водом у уређају.
- Не уклањајте посуђе из уређаја пре него што се програм заврши. На посуђу може да буде детерџента.
- Уређај може да испусти врелу пару ако отворите врата док је програм у току.
- Запаљиве материје или предмете натопљене запаљивим материјама немојте стављати унутар и поред уређаја или на њега.

## 2.5 Одлагање



### УПОЗОРЕЊЕ!

Постоји могућност од повређивања или гушења.

- Одвојте кабл за напајање уређаја од мрежног напајања.
- Одсеците кабл за напајање и баците га у смеће.
- Уклоните ручицу од врата да бисте спречили да се деца и кућни љубимци затворе у уређају.

### 3. ОПИС ПРОИЗВОДА

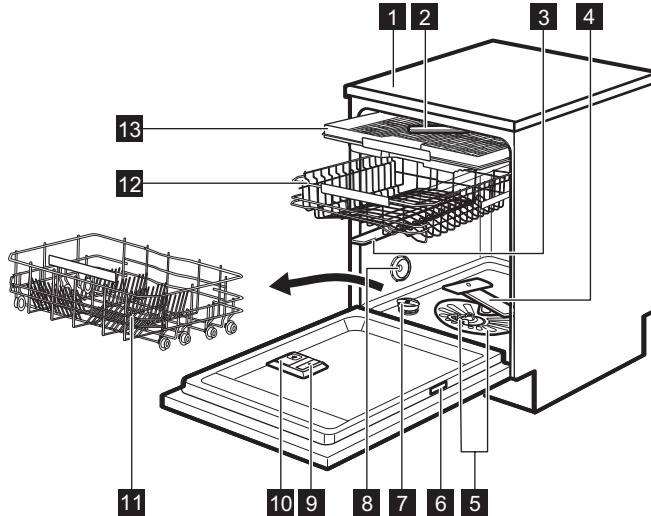

- |  |  |
|--|--|
| <b>1</b> Радна површина                        | <b>8</b> Отвор за ваздух                 |
| <b>2</b> Горњи крак са млазницама              | <b>9</b> Дозатор за средство за испирање |
| <b>3</b> Горња дршка са прскалицама            | <b>10</b> Дозатор детерџента             |
| <b>4</b> Доња дршка са прскалицама             | <b>11</b> Доња корпа                     |
| <b>5</b> Филтери                               | <b>12</b> Горња корпа                    |
| <b>6</b> Плочица са техничким карактеристикама | <b>13</b> Корпа за прибор за јело        |
| <b>7</b> Посуда за со                          |  |



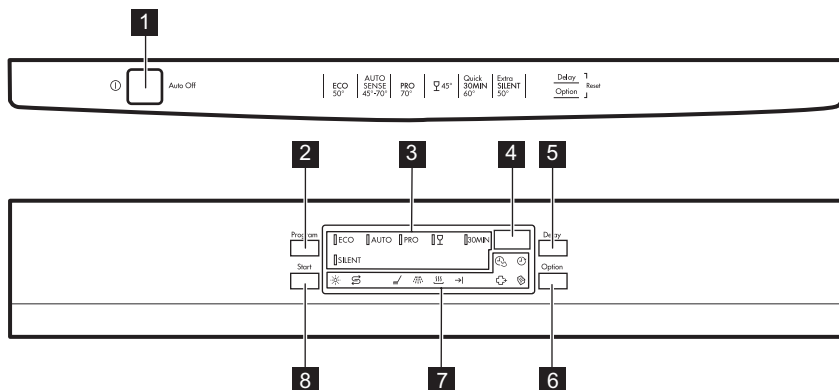







## 4. КОМАНДНА ТАБЛА



- 1 Дугме за укључивање/искључивање
- 2 Дугме **Program**
- 3 Индикатори програма
- 4 Дисплеј

- 5 Дугме **Delay**
- 6 Дугме **Option**
- 7 Индикатори
- 8 Дугме **Start**

### 4.1 Индикатори

Индикатор	Опис
	Фаза прања. Пали се када је фаза прања активна.
	Фаза испирања. Пали се када је фаза испирања активна.
	Фаза сушења. Укључује се када је фаза сушења активна.
	Индикатор који означава крај.
	Multitab индикатор.
	Индикатор за со. Увек је искључен док је програм активан.
	Индикатор средства за испирање. Увек је искључен док је програм активан.
	Индикатор TimeSaver (уштеда времена).
	Индикатор Delay (одлагање).
	Индикатор ExtraHygiene (хигијена).

## 5. ПРОГРАМИ

Програм	Степен запрљаности Врста пуњења	Фазе програма	Опције
<b>ECO</b> <sup>1)</sup>	<ul style="list-style-type: none"> <li>Нормалан степен запрљаности</li> <li>Посуђе и прибор за јело</li> </ul>	<ul style="list-style-type: none"> <li>Претпрање</li> <li>Прање 50 °C</li> <li>Испирања</li> <li>Сушење</li> </ul>	<ul style="list-style-type: none"> <li>ExtraHygiene</li> <li>TimeSaver</li> <li>Multitab</li> </ul>
<b>AUTO</b> <sup>2)</sup>	<ul style="list-style-type: none"> <li>Све</li> <li>Посуђе, прибор за јело, шерпе и тигањи</li> </ul>	<ul style="list-style-type: none"> <li>Претпрање</li> <li>Прање од 45 °C до 70 °C</li> <li>Испирања</li> <li>Сушење</li> </ul>	<ul style="list-style-type: none"> <li>ExtraHygiene</li> <li>Multitab</li> </ul>
<b>PRO</b> <sup>3)</sup>	<ul style="list-style-type: none"> <li>Висок степен запрљаности</li> <li>Посуђе, прибор за јело, шерпе и тигањи</li> </ul>	<ul style="list-style-type: none"> <li>Претпрање</li> <li>Прање 70 °C</li> <li>Испирања</li> <li>Сушење</li> </ul>	<ul style="list-style-type: none"> <li>TimeSaver</li> <li>Multitab</li> </ul>
	<ul style="list-style-type: none"> <li>Нормалан или мали степен запрљаности</li> <li>Осетљиви судови и стаклени предмети</li> </ul>	<ul style="list-style-type: none"> <li>Прање 45 °C</li> <li>Испирања</li> <li>Сушење</li> </ul>	<ul style="list-style-type: none"> <li>Multitab</li> </ul>
<b>30MIN</b> <sup>4)</sup>	<ul style="list-style-type: none"> <li>Свежа запрљаност</li> <li>Посуђе и прибор за јело</li> </ul>	<ul style="list-style-type: none"> <li>Прање 60 °C</li> <li>Испирања</li> </ul>	<ul style="list-style-type: none"> <li>ExtraHygiene</li> <li>Multitab</li> </ul>
<b>SILENT</b> <sup>5)</sup>	<ul style="list-style-type: none"> <li>Нормалан степен запрљаности</li> <li>Посуђе и прибор за јело</li> </ul>	<ul style="list-style-type: none"> <li>Претпрање</li> <li>Прање 50 °C</li> <li>Испирања</li> <li>Сушење</li> </ul>	<ul style="list-style-type: none"> <li>Multitab</li> </ul>

<sup>1)</sup> Овим програмом постижете најефикаснију потрошњу воде и струје приликом прања посуђа и прибора за јело који су умерено запрљани. (Ово је стандардни програм за институте за тестирање).

<sup>2)</sup> Уређај препознаје степен запрљаности и количину судова у корпама. Он аутоматски подешава температуру и количину воде, потрошњу електричне енергије и трајање програма.

<sup>3)</sup> Овај програм има фазу повећане температуре испирања за боље резултате прања. Током фазе испирања, температура остаје на 70 °C у трајању од најмање 10 минута.

<sup>4)</sup> Са овим програмом можете опрати свеже запрљано посуђе. Овај програм даје добре резултате прања за кратко време.

<sup>5)</sup> Ово је најтиши програм. Пумпа ради веома споро како уређај не би правео велику буку. Због мале брзине, програм траје дуго.

## 5.1 Вредности потрошње

Програм <sup>1)</sup>	Вода (л)	Енергија (kWh)	Трајање (мин.)
<b>ECO</b>	11	0.961	225
<b>AUTO</b>	7 - 14	0.6 - 1.4	40 - 150
<b>PRO</b>	12.5 - 14.5	1.4 - 1.6	154 - 164
<b>☺</b>	12 - 14	0.7 - 0.9	75 - 85
<b>30MIN</b>	10	0.9	30
<b>SILENT</b>	9 - 10	1.0 - 1.2	219 - 229

<sup>1)</sup> Притисак и температура воде, промене у напону, опције и количина посуђа могу да доведу до промене ових вредности.

## 5.2 Информације за институте за тестирање

За све потребне информације у вези са утичком током тестирања, пошаљите мејл на:

[info.test@dishwasher-production.com](mailto:info.test@dishwasher-production.com)

Запишите број производа (PNC) који се налази на плочици са техничким карактеристикама.

## 6. ПОДЕШАВАЊА

### 6.1 Режим избора програма и кориснички режим

Када се уређај налази у режиму избора програма, можете подесити програм и прећи у кориснички режим.

**У корисничком режиму могу бити промењена следећа подешавања:**

- Ниво омекшивача воде према тврдоћи воде.
- Дективирање дозатора за средство за испирање када желите да користите опцију Multitab без средства за испирање.
- Ниво средства за испирање према потребној дози.

**Ова подешавања ће бити сачувана све док их поново не промените.**

### Како се подешава режим избора програма

Уређај је у режиму избора програма када је индикатор програма **ECO** укључен и екран приказује трајање програма.

Када активирате уређај, он је обично у режиму избора програма. Ако се ово, међутим, не догоди, можете да подесите режим избора програма на следећи начин:

Притисните и држите истовремено **Delay** и **Option** док је уређај у режиму за избор програма.

### 6.2 Омекшивач воде

Омекшивач воде уклања минерале из воде, који би имали штетно дејство на резултате прања и на сам уређај.

Што је већи садржај минерала, то је вода тврђа. Тврдоћа воде се мери еквивалентном скалом.

Омекшивач воде треба применити према тврдоћи воде у вашем крају. Ваш локални снабдевач водом може да вас саветује у вези са тврдоћом воде у вашем крају. Важно је да се

подеси тачан ниво омекшивача воде да би се обезбедили добри резултати прања.

### Тврдоћа воде

Немачки степени (°dH)	Француски степени (°fH)	mmol/l	Енглески степени (Clarke)	Ниво омекшивача воде
47 - 50	84 - 90	8.4 - 9.0	58 - 63	10
43 - 46	76 - 83	7.6 - 8.3	53 - 57	9
37 - 42	65 - 75	6.5 - 7.5	46 - 52	8
29 - 36	51 - 64	5.1 - 6.4	36 - 45	7
23 - 28	40 - 50	4.0 - 5.0	28 - 35	6
19 - 22	33 - 39	3.3 - 3.9	23 - 27	5 1)
15 - 18	26 - 32	2.6 - 3.2	18 - 22	4
11 - 14	19 - 25	1.9 - 2.5	13 - 17	3
4 - 10	7 - 18	0.7 - 1.8	5 - 12	2
<4	<7	<0.7	< 5	1 2)

1) Фабричко подешавање.

2) Не користите со на овом нивоу.

### Како се подешава ниво омекшивача воде

Уређај мора да буде у режиму избора програма.

- Да уђете у кориснички режим притисните и задржите истовремено **Delay** и **Option** све док индикатори **ECO**, **AUTO** и **PRO** не почну да трепере и екран не буде празан.
- Притисните **Program**.
  - Индикатори **AUTO** и **PRO** ће се искључити.
  - Индикатор **ECO** и даље трепери.

- Екран показује тренутно подешавање: на пример  $5 \text{ L} =$  ниво 5.

- Узастопно притискајте **Program** да бисте променили подешавање.
- Притисните дугме за укључивање/искључивање да потврдите подешавања.

### 6.3 Дозатор за средство за испирање

Средство за испирање помаже да се посуђе осуши тако да на њему не остану пруге и мрље.

Средство за испирање се аутоматски испушта за време фазе врућег испирања.

Можете подесити количину испушеног средства за испирање између нивоа 1 (минимална количина) и нивоа 6 (максимална количина).

Ниво 0 ће деактивирати дозатор средства за испирање и оно се више неће испуштати.

Фабричко подешавање: ниво 4.

## Како да подесите ниво средства за испирање

Уређај мора да буде у режиму избора програма.

1. Да уђете у кориснички режим притисните и задржите истовремено **Delay** и **Option** све док индикатори **ECO**, **AUTO** и **PRO** не почну да трепере и екран не буде празан.
2. Притисните **Delay**.
  - Индикатори **ECO** и **AUTO** ће се искључити.
  - Индикатор **PRO** и даље трепери.
  - Екран показује тренутно подешавање: на пример **4A=**
    - Нивои средства за испирање су од 0A до 6A.
    - Ниво 0 = није испуштено средство за испирање.
3. Узастопно притискајте **Delay** да бисте променили подешавање.
4. Притисните дугме за укључивање/искључивање да потврдите подешавања.

## 6.4 Употреба средства за испирање и више таблета

Када активирате опцију Multitab, дозатор за средство за испирање наставља да ослобађа средство за

испирање. Међутим, можете да деактивирате дозатор за средство за испирање. У том случају, резултати суђења можда неће бити задовољавајући.

Када је дозатор за средство за испирање деактивиран, индикатор средства за испирање је увек искључен.

## Како да деактивирате дозатор за средство за испирање

Уређај мора да буде у режиму избора програма.

1. Да бисте прешли у кориснички режим, истовремено притисните и задржите **Delay** и **Option** док индикатори **ECO**, **AUTO** и **PRO** не почну да трепере и дисплеј не буде празан.
2. Притисните **Start**.
  - Индикатори **ECO** и **PRO** ће се искључити.
  - Индикатор **AUTO** и даље трепери.
  - Дисплеј показује тренутно подешавање: **d =** дозатор за средство за испирање је активан.
3. Притисните **Start** да бисте променили подешавање. **d =** дозатор за средство за испирање је деактивиран. Индикатор средства за испирање се искључује.
4. Притисните дугме за укључивање/искључивање да потврдите подешавања.

## 7. ОПЦИЈЕ



Жељене опције морају се активирати сваки пут пре покретања програма. Опције није могуће активирати или деактивирати док је програм активан.





Нису све опције компатибилне једна са другом. Ако изаберете некомпатибилне опције, уређај аутоматски искључује једну или више њих. Само индикатори опција које су активне остају укључени.

## 7.1 Multitab

Када користите више таблета, активирајте ову опцију која интегрише со, средство за испирање и функције детерџента. Оне могу да садрже и друга средства за чишћење и испирање.

Ова опција деактивира ослобађање соли. Индикатор соли се не укључује.

Коришћењем ове опције продужава се трајање програма како би се побољшали резултати чишћења и сушења при употреби више таблета.

Multitab није трајна опција и мора се изабрати при сваком циклусу.

### Како да активирате функцију Multitab

Притисните **Option** док се индикатор  не укључи.

## 7.2 TimeSaver

Ова опција повећава притисак и температуру воде. Тиме се скраћује трајање фазе прања и фазе сушења.

Укупно трајање програма скраћује се за приближно 50%.

Резултати прања исти су као и при нормалном трајању програма. Резултати сушења могу бити умањени.

### Како да активирате функцију TimeSaver

Притисните **Option** док се индикатор  не укључи.

Ако опција није применљива у програму, одговарајући индикатор се не укључује или трепери брзо неколико секунди и затим се гаси. Екран показује трајање програма.

## 7.3 ExtraHygiene

Ова опција вам омогућава боље резултате прања. Током последње фазе испирања, температура остаје на 70 °C у трајању од најмање 10 минута.

### Како да активирате функцију ExtraHygiene

Притисните **Option** док се индикатор  не укључи.

Ако опција није применљива у програму, одговарајући индикатор се не укључује или трепери брзо неколико секунди и затим се гаси. Екран показује трајање програма.

## 8. ПРЕ ПРВЕ УПОТРЕБЕ

1. Проверите да ли је тренутни ниво омекшивача воде у складу са тврдоћом воде у вашој области. Ако није, подесите ниво омекшивача воде.
2. Напуните посуду за со.
3. Сипајте средство за испирање у дозатор.
4. Одвртите славину за воду.
5. Започните програм да бисте уклонили било какве остатке обраде који још увек могу бити у

уређају. Немојте користити детерџент и немојте препунити корпе.

Када започнете програм, поновно испирање уређаја у омекшивачу воде траје до пет минута. То значи да уређај не ради. Фаза прања започиње искључиво након што се ова операција заврши. Операција ће се периодично понављати.

## 8.1 Посуда за со



### УПОЗОРЕЊЕ!

Користите искључиво средство за испирање специјално дизајнирано за машине за прање посуђа.

Со се користи за поновно испирање у омекшивачу воде и да обезбеди добре резултате прања у свакодневном коришћењу.

### Како се пуни резервоар за со

1. Окрените поклопац посуде за со у смеру супротном од кретања казаљки на сату и извадите га.
2. Ставите 1 литар воде у посуду за со (искључиво први пут).
3. Сипајте со за машинско прање посуђа у посуду за со.



4. Уклоните со која се задржала око отвора посуде за со.



5. Окрените поклопац посуде за со у смеру кретања казаљки на сату да затворите посуду за со.



Вода и со могу да исцуре из посуде за со када је пуните. Постоји опасност од корозије. Да бисте је спречили, након што напуните посуду за со, покрените програм.

## 8.2 Како да напуните дозатор за средство за испирање

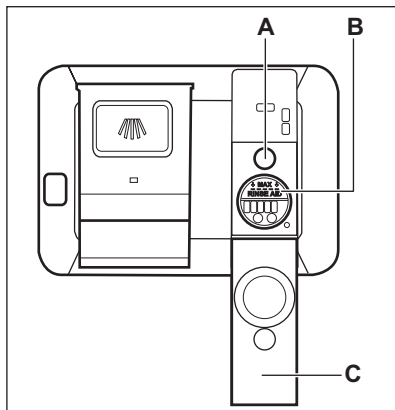

### УПОЗОРЕЊЕ!

Користите искључиво средство за испирање специјално дизајнирано за машине за прање посуђа.

1. Отворите поклопац (C).
2. Напуните дозатор за средство за испирање (B) док средство за испирање не достигне обележен ниво „MAX“.
3. Помоћу упијајуће крпе уклоните средство за испирање које сте просули како би се спречило стварање превелике количине пене.
4. Затворите поклопац. Проверите да ли је поклопац закочен у месту.



Напуните дозатор за средство за испирање када индикатор (A) постане јасан.

## 9. СВАКОДНЕВНА УПОТРЕБА

1. Одрвните славину за воду.
2. Притисните дугме за укључивање/искључивање да бисте укључили уређај.  
Уверите се да се уређај налази у корисничком режиму.
  - Уколико је индикатор за со укључен, напуните посуду за со.
  - Уколико је индикатор средства за испирање укључен, напуните дозатор средством за испирање.
3. Напуните корпе.
4. Додајте детерџент. Уколико користите мулти таблете, активирајте опцију Multitab.
5. Одаберите и покрените одговарајући програм прања, у зависности од врсте унешеног посуђа и степена задрљаности.

### 9.1 Коришћење детерџента

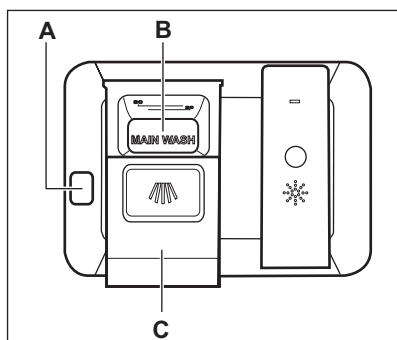

#### УПОЗОРЕЊЕ!

Користите искључиво детерџент специјално дизајниран за машине за прање посуђа.

1. Притисните дугме за отпуштање (A) да бисте отворили поклопац (C).
2. Ставите детерџент, у праху или таблети, у преграду (B).
3. Уколико програм има фазу претпрања, ставите малу количину детерџента на унутрашњост врата уређаја.
4. Затворите поклопац. Проверите да ли је поклопац закочен у месту.

### 9.2 Подешавање и покретање програма

#### Функција Auto Off

Ова функција смањује потрошњу енергије аутоматским искључивањем уређаја када је ван употребе.

Функција почиње са радом:

- Пет минута после завршетка програма.
- Након пет минута ако програм није започео рад.

#### Покретање програма

1. Затворите врата уређаја.
2. Притисните дугме за укључивање/искључивање да бисте укључили уређај. Уверите се да се уређај налази у режиму избора програма.
3. Изнова притискајте дугме **Program** док се индикатор програма који желите да изаберете не упали. Екран показује трајање програма.
4. Подесите применљиве опције.
5. Притисните **Start** да бисте покренули програм.
  - Индикатор фазе која је у току се пали.
  - Време трајања програма почиње да опада у вредности од 1 минута.

#### Покретање програма са одложеним стартом

1. Подесите програм.
2. Узастопно притискајте дугме **Delay** док се на екрану не прикаже време одлагања старта које желите да подесите (од 1 до 24 сата).
3. Притисните **Start** да бисте покренули одбројавање.
  - Индикатор одлагања се укључује да потврди почетак одбројавања.
  - Одбројавање почиње да опада у периоду од 1 часа. Само последњи сат почиње да опада у корацима од 1 минута.

Када се заврши одбројавање, покреће се програм и индикатор фазе која је у току се укључује. Индикатор одложеног старта се гаси.

### Отварање врата док уређај ради

Ако отворите врата док је неки програм прања у току, уређај престаје да ради. Када затворите врата, уређај наставља са радом од тачке на којој је прекинут.

### Отказивање одложеног старта док је одбројавање у току

Када откажете одложени старт онда морате поново да подесите програм и опције.

Притисните истовремено **Delay** и **Option** док је уређај у режиму за избор програма.

### Отказивање програма

Притисните и држите истовремено **Delay** и **Option** док је уређај у режиму за избор програма.

Пре него што покренете нови програм, проверите да ли има детерџента у дозатору детерџента.

### Крај програма

Када се заврши програм, на екрану се приказује 0:00 и индикатор краја програма је укључен

Сва дугмад су неактивна, осим дугмета за укључивање/искључивање.

1. Притисните дугме за укључивање/искључивање или сачекајте да функција Auto Off аутоматски деактивира уређај. Ако отворите врата пре активације функције Auto Off, уређај се аутоматски искључује.
2. Заврните славину за воду.

## 10. КОРИСНИ САВЕТИ

### 10.1 Опште

Следећи савети ће обезбедити оптималне резултате чишћења и сушења у свакодневној употреби и, такође, помоћи у заштити животне средине.

- Уклоните веће остатке хране са судова и баците у канту за смеће.
- Немојте претходно испирати судове ручно. По потреби, користите програм претпрања (ако постоји) или изаберите програм са фазом претпрања.
- Увек користите цео простор корпи.
- Када пуните уређај, уверите се да вода ослобођена из крака са млазницама може потпуно да дохвати и опере посуђе. Водите рачуна да се посуђе не додирује или прекрива међусобно.

- Можете користити детерџент за машину за прање посуђа, средство за испирање и со одвојено или можете користити мулти таблете (нпр. „3 у 1“, „4 у 1“, „Све у једном“). Пратите упутства написана на паковању.
- Изаберите програм према типу уноса и степену задрљаности. Са ЕСО (еко) програмом се постиже најефикаснија потрошња воде и електричне енергије приликом прања посуђа и прибора за јело који су умерено задрљани.

### 10.2 Коришћење соли, средства за испирање и детерџента

- Користите искључиво со, средство за испирање и детерџент за

машину за прање посуђа. Остали производи могу оштетити уређај.

- Мулти таблете су обично погодне у крајевима у којима је тврдоћа воде до 21°dH. У крајевима у којима је тврдоћа воде изнад ове границе, неопходно је користити средство за испирање уз мулти таблете. Међутим, у крајевима са тврдом и изузетно тврдом водом препоручујемо одвојено коришћење детерџента без додатака (прашак, гел и таблете без додатних функција), средства за испирање и соли за оптималне резултате чишћења и сушења.
- Уколико користите мулти таблете можете изабрати Multitab опцију (ако постоји). Ова опција повећава резултате чишћења и сушења коришћењем мулти таблета.
- Детерџент у виду таблета се не раствара потпуно код програма који кратко трају. Да на кухињском посуђу не буде заосталог детерџента, препоручујемо коришћење таблета са дугим програмима.
- Не употребљавајте више од прописане количине детерџента. Погледајте упутства на паковању детерџента.

### 10.3 Шта чинити ако желите да прекинете да користите мулти таблете

Пре него што почнете одвојено да користите детерџент, со и средство за испирање урадите следеће:

1. Подесите ниво омекшивача воде.
2. Проверите да ли су посуде за со и средство за испирање пуне.
3. Покрените најкраћи програм који има фазу испирања. Немојте додавати детерџент и немојте препунити корпе.
4. По завршетку програма, подесите омекшивач воде према тврдоћи воде у вашем крају.
5. Подесите количину средства за испирање.

### 10.4 Пуњење корпи

- Уређај користите искључиво за прање посуђа које се може прати у машини за прање посуђа.
- У уређај немојте стављати посуђе од дрвета, рогова, алуминијума, калаја и бакра.
- Не стављајте у уређај предмете који могу да апсорбују воду (сунђере, кухињске крпе).
- Уклоните остатке хране са посуђа.
- Размекшајте остатке загореле хране на посуђу.
- Посуђе, као што су шоље, чаше и тигањи, поставите са отвором окренутим надоле.
- Водите рачуна да се прибор за јело и посуђе међусобно не закаче. Помешајте кашике и остали прибор за јело.
- Водите рачуна да се чаше не додирују.
- Мале предмете ставите у корпу за прибор за јело.
- Лагано посуђе ставите у горњу корпу. Проверите да посуђе не може да се помера.
- Проверите да ли крак са млазницама може слободно да се окреће пре покретања програма.

### 10.5 Пре покретања програма

Проверите следеће:

- Филтери су чисти и правилно су монтирани.
- Поклопац посуде за со је добро затворен.
- Млазнице нису запушене.
- Сипана је со за машину за прање посуђа и средство за испирање (осим ако не користите више таблета).
- Посуђе у корпама је исправно постављено.
- Програм одговара типу уноса и степену запрљаности.
- Користи се одговарајућа количина детерџента.

### 10.6 Пражњење корпи

1. Оставите да се стоно посуђе охлади пре него што га извадите

из уређаја. Врући судови могу лако да се оштете.

2. Прво извадите посуђе из доње корпе, а затим из горње.



На крају програма вода може и даље остати са стране и на вратима уређаја.

## 11. НЕГА И ЧИШЋЕЊЕ



### УПОЗОРЕЊЕ!

Пре одржавања уређаја, искључите га и извуците утикач из зидне утичнице.



Прљави филтери и зачепљени кракови са млазницама утичу лоше на резултате прања. Редовно их проверавајте и, уколико је потребно, очистите их.

### 11.1 Чишћење филтера

Систем филтера је сачињен из три дела.

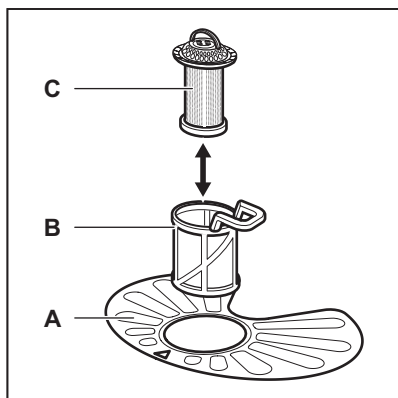

1. Окрените филтер (B) супротно од смера кретања казаљке на сату и извадите га.

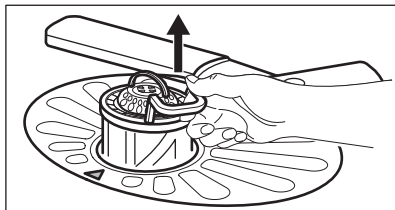
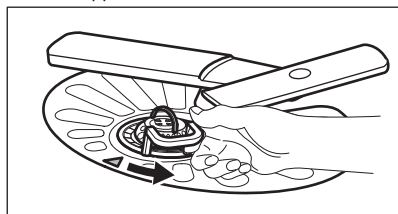

2. Извадите филтер (C) из филтера (B).
3. Уклоните раван филтер (A).

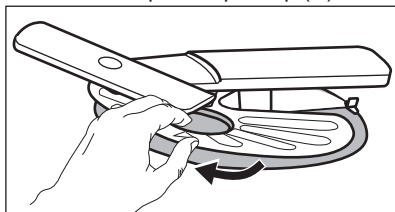

4. Оперите филтере.

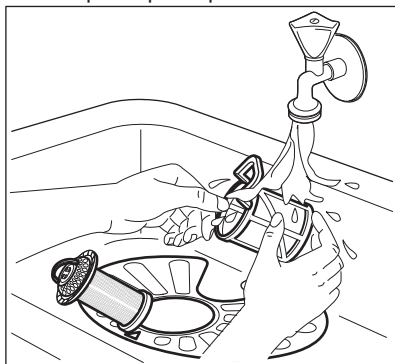

5. Уверите се да нема остатака хране или прљавштине унутар или око ивица корита мотора.
6. Вратите на место раван филтер (A). Уверите се да је исправно постављен унутар две војице.

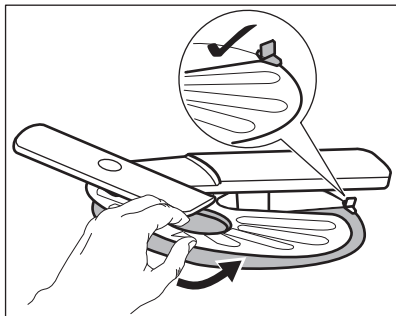

7. Монтирајте филтере (B) и (C).
8. Вратите филтер (B) у раван филтер (A). Окрените га у смеру кретања казаљке на сату док не кликне.

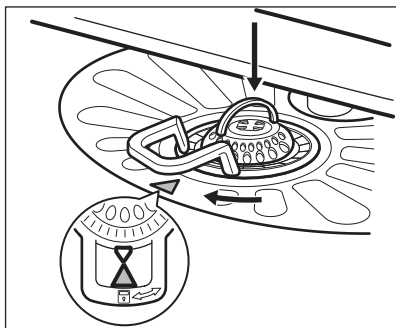

#### УПОЗОРЕЊЕ!

Неправилан положај филтера може да изазове лоше резултате прања, као и да оштети уређај.

## 12. РЕШАВАЊЕ ПРОБЛЕМА

Ако уређај неће да се покрене или се зауставља у току рада. Пре него што позовете Овлашћени сервисни центар, проверите да ли можете да решите проблем сами уз помоћ информација из табеле.

### 11.2 Чишћење крака са млазницама

Не уклањајте краке са млазницама. Уколико се отвори на крацима са млазницама запуше, уклоните остатке прљавштине помоћу танког шиљатог предмета.

### 11.3 Спољашње чишћење

- Уређај чистите влажном, меком крпом.
- У ту сврху користите искључиво неутралне детерџенте.
- Немојте да користите абразивне производе, абразивне сунђере или раствараче.

### 11.4 Унутрашње чишћење

- Пажљиво чистите уређај, укључујући и гумени заптивач врата, меком влажном крпом.
- Уколико редовно користите програме који кратко трају, унутар уређаја може доћи до накупљања масноће и каменца. Да бисте то спречили, препоручујемо вам да барем 2 пута месечно користите програм који дуго траје.

Код неких проблема, на екрану се приказује шифра аларма.

Проблем и шифра аларма	Могуће решење
Не можете да активирате уређај.	<ul style="list-style-type: none"> <li>Проверите да ли утикач прикључен на зидну утичницу.</li> <li>Проверите да у кутији са осигурачима није прегорело неки осигурач.</li> </ul>
Програм се не покреће.	<ul style="list-style-type: none"> <li>Проверите да ли су врата уређаја затворена.</li> <li>Притисните <b>Start</b>.</li> <li>Ако је подешен одложени старт, откажите одлагање или сачекајте да се заврши одбројавање.</li> <li>Уређај је започео поступак поновног испирања са омекшивачем воде. Трајање поступка је око 5 минута.</li> </ul>
Уређај се не пуни водом. На дисплеју се приказује <i>10</i> .	<ul style="list-style-type: none"> <li>Проверите да ли је славина одвртнута.</li> <li>Проверите да притисак воде није исувише низак. За ове информације се обратите локалној надлежној служби водовода.</li> <li>Проверите да славина за воду није запушена.</li> <li>Уверите се да филтер на цреву за довод воде није запушен.</li> <li>Уверите се да доводно црево није увијено или савијено.</li> </ul>
Уређај не одводи воду. На дисплеју се приказује <i>20</i> .	<ul style="list-style-type: none"> <li>Проверите да славина на судопери није зачепљена.</li> <li>Проверите да се одводно црево није негде увило или савило.</li> </ul>
Уређај за заштиту од поплаве је активиран. На дисплеју се приказује <i>30</i> .	<ul style="list-style-type: none"> <li>Затворите славину за воду и обратите се Овлашћеном сервисном центру.</li> </ul>

Након што проверите апарат, искључите га и поново га укључите. Уколико се проблем поново јави, контактирајте Овлашћени сервисни центар.

За проблеме који нису наведени у табели обратите се Овлашћеном сервисном центру.

## 12.1 Нисте задовољни резултатима прања и сушења

Проблем	Могуће решење
На стаклу и посуђу постоје беличасти трагови и плавкасти слојеви	<ul style="list-style-type: none"> <li>Ослобођена је превелика количина средства за испирање. Подесите прекидач средства за испирање на нижи положај.</li> <li>Има превише детерџента.</li> </ul>



Проблем	Могуће решење
Постоје флеке и осушене капи воде на чашама и посућу.	<ul style="list-style-type: none"> <li>Ослобођена количина средства за испирање није довољна. Подесите прекидач средства за испирање на виши положај.</li> <li>Узрок томе може да буде квалитет средства за испирање.</li> </ul>
Посуђе је мокро.	<ul style="list-style-type: none"> <li>Програм нема фазу сушења или има фазу сушења са ниском температуром.</li> <li>Дозатор за средство за испирање је празан.</li> <li>Узрок томе може да буде квалитет средства за испирање.</li> <li>Узрок томе може да буде квалитет мулти таблета. Испробајте неку другу марку или активирајте дозатор средства за испирање и користите средство за испирање заједно са мулти таблетама.</li> </ul>



Погледајте одељак „Савети и напомене“ за друге могуће узроке.

## 13. ТЕХНИЧКЕ ИНФОРМАЦИЈЕ

Димензије	Тежина / висина/ дубина (мм)	596 / 850 / 610
Прикључивање струје <sup>1)</sup>	Напон (V)	220 - 240
	Фреквенција (Hz)	50
Притисак воде	Мин./макс. бара (МПа)	0.5 (0.05) / 8 (0.8)
Довод воде	Хладна вода или топла вода <sup>2)</sup>	највише 60 °С
Капацитет	Подешавања места	15
Потрошња електричне енергије	Режим „Укључено“ (W)	0.99
Потрошња електричне енергије	Режим „Искључено“ (W)	0.10

<sup>1)</sup> Погледајте плочицу са техничким карактеристикама за друге вредности.

<sup>2)</sup> Уколико топла вода долази преко алтернативног извора енергије, (нпр. соларни панели, извори који енергију производе помоћу ветра), користите топлу воду да бисте смањили потрошњу електричне енергије.

## 14. ЕКОЛОШКА ПИТАЊА

Рециклирајте материјале са симболом . Паковање одложите у

одговарајуће контејнере ради рециклирања. Помозите да се заштити околина и здравље људи и да се

рециклира отпад од електричних и електронских уређаја. Не одлажите уређаје означене симболом  заједно са смећем из домаћинства. Вратите овај производ локалном погону за рециклирање или се обратите општинској служби.



