

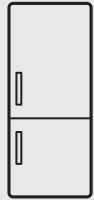

Thinking of you
Electrolux



EJ2801AOW2
EJ2302AOX2

HR ZAMRZIVAČ HLADNJAK	UPUTE ZA UPORABU	2
CS CHLADNIČKA S MRAŽNICKOU	NÁVOD K POUŽITÍ	13
HU HŰTŐ - FAGYASZTÓ	HASZNÁLATI ÚTMUTATÓ	24
RO FRIGIDER CU CONGELATOR	MANUAL DE UTILIZARE	37



SADRŽAJ

1. SIGURNOSNE UPUTE	3
2. PRIJE PRVE UPORABE	5
3. SVAKODNEVNA UPORABA	5
4. SAVJETI	6
5. ČIŠĆENJE I ODRŽAVANJE	7
6. RJEŠAVANJE PROBLEMA	9
7. TEHNIČKI PODACI	10

MISLIMO NA VAS

Hvala vam što ste kupili Electrolux uređaj. Izabrali ste proizvod koji sa sobom donosi desetljeća profesionalnog iskustva i inovacija. Genijalan i elegantan, projektiran je s vama u mislima. Stoga, uvijek kada ga koristite, možete biti sigurni znajući da ćete svaki put dobiti izvrsne rezultate.

Dobrodošli u Electrolux.

Posjetite našu internetsku stranicu za:



Dobivanje savjeta o korištenju, prospekata, rješavanju problema, servisnim informacija:
www.electrolux.com



Registriranje vašeg proizvoda za bolji servis:
www.RegisterElectrolux.com



Kupovinu dodatne opreme, potrošnog materijala i originalnih rezervnih dijelova za vaš uređaj:
www.electrolux.com/shop

BRIGA O KUPCIMA I SERVIS

Preporučujemo uporabu originalnih rezervnih dijelova.

Kada se obraćate servisu, provjerite da su Vam dostupni sljedeći podaci. Informacije možete pronaći na nazivnoj pločici. Model, PNC, serijski broj.



Upozorenje / Oprez - sigurnosne informacije.



Opće informacije i savjeti



Informacije o zaštiti okoliša

Zadržava se pravo na izmjene.

1. SIGURNOSNE UPUTE

Radi vaše sigurnosti i kako bi se osigurala ispravna uporaba, prije postavljanja i prvog korištenja uređaja pažljivo pročitajte ovaj korisnički priručnik, uključujući savjete i upozorenja. Kako biste izbjegli nepotrebne greške i nezgode, važno je osigurati da sve osobe koje koriste uređaj vrlo dobro upoznaju njegov način rada i sigurnosne karakteristike. Sačuvajte ove upute i osigurajte se da ostanu uz uređaj ako ga selite ili prodajete, tako da svatko tko ga koristi bude dobro upoznat s radom i sigurnošću uređaja. Radi sigurnosti osoba i imovine, pridržavajte se mjera oprezna iz ovih uputa za upotrebu jer proizvođač nije odgovoran za štete nastale zbog propusta.

1.1 Sigurnost djece i slabijih osoba

- Uređaj ne smiju upotrebljavati osobe sa smanjenim fizičkim, osjetnim i mentalnim funkcijama (uključujući djecu) te osobe bez iskustva i znanja, osim ako su pod nadzorom ili ako su dobile upute za korištenje uređaja od osobe odgovorne za njihovu sigurnost.

Djecu je potrebno nadzirati kako biste bili sigurni da se ne igraju uređajem.

- Držite svu ambalažu izvan dohvata djece. Postoji opasnost od gušenja.
- Prilikom zbrinjavanja uređaja izvucite utikač iz utičnice, odrežite priključni kabel (što bliže uređaju) i demontirajte vrata kako biste spriječili da djeca za vrijeme igre dožive udar električne struje ili da se zatvore u uređaju.
- Ako će ovaj uređaj s magnetskim brtvama na vratima zamijeniti stariji uređaj s opružnom bravom na vratima ili poklopcu, svakako onesposobite bravu prije zbrinjavanja starog uređaja. To će spriječiti da uređaj postane smrtonosna klopka za djecu.

1.2 Opća sigurnost



UPOZORENJE

Ventilacijski otvori na kućištu uređaja ili ugradbenom elementu ne smiju biti blokirani.

- Uređaj je namijenjen za čuvanje namirnica i/ili pića u kućanstvu i u sličnoj uporabi poput:
 - čajne kuhinje koje upotrebljavaju zaposleni u prodavaonicama, uredima i drugim radnim prostorima,

- farme, turistički apartmani u ili izvan hotela, motela i drugih vrsta smještaja,
- za čajne kuhinje u prenoćištima (tipa bed and breakfast),
- catering te slične uporabe osim maloprodaje.
- Ne koristite mehanička pomagala niti bilo kakva druga sredstva za ubrzavanje procesa otapanja.
- Ne koristite električne uređaje (npr. aparate za pravljenje sladoleda) u uređajima za hlađenje, osim ako ih je proizvođač odobrio za tu namjenu.
- Pazite da ne oštetite sustav hlađenja.
- Sustav hlađenja uređaja sadrži izobutan (R600a), prirodni plin s visokim stupnjem ekološke kompatibilnosti, koji je usprkos tomu zapaljiv.

Tijekom prijevoza i postavljanja uređaja pripazite da se ne ošteti nijedna komponenta sustava hlađenja.

Ako se sustav hlađenja ošteti:

- izbjegavajte otvoreni plamen i izvore zapaljenja
- dobro prozračite prostoriju u kojoj se uređaj nalazi
- Opasan je bilo kakav pokušaj izmjene specifikacija ili samog proizvoda. Bilo kakvo oštećenje kabela može prouzročiti kratki spoj, požar i/ili strujni udar.



UPOZORENJE

Sve električne komponente (električni kabel, utikač, kompresor) mora zamijeniti ovlašteni serviser ili kvalificirani servisni tehničar kako bi se izbjegla opasnost.

1. Kabel napajanja ne smije se produživati.
2. Provjerite je li stražnji dio uređaja prignječio ili ošteti utikač. Prignječen ili oštećen utikač može se pregrijati i prouzročiti požar.
3. Provjerite imate li pristup do električnog utikača uređaja.
4. Ne povlačite kabel napajanja.
5. Ako utičnica nije dobro pričvršćena, ne umećite utikač. Postoji opasnost od strujnog udara ili požara.

6. Ne smijete upotrebljavati uređaj ako na unutarnjem svjetlu nema pokrova (ako je predviđen).
- Ovaj je uređaj vrlo težak. Pažljivo ga pomičite.
 - Ne vadite i ne dirajte dijelove iz odjeljka zamrzivača ako su vam ruke vlažne/mokre jer to može uzrokovati ogrebotine ili smrzotine.
 - Izbjegavajte produljeno izlaganje uređaja izravnom sunčevom svjetlu.
 - Žaruljice (ako su predviđene) koje se nalaze u ovom uređaju posebno su namijenjene uporabi samo s kućanskim aparatima. Nisu prikladne za osvjetljenje stambenih prostorija.

1.3 Svakodnevna uporaba

- Ne stavljajte vruće posude na plastične dijelove uređaja.
- Ne pohranjujte zapaljive plinove i tekućine u uređaju jer mogu eksplodirati.
- Namirnice ne stavljajte direktno ispred otvora za zrak na stražnjoj stijenci. (Ako je uređaj Frost Free)
- Smrznutu hranu ne smijete ponovo zamrzavati nakon što ste je otopili.
- Čuvajte prethodno pakiranu zaleđenu hranu u skladu s uputama proizvođača zamrznute hrane.
- Strogo se pridržavajte preporuka proizvođača u vezi s čuvanjem hrane. Pogledajte odgovarajuće upute.
- Nemojte stavljati gazirana i pjenušava pića u odjeljak zamrzivača jer stvaraju pritisak na spremnik koji ih sadrži, što bi moglo dovesti do eksplozije i oštećenja uređaja.
- Ledene lizalice mogu prouzročiti smrzotine ako se konzumiraju izravno iz uređaja.

1.4 Čišćenje i održavanje

- Prije održavanja, isključite uređaj i izvadite električni utikač iz mrežne utičnice.
- Uređaj ne čistite metalnim predmetima.
- Ne koristite oštre predmete za uklanjanjeinja s uređaja. Koristite plastični strugač.
- Redovito provjeravajte ima li otopljene vode u ispustu hladnjaka. Ako je potrebno, očistite ispušt. Ako je ispušt začepljen, voda će se skupljati na dnu uređaja.

1.5 Postavljanje



Za električno priključivanje pažljivo slijedite upute u odgovarajućim odlomcima.

- Izvadite uređaj iz ambalaže i provjerite je li oštećen. Ne spajajte uređaj ukoliko je oštećen. Odmah prijavite eventualna oštećenja trgovini u kojoj ste ga kupili. U tom slučaju nemojte baciti ambalažu.
- Preporučujemo vam da pričekate najmanje četiri sata prije spajanja uređaja, kako biste omogućili povrat ulja u kompresor.
- Zrak se mora slobodno kretati oko uređaja, u protivnom se uređaj pregrijava. Slijedite upute vezane uz postavljanje kako biste postigli dovoljan stupanj ventilacije.
- Kad god je to moguće, stražnji dio proizvoda bi se trebao nalaziti uza zid kako biste izbjegli dodirivanje toplih dijelova (kompresor, kondenzator) i spriječili mogućnost opekline.
- Uređaj se ne smije postavljati pored radijatora ili štednjaka.
- Provjerite je li nakon postavljanja uređaja električni utikač dostupan.
- Priključite samo na dovod pitke vode (ako je predviđen priključak na vodu).

1.6 Servisiranje

- Sve električarske radove potrebne za servisiranje ovog uređaja mora izvršiti ovlašten servisier ili obučena osoba.
- Ovaj proizvod mora servisirati ovlašten Servis, a smiju se koristiti samo originalni dijelovi.

1.7 Zaštita okoliša



Uređaj ne sadrži plinove koji bi mogli oštetiti ozonski sloj, ni u sustavu hlađenja niti u materijalu koji služi za izolaciju. Uređaj se ne smije zbrinjavati zajedno s kućanskim otpadom i smećem. Izolacijska pjena sadrži zapaljive plinove: uređaj mora biti zbrinut u skladu s važećim propisima koje možete dobiti od lokalnih vlasti. Pazite da ne oštetite rashladnu jedinicu, naročito stražnji dio pored izmjenjivača topline. Materijali korišteni na ovom uređaju koji su označeni simbolom ♻️ mogu se reciklirati.

2. PRIJE PRVE UPORABE

2.1 Čišćenje uređaja

1. Unutarnje dijelove uređaja i dodatnu opremu redovito očistite toplom vodom i neutralnim sapunom.
2. Provjerite jesu li uređaj i oprema potpuno suhi.
3. Utikač priključite u utičnicu električne mreže.
4. Uključite uređaj i postavite temperaturu.



Nikada ne koristite abrazivna sredstva, jastučiće za ribanje ili otapala za čišćenje uređaja i opreme.

2.2 Uključivanje uređaja i postavljanje temperature

Okrenite regulator temperature u smjeru kazaljke na satu za uključivanje uređaja i istovremeno za postavljanje temperature. Brojke na regulatoru se odnose na različite temperature hladnog.

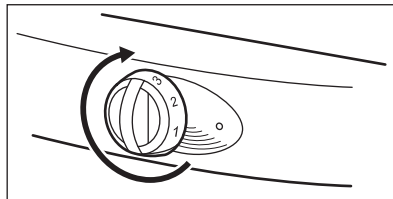

Okrenite regulator temperature na niže postavke kako bi se dobila najniža temperatura hladnog. Okrenite regulator temperature na veću postavku kako bi se dobila najviša temperatura hladnog.



Preporučujemo postavljanje na srednju temperaturu hladnog.

Uvjeti koji slijede mogu imati utjecaja na postavku temperature.

- Temperatura prostorije i mjesta gdje je uređaj instaliran.
- Učestalost otvaranja vrata uređaja.
- Količina hrane u uređaju.

3. SVAKODNEVNA UPORABA

3.1 Zamrzavanje svježih namirnica

Zamrzivač je prikladan za zamrzavanje svježih namirnica i za spremanje zamrznutih i duboko zamrznutih namirnica.



Ako je regulator temperature postavljen u srednji položaj, nije potrebno mijenjati postavku.

Ako želite brže zamrznuti namirnice, postavite regulator temperature u viši položaj. Pod tim uvjetom temperatura hladnjaka može se smanjiti na 0 °C i više. Ako se to dogodi, postavite regulator temperature u niži položaj.

3.2 Spremanje zamrznutih namirnica

Ne stavljajte odmah zamrznute namirnice u zamrzivač ako je uređaj nov ili je dulje vrijeme bio isključen.

Postavite regulator temperature u najviši položaj i pustite da uređaj radi najmanje 2 sata.



Nestanak struje može prouzročiti odmrzavanje zamrzivača.

Ako je struja bila isključena dulje od vrijednosti "Vremena čuvanja", odmrznute namirnice morate odmah upotrijebiti ili skuhati. Vrijednost potražite u poglavlju "TEHNIČKI PODACI". Skuhano jelo možete zamrznuti kada se ohladi.

3.3 Otapanje

Prije kuhanja zamrznutih ili duboko zamrznutih namirnica otopite namirnice u hladnjaku ili na sobnoj temperaturi.

Moguće je i kuhati male količine zamrznutih namirnica izravno iz zamrzivača, no time se povećava vrijeme kuhanja.

3.4 Staklene police

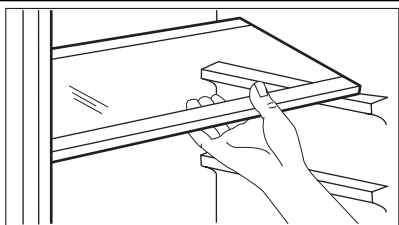

Staklene police mogu se postaviti na različite visine.

3.5 Namještanje polica na vratima

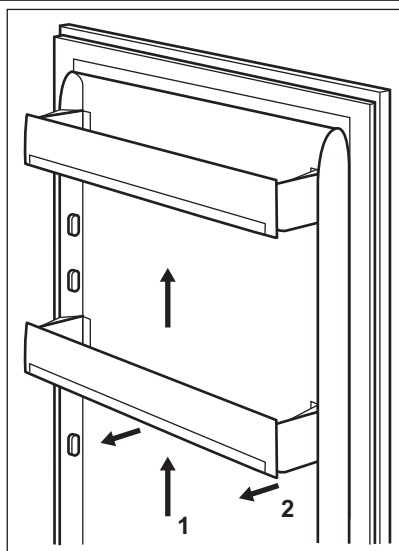

Za spremanje pakiranja hrane različitih veličina police na vratima mogu se postaviti na različite visine.

Za takvo postavljanje postupite kako slijedi: postupno povucite policu u smjeru strelica dok se ne oslobodi, potom je ponovo postavite prema potrebi.



Nemojte uklanjati donju policu za vrata kako biste osigurali pravilnu cirkulaciju zraka.

4. SAVJETI

4.1 Ušteda energije

- Ne otvarajte prečesto vrata hladnjaka ili zamrzivača.
- Ne ostavljajte vrata hladnjaka ili zamrzivača otvorenima dulje nego što je to potrebno.
- Ako uređaj stalno radi i na unutarnjem stražnjem dijelu javlja se inje, uzrok tome može biti:
 - Regulator temperature je postavljen u najniži položaj.

- Temperatura prostorije u kojoj je uređaj instaliran je previsoka.
- Uređaj je pun.
Postavite regulator temperature u viši položaj. Započinje automatsko odmrzavanje i smanjuje se potrošnja energije.

4.2 Hlađenje

- Ne stavljajte vruću hranu u hladnjak. Pričekajte dok se ohladi.

- U hladnjak ne stavljajte hlapljive tekućine.
- Sve namirnice koje imaju jak miris ili aromu stavite u spremnike.
- Provjerite kruži li zrak oko namirnica.
- Sve vrste mesa stavite u polietilenske vrećice. Stavite ih na staklenu policu iznad ladice za povrće. Nemojte držati meso u hladnjaku duže od 2 dana.
- Skuhane namirnice i hladna jela pokrijte i stavite ih na jednu od policu.
- Operite voće i povrće i stavite ga u ladicu za povrće.
- Maslac i sir stavljajte u posebne nepropusne spremnike, aluminijsku foliju ili polietilenske vrećice.
- Provjerite imaju li boce s mlijekom čep i stavite ih na policu za boce na vratima uređaja.
- U hladnjaku ne držite banane, krumpire, luk i češnjak bez ambalaže.
- Stavljajte male količine namirnica u zamrzivač. Ovime se pomaže u brzom zamrzavanju namirnica i otapanju samo potrebne količine.
- Omotajte namirnicu u aluminijsku foliju ili je stavite u polietilensku vrećicu. Provjerite je li pakiranje nepropusno.
- Ne stavljajte svježe namirnice zajedno sa zamrznutima. Ovo služi za sprječavanje povećanja temperature zamrznutih namirnica.
- Vrijeme čuvanja masnih namirnica je kraće od vremena čuvanja nemasnih namirnica ili namirnica s niskim udjelom masnoće. Sol smanjuje vrijeme čuvanja namirnica.
- Preporučujemo vam da na svakom pakiranju napišete datum zamrzavanja.

4.3 Zamrzavanje

- Na nazivnim pločicama navodi se maksimalna količina hrane koja se može zamrznuti u zamrzivaču za 24 sata.
- Zamrzavanje namirnica se dovršava u roku od 24 sata. Ne stavljajte ostale namirnice u zamrzivač tijekom ovog razdoblja.

4.4 Spremanje zamrznutih namirnica

- Kada kupujete zamrznuta jela obavezno ih stavite u zamrzivač u vrlo kratkom roku.
- Kada otapate zamrznute namirnice morate ih vrlo brzo skuhati. Nije moguće ponovno zamrznuti namirnice koje su već bile zamrznute.
- Provjerite da rok upotrebe nije istekao. Informacije možete pronaći na pakiranju namirnica.

5. ČIŠĆENJE I ODRŽAVANJE



POZOR

Prije rješavanja problema isključite električni utikač iz utičnice mrežnog napajanja.

5.1 Čišćenje

- Redovito čistite uređaj i sav pribor.
- Unutarnje dijelove uređaja i dodatnu opremu čistite samo toplom vodom i neutralnim deterdžentom. Provjerite jesu li uređaj i oprema potpuno suhi.
- Redovito čistite brtvu na vratima. Za zamjenu unutarnje brtve obratite se serviseru.
- Rešetku kondenzatora i kompresor u stražnjem dijelu uređaja čistite četkom. Time

se pomaže smanjenje potrošnje energije i održavanje uređaja u dobrom stanju.



- Pazite da ne povlačite, pomičite i ne oštećujete cijevi ili kabele.
- Pazite da ne oštetite jedinicu hlađenja.
- Nikada ne koristite abrazivna sredstva, jastučice za ribanje, otapala, parfimirane deterdžente ili vosak za poliranje za čišćenje uređaja.

Nakon održavanja utaknite električni utikač u utičnicu mrežnog napajanja.

5.2 Automatsko odleđivanje hladnjaka

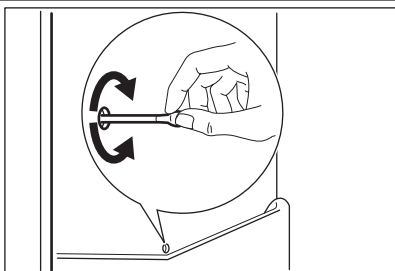

Do uklanjaња inja dolazi automatski kada se motor kompresora zaustavi tijekom rada. Voda se odvodi kroz otvor za ispuštanje otopljene vode i prikuplja se u spremniku za vodu gdje isparava.

Spremnik za vodu nalazi se iza uređaja, iznad kompresora motora.

Otvor za ispuštanje otopljene vode nalazi se na stražnjem dijelu hladnjaka.

Radi sprječavanja nakupljanja vode u ostalim dijelovima hladnjaka održavajte otvor za ispuštanje otopljene vode uvijek čistim. Upotrebjavajte nastavak za čišćenje koji se nalazi u otvoru za ispuštanje otopljene vode.

5.3 Odmrzavanje zamrzivača



Na policama zamrzivača i oko gornjeg odjeljka može biti inja. Odmrznite odjeljak zamrzivača kada razina inja dostigne debljinu od 3 ili 5 mm.



POZOR

Ne upotrebljavajte oštre metalne predmete za uklanjaње inja. Ne upotrebljavajte mehaničke uređaja za otapanje zamrzivača.

1. Isključite uređaj.
2. Izvadite sve namirnice iz zamrzivača. Omotajte namirnice novinskim papirom i držite ih na niskoj temperaturi.
3. Vrata uređaja ostavite otvorenima sve dok se odmrzavanje ne dovrši.

4. Očistite i potpuno osušite zamrzivač.
5. Utikač priključite u utičnicu električne mreže.
6. Uključite uređaj.
7. Postavite regulator temperature u najviši položaj i pustite da uređaj s ovom postavkom radi 2 ili 3 sata.
8. Vratite namirnice u zamrzivač.

5.4 Kada se uređaj dulje vrijeme ne upotrebljava

1. Isključite uređaj i izvadite utikač iz utičnice.
2. Izvadite svu hranu.
3. Odmrznite uređaj.
4. Kompletно očistite i osušite uređaj i opremu.
5. Držite vrata otvorena kako bi spriječili stvaranje neugodnih mirisa.

5.5 Zamjena žarulje

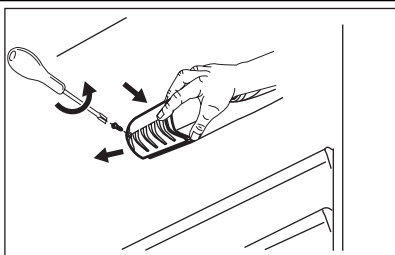

1. Utikač izvucite iz utičnice električne mreže.
2. Skinite vijak s poklopca žarulje.
3. Skinite poklopac žarulje
4. Zamijenite staru žarulju novom. Upotrebjavajte samo žarulje za kućanske uređaje. Na poklopcu žarulje navedena je maksimalna snaga žarulje.
5. Ponovno postavite poklopac žarulje.
6. Utikač priključite u utičnicu električne mreže.



Vrsta žarulje ili halogeno svjetlo koje se koristi u ovom uređaju namijenjeno je samo za kućanske uređaje. Ne koristite je za kućno osvjetljenje.

6. RJEŠAVANJE PROBLEMA



UPOZORENJE

Isključite utikač iz utičnice prije kontrole.

Za sve probleme koji nisu navedeni u tablici kontaktirajte servis.

Problem	Moguće rješenje
Uređaj stvara buku tijekom rada.	Neki zvukovi su normalni tijekom rad uređaja. Pogledajte letak koji se isporučuje s uređajem.
Uređaj ne radi.	Provjerite je li uređaj uključen. Provjerite je li kabel glavnog napajanja uključen u utičnicu.
	Provjerite i je li uređaj pod naponom. Priključite drugi električni uređaj na istu utičnicu. Za popravak utičnice kontaktirajte kvalificiranog električara.
Svjetlo se ne uključuje.	Zatvorite i otvorite vrata kako biste provjerili da svjetlo nije u fazi pripravnosti. Žarulja nije ispravna. Zamijenite žarulju.
Kompresor neprekidno radi.	Postavite regulator temperature u niži položaj. Provjerite jesu li vrata uređaja zatvorena. Nemojte prečesto otvarati i zatvarati vrata uređaja. Ne stavljajte vruće namirnice u uređaj. Pričekajte dok se ohladi. Provjerite da sobna temperatura nije previsoka.
Voda se skuplja na stražnjoj ploči hladnjaka.	To se događa kada radi automatsko odleđivanje.
Voda se sakuplja u hladnjaku.	Provjerite da otvor za ispuštanje otopljene vode nije začepljen. Provjerite da namirnice ili pakiranje ne sprječavaju sakupljanje vode u spremniku za vodu.
Voda curi po podu.	Voda koja se topi ne otječe kroz otvor u pliticu za isparavanje iznad kompresora. Postavite otvor za otopljenu vodu u pliticu za isparavanje.
Temperatura u uređaju je preniska	Postavite regulator temperature u niži položaj.
Temperatura u uređaju nije dovoljno niska.	Postavite regulator temperature u viši položaj. Provjerite jesu li vrata uređaja zatvorena. Ne stavljajte vruće namirnice u uređaj. Pričekajte da se namirnice ohlade. Provjerite da uređaj nije prepunjen.
Temperatura u hladnjaku nije dovoljno niska.	Provjerite ima li kruženja hladnog zraka.

Problem	Moguće rješenje
Stvara se previšeinja.	Provjerite jesu li namirnice zatvorene u posebnim spremnicima ili pakiranjima.
	Provjerite jesu li vrata uređaja zatvorena.
	Postavite regulator temperature u niži položaj.

7. TEHNIČKI PODACI

7.1 Normalni zvukovi

Tijekom normalnog rada čuju se razni zvukovi (kompresor, kruženje rashladnog sredstva).

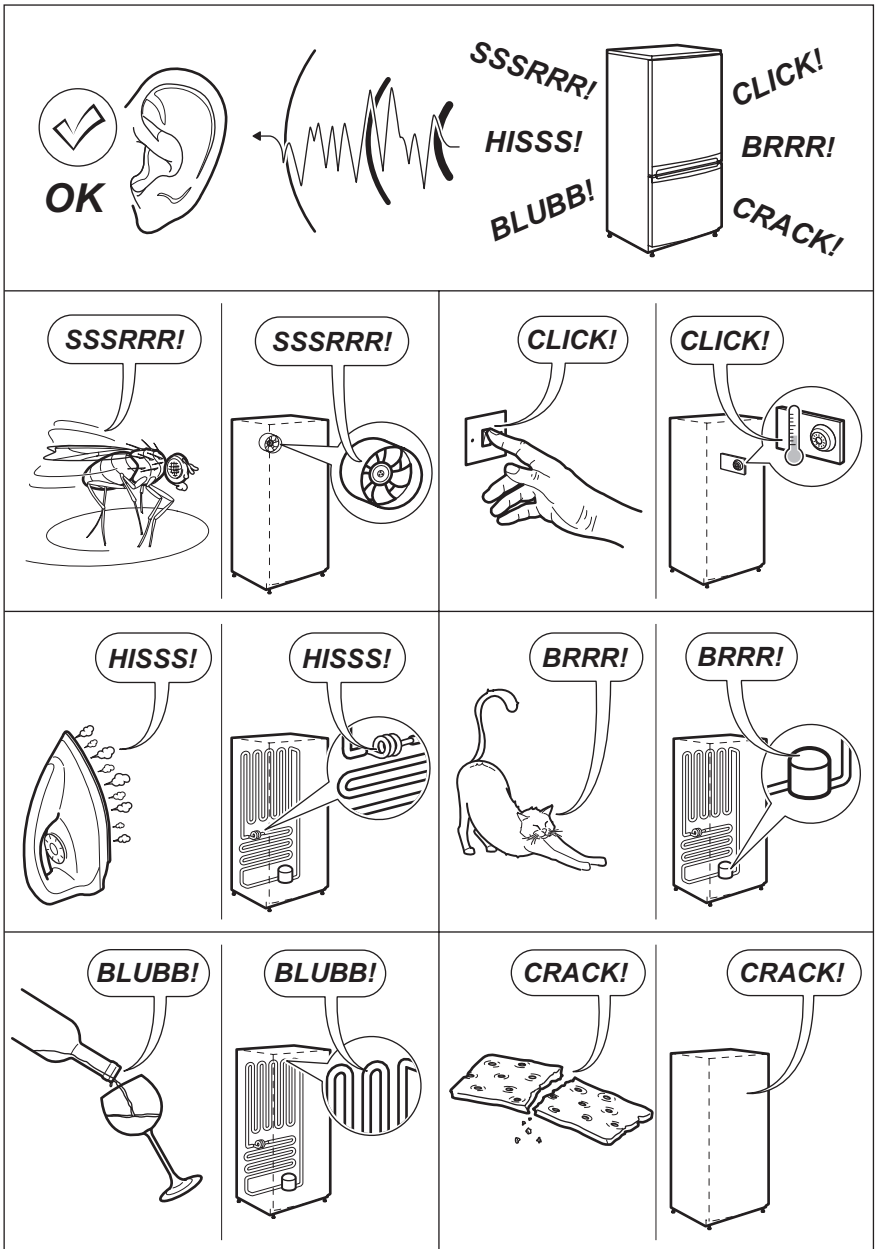

7.2 Namještanje

Uređaj se može postaviti na suho mjesto s dobrom ventilacijom gdje sobna temperatura odgovara klimatskoj klasi označenoj na nazivnoj pločici uređaja.

Klimatska klasa	Temperatura okoline
SN	od +10°C do +32°C
N	od +16°C do +32°C
ST	od +16°C do +38°C
T	od +16°C do +43°C

Može doći do pojave problema u radu na nekim tipovima modela kada rade izvan ovog raspona. Ispravan rad može se jamčiti samo unutar navedenog raspona temperature. U slučaju nedoumice po pitanju mjesta postavljanja uređaja, obratite se prodavaču, našoj službi za korisnike ili najbližem ovlaštenom servisnom centru

7.3 Tehnički podaci

	EJ2801AOW2	EJ2302AOX2
Dimenzije		
	Visina	1590 mm
	Širina	545 mm
	Dubina	604 mm
Vrijeme pokretanja	20 h	19 h
Napon	230 V	230 V
Frekvencija	50 Hz	50 Hz

Tehnički podaci nalaze se na nazivnoj pločici na unutrašnjoj lijevoj strani uređaja i na energetske oznaci.

8. BRIGA ZA OKOLIŠ

Reciklirajte materijale sa simbolom .

Ambalažu za recikliranje odložite u prikladne spremnike.

Pomozite u zaštiti okoliša i ljudskog zdravlja, kao i u recikliranju otpada od električnih i

elektroničkih uređaja. Uređaje označene simbolom  ne bacajte zajedno s kućnim otpadom. Proizvod odnesite na lokalno reciklažno mjesto ili kontaktirajte nadležnu službu.

OBSAH

1. BEZPEČNOSTNÍ POKYNY	14
2. PŘED PRVNÍM POUŽITÍM	16
3. DENNÍ POUŽÍVÁNÍ	16
4. TIPY A RADY	17
5. ČIŠTĚNÍ A ÚDRŽBA	18
6. ODSTRAŇOVÁNÍ ZÁVAD	20
7. TECHNICKÉ INFORMACE	21

MYSLÍME NA VÁS

Děkujeme, že jste si zakoupili spotřebič značky Electrolux. Vybrali jste si produkt, se kterým jsou spjaty desítky let profesionálních zkušeností a inovací. Tento důmyslný a stylový spotřebič byl navržen s ohledem na jeho uživatele. Kdykoliv jej tak používáte, můžete se spolehnout, že pokaždé dosáhnete skvělých výsledků.

Vítá Vás Electrolux.

Navštivte naše stránky ohledně:



Rady ohledně používání, brožury, poradce při potížích, servisních informací:
www.electrolux.com



Registrace vašeho spotřebiče, kterou získáte lepší servis:
www.RegisterElectrolux.com



Nákupu příslušenství, spotřebního materiálu a originálních náhradních dílů pro váš spotřebič:
www.electrolux.com/shop

PÉČE O ZÁKAZNÍKY A SERVIS

Doporučujeme používat originální náhradní díly.

Při kontaktu se servisním střediskem se ujistěte, že máte k dispozici následující údaje.

Tyto informace jsou uvedeny na typovém štítku. Model, výrobní číslo (PNC), sériové číslo.



Upozornění / Důležité bezpečnostní informace.



Všeobecné informace a rady



Upozornění k ochraně životního prostředí

Změny vyhrazeny.

1. BEZPEČNOSTNÍ POKYNY

V zájmu své bezpečnosti a správného chodu spotřebiče si před jeho instalací a prvním použitím pozorně přečtěte návod k použití včetně rad a upozornění. Než začnete spotřebič používat, je důležité se seznámit s jeho provozem a bezpečnostními funkcemi. Tyto pokyny uschovejte a zajistěte, aby zůstaly u spotřebiče i v případě jeho přestěhování na jiné místo nebo prodeje dalším osobám, aby se tak všichni uživatelé po celou dobu životnosti spotřebiče mohli řádně informovat o jeho používání a bezpečnosti. Dodržujte pokyny uvedené v tomto návodu k použití, abyste neohrozili své zdraví nebo majetek, neboť výrobce nenese zodpovědnost za úrazy a škody způsobené jejich nedodržením.

1.1 Bezpečnost dětí a postižených osob

- Tento spotřebič nesmějí používat osoby (včetně dětí) se sníženými tělesnými, smyslovými nebo duševními schopnostmi nebo osoby bez patřičných zkušeností a znalostí, pokud tak nečiní pod dohledem nebo vedením osoby odpovědné za jejich bezpečnost.

Na malé děti je třeba dohlédnout, aby si se spotřebičem nehrály.

- Všechny obaly dobře uschovejte mimo dosah dětí. Hrozí nebezpečí udušení.
- Jestliže likvidujete starý spotřebič, vytáhněte zástrčku ze zásuvky, odřízněte napájecí kabel (co nejlíže u spotřebiče) a odstraňte dveře, aby nedošlo k úrazu dětí elektrickým proudem, nebo se děti nemohly zavřít uvnitř.
- Jestliže je tento spotřebič vybaven magnetickým těsněním dveří a nahrazuje starší spotřebič s pružinovým zámkem (západkou) na dveřích nebo víku, nezapomeňte před likvidací pružinový zámek znehodnotit. Nehrozí pak nebezpečí, že se uvnitř zavřou děti.

1.2 Všeobecné bezpečnostní informace



UPOZORNĚNÍ

Udržujte volně průchodné větrací otvory na povrchu spotřebiče nebo kolem vestavěného spotřebiče.

- Tento spotřebič je určen k uchování potravin nebo nápojů v běžné domácnosti a podobnému použití jako např.:

- kuchyňky pro zaměstnance v obchodech, kancelářích a jiných pracovních prostředích;
- farmářské domy a pro zákazníky hotelů, motolů a jiných ubytovacích zařízení;
- penziony a ubytovny;
- catering a podobná neobchodní využití.
- K urychlení odmrazování nepoužívejte mechanické nebo jiné pomocné prostředky.
- V prostoru chladicích spotřebičů nepoužívejte jiné elektrické přístroje (např. výrobnyky zmrzliny) než typy schválené k tomuto účelu výrobcem.
- Nepoškozujte chladicí okruh.
- Chladivo isobutan (R600a), které je obsaženo v chladicím okruhu spotřebiče, je zemní plyn, který je dobře snášen životním prostředím, ale je za určitých podmínek hořlavý.

Během přepravy a instalace spotřebiče dbejte na to, aby nedošlo k poškození žádné části chladicího okruhu.

Pokud dojde k poškození chladicího okruhu:

- odstraňte z blízkosti spotřebiče otevřený oheň a všechny jeho možné zdroje
- důkladně vyvětrejte místnost, ve které je spotřebič umístěn.
- Změna technických parametrů nebo jakákoli jiná úprava spotřebiče je nebezpečná. Jakékoli poškození kabelu může způsobit zkrat, požár nebo úraz elektrickým proudem.



UPOZORNĚNÍ

Jakoukoliv elektrickou součást (napájecí kabel, zástrčku, kompresor) smí z důvodu možného rizika vyměňovat pouze autorizovaný zástupce nebo kvalifikovaný pracovník servisu.

1. Napájecí kabel se nesmí nastavovat.
2. Zkontrolujte, zda není zástrčka stlačená nebo poškozená zadní stranou spotřebiče. Stlačená nebo poškozená zástrčka se může přehřát a způsobit požár.
3. Ověřte si, zda je zástrčka spotřebiče dobře přístupná.
4. Netahejte za napájecí kabel.
5. Pokud je síťová zásuvka uvolněná, nezasunujte do ní zástrčku. Hrozí nebezpečí úrazu elektrickým proudem nebo požáru.

6. Spotřebič se bez krytu žárovky vnitřního osvětlení (je-li součástí vybavení) nesmí provozovat.
- Tento spotřebič je těžký. Při přemísťování spotřebiče buďte proto opatrní.
 - Nevytahujte věci z mrazicího oddílu, ani se jich nedotýkejte, máte-li vlhké nebo mokré ruce, protože byste si mohli způsobit odřeniny nebo omrzliny.
 - Spotřebič nesmí být dlouhodobě vystaven přímému slunečnímu záření.
 - V tomto spotřebiči se používají speciální žárovky (jsou-li součástí vybavy) určené pouze pro použití v domácích spotřebičích. Tyto žárovky nejsou vhodné pro osvětlení místností.

1.3 Denní používání

- Nestavte horké nádoby na plastové části spotřebiče.
- Neskladujte ve spotřebiči hořlavé plyny nebo kapaliny, protože by mohlo dojít k explozi.
- Potraviny neukládejte přímo na větrací otvory v zadní stěně. (Pokud je spotřebič bezmrazový)
- Zmrazené potraviny se nesmí po rozmrazení znovu zmrazovat.
- Zakoupené balené zmrazené potraviny skladujte podle pokynů jejich výrobce.
- Je nutné přesně dodržovat pokyny výrobce spotřebiče týkající se uchovávání potravin. Řiďte se příslušnými pokyny.
- Do mrazicího oddílu nevkládejte nápoje s vysokým obsahem oxidu uhličitého nebo nápoje s bublinkami, které vytváří tlak na nádobu a mohou vést k výbuchu a poškození spotřebiče.
- Nejezte zmrzlinu ihned po vyjmutí z mrazničky; hrozí nebezpečí omrzlin.

1.4 Čištění a údržba

- Před čištěním nebo údržbou spotřebič vždy vypněte a vytáhněte síťovou zástrčku ze zásuvky.
- Nečistěte spotřebič kovovými předměty.
- K odstranění námrazy nepoužívejte ostré předměty. Použijte plastovou škrabku.
- Pravidelně kontrolujte odtokový otvor na rozmrazenou vodu. V případě potřeby jej vyčistěte. Jestliže je otvor ucpaný, bude se na dně chladničky shromažďovat voda.

1.5 Instalace



U elektrického připojení se pečlivě řiďte pokyny uvedenými v příslušných odstavcích.

- Vybalte spotřebič a zkontrolujte, zda není poškozený. Je-li spotřebič poškozený, nezapojte jej do sítě. Případné poškození okamžitě nahláste prodejci, u kterého jste spotřebič koupili. V takovém případě si uschovejte obal.
- Doporučujeme vám, abyste se zapojením spotřebiče počkali nejméně čtyři hodiny, aby olej mohl natéct zpět do kompresoru.
- Okolo spotřebiče musí být dostatečná cirkulace vzduchu, aby se nepřehříval. K dosažení dostatečného větrání se řiďte pokyny k instalaci.
- Pokud je to možné, měl by spotřebič stát zadní stranou ke stěně, aby byly jeho horké části nepřístupné (kompresor, kondenzátor), a nemohli jste se o ně zachytit nebo spálit.
- Spotřebič nesmí být umístěn v blízkosti radiátorů nebo sporáků.
- Zkontrolujte, zda je zástrčka po instalaci spotřebiče přístupná.
- Připojujte pouze ke zdroji pitné vody (pokud je k dispozici vodovodní přípojka).

1.6 Obsluha

- Jakékoliv elektrikářské práce, nutné pro zapojení tohoto spotřebiče, smí provádět pouze kvalifikovaný elektrikář nebo osoba s příslušným oprávněním.
- Pokud je spotřebič nutné opravit, obraťte se na autorizované servisní středisko, které smí použít výhradně originální náhradní díly.

1.7 Ochrana životního prostředí



Tento přístroj neobsahuje plyny, které mohou poškodit ozónovou vrstvu, v chladicím okruhu ani v izolačních materiálech. Spotřebič nelikvidujte společně s domácím odpadem a smetím. Izolační pěna obsahuje hořlavé plyny a spotřebič je tak nutné zlikvidovat podle příslušných předpisů, které získáte u místních úřadů. Zabraňte poškození chladicí jednotky, hlavně na zadní straně v blízkosti výměníku tepla. Materiály použité u tohoto spotřebiče označené symbolem ♻️ jsou recyklovatelné.

2. PŘED PRVNÍM POUŽITÍM

2.1 Čištění spotřebiče

1. Vnitřní části spotřebiče a příslušenství myjte vlažnou vodou a neutrálním čisticím prostředkem.
2. Ujistěte se, že je spotřebič a příslušenství zcela suché.
3. Zasuňte zástrčku do zásuvky.
4. Zapněte spotřebič a nastavte teplotu.



K čištění spotřebiče a příslušenství nepoužívejte prostředky s drsnými částicemi, drátěnky nebo rozpouštědla.

2.2 Zapnutí spotřebiče a nastavení teploty

Otočením ovladače teploty zapnete spotřebič a zároveň nastavíte teplotu.

Číslice na ovladači odpovídají různým teplotám chladu.

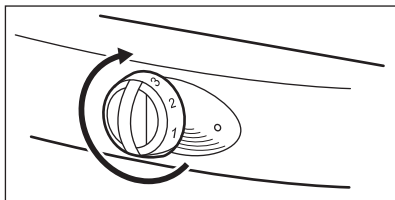

Otočením ovladače teploty na nižší nastavení získáte nejchladnější teplotu.

Otočením ovladače teploty na vyšší nastavení získáte nejteplejší teplotu.



Doporučujeme nastavit středně chladnou teplotu.

Následující podmínky mohou mít vliv na nastavení teploty.

- Pokojová teplota místa, kde je spotřebič instalován.
- Četnost otevírání dveří spotřebiče.
- Množství potravin ve spotřebiči.

3. DENNÍ POUŽÍVÁNÍ

3.1 Zmrazování čerstvých potravin

Mraznička je vhodná pro zmrazování čerstvých potravin a pro dlouhodobé skladování zmražených a hluboce zmražených potravin.



Pokud je ovladač teploty nastaven do střední polohy, není nutné toto nastavení měnit.

Pokud chcete potraviny zmrazit rychleji, nastavte ovladač teploty do vyšší polohy. V takovém případě může teplota v chladničce klesnout na 0 °C nebo níže. Pokud k tomu dojde, nastavte ovladač teploty do nižší polohy.

3.2 Uskladnění zmrazených potravin

Nevkládejte zmrazené potraviny ihned do mrazničky, pokud je spotřebič nový nebo byl delší dobu vypnutý.

Nastavte ovladač teploty do nejvyšší polohy a nechte spotřebič minimálně dvě hodiny pracovat.



Výpadek proudu může způsobit odmrazení mrazničky.

V případě výpadku proudu trvajícího déle, než je uvedeno v hodnotě „Skladovací čas při poruše“, je nutné rozmražené potraviny rychle spotřebovat nebo ihned uvařit či upéct. Tuto hodnotu naleznete v části „TECHNICKÉ INFORMACE“.

Tepelně upravené potraviny můžete po vychladnutí opět zmrazit.

3.3 Rozmrazování

Hluboce zmrazené nebo zmrazené potraviny před tepelnou přípravou rozmrazte v chladničce nebo při pokojové teplotě.

Malé množství zmrazených potravin lze uvařit přímo po vyndání z mrazničky, zvýší to však dobu jejich přípravy.

3.4 Skleněné police

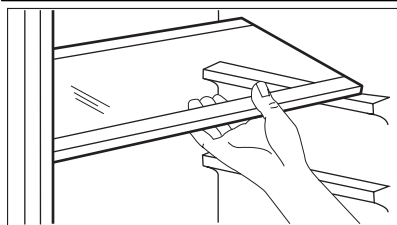

Skleněné police lze umístit do různých výšek.

3.5 Umístění dveřních polic

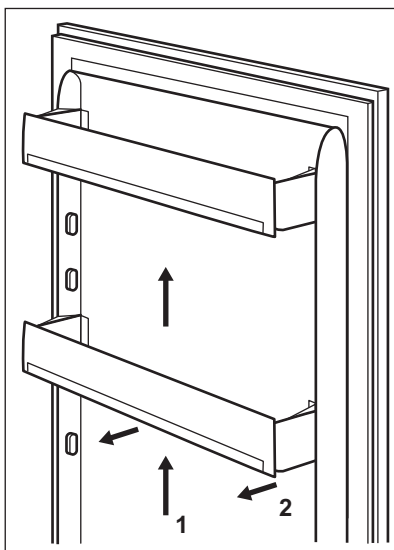

Dveřní police můžete umístit do různé výšky a vkládat tak do nich různě velká balení potravin. Tato nastavení provedete následovně: pomalu posunujte polici ve směru šipek, dokud se neuvolní, a pak ji zasuňte do zvolené polohy.



Spodní dveřní policička musí zůstat na svém místě, aby byla zajištěna řádná cirkulace vzduchu.

4. TIPY A RADY

4.1 Úspora energie

- Zabraňte častému otevírání dveří chladničky nebo mrazničky.
- Nenechávejte dveře chladničky nebo mrazničky otevřené déle, než je zapotřebí.
- Pokud spotřebič pracuje nepřetržitě a na zadních vnitřních částech se tvoří námraza, příčinou může být:
 - Ovladač teploty je nastaven do nejnižší polohy.

- Teplota místnosti, kde je spotřebič instalován, je příliš vysoká.
- Spotřebič je plný. Nastavte ovladač teploty do vyšší polohy. Spustí se automatické odmrazování a sníží se spotřeba energie.

4.2 Chlazení

- Do chladničky nedávejte horká jídla. Počkejte, dokud nevychladnou.

- Do chladničky nedávejte tekutiny, které se odpařují.
- Veškeré potraviny, které mají silnou vůni či chuť, dejte do nádob.
- Zkontrolujte, zda kolem potravin může obíhat chladný vzduch.
- Všechny druhy masa dejte do polyetylénových sáčků. Položte je na skleněnou polici nad zásuvku na zeleninu. Maso v chladničce neskladujte déle než dva dny.
- Uvařená jídla a studené pokrmy zakryjte a položte je na jednu z polic.
- Ovoce a zeleninu omyjte a vložte do zásuvky na zeleninu.
- Máslo a sýry dejte do vzduchotěsných nádob, alobalu nebo polyetylénových sáčků.
- Ujistěte se, že lahve mléka mají víčko, a umístěte je do police na lahve ve dveřích spotřebiče.
- V chladničce neskladujte banány, brambory, cibuli nebo česnek, které nejsou v zabalené.
- Potraviny do mrazničky vkládejte po malých množstvích. Urychlíte tak zmrazování potravin a zajistíte rozmrazování pouze potřebného množství.
- Potraviny zabalte do alobalu nebo je vložte do polyetylénových sáčků. Přesvědčte se, že je spotřebič vzduchotěsný.
- Čerstvé potraviny neskladujte spolu s mraženými. Zabráňte tak zvýšení teploty zmražených potravin.
- Skladovací doba tučných potravin je kratší než u netučných či nízkotučných. Sůl snižuje skladovací dobu potravin.
- Doporučujeme na každé balení potravin napsat datum jejich zmrazení.

4.4 Uskladnění zmražených potravin

- Když kupujete mražené potraviny, ujistěte se, že je uložíte do mrazničky během velmi krátké doby.
- Když rozmrazujete mražené potraviny, musíte je velmi rychle uvařit. Není možné zmrazovat již jednou zmražené potraviny.
- Ujistěte se, že dodržujete datum spotřeby. Tento údaj naleznete na balení potravin.

4.3 Zmrazování

- Typový štítek udává maximální množství potravin, které mraznička dokáže zmrazit během 24 hodin.
- Zmrazování potravin se dokončí po 24 hodinách. Během této doby do mrazničky nevkláděte žádné další potraviny.

5. ČIŠTĚNÍ A ÚDRŽBA



POZOR

Před údržbou vždy vytáhněte síťovou zástrčku ze sítě.

5.1 Čištění

- Pravidelně čistěte spotřebič a příslušenství.
- Všechny části spotřebiče a příslušenství myjte vlažnou vodou a neutrálním čisticím prostředkem. Ujistěte se, že je spotřebič a příslušenství zcela suché.
- Pravidelně čistěte těsnění dveří spotřebiče. Pro výměnu poškozeného těsnění kontaktujte autorizované servisní středisko.
- Mřížku kondenzátoru a kompresor na zadní straně spotřebiče čistěte kartáčem. Pomůžete

tak snížit spotřebu energie a udržovat spotřebič v dobrém stavu.



- Buďte opatrní, abyste nevytáhli, neposunuli či nepoškodili trubky či kabely.
- Dbejte na to, abyste nepoškodili chladicí jednotku.
- K čištění spotřebiče nepoužívejte abrazivní prášky či podobné výrobky, drátěnky, rozpouštědla, parfémované čisticí prostředky nebo vosková leštidla.

Po provedení údržby zasuňte síťovou zástrčku do zásuvky.

5.2 Automatické odmrazování chladničky

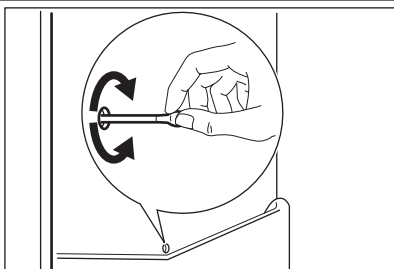

K odstraňování námrazy dochází automaticky, když se během provozu zastaví motor kompresoru.

Voda se odvádí skrze odtokový otvor a sbírá v zásobníku, kde se odpařuje.

Zásobník na vodu se nachází na zadní straně spotřebiče nad motorem kompresoru.

Odtokový otvor se nachází v zadní části uvnitř chladničky.

Abyste zabránili hromadění vody v jiných částech chladničky, zajistěte, aby byl odtokový otvor vždy čistý. Použijte čistící nástroj, který se nachází v odtokovém otvoru.

5.3 Odmrazování mrazničky



Na policích mrazničky a kolem horního oddílu může být námraza. Mrazničku odmrazujte, když vrstva námrazy dosáhne tloušťky kolem 3–5 mm.



POZOR

K odstranění námrazy nepoužívejte ostré kovové nástroje.

K odmrazování mrazničky nepoužívejte mechanická zařízení.

1. Vypněte spotřebič.
2. Vyndejte všechny potraviny z mrazničky. Potraviny zabalte do novin a uskladněte je v chladu.
3. Nechte dveře spotřebiče otevřené, dokud se nedokončí odmrazování.
4. Mrazničku vyčistěte a zcela vysušte.

5. Zasuňte zástrčku do zásuvky.

6. Zapněte spotřebič.

7. Nastavte ovladač teploty do nejvyšší polohy a nechte spotřebič minimálně dvě až tři hodiny pracovat s tímto nastavením.

8. Vložte potraviny zpět do mrazničky.

5.4 Když spotřebič delší dobu nepoužíváte

1. Spotřebič vypněte a vytáhněte síťovou zástrčku ze síťové zásuvky.

2. Vyndejte všechny potraviny.

3. Spotřebič odmrazte.

4. Spotřebič a všechno příslušenství plně vyčistěte a vysušte.

5. Nechte pootvorené dveře, abyste zabránili vzniku nepříjemných pachů.

5.5 Výměna žárovky

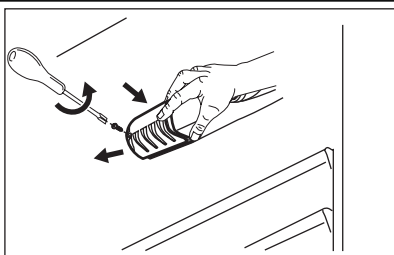

1. Vytáhněte zástrčku ze zásuvky.

2. Uvolněte šroub z krytu žárovky.

3. Sejměte kryt žárovky.

4. Starou žárovku vyměňte za novou. Používejte pouze žárovky pro použití v domácích spotřebičích. Na krytu žárovky je vyznačen její maximální výkon.

5. Nasadte kryt žárovky zpět.

6. Zasuňte zástrčku do zásuvky.



V tomto spotřebiči se používají speciální či halogenové žárovky pouze pro použití v domácích spotřebičích. Nepoužívejte ji pro osvětlení domácnosti.

6. ODSTRAŇOVÁNÍ ZÁVAD



UPOZORNĚNÍ

Před provedením kontroly vypojte síťovou zástrčku ze zásuvky.

V případě problémů, které nejsou uvedené v tabulce, se obraťte na autorizované servisní středisko.

Problém	Možné řešení
Spotřebič během provozu vydává různé zvuky.	Některé zvuky jsou normální pro provoz spotřebiče. Viz leták dodaný spolu se spotřebičem.
Spotřebič vůbec nefunguje.	Přesvědčte se, že je spotřebič zapnutý. Ujistěte se, že je zástrčka zapojená do síťové zásuvky. Zkontrolujte napětí. Zasuňte do stejné zásuvky zástrčku jiného elektrického spotřebiče. Ohledně opravy síťové zásuvky se obraťte na kvalifikovaného elektrikáře.
Žárovka se nerozsvítí.	Zavřete a otevřete dveře a ujistěte se, že osvětlení není v pohotovostním režimu. Vadná žárovka. Vyměňte žárovku.
Kompresor funguje nepřetržitě.	Nastavte ovladač teploty do nižší polohy. Přesvědčte se, že jsou dvířka spotřebiče zavřená. Ujistěte se, že dveře spotřebiče neotevíráte příliš často. Ujistěte se, že do spotřebiče nevkládáte horké potraviny. Počkejte, dokud nevychladnou. Ujistěte se, že teplota v místnosti není příliš vysoká.
Na zadní stěně chladničky se hromadí voda.	Jedná se o normální jev, když pracuje automatické odmrazování.
V chladničce se hromadí voda.	Ujistěte se, že není zanesený odtokový otvor. Ujistěte se, že balení potravin nebrání vodě v odtoku do zásobníku na vodu.
Na podlaze je voda.	Vývod rozmrazené vody (kondenzátu) neústí do odpařovací misky nad kompresorem. Vložte vývod rozmrazené vody (kondenzátu) do odpařovací misky.
Teplota ve spotřebiči je příliš nízká.	Nastavte ovladač teploty do nižší polohy.
Teplota ve spotřebiči není dostatečně nízká.	Nastavte ovladač teploty do vyšší polohy. Přesvědčte se, že jsou dvířka spotřebiče zavřená. Ujistěte se, že do spotřebiče nevkládáte horké potraviny. Počkejte, až potraviny vychladnou. Přesvědčte se, že spotřebič není přeplněný.

Problém	Možné řešení
Teplota v chladničce není dostatečně nízká.	Ujistěte se, že uvnitř může obíhat chladný vzduch.
Příliš mnoho námrazy.	Ujistěte se, že jsou potraviny uzavřené ve speciálních nádobách či baleních.
	Přesvědčte se, že jsou dvířka spotřebiče zavřená.
	Nastavte ovladač teploty do nižší polohy.

7. TECHNICKÉ INFORMACE

7.1 Normální zvuky

Během normálního provozu vydává spotřebič různé zvuky (kompresor, cirkulace chladiva).

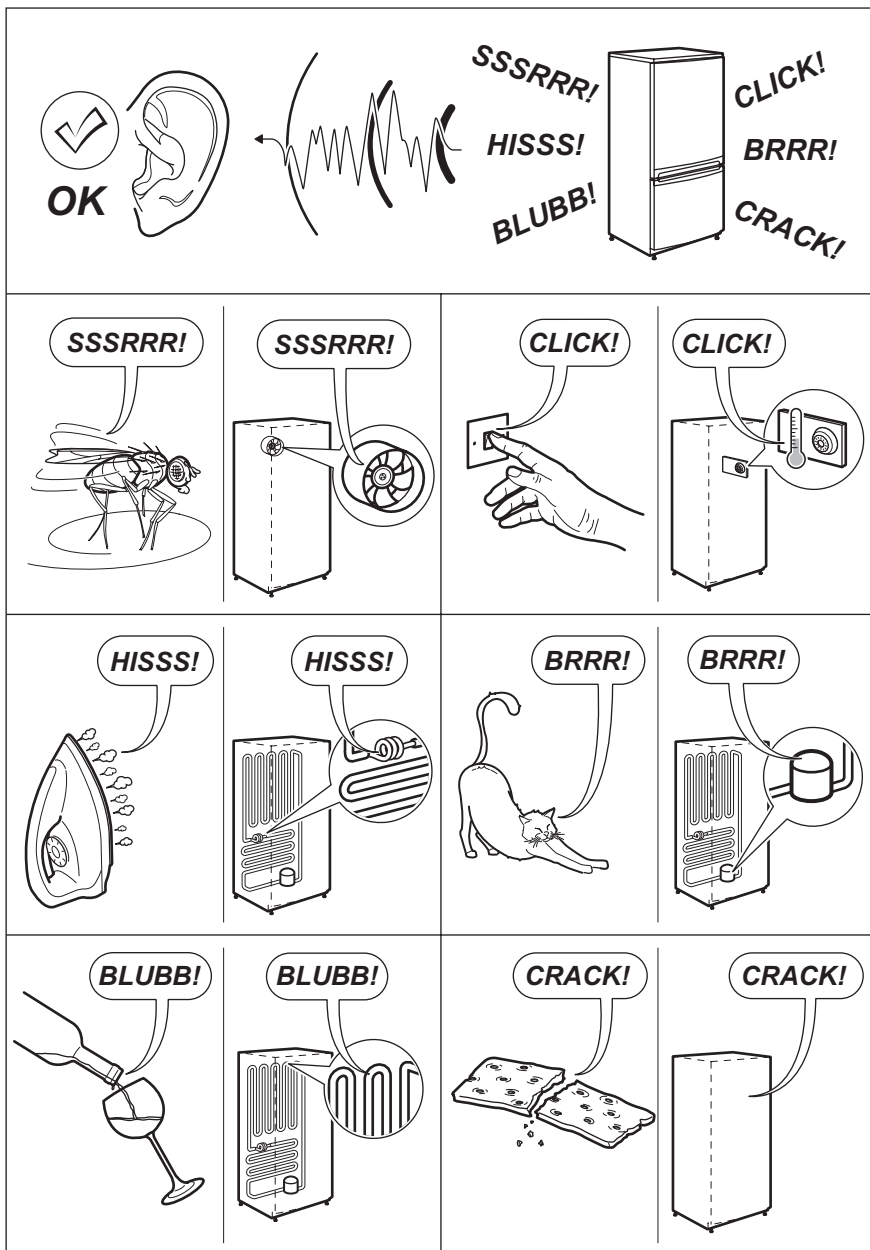

7.2 Umístění

Spotřebič instalujte na suchém, dobře větraném místě, jehož okolní teplota odpovídá klimatické třídě uvedené na typovém štítku spotřebiče:

Klimatická třída	Okolní teplota
SN	+10 °C až + 32 °C
N	+16 °C až + 32 °C
ST	+16 °C až + 38 °C
T	+16 °C až + 43 °C

U některých typů modelů může při provozu mimo daný rozsah docházet k závažným problémům

se správným fungováním. Správný provoz lze zaručit pouze v rámci stanoveného teplotního rozsahu. Pokud máte jakékoliv pochyby ohledně místa instalace spotřebiče, obraťte se na prodejce, na náš zákaznický servis nebo na nejbližší autorizované servisní středisko.

7.3 Technické údaje

	EJ2801AOW2	EJ2302AOX2
Rozměry		
Výška	1590 mm	1404 mm
Šířka	545 mm	545 mm
Hloubka	604 mm	605 mm
Skladovací čas při poruše	20 h	19 h
Napětí	230 V	230 V
Frekvence	50 Hz	50 Hz

Technické údaje jsou uvedeny na typovém štítku umístěném na vnitřní levé straně spotřebiče a na energetickém štítku.

8. POZNÁMKY K OCHRANĚ ŽIVOTNÍHO PROSTŘEDÍ

Recyklujte materiály označené symbolem . Obaly vyhoďte do příslušných odpadních kontejnerů k recyklaci. Pomáhejte chránit životní prostředí a lidské zdraví a recyklovat elektrické a elektronické

spotřebiče určené k likvidaci. Spotřebiče označené příslušným symbolem  nelikvidujte spolu s domovním odpadem. Spotřebič odevzdejte v místním sběrném dvoře nebo kontaktujte místní úřad.

TARTALOMJEGYZÉK

1. BIZTONSÁGI ELŐÍRÁSOK	25
2. AZ ELSŐ HASZNÁLAT ELŐTT	27
3. NAPI HASZNÁLAT	28
4. HASZNOS TANÁCSOK ÉS JAVASLATOK	29
5. ÁPOLÁS ÉS TISZTÍTÁS	30
6. HIBAEELHÁRÍTÁS	32
7. MŰSZAKI INFORMÁCIÓK	33

GONDOLUNK ÖNRE

Köszönjük, hogy Electrolux terméket vásárolt. Ön olyan készülék tulajdonosa lett, mely mögött több évtizedes szakmai tapasztalat és innováció áll. Rendkívüli tudását és stílusos megjelenését az Ön igényei ihlették. Valahányszor csak használja, biztos lehet abban, hogy a benne foglalt tudás a siker garanciája.

Köszöntjük az Electrolux világában.

Látogassa meg a weboldalunkat:



Kezelési tanácsok, kiadványok, hibaelhárító, szerviz információk:
www.electrolux.com



További előnyökért regisztrálja készülékét:
www.RegisterElectrolux.com



Kiegészítők, segédanyagok és eredeti alkatrészek vásárlása a készülékhez:
www.electrolux.com/shop

VÁSÁRLÓI TÁMOGATÁS ÉS SZERVIZ

Kizárólag eredeti alkatrészek használatát javasoljuk.

Ha készülékével a szervizhez fordul, legyenek kéznél az alábbi adatok.

Ezek az információk az adattáblán olvashatók. Típus, Termékszám, Sorozatszám.



Figyelmeztetés - Biztonsági információk



Általános információk és tanácsok



Környezetvédelmi információk

A változtatások jogát fenntartjuk.

1. BIZTONSÁGI ELŐÍRÁSOK

Saját biztonsága és a helyes használat biztosítása érdekében a készülék üzembe helyezése és első használata előtt olvassa át figyelmesen ezt a használati útmutatót, beleértve a tippeket és figyelmeztetéseket is. A szükségtelen hibák és balesetek elkerülése érdekében fontos annak biztosítása, hogy mindenki, aki a készüléket használja, jól ismerje annak működését és biztonságos használatát. Őrizze meg ezt a használati útmutatót, és ha a készüléket elajándékozza vagy eladja, az útmutatót is mellékelje hozzá, hogy annak teljes élettartamán keresztül mindenki, aki használja, megfelelő információkkal rendelkezzen annak használatát és biztonságát illetően.

Az emberi élet és a vagyontárgyak biztonsága érdekében tartsa be a jelen használati útmutatóban szereplő óvintézkedéseket, mivel a gyártó nem felelős az ezek elmulasztása miatt bekövetkező károkért.

1.1 Gyermekek és fogyatékkal élő személyek biztonsága

- E készülék kialakítása nem olyan, hogy azt csökkent fizikai, értelmi vagy mentális képességű, illetve megfelelő tapasztalatok és ismeretek híján lévő személyek (beleértve a gyermekeket is) használhassák, hacsak a biztonságukért felelős személy nem biztosít számukra felügyeletet és útmutatást a készülék használatára vonatkozóan.
Gondoskodjon arról, hogy gyermekek ne játszhassanak a készülékkel.
- A csomagolóanyagokat tartsa a gyermekektől távol. Fulladás veszélye áll fenn.
- A készülék kiselejtezésekor húzza ki a dugaszt a hálózati aljzatból, vágja el a hálózati tápkábelt (olyan közel a készülékhez, amennyire csak lehet), és távolítsa el az ajtót annak megelőzése érdekében, hogy a játszó gyermekek áramütést szenvedjenek, vagy magukat a készülékbe zárják.
- Ha ez a mágneszáras ajtóval ellátott készülék egy rugózás (kilincses) ajtóval vagy fedéllel ellátott régi készülék helyére kerül, akkor ne felejtse el a régi készülék kidobása előtt használatra alkalmatlanná tenni a rugós zárat. Ennek az a célja, hogy gyerekek ne tudjanak bennrekedni a készülékben.

1.2 Általános biztonsági tudnivalók



VIGYÁZAT

Ne takarja le a készülékházon vagy a beépített szerkezeten lévő szellőzőnyílásokat.

- A készülék rendeltetése háztartási élelmiszerek és/vagy italok tárolása, és hasonló felhasználási területen való alkalmazása, mint például:
 - üzletek, irodák és egyéb munkahelyeken kialakított személyzeti konyhák;
 - tanyaházak, hotelek, motelek és egyéb lakás céljára szolgáló ingatlanok esetén az ügyfelek számára;
 - szállások reggelivel;
 - étkeztetés és hasonló, nem kereskedelmi jellegű alkalmazások.
- Ne használjon mechanikus eszközt vagy mesterséges szert a leolvasztási folyamat elősegítésére.
- Ne működtessen más elektromos készüléket (például fagyaltkészítő gépet) a hűtőberendezések belsejében, hacsak ezt a gyártó kifejezetten jóvá nem hagyja.
- Ügyeljen arra, hogy ne sérüljön meg a hűtőkör.
- A készülékben lévő hűtőkör izobután (R600a) hűtőközeget tartalmaz, ez a környezetre csekély hatást gyakorló földgáz, amely azonban gyúlékony.

A készülék szállítása után és üzembe helyezése előtt bizonyosodjon meg arról, hogy a hűtőkör összetevői nem sérültek meg.

Ha a hűtőkör megsérült:

- kerülje nyílt láng és tűzgyújtó eszközök használatát;
- alaposan szellőztesse ki a helyiséget, ahol a készülék található
- Veszélyes a termék műszaki jellemzőit megváltoztatni, vagy a terméket bármilyen módon átalakítani. A hálózati tápkábel bármilyen sérülése rövidzárlatot, tüzet vagy áramütést okozhat.



VIGYÁZAT

A veszélyhelyzetek megelőzése érdekében mindenféle elektromos részegység (hálózati tápkábel, dugasz, kompresszor) cseréjét hivatalos szervizképviselőnek vagy szakképzett szervizmunkatársnak kell elvégeznie.

1. A hálózati tápkábelt nem szabad megtol-dani.
 2. Ügyeljen arra, hogy a hálózati dugaszt ne nyomja össze vagy károsítsa a készülék hátlapja. Az összenyomott vagy sérült hálózati dugasz túlmelegedhet és tüzet okozhat.
 3. Gondoskodjon arról, hogy a készülék hálózati dugasza hozzáférhető legyen.
 4. Soha ne a hálózati kábelt húzza.
 5. Ha a hálózati aljzat ki van lazulva, ne csatlakoztassa a hálózati dugaszt. Ez áramütést vagy tüzet okozhat.
 6. Nem szabad működtetni a készüléket, ha a belső világítás lámpabúrája nincs a helyén (ha van a készüléken).
- Ez a készülék nehéz. Mozgatásakor körülte-kintéssel járjon el.
 - Ne vegye ki a fagyasztóban tárolt élelmiszereket, és ne érjen hozzájuk nedves/vizes kézzel, mivel ez bőrsérüléseket, illetve fagyás miatti égési sérüléseket okozhat.
 - Ne tegye ki hosszú időn keresztül közvetlen napsütésnek a készüléket.
 - Az ebben a készülékben működő izzólámpák (ha vannak ilyenek a készülékben) kizárólag háztartási eszközökhöz kifejlesztett, különleges fényforrások. Nem alkalmasak helyiségek megvilágítására.

1.3 Napi használat

- Ne tegyen meleg edényt a készülék műanyag részeire.
- Ne tároljon gyúlékony gázt vagy folyadékot a készülékben, mert azok felrobbanhatnak.
- Ne tegyen élelmiszereket közvetlenül a hátsó falon lévő levegőkimenet elé. (Ha a készülék Frost Free rendszerű)
- A fagyasztott élelmiszert kiolvasztás után többé nem szabad újra lefagyasztani.
- Az előre csomagolt fagyasztott árut a gyártó utasításai szerint kell tárolni.
- A készülék gyártójának tárolásra vonatkozó ajánlásait szigorúan be kell tartani. Olvassa el az idevonatkozó utasításokat.

- Ne tegyen szénsavas italokat a fagyasztóba, mert nyomás keletkezik a palackban, ami miatt felrobbanhat, és kárt okozhat a készülékben.
- A jégnyalóka fagyásból eredő égéseket okozhat, ha rögtön a készülékből kivéve enni kezdik.

1.4 Ápolás és tisztítás

- Karbantartás előtt kapcsolja ki a készüléket, és a húzza ki a hálózati dugaszt a csatlakozóaljzattól.
- Ne tisztítsa a készüléket fém eszközökkel.
- A dér eltávolítására ne használjon éles eszközöket. Alkalmazzon műanyag kaparókést.
- Rendszeresen vizsgálja meg a hűtőszekrényben az olvadékvíz számára kialakított vízelvezetőt. Szükség esetén tisztítsa meg a vízelvezetőt. Ha a vízelvezető el van záródva, a víz összegyűlik a készülék aljában.

1.5 Üzembe helyezés



Az elektromos hálózatra való csatlakoztatást illetően kövesse a megfelelő fejezetek útmutatását.

- Csomagolja ki a készüléket, és ellenőrizze, vannak-e sérülések rajta. Ne csatlakoztassa a készüléket, ha sérült. Az esetleges sérüléseket azonnal jelentse ott, ahol a készüléket vásárolta. Ilyen esetben őrizze meg a csomagolást.
- Ajánlatos legalább négy órát várni a készülék bekötésével és hagyni, hogy az olaj visszafolyjon a kompresszorba.
- Megfelelő levegőáramlást kell biztosítani a készülék körül, ennek hiánya túlmelegedéshez vezet. Az elégséges szellőzés elérése érdekében kövesse a vonatkozó üzembe helyezési utasításokat.
- Ha lehetséges, a készülék hátlapja a fal felé nézzen, hogy el lehessen kerülni a forró alkatrészek (kompresszor, kondenzátor) megérintését vagy megfogását az esetleges égési sérülések megelőzése érdekében.
- A készüléket nem szabad radiátorok vagy tűzhelyek közelében elhelyezni.
- Ügyeljen arra, hogy a hálózati dugasz hozzáférhető legyen a készülék telepítése után.
- Csak ivóvízhálózatra csatlakoztatható (Ha fel van szerelve vízcsatlakozóval).

1.6 Szerviz

- A készülék szervizeléséhez szükséges minden villanszerelési munkát szakképzett villanszerelőnek vagy hozzáértő személynek kell elvégeznie.
- A készüléket kizárólag arra felhatalmazott szervizközpont javíthatja, és csak eredeti pótalkatrészek használhatók.

1.7 Környezetvédelem



Ez a készülék sem a hűtőkörben, sem a szigetelő anyagokban nem tartalmaz az

ózonréteget károsító gázokat. A készüléket nem szabad a lakossági hulladékkal és szeméttel együtt kidobni. A szigetelőhab gyúlékony gázokat tartalmaz: a készüléket a helyi hatóságok vonatkozó rendelkezéseivel összhangban kell hulladékba helyezni. Vigyázzon, ne sérüljön meg a hűtőegység, különösen hátul, a hőcserélő környékén. A készüléken használt és ♻ szimbólummal megjelölt anyagok újrahasznosíthatóak.

2. AZ ELSŐ HASZNÁLAT ELŐTT

2.1

1. A készülék belső részeit és tartozékait meleg vízzel és semleges mosószerezellel tisztítsa.
2. A készüléket és tartozékait törölje teljesen szárazra.
3. Csatlakoztassa a dugaszt a hálózati aljzatba.
4. Kapcsolja be a készüléket, és állítsa be a hőmérsékletet.



Ne használjon súrolószert, súrolószivacsot vagy oldószereket a készülék és tartozékai tisztításához.

2.2 A készülék bekapcsolása és a hőmérséklet beállítása

Forgassa el a hőmérséklet-szabályozó gombot a készülék bekapcsolásához, és egyidejűleg a hőmérséklet beállításához.

A gombon található számok a hűtés hőmérsékleti szintjeit jelölik.

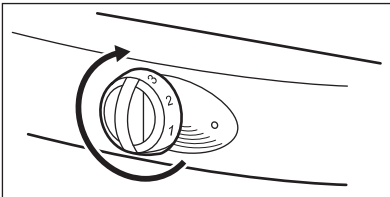

Fordítsa el a hőmérséklet-szabályozó gombot az alacsonyabb fokozat felé, hogy minimális hűtést érjen el.

Fordítsa el a hőmérséklet-szabályozó gombot a magasabb fokozatok felé, hogy maximális hűtést érjen el.



Javasoljuk, hogy közepes hőmérsékletet állítson be.

Az alábbi körülmények hatással lehetnek a hőmérséklet-beállításra.

- A készülék elhelyezése az üzemeltetés helyszínén és a helyiség hőmérséklete.
- Az ajtónyitások számának gyakorisága.
- A készülékben levő élelmiszer mennyisége.

3. NAPI HASZNÁLAT

3.1 Friss élelmiszer lefagyasztása

A fagyasztó friss élelmiszerek lefagyasztására, és fagyasztott, illetve mélyhűtött élelmiszerek tárolására alkalmas.



Ha a hőmérséklet-szabályozó gomb közepes fokozatban áll, nem szükséges a beállítását módosítani.

Amennyiben az élelmiszert gyorsabban szeretné lefagyasztani, állítsa a hőmérséklet-szabályozó gombot magasabb fokozatra. Ilyen esetben a hűtőtér hőmérséklete 0 °C alá eshet. Ha ez történik, állítsa a hőmérséklet-szabályozó gombot alacsonyabb fokozatra.

3.2 Fagyasztott élelmiszerek tárolása

Ne helyezze azonnal a fagyasztott élelmiszereket a fagyasztótérbe, ha a készülék új, vagy ha hosszabb idő elteltével helyezte újra üzembe.

Állítsa a hőmérséklet-szabályozó gombot a legmagasabb fokozatra, és hagyja a készüléket legalább 2 órán át üresen működni.



Az áramszünet a fagyasztó leolvadását eredményezheti.

Ha az áramellátás az „Áramkimaradási biztonság” értékénél hosszabb időre megszakadt, a felolvadt élelmiszereket haladéktalanul el kell fogyasztani vagy meg kell főzni. Az értékkel kapcsolatban lásd a „MŰSZAKI INFORMÁCIÓK” c. részt.

Az elkészített étel lehűlés után fagyasztható le.

3.3 Kiolvasztás

A mélyfagyasztott vagy fagyasztott élelmiszereket felhasználás előtt a hűtőtérben vagy szobahőmérsékleten olvassza ki.

Amennyiben a fagyasztott élelmiszer kis mennyiségű, közvetlenül a fagyasztóból való kivétel után azonnal feldolgozható, azonban így megnövekszik az elkészítési idő.

3.4 Üvegpolcok

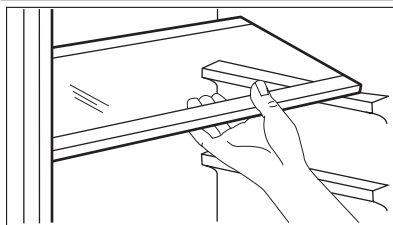

Az üvegpolcokat különböző magasságokra lehet beállítani.

3.5 Az ajtó polcainak elhelyezése

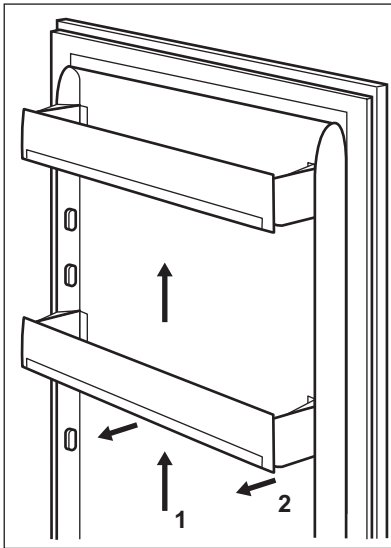

Ha eltérő méretű élelmiszercsomagok számára szeretne helyet biztosítani, az ajtópolcokat különböző magasságokba állíthatja.

A polcok áthelyezésénél a következők szerint járjon el:
fokozatosan húzza a polcot a nyilakkal jelölt irányba, amíg ki nem szabadul, majd szükség szerint tegye új helyre.



Ne mozgassa el az alsó ajtópolcot, hogy fenntartsa a levegő megfelelő mozgását.

4. HASZNOS TANÁCSOK ÉS JAVASLATOK

4.1 Energiatakarékosság

- Ne nyissa ki gyakran a hűtő és a fagyasztó ajtaját.
- Ne hagyja nyitva a hűtő és a fagyasztó ajtaját a szükségesnél hosszabb ideig.
- Ha a készülék folyamatosan működik, és belső részében dér jelenik meg, az okok az alábbiak lehetnek:
 - A hőmérséklet-szabályozó gomb a legalacsonyabb fokozatra van állítva.
 - Túl meleg a hőmérséklet abban a helyiségben, ahol a készülék el van helyezve.
 - A készülék tele van töltve.
 Állítsa a hőmérséklet-szabályozó gombot magasabb fokozatra. A készülék megkezdí az automatikus leolvasztást, és ezzel csökkenti az energiafogyasztást.

4.2 Hűtés

- Ne tegyen forró ételt a hűtőszekrénybe. Várjon, amíg lehül.

- Ne helyezzen a hűtőszekrénybe párolgó folyadékokat.
- Az erős aromájú élelmiszereket helyezze tárolóedénybe.
- Gondoskodjon arról, hogy keringeni tudjon a levegő az élelmiszer körül.
- Minden húsfélét csomagoljon nejlonzacskóba. Helyezze ezeket a zöldségtartó rekesz feletti üveglapra. A húst ne tartsa a hűtőtérben 2 napnál hosszabb ideig.
- Fedje le a főtt és hideg ételeket, majd helyezze ezeket a polcok egyikére.
- A gyümölcsöket és zöldségeket mossa meg, majd helyezze ezeket a zöldségtartó rekeszbe.
- A vaját és sajtot légmentes tárolóedénybe, alufóliába vagy nejlonzacskóba csomagolja.
- A kupakkal rendelkező tejesdobozokat a készülék ajtajának palacktartójába helyezze.
- A banánt, burgonyát, hagymát vagy fokhagymát ne tárolja csomagolás nélkül a hűtőszekrényben.

4.3 Fagyasztás

- Az adatlapon megtekinthető az a maximális élelmiszer-mennyiség, amelyet a készülék 24 óra alatt képes lefagyasztani.
- Az élelmiszer teljes lefagyasztása 24 órát vesz igénybe. Ez alatt az idő alatt ne tegyen további élelmiszert a fagyasztóba.
- Az ételt kis adagokban helyezze a fagyasztóba. Így az élelmiszer gyorsan lefagyasztható, és felhasználáshoz csak a szükséges mennyiséget kell belőle felolvasztani.
- Az ételt alufóliába vagy nejlonzacskóba csomagolja. Ügyeljen arra, hogy a csomagolás légmentes legyen.
- Friss élelmiszert ne tegyen a fagyasztott élelmiszerek mellé. Így elkerülhető a fagyasztott élelmiszer hőmérsékletének emelkedése.
- A zsíros élelmiszer tárolási időtartama rövidebb, mint a zsírt nem tartalmazó vagy ala-

csony zsírtartalmú élelmiszeré. A só csökkent az élelmiszerek tárolási időtartamát.

- Javasoljuk, hogy minden egyes csomagra írja rá az étel lefagyasztásának dátumát.

4.4 Fagyasztott élelmiszerek tárolása

- Fagyasztott élelmiszer vásárlásakor ügyeljen arra, hogy az rövid időn belül a fagyasztóba kerüljön.
- A fagyasztott élelmiszert felolvadás után rövid időn belül el kell készíteni. A már felolvasztott élelmiszer ismételt lefagyasztása nem lehetséges.
- Ügyeljen arra, hogy ne járjon le az élelmiszer szavatossága. Ez az információ az élelmiszer csomagolásán található.

5. ÁPOLÁS ÉS TISZTÍTÁS



FIGYELEM

A karbantartás megkezdése előtt húzza ki a hálózati dugaszt a fali aljzatból.

5.1 Tisztítás

- Rendszeresen tisztítsa meg a készüléket és a tartozékokat.
- A készülék összes részét és tartozékát kizárólag meleg vízzel és semleges mosószerrel tisztítsa. A készüléket és tartozékait törölje teljesen szárazra.
- Rendszeresen tisztítsa meg az ajtó tömítését. A sérült ajtó tömítés cseréje érdekében forduljon márkaszervizhez.
- Tisztítsa meg a készülék hátulján lévő kondenzátor rácsot és a kompresszort egy kefé-

vel. Így csökkenthető az energiafogyasztás, és a készülék jó állapota megőrizhető.



- Ügyeljen arra, hogy ne húzza meg, ne mozgassa és ne sértse meg a készülék csöveit és kábeleit.
- Ügyeljen arra, hogy ne sértse meg a hűtőkör alkatrészeit.
- Ne használjon súrolószert, súrolószivacsot, oldószereket és illatosított vagy viasztartalmú tisztítószereket a készülék tisztításához.

Karbantartás után csatlakoztassa a dugaszt a hálózati aljzatba.

5.2 A hűtőszekrény automatikus leolvasztása

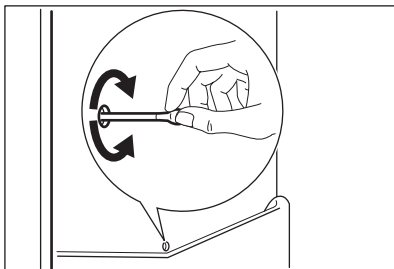

A dér leolvasztását a készülék automatikusan végzi, amikor a kompresszor működés közben leáll.

A keletkezett víz a lefolyónyíláson keresztül távozik a készülék belsejéből, és összegyűlik a víztartályban, ahonnan elpárolog.

A víztartály a készülék hátulján, a kompresszor felett található.

A lefolyónyílás a hűtőtér hátsó falán található.

Mindig tartsa tisztán a lefolyónyílást annak érdekében, hogy megakadályozza a víz összegyűlését a hűtőszekrény egyéb részein. Ehhez a lefolyónyílásban található tisztítóeszközt használja.

5.3 A fagyasztó leolvasztása



Előfordulhat, hogy dér jelenik meg a fagyasztó polcain és a felső rekesz körül. Olvassa le a fagyasztót, amikor a dér réteg vastagsága eléri a 3 - 5 millimétert.



FIGYELEM

A dér eltávolítására ne használjon éles fémeszközöket.

Ne használjon mechanikus eszközöket a fagyasztó leolvasztásához.

1. Kapcsolja ki a készüléket.
2. Vegyen ki a fagyasztóból minden élelmiszert. Az élelmiszert csomagolja újságpapírba, és tartsa alacsony hőmérsékletű helyen.
3. A leolvasztás befejezéséig hagyja nyitva a készülék ajtaját.
4. Tisztítsa meg, és teljesen törölje szárazra a fagyasztót.

5. Csatlakoztassa a dugaszt a hálózati aljzatba.

6. Kapcsolja be a készüléket.

7. Állítsa a hőmérséklet-szabályozó gombot a legmagasabb fokozatra, és hagyja a készüléket 2 - 3 órán át működni ezzel a beállítással.

8. Tegye vissza az élelmiszert a fagyasztóba.

5.4 Ha a készüléket hosszabb ideig nem használja

1. Kapcsolja ki a készüléket, és húzza ki a hálózati csatlakozódugót a hálózati csatlakozóaljzattól.
2. Vegye ki az összes élelmiszert.
3. Olvassa le a készüléket.
4. Teljesen tisztítsa meg és törölje szárazra a készüléket és az összes tartozékot.
5. Tartsa nyitva az ajtókat, hogy ne képződjenek kellemetlen szagok.

5.5 A lámpa izzójának cseréje

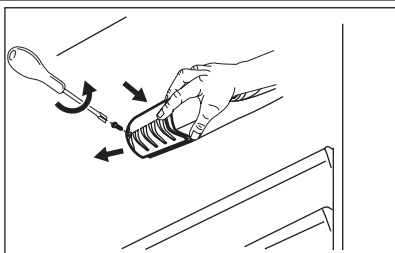

1. Húzza ki a hálózati csatlakozódugót a konnektorból.
2. Távolítsa el a lámpaburkolat csavarját.
3. Vegye le a lámpaburkolatot.
4. Cserélje ki a régi izzót egy újjal. Kizárólag háztartási készülékekhez gyártott izzót használjon. Az izzó maximális megengedett teljesítménye a lámpaburkolaton látható.
5. Helyezze vissza a lámpaburkolatot.
6. Csatlakoztassa a dugaszt a hálózati aljzatba.



Az izzó, illetve halogén lámpa olyan típusú, amely kizárólag háztartási készülékekhez használható. A lakás világítására ne használja.

6. HIBAELHÁRÍTÁS



VIGYÁZAT

Az ellenőrzés előtt húzza ki a hálózati csatlakozódugót a konnektorból. Ha a táblázatban nem szereplő probléma merül fel, forduljon a márkaszervizhez.

Jelenség	Lehetséges megoldás
A készülékből működés közben szokatlan zajok hallatszanak.	Bizonyos hangok szokásosnak tekinthetők a készülék működése során. Lásd a készülékhez mellékelt tájékoztatót.
A készülék nem működik.	Ellenőrizze, hogy a készülék be van-e kapcsolva. Ügyeljen arra, hogy a villásdugó be legyen dugva a hálózati aljzatba.
	Ellenőrizze, hogy van-e feszültség a hálózati aljzatban. Csatlakoztasson egy másik elektromos készüléket ugyanabba a hálózati aljzatba. A hálózati aljzat javítását bízza szakképzett villanyszerelőre.
A világítás nem kapcsol be.	Csukja be és nyissa ki az ajtót annak ellenőrzésére, hogy a lámpa készenléti állapotban van-e. A világítás izzója meghibásodott. Cserélje ki az izzót.
A kompresszor folyamatosan működik.	Állítsa a hőmérséklet-szabályozó gombot magasabb fokozatra. Ellenőrizze, hogy a készülék ajtaja be van-e csukva. Ne nyitogassa túl gyakran a készülék ajtaját.

Jelenség	Lehetséges megoldás
	Ügyeljen arra, hogy ne tegyen meleg ételt a készülékbe. Várjon, amíg lehűl.
	Ellenőrizze, hogy a helyiség hőmérséklete nem túl magas-e.
Víz gyűlik össze a hűtőszekrény belsejének hátsó falán.	Ez szokásos jelenség az automatikus leolvasztás működésekor.
Víz gyűlik össze a hűtőszekrényben.	Ellenőrizze, hogy a lefolyónyílás nincs-e eltömődve.
	Ügyeljen arra, hogy az élelmiszer vagy csomagolása ne akadályozza a víz összegyűlését a víztartályban.
Víz van a padlón.	A leolvasztási víz nem a kompresszor fölötti párologtató tálcába folyik. Illessze a leolvasztási víz kifolyóját a párologtató tálcához.
A készülékben a hőmérséklet túl alacsony.	Állítsa a hőmérséklet-szabályozó gombot alacsonyabb fokozatra.
A készülékben a hőmérséklet nem elég alacsony.	Állítsa a hőmérséklet-szabályozó gombot magasabb fokozatra.
	Ellenőrizze, hogy a készülék ajtaja be van-e csukva.
	Ügyeljen arra, hogy ne tegyen meleg ételt a készülékbe. Várja meg, hogy az élelmiszer lehűljön.
	Ellenőrizze, hogy a készülék nincs-e nagyon tele.
A hűtőszekrényben a hőmérséklet nem elég alacsony.	Gondoskodjon arról, hogy keringeni tudjon a hideg levegő a készülékben.
Túl sok a dér.	Ügyeljen arra, hogy az étel speciális tárolóedényekbe vagy csomagolásba legyen zárva.
	Ellenőrizze, hogy a készülék ajtaja be van-e csukva.
	Állítsa a hőmérséklet-szabályozó gombot alacsonyabb fokozatra.

7. MŰSZAKI INFORMÁCIÓK

7.1 Normális üzemi hangok

Normál működés közben bizonyos hangok hallhatóak (kompresszor, hűtőfolyadék áramlása).

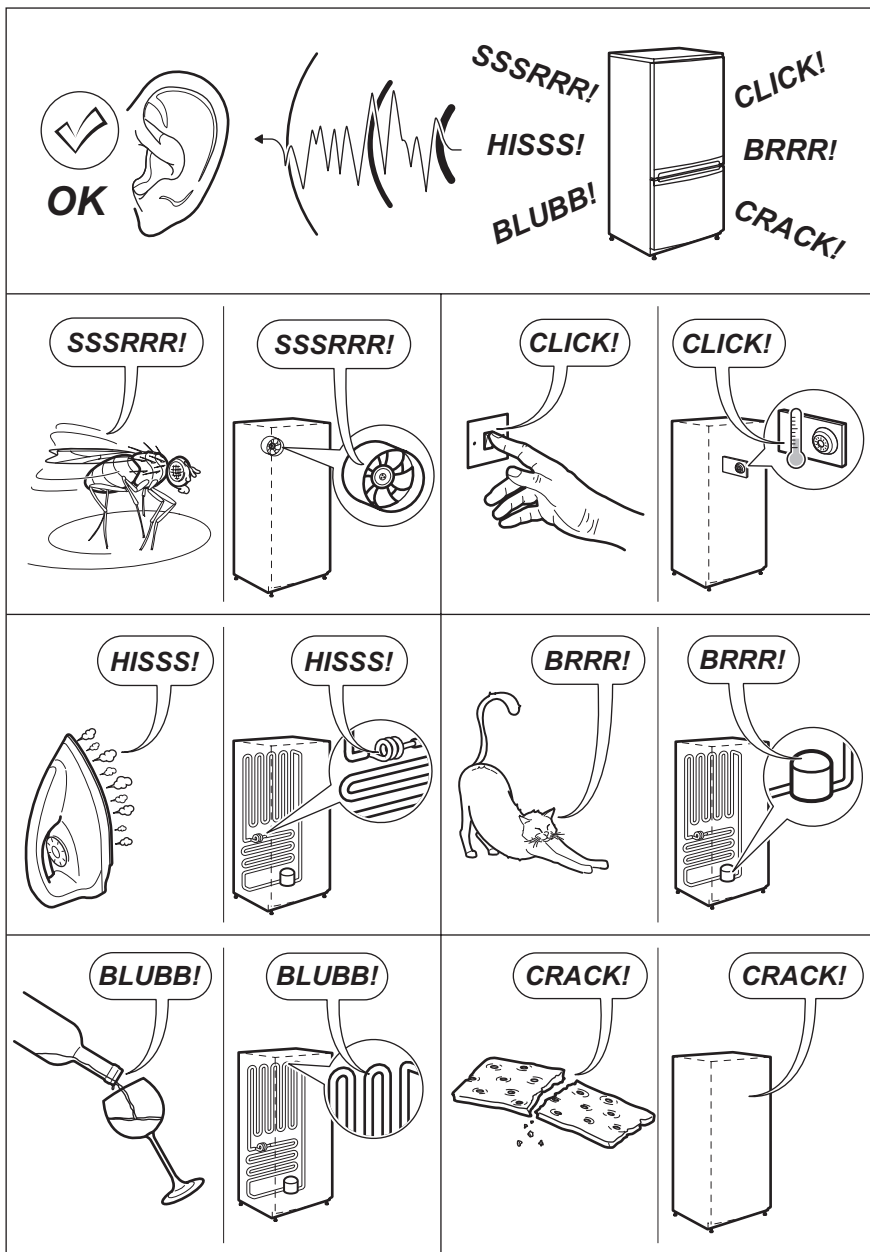

7.2 Elhelyezés

A készülék olyan száraz, jól szellőző helyiségben helyezhető üzembe, amelynek környezeti hőmérséklete megfelel annak a klímabesorolásnak, amely a készülék adattábláján fel van tüntetve:

Klímaosztály	Környezeti hőmérséklet
SN	+10°C és 32°C között
N	+16°C és 32°C között
ST	+16°C és 38°C között
T	+16°C és 43°C között

Bizonyos működési problémák léphetnek fel egyes típusoknál az adott környezeti hőm. tartó-

mányon kívül eső értéken történő üzemeltetés-nél. A megfelelő működés kizárólag a megadott hőmérséklet-tartományon belül biztosítható. Amennyiben kétélye merül fel azzal kapcsolatban, hogy hova telepítse a készüléket, forduljon a készülék forgalmazójához, ügyfélszolgálatunkhoz vagy a legközelebbi márkaszervizhez.



7.3 Műszaki adatok

Az 1/1998. (I. 12.) IKIM miniszteri rendeletnek megfelelően

		EJ2801AOW2	EJ2302AOX2
Gyártó védjegye	Electrolux		
A készülék kategóriája	Hűtőszekrény - fagyasztószekrény		
Magasság	mm	1590	1404
Szélesség	mm	545	545
Mélység	mm	604	605
Hűtőtér nettó térfogata	liter	217	184
Fagyasztótér nettó térfogata	liter	50	44
Energiaosztály (A++ és G között, ahol az A++ a leghatékonyabb, a G a legkevésbé hatékony)		A+	A++
Villamosenergia -fogyasztás (24 órás szabványos vizsgálati eredmények alapján. A mindenkori energiafogyasztás a készülék használatától és elhelyezéstől függ.)	kWh/év	242	185
Fagyasztótér csillagszám jele		****	****
Áramkimaradási biztonság	Óra	20	19
Fagyasztási teljesítmény	kg/24 óra	4	3
Klímaosztály		SN-N-ST	SN-N-ST-T
Feszültség	Volt	230	230
Zajtelsítmény	dB/A	40	40
Beépíthető		Nem	Nem

A műszaki adatok a készülék belsejének bal oldalán lévő adattáblán és az energiabesorolási címkén találhatóak.

8. KÖRNYEZETVÉDELMI TUDNIVALÓK

A következő jelzéssel ellátott anyagokat hasznosítsa újra: . Újrahasznosításhoz tegye a megfelelő konténerekbe a csomagolást. Járujon hozzá környezetünk és egészségünk védelméhez, és hasznosítsa újra az elektromos és elektronikus hulladékot. A  tiltó

szimbólummal ellátott készüléket ne dobja a háztartási hulladék közé. Juttassa el a készüléket a helyi újrahasznosító telepre, vagy lépjen kapcsolatba a hulladékkezelésért felelős hivatallal.

CUPRINS

1. INSTRUCȚIUNI PRIVIND SIGURANȚA	38
2. ÎNAINTE DE PRIMA UTILIZARE	40
3. UTILIZAREA ZILNICĂ	40
4. INFORMAȚII ȘI SFATURI	42
5. ÎNGRIJIREA ȘI CURĂȚAREA	43
6. DEPANARE	45
7. INFORMAȚII TEHNICE	46

NE GÂNDIM LA DUMNEAVOASTRĂ

Vă mulțumim că ați achiziționat un aparat Electrolux. Ați ales un produs care include decenii de experiență profesională și de inovație. Ingenios și stilat, a fost conceput special pentru dumneavoastră. Pentru ca oricând îl utilizați puteți fi sigur de aceleași rezultate extraordinare.

Bine ați venit la Electrolux.

Vizitați website-ul la:



Aici găsiți sfaturi privind utilizarea, broșuri, informații care vă ajută la rezolvarea unor probleme apărute și informații despre service:

www.electrolux.com



Înregistrați-vă produsul pentru a beneficia de servicii mai bune:

www.RegisterElectrolux.com



Cumpărați accesorii, consumabile și piese de schimb originale pentru aparatul dvs.:

www.electrolux.com/shop

SERVICIUL DE RELAȚII CU CLIEȚII ȘI SERVICE

Vă recomandăm utilizarea pieselor de schimb originale.

Atunci când contactați unitatea de Service, asigurați-vă că aveți disponibile următoarele informații.

Informațiile pot fi găsite pe plăcuța cu datele tehnice. Model, PNC, Număr de serie.



Avertisment / Atenție-Informații privind siguranța.



Informații și recomandări generale



Informații cu privire la mediul înconjurător

Ne rezervăm dreptul asupra efectuării de modificări.

1. INSTRUCȚIUNI PRIVIND SIGURANȚA

Pentru siguranța dvs. și pentru a asigura utilizarea corectă a aparatului, înainte de instalare și de prima utilizare, citiți cu atenție acest manual de utilizare, inclusiv recomandările și avertismentele cuprinse în acesta. Pentru a evita greșelile inutile și accidentele, este important să vă asigurați că toate persoanele care vor folosi aparatul cunosc foarte bine modul său de funcționare și caracteristicile de siguranță. Păstrați aceste instrucțiuni și asigurați-vă că vor însoți aparatul în cazul în care este mutat sau vândut, astfel încât toți utilizatorii, pe întreaga durată de utilizare a aparatului, să fie corect informați cu privire la utilizarea și siguranța sa.

Pentru siguranța persoanelor și a bunurilor, respectați măsurile de precauție din aceste instrucțiuni de utilizare, deoarece producătorul nu este responsabil pentru daunele cauzate prin nerespectarea acestor cerințe.

1.1 Siguranța copiilor și a persoanelor vulnerabile

- Acest aparat nu trebuie folosit de persoane (inclusiv copii) cu capacități fizice și senzoriale reduse sau lipsite de experiență și cunoștințe, cu excepția cazului în care sunt supravegheate sau au fost instruite în legătură cu folosirea aparatului de către o persoană răspunzătoare pentru siguranța lor.

Copiii trebuie ținuti sub supraveghere pentru ca aceștia să nu se joace cu aparatul.

- Nu lăsați ambalajele la îndemâna copiilor. Există riscul de sufocare a acestora.
- Când aruncați aparatul, scoateți ștecherul din priză, tăiați cablul de alimentare (cât mai aproape de aparat) și înlăturați ușa, astfel încât copiii care se joacă să nu se poată electrocuta și să nu se poată închide înăuntru.
- Dacă acest aparat, prevăzut cu ușă cu garnituri magnetice, înlocuiește un aparat mai vechi care are un sistem de închidere cu arc (zăvor cu resort), faceți inutilizabil sistemul de închidere cu arc înainte de a arunca aparatul vechi. În acest mod nu va putea deveni o capcană mortală pentru un copil.

1.2 Informații generale despre siguranță



AVERTIZARE

Mențineți libere fantele de ventilație de pe carcasa aparatului sau din structura în care este încorporat.

- Acest aparat este destinat pentru conservarea alimentelor și/sau a băuturilor în locuințele normale și la aplicații similare, cum ar fi:
 - în bucătăriile pentru personal din magazine, birouri și alte medii de lucru;
 - casele de la ferme și de către clienții din hoteluri, moteluri și alte medii de tip rezidențial;
 - unități de cazare cu micul dejun inclus;
 - unități de catering și alte aplicații similare care nu fac parte din comerțul cu amănuntul.
- Nu utilizați dispozitive mecanice sau alte mijloace artificiale pentru a accelera procesul de dezghețare.
- Nu utilizați alte aparate electrice (precum aparate de făcut înghețată) în interiorul aparatelor de răcire, decât dacă sunt aprobate în mod special de producător în acest scop.

- Nu deteriorați circuitul frigorific.

- Circuitul frigorific al aparatului conține izobutan ca agent de răcire (R600a), un gaz natural cu un nivel ridicat de compatibilitate cu mediul înconjurător, dar care este inflamabil.

În timpul transportului și instalării aparatului, procedați cu atenție pentru a nu deteriora niciunul dintre componentele circuitului frigorific.

Dacă circuitul frigorific este deteriorat:

- evitați flăcările deschise și sursele de foc
- aerisiți foarte bine camera în care este amplasat aparatul

- Este periculos să modificați specificațiile sau să modificați acest produs, în orice fel. Deteriorarea cablului de alimentare poate produce un scurt-circuit, un incendiu și/sau electrocutarea.



AVERTIZARE

Pentru evitarea oricărui pericol, componentele electrice (cablu de alimentare, ștecher, compresor, etc.) trebuie înlocuite numai de către un tehnician de service autorizat și calificat, cu respectarea normelor de siguranță în vigoare.

1. Cablul de alimentare nu trebuie prelungit.
2. Cablul de alimentare din spatele aparatului nu trebuie strivit sau deteriorat de par-

tea din spate a aparatului. Un cablu de alimentare strivit sau deteriorat se poate supraîncălzi și poate produce un incendiu.

3. Trebuie asigurat un acces ușor la ștecherul aparatului.
 4. Nu trageți de cablul de alimentare.
 5. Dacă priza nu este fixă, nu introduceți ștecherul în priză. Există riscul de electrocutare sau incendiu.
 6. Aparatul nu trebuie utilizat fără a fi montat capacul becului din interior (dacă este prevăzut).
- Acest aparat este greu. Procedați cu atenție când îl deplasați.
 - Nu scoateți și nu atingeți alimentele din compartimentul congelator dacă aveți mâinile umede sau ude, deoarece în acest mod pielea se poate zgâria sau poate suferi degerături.
 - Evitați expunerea îndelungată a aparatului la lumină solară directă.
 - Becurile (dacă sunt prevăzute) din acest aparat sunt special destinate aparatelor electrocasnice. Acestea nu sunt compatibile cu iluminatul locuinței.

1.3 Utilizarea zilnică

- Nu puneți oale fierbinți pe piesele din plastic ale aparatului.
- Nu păstrați gaze și lichide inflamabile în interiorul aparatului, deoarece acestea ar putea exploda.
- Nu puneți alimentele în contact cu fantele de aerisire de pe peretele din spate. (Dacă aparatul este Frost Free - fără gheață)
- Alimentele congelate nu trebuie să mai fie congelate din nou după ce s-au dezghețat.
- Păstrați alimentele congelate care sunt deja ambalate în conformitate cu instrucțiunile producătorului alimentelor congelate.
- Recomandările producătorului aparatului privind depozitarea trebuie respectate cu strictețe. Consultați instrucțiunile respective.
- Nu puneți băuturi gazoase sau carbonatate în compartimentul congelator, deoarece se creează presiune asupra recipientului, iar acesta ar putea exploda, deteriorând aparatul.
- Înghețata pe băț poate cauza degerături dacă este consumată imediat după scoaterea din aparat.

1.4 Îngrijirea și curățarea

- Înainte de a curăța aparatul, deconectați-l și scoateți ștecherul din priză.
- Nu curățați aparatul cu obiecte metalice.
- Nu folosiți obiecte ascuțite pentru a îndepărta gheața din aparat. Folosiți o racletă din plastic.
- Examinați periodic scurgerea din frigider cu privire la prezența apei rezultată din dezghețarea. Dacă este necesar, curățați scurgerea. Dacă scurgerea este blocată, apa se va acumula în partea de jos a aparatului.

1.5 Instalarea



Pentru racordarea la rețeaua electrică respectați cu atenție instrucțiunile din paragrafele specifice.

- Despachetați aparatul și verificați dacă este deteriorat. Nu conectați aparatul dacă este deteriorat. Comunicați imediat eventualele defecte magazinului de unde l-ați cumpărat. În acest caz, păstrați ambalajul.
- Se recomandă să așteptați cel puțin patru ore înainte de a conecta aparatul, pentru a permite uleiului să curgă înapoi în compresor.
- Trebuie asigurată o circulație adecvată a aerului în jurul aparatului. În lipsa acesteia aparatul se poate supraîncălzi. Pentru a obține o ventilație suficientă, urmați instrucțiunile referitoare la instalare.
- Pe cât posibil, spatele aparatului trebuie să se afle lângă un perete, pentru a se evita posibilitatea atingerii părților calde (compresor, condensator) și riscul de arsuri.
- Aparatul nu trebuie amplasat în apropierea caloriferului sau a aragazului.
- Asigurați-vă că după instalarea aparatului priza rămâne accesibilă.
- Conectați numai la o sursă de apă potabilă (dacă se prevede racordarea la o sursă de apă).

1.6 Service

- Toate lucrările electrice necesare pentru instalarea acestui aparat trebuie efectuate de către un electrician calificat sau de o persoană competentă.
- Acest produs trebuie reparat numai de către un centru de service autorizat și trebuie să se folosească numai piese de schimb originale.

1.7 Protejarea mediului înconjurător



Acest aparat nu conține gaze care pot deteriora stratul de ozon, nici în circuitul frigorific și nici în materialele de izolare. Aparatul nu poate fi aruncat împreună cu deșeurile menajere și cu gunoiul. Spuma izolatoare conține gaze inflama-

bile: aparatul trebuie eliminat conform reglementărilor aplicabile ale autorităților locale. Evitați deteriorarea unității de răcire, mai ales în spate, lângă schimbătorul de căldură. Materialele folosite pentru acest aparat marcate cu simbolul ♻ sunt reciclabile.

2. ÎNAINTE DE PRIMA UTILIZARE

2.1 Curățarea aparatului

1. Curățați piesele interioare ale aparatului și toate accesoriile cu apă caldă și detergent neutru.
2. Asigurați-vă că aparatul și accesoriile sunt complet uscate.
3. Introduceți ștecherul în priză.
4. Activați aparatul și setați temperatura.



Nu folosiți produse abrazive, bureți abrazivi sau solvenți pentru a curăța aparatul și accesoriile.

2.2 Activarea aparatului și setarea temperaturii

Rotiți butonul de reglare a temperaturii în sens orar pentru a activa aparatul și, în același timp, pentru a seta temperatura. Numerele de pe buton se referă la diferite temperaturi de răcire.

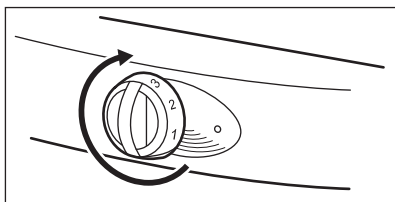

Rotiți butonul de reglare a temperaturii la setări inferioare pentru a obține temperatura de răcire minimă.

Rotiți butonul de reglare a temperaturii la setări superioare pentru a obține temperatura de răcire maximă.



Vă recomandăm să setați o temperatură de răcire medie.

Condițiile următoare pot avea un efect asupra setării temperaturii.

- Temperatura camerei și poziția în care este instalat aparatul.
- Frecvența cu care este deschisă ușa aparatului.
- Calitatea alimentelor din aparat.

3. UTILIZAREA ZILNICĂ

3.1 Congelarea alimentelor proaspete

Congelatorul poate fi utilizat pentru congelarea alimentelor proaspete și pentru conservarea preparatelor congelate și a preparatelor supracongelate.



Dacă butonul de reglare a temperaturii este setat într-o poziție medie, nu este necesar să schimbați setarea.

Dacă doriți să congelați preparatele mai rapid, setați butonul de reglare a temperaturii într-o poziție superioară. În această stare, temperatura frigiderului poate să scadă la 0 °C și mai jos. În acest caz, setați butonul de reglare a temperaturii într-o poziție inferioară.

3.2 Conservarea preparatelor congelate

Nu introduceți imediat preparatele congelate în congelator, dacă aparatul este nou sau nu a funcționat pentru o perioadă de timp. Setați butonul de reglare a temperaturii la cea mai joasă poziție și lăsați aparatul să funcționeze minim 2 ore.



Înteruperea curentului poate cauza decongelarea congelatorului.

Dacă curentul a fost oprit pentru o perioadă mai lungă decât valoarea „Timpul de atingere a condițiilor normale de funcționare”, trebuie să utilizați sau să gătiți imediat preparatele decongelate. Consultați „INFORMAȚIILE TEHNICE” pentru aceasta valoare.

Puteți să congelați preparatele gătite după ce acestea se răcesc.

3.3 Dezghețarea

Înainte să gătiți preparate congelate sau preparate supercongelate, dezghețați preparatele în frigider sau la temperatura camerei.

Este posibil să gătiți cantități mici de preparate congelate direct din congelator, dar aceasta crește durata gătirii.

3.4 Rafturi de sticlă

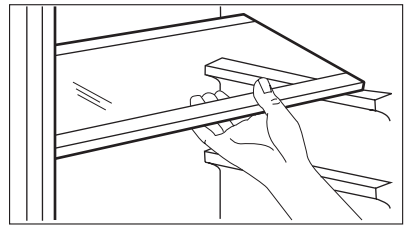

Puteți să puneți rafturile de sticlă la înălțimi diferite.

3.5 Poziționarea rafturilor pe ușă

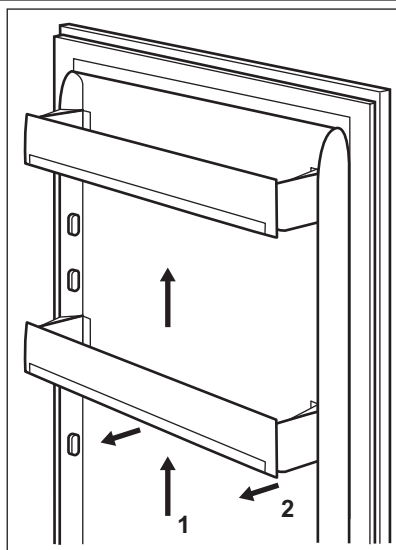

Pentru a permite conservarea pachetelor cu alimente de diferite dimensiuni, rafturile de pe ușă pot fi poziționate la înălțimi diferite. Pentru a efectua aceste reglări, procedați după cum urmează:
trageți treptat raftul în direcția săgeților până când îl scoateți, după care îl re-poziționați conform necesităților.



Pentru a asigura circulația corectă a aerului, nu mutați raftul inferior de pe ușă.

4. INFORMAȚII ȘI SFATURI

4.1 Economisirea energiei

- Nu deschideți ușa frigiderului sau a congelatorului frecvent.
- Nu țineți ușa frigiderului sau a congelatorului deschisă mai mult timp decât este necesar.
- Dacă aparatul funcționează continuu și există gheață pe partea interioară din spate a aparatului, cauza poate fi:
 - Butonul de temperatură este setat în cea mai joasă poziție.
 - Temperatura camerei, unde este instalat aparatul, este prea mare.
 - Aparatul este plin.
 Setați butonul de reglare a temperaturii într-o poziție superioară. Decongelarea automată începe și consumul de energie scade.

4.2 Răcirea

- Nu puneți alimente fierbinți în frigider. Așteptați până când se răcesc.
- Nu puneți în frigider lichide care se evaporă.

- Puneți toate alimentele cu miros sau aromă puternică în recipiente.
- Asigurați-vă că aerul circulă în jurul alimentelor.
- Puneți orice tip de carne în pungi din polietilenă. Puneți-le pe raftul de sticlă de deasupra sertarului pentru legume. Nu păstrați carnea în frigider mai mult de 2 zile.
- Puneți un capac pe preparatele gătite și mâncărurile reci și puneți-le pe unul dintre rafturi.
- Spălați fructele și legumele și puneți-le în sertarul pentru legume.
- Puneți untul și brânza în recipiente etanșe speciale, folie din aluminiu sau pungi din polietilenă.
- Asigurați-vă că sticlele de lapte au capac și puneți-le în raftul pentru sticle de pe ușa aparatului.
- Nu păstrați în frigider banane, cartofi, ceapă și usturoi care nu sunt ambalate.

4.3 Congelarea

- Plăcuța cu date tehnice vă indică cantitatea maximă de alimente pe care congelatorul o poate congela în 24 de ore.
- Congelarea alimentelor se realizează în 24 de ore. Nu puneți alte alimente în congelator în această perioadă.
- În congelator puneți alimente în cantități mici. Astfel ajutați la congelarea rapidă a alimentelor și puteți scoate doar cantitatea necesară.
- Înveliți alimentele în folie de aluminiu sau puneți-le în pungi de polietilenă. Pachetul trebuie să fie închis ermetic.
- Nu puneți alimente proaspete împreună cu alimente congelate. Veți împiedica creșterea temperaturii pentru alimentele congelate.
- Durata de depozitare pentru alimentele grase este mai mică decât pentru alimentele fără

grăsimi sau cu conținut redus de grăsimi. Sarea scade durata de depozitarea a alimentelor.

- Vă recomandă să scrieți pe fiecare pachet data la care alimentul a fost congelat.

4.4 Conservarea preparatelor congelate

- Când cumpărați preparate congelate, asigurați-vă că le puneți în congelator în cel mai scurt timp.
- Când dezghețați preparate congelate, trebuie să le gătiți imediat. Nu este posibil să recongelați preparate care au fost congelate anterior.
- Asigurați-vă că termenul de valabilitate nu a expirat. Puteți găsi informațiile pe ambalajul preparatelor.

5. ÎNGRIJIREA ȘI CURĂȚAREA



ATENȚIE

Înainte de a efectua operații de întreținere, deconectați ștecherul de la priză.

5.1 Curățarea

- Curățați aparatul și accesoriile în mod regulat.
- Curățați piesele aparatului și toate accesoriile doar cu apă caldă și detergent neutru. Asigurați-vă că aparatul și accesoriile sunt complet uscate.
- Curățați garnitura ușii în mod regulat. Pentru a înlocui o garnitură deteriorată, contactați centrul de service.
- Curățați grătarul condensatorului și compresorul din spatele aparatului cu o perie. Aceasta

contribuie la reducerea consumului de energie și menține aparatul în stare bună.



- Aveți grijă să nu trageți, deplasați sau cauzați deteriorarea conductelor sau a cablurilor.
- Aveți grijă să nu deteriorați unitatea de răcire.
- Nu curățați aparatul cu produse abrazive, bureți abrazivi, solvenți, detergenți parfumați sau ceară de lustruire.

După întreținere, conectați ștecherul în priză.

5.2 Decongelarea automată a frigiderului

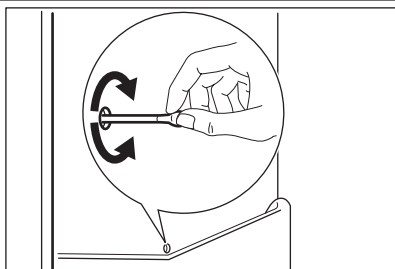

Eliminarea gheții are loc automat când compresorul motorului se oprește în timpul funcționării. Apa este evacuată prin orificiul de evacuare și se colectează în recipientul pentru apă, de unde se evaporă.

Recipientul pentru apă se află în spatele aparatului, deasupra compresorului motorului.

Orificiul de evacuare se află în frigider pe partea din spate.

Pentru a preveni colectarea apei în alte părți ale frigiderului, asigurați-vă că orificiul de evacuare este întotdeauna curat. Utilizați instrumentul de curățare aflat în orificiul de evacuare.

5.3 Decongelarea congelatorului



Gheața se poate acumula pe rafturile congelatorului și în jurul compartimentului superior.

Decongealați congelatorul când stratul de gheață are o grosime între 3 și 5 mm.



ATENȚIE

Nu utilizați instrumente metalice ascuțite pentru a îndepărta gheața.

Nu utilizați dispozitive mecanice pentru a decongeala congelatorul.

1. Dezactivați aparatul.
2. Scoateți toate preparatele din congelator. Ambalați preparatele în hârtie de ziar și păstrați-le la temperatură scăzută.
3. Țineți ușa aparatului deschisă până când decongelarea este finalizată.
4. Curățați și uscați complet congelatorul.

5. Introduceți ștecherul în priză.
6. Activați aparatul.
7. Setați butonul de reglare a temperaturii la cea mai joasă poziție și lăsați aparatul să funcționeze timp de 2 până la 3 ore cu această setare.
8. Introduceți preparatele la loc în congelator.

5.4 Când aparatul nu este utilizat pentru perioade îndelungate

1. Dezactivați aparatul și scoateți ștecherul din priză.
2. Scoateți toate alimentele
3. Decongealați aparatul.
4. Curățați și uscați complet aparatul și toate accesoriile.
5. Țineți ușile deschise pentru a preveni mirosurile neplăcute.

5.5 Înlocuirea becului

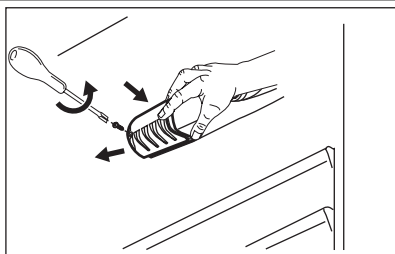

1. Scoateți ștecherul din priză.
2. Scoateți șurubul de la capacul becului.
3. Scoateți capacul becului
4. Înlocuiți becul vechi cu unul nou. Utilizați doar becuri pentru aparate electrocasnice. Capacul becului indică puterea maximă a becului.
5. Puneți la loc capacul becului.
6. Introduceți ștecherul în priză.



Tipul de bec sau de lampă cu halogen utilizat pentru acest aparat este destinat exclusiv aparatelor electrocasnice. Nu-l utilizați pentru luminarea locuinței.

6. DEPANARE



AVERTIZARE

Scoateți ștecherul din priză înainte de a efectua verificarea.

Pentru probleme care nu se găsesc în tabel, contactați centrul de service.

Problemă	Soluție posibilă
Aparatul face zgomot pe durata funcționării.	Unele sunete sunt normale în timpul funcționării aparatului. Consultați pliantul furnizat împreună cu aparatul.
Aparatul nu funcționează.	Verificați dacă aparatul este activat. Verificați dacă ștecherul este introdus în priză.
	Verificați dacă există tensiune. Conectați un alt aparat la aceeași priză. Pentru a repara o priză, contactați un electrician calificat.
Becul nu se aprinde.	Închideți și deschideți ușa pentru a vă asigura că becul nu este în repaus. Becul este defect. Înlocuiți becul.
Compresorul funcționează în mod continuu.	Setați butonul de reglare a temperaturii într-o poziție inferioară. Verificați dacă ușa aparatului este închisă. Asigurați-vă că nu deschideți și închideți ușa aparatului prea frecvent. Asigurați-vă că nu puneți alimente fierbinți în aparat. Așteptați până când se răcesc. Verificați dacă temperatura camerei nu este prea ridicată.
Pe peretele din spate al frigiderului curge apă.	Acest lucru este normal, când decongelarea automată funcționează.
Apa se acumulează în frigider.	Verificați dacă orificiul de evacuare este înfundat. Asigurați-vă că alimentele sau ambalajele nu împiedică apa să se acumuleze în recipientul pentru apă.
Pe jos este apă.	Apa rezultată din dezghețare nu se scurge în tăvița de evaporare situată pe compresor. Puneți canalul de drenare a apei rezultate din dezghețare în tava de evaporare.
Temperatura din aparat este prea mică	Setați butonul de reglare a temperaturii într-o poziție inferioară.
Temperatura din aparat nu este suficient de mică.	Setați butonul de reglare a temperaturii într-o poziție superioară. Verificați dacă ușa aparatului este închisă. Asigurați-vă că nu puneți alimente fierbinți în aparat. Așteptați ca alimentele să se răcească. Asigurați-vă că aparatul nu este prea plin.

Problemă	Soluție posibilă
Temperatura din frigider nu este suficient de mică.	Asigurați-vă că aerul rece circulă.
Există prea multă gheață.	Asigurați-vă că alimentele sunt păstrate în recipiente sau ambalaje speciale.
	Verificați dacă ușa aparatului este închisă.
	Setați butonul de reglare a temperaturii într-o poziție inferioară.

7. INFORMAȚII TEHNICE

7.1 Sunete normale

În timpul utilizării normale se aud unele sunete (compresorul, circulația agentului de răcire).

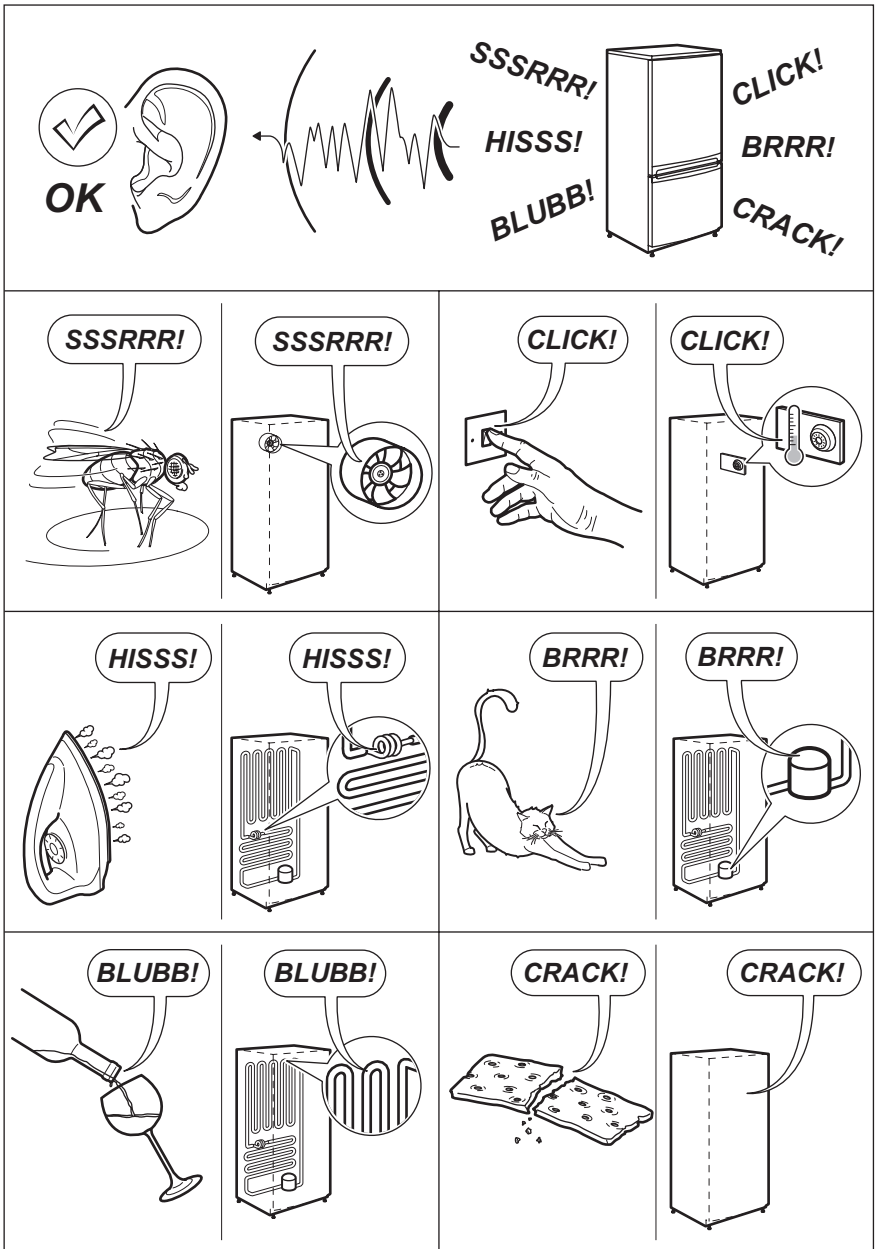

7.2 Amplasarea

Acest aparat poate fi instalat la interior într-un loc uscat și bine ventilat în care temperatura ambiantă corespunde cu clasa climatică indicată pe plăcuța cu datele tehnice ale aparatului:

Clasa climatică	Temperatura mediului ambiant
SN	între +10°C și +32°C
N	între +16°C și +32°C
ST	între +16°C și 38°C
T	între +16°C și 43°C

Unele probleme funcționale pot să apară la anumite tipuri de modele când acestea sunt utilizate

în afara gamei respective. Funcționarea corectă poate fi garantată doar în cadrul gamei specificate de valori pentru temperatură. Dacă aveți nelămuriri cu privire la locul de instalare a aparatului, vă rugăm să apelați la vânzător, la serviciul nostru de asistență pentru clienți sau la cel mai apropiat centru de service

7.3 Date tehnice

	EJ2801AOW2	EJ2302AOX2
Dimensiuni		
Înălțime	1590 mm	1404 mm
Lățime	545 mm	545 mm
Adâncime	604 mm	605 mm
Perioada de atingere a condițiilor normale de funcționare	20 h	19 h
Tensiune	230 V	230 V
Frecvență	50 Hz	50 Hz

Informațiile tehnice sunt specificate pe plăcuța cu date tehnice, aflată pe partea stângă în interiorul aparatului, și pe eticheta energetică.

8. PROTEJAREA MEDIULUI ÎNCONJURĂTOR

Reciclați materialele marcate cu simbolul .

Pentru a recicla ambalajele, acestea trebuie puse în containerele corespunzătoare. Ajutați la protejarea mediului și a sănătății umane și la reciclarea deșeurilor din aparatele electrice

și electrocasnice. Nu aruncați aparatele marcate cu acest simbol  împreună cu deșeurile menajere. Returnați produsul la centrul local de reciclare sau contactați administrația orașului dvs.

