

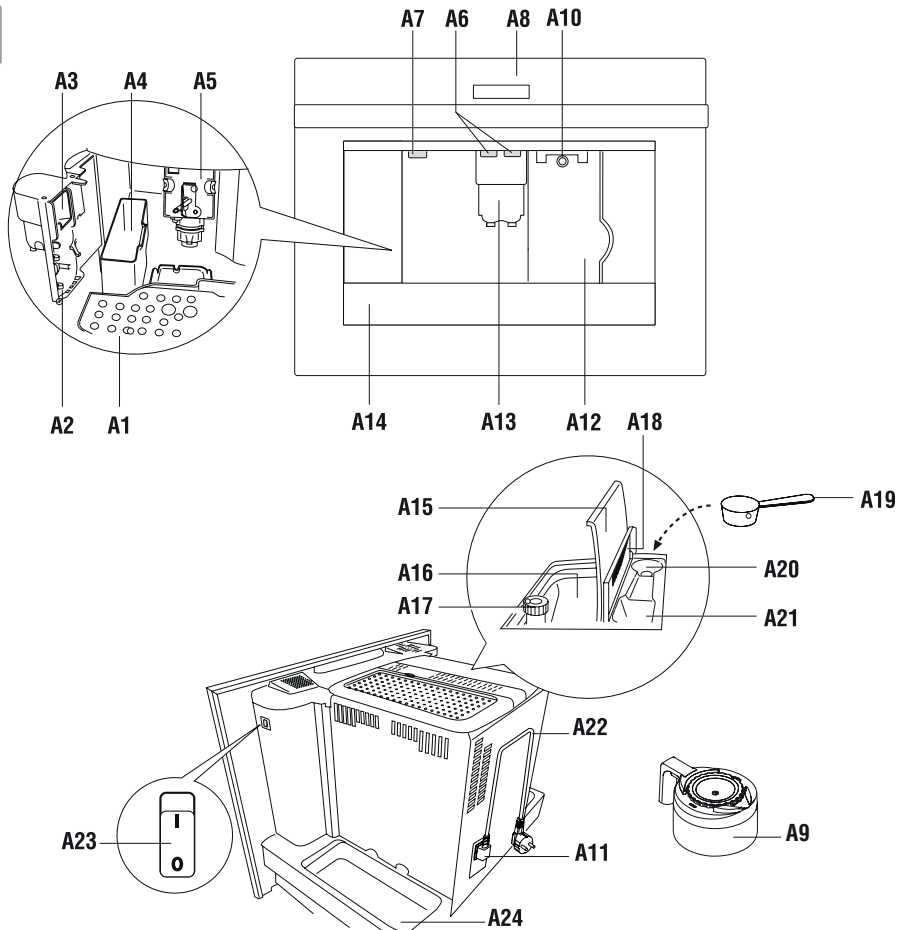

**A**

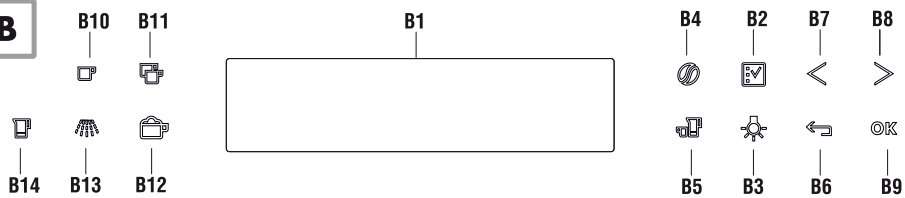

**B**



**C**

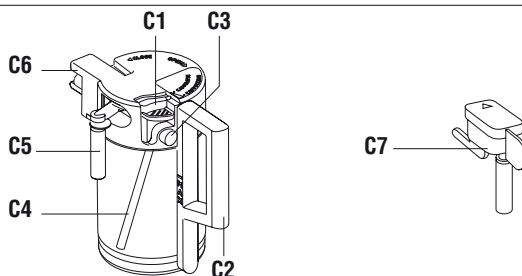

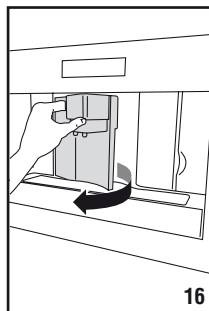
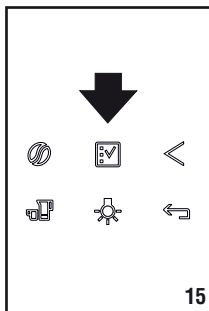
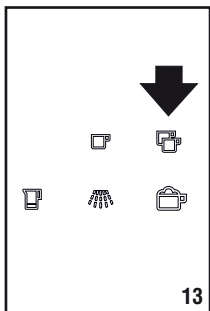
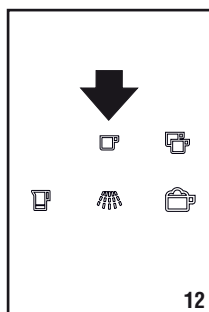
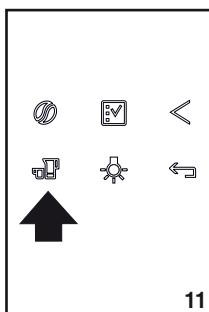
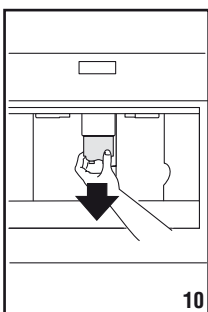
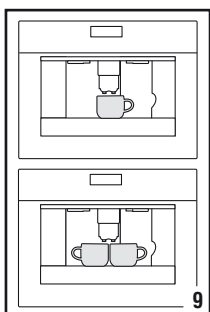
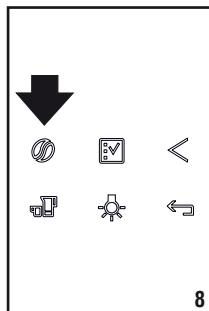
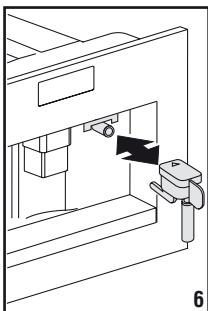
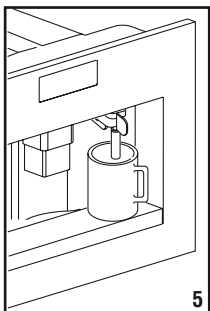
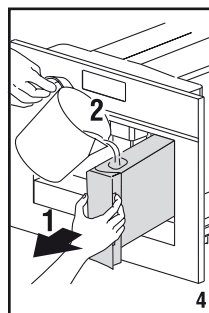
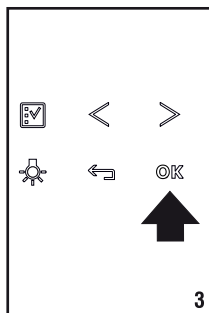
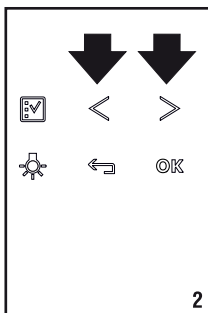
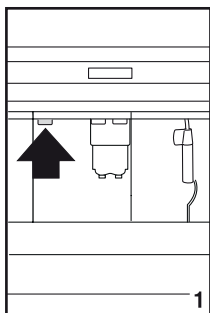



EBC54523AX

SV	Kaffemaskin för espresso och cappuccino	Bruksanvisning
DA	Cappuccino- og kaffemaskine	Brugervejledning
NO	Kaffe- og cappuccinomaskin	Instruksjonsveiledning
FI	Kahvi- ja cappuccinokeitin	Käyttöopas
EN	Automatic coffee maker	Instructions
DE	Kaffeefullautomat	Bedienungsanleitung
FR	Machine à café automatique	Mode d'emploi
IT	Macchina per caffè automatica	Istruzioni per l'uso
NL	Automatisch koffiezetapparaat	Gebruiksaanwijzingen
ES	Cafetera automática	Instrucciones para el uso
PT	Máquina de café automática	Instruções de utilização
EL	Αυτόματη μηχανή του καφέ	Οδηγίες χρήσης
CS	PŘÍSTROJ NA PŘÍPRAVU KÁVY A CAPPUCCINA	Návod k použití
PL	Automatyczny ekspres do kawy	Instrukcja obsługi
HU	KÁVÉ-ÉS CAPPUCCINO KÉSZÍTŐ GÉP	Használati kézikönyv
SK	PRÍSTROJ NA PRÍPRAVU KÁVY A CAPPUCCINA	Návod na použitie
SL	APARAT ZA PRIPRAVO KAVE IN KAPUČINA	Uporabniški priročnik
HR	APARAT ZA KAVU I CAPPUCCINO	Priručnik sa uputstvima
SR	APARAT ZA KAFU I KAPUČINO	Priručnik sa uputstvima
RO	EXPRESOR PENTRU CAFEA ȘI CAPUCINO	Manual instrucțiuni
LV	MAŠĪNA KAFIJAI UN KAPUČĪNO	Instrukciju rokasgrāmata
LT	ESPRESO IR KAPUČINO KAVOS APARATAS	Naudotojo vadovas
ET	KOHVI- JA CAPPUCCINO-MASIN	Kasutusjuhend
TR	KAHVE VE CAPPUCCİNO MAKİNASI	Kullanım talimatları
BG	МАШИНА ЗА КАФЕ И КАПУЧИНО	наръчник с инструкции
RU	Автоматическая кофемашинa	Инструкции по эксплуатации
UK	Автоматична машина для приготування кави	Інструкції з використання

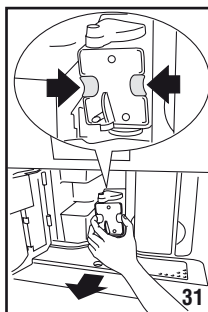
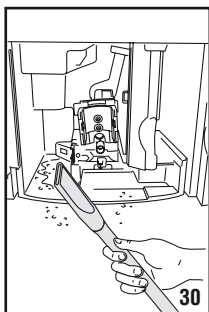
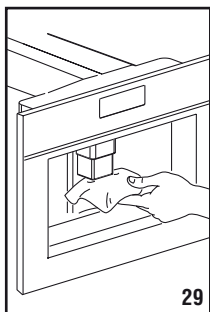
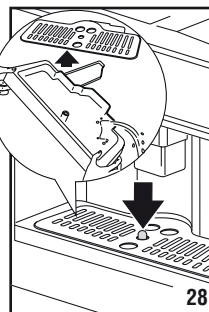
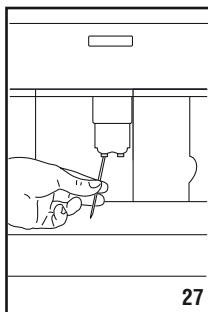
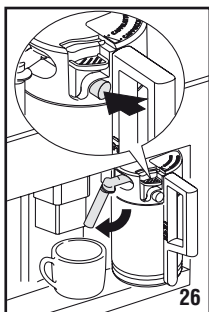
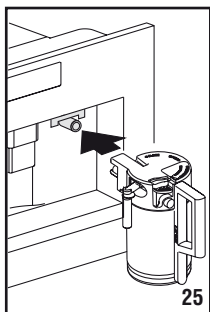
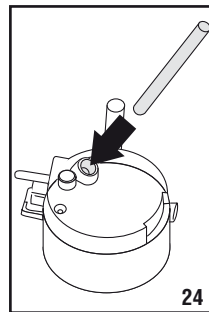
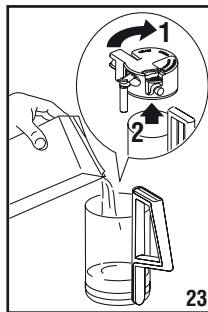
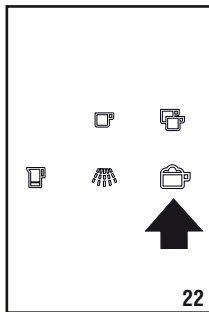
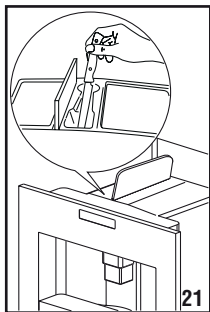
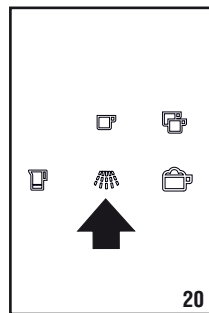
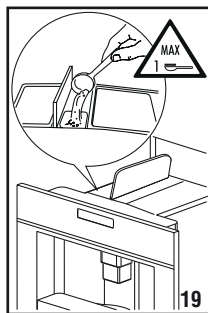
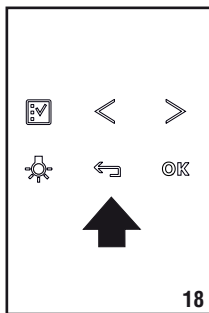
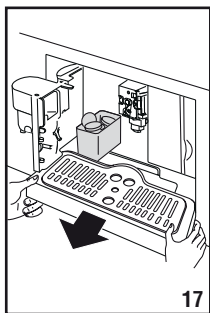

## KIFEJEZETEN AZ ÖN SZÁMÁRA

Köszönjük, hogy Electrolux terméket választott. Egy olyan márkanévnek szavazott bizalmat, amely több évtizedes tapasztalattal és innovációval büszkélkedhet. Elegáns és találékony megoldások kifejezetten az ön számára. Bármikor használja, mindig számíthat a kiemelkedő eredményekre. Üdvözöljük az Electrolux vásárlói között.

### Tekintse meg honlapunkat, ahol:



számos hasznos ötlettel, ismertetőikkel, problémamegoldáshoz hasznos tanácsokkal és vevőszolgálati információval várjuk.

**[www.electrolux.com](http://www.electrolux.com)**



regisztrálja az ön által vásárolt terméket a magasabb szintű szolgáltatás érdekében:

**[www.electrolux.com/productregistration](http://www.electrolux.com/productregistration)**



vásároljon készülékéhez tartozékokat, eredeti cserealkatrészeket és egyéb alkatrészeket:

**[www.electrolux.com/shop](http://www.electrolux.com/shop)**

## ÜGYFÉLSZOLGÁLAT ÉS KARBANTARTÁS

Azt javasoljuk, használjon mindig eredeti cserealkatrészeket.

Amikor felveszi a kapcsolatot az Ügyfélszolgálattal, bizonyosodjon meg arról, hogy rendelkezésére állnak az alábbi adatok.

Az adatokat az azonosító adattáblán találja. Modell, a készülék PNC száma, gyári szám.

## KÖRNYEZETVÉDELMI TÁRGYÚ MEGJEGYZÉSEK

Gondoskodjon a  jelzéssel ellátott anyagok újrahasznosításáról. A csomagolóanyagokat helyezze a megfelelő szelektív gyűjtőbe.

Tegyen Ö is a környezet és az emberi egészség védelméért, és segítse elő az elektromos és elektronikus hulladékok újrahasznosítását. A  jelzéssel ellátott készülékeket ne helyezze háztartási hulladékgyűjtőbe. Vigye a legközelebbi gyűjtőhelyre, vagy lépjen kapcsolatba a lakóhelyén illetékes szervekkel.

A módosítás joga fenntartva

## TARTALOM

<b>BEVEZETÉS</b> .....	<b>7</b>
Az útmutatóban használt jelölések .....	7
A zárójelben olvasható betűk .....	7
Meghibásodások és szerviz .....	7
<b>BIZTONSÁG</b> .....	<b>7</b>
Alapvető biztonsági figyelmeztetések .....	7
Rendeltetésszerű használat .....	8
Használati útmutató .....	8
<b>A KÉSZÜLÉK LEÍRÁSA</b> .....	<b>8</b>
A készülék leírása .....	8
A kezelőfelület leírása .....	8
A tejtartó és a tartozékok leírása .....	8
<b>A BEKAPCSOLÁS ELŐTT ELVÉGZENDŐ MŰVELETEK</b> .....	<b>9</b>
A csomagolás tartalmának ellenőrzése.....	9
A készülék beépítése.....	9
A készülék csatlakoztatása az elektromos hálózatra.....	9
<b>BEÉPÍTÉS</b> .....	<b>10</b>
<b>A KÉSZÜLÉK ÜZEMBE HELYEZÉSE</b> .....	<b>12</b>
<b>BEKAPCSOLÁS ÉS ELŐMELEGÍTÉS</b> .....	<b>12</b>
<b>KÁVÉFŐZÉS (SZEMES KÁVÉBÓL)</b> .....	<b>12</b>
<b>A LEFŐZÖTT KÁVÉ MENNYISÉGÉNEK MÓDOSÍTÁSA</b> .....	<b>13</b>
<b>A KÁVÉDARÁLÓ BEÁLLÍTÁSA</b> .....	<b>14</b>
<b>ESZPRESSZÓ FŐZÉSE DARÁLT KÁVÉBÓL (SZEMES KÁVÉ HELYETT)</b> .....	<b>14</b>
<b>FORRÓ VÍZ ADAGOLÁSA</b> .....	<b>14</b>
<b>A FORRÓ VÍZ MENNYISÉGÉNEK MÓDOSÍTÁSA</b> .....	<b>14</b>
<b>KAPUCSÍNÓ KÉSZÍTÉS</b> .....	<b>15</b>
<b>A KAPUCSÍNÓHOZ HASZNÁLT TEJ ÉS KÁVÉ MENNYISÉGÉNEK MÓDOSÍTÁSA</b> .....	<b>15</b>
A tej mennyiségének módosítása .....	16
A kávé mennyiségének módosítása .....	16
<b>TÖBB CSÉSZÉNYI KÁVÉ FŐZÉSE A KANCSÓ (JUG) FUNKCIÓVAL</b> .....	<b>16</b>

<b>A KANCSÓ FUNKCIÓ (JUG) PARAMÉTEREINEK BEÁLLÍTÁSA</b> .....	<b>17</b>
<b>TISZTÍTÁS</b> .....	<b>17</b>
A készülék tisztítása .....	17
A zacstartó tisztítása .....	17
Cseptálcá tisztítása .....	17
A víztartály tisztítása .....	17
Az adagoló csőrök tisztítása .....	18
A darált kávé betöltésére szolgáló tölcser tisztítása .....	18
A készülék belsejének tisztítása .....	18
A kávétartó szűrő tisztítása .....	18
A tejtartó tisztítása .....	19
A kávéskancsó tisztítása.....	19

<b>A MENÜ PARAMÉTEREINEK MÓDOSÍTÁSA ÉS BEÁLLÍTÁSA</b> .....	<b>19</b>
Nyelvi beállítások.....	19
Öblítés.....	19
A bekapcsolás időtartamának módosítása.....	20
Az óra beállítása.....	20
Az automata bekapcsolás időpontjának beállítása.....	20
A kávé hőmérsékletének módosítása .....	20
Vízke ménység beállítás.....	20
A kávé beállítása .....	21
Kapucsínó beállítása .....	21
Kan csó beállítása .....	21
Forró víz beállítása .....	21
Vízke ménység.....	21
A gyári beállítások visszaállítása (reset).....	21
Statisztika .....	22
Hangjelzés .....	22
A kontraszt beállítása.....	22

<b>A KÉSZÜLÉK KIKAPCSOLÁSA</b> .....	<b>22</b>
<b>MŰSZAKI ADATOK</b> .....	<b>22</b>
<b>A KIJELZŐN MEGJELENÍTETT ÜZENETEK</b> .....	<b>23</b>
<b>PROBLÉMAMEGOLDÁS</b> .....	<b>24</b>

## BEVEZETÉS

### Az útmutatóban használt jelölések

A fontos figyelmeztetéseket ez a jel jelöli. Mindig tartsa be az alábbi utasításokat. Az alábbi utasítások betartásának hiánya áramütéshez, súlyos sérülésekhez, égési sérülésekhez, tüzesettséghez, vagy a készülékben keletkezett károkhöz vezethet.



**Veszély!**

Ezen utasítások betartásának hiánya életveszélyes áramütésekhez vezethet.



**Figyelem!**

Ezen utasítások betartásának hiánya személyi sérülésekhez vagy a készülékben okozott károkhöz vezethet.



**Égési sérülések veszély!**

Ezen utasítások betartásának hiánya égési sérülésekhez vezethet.



**Megjegyzés:**

Ez a jelzés a felhasználó számára fontos információt jelöl.

### A zárójelben olvasható betűk

A zárójelben olvasható betűk megfelelnek a Leírásban található jelmagyarzatban alkalmazott betűknek (3. old.).

### Meghibásodások és szerviz

Problémák esetén kövesse "A kijelzőn megjelenített üzenetek" és a "Problémamegoldás" c. fejezetek utasításait.

Amennyiben a problémát nem sikerül ezek segítségével megoldani, lépjen kapcsolatba az ügyfélszolgálatl. Az esetleges javítási munkálatokat kizárólag Márkaszervezben végeztesse.

## BIZTONSÁG

### Alapvető biztonsági figyelmeztetések



**Figyelem!** A készüléket kizárólag háztartási célra gyártották.

Ne használja a készüléket:

- üzletek, irodák és egyéb munkahelyek konyhává alakított helyiségeiben
- falusi turisztikai egységekben
- szállodákban, motelekben vagy egyéb vendéglátó egységekben

- kiadó szobákban



**Veszély!** A készülék elektromos árammal működik, ezért tartsa be az alábbi biztonsági figyelmeztetéseket:

- Ne érintse meg a készüléket nedves kézzel.
- Ne érintse meg a hálózati csatlakozót nedves kézzel.
- Biztosítsa, a hálózati csatlakozó szabadon hozzáférhető, mert szükség esetén a készüléket csak a csatlakozóval lehet leválasztani a hálózatról.
- Amikor a készüléket ki szeretné húzni a konnektorból, mindig a csatlakozót fogja. Ne húzza a vezetékét, mert a vezetéken sérülések keletkezhetnek.
- A készülék teljes áramtalanításához állítsa a készülék hátulján elhelyezett főkapcsolót (A23) 0 állásba.
- Meghibásodás esetén a készüléket ne próbálja meg házilág megjavítani.  
Kapcsolja ki a készüléket a főkapcsoló (A23) segítségével, majd húzza ki a csatlakozót a hálózati csatlakozóból, és forduljon egy Márkaszervezhez.
- Az elektromos csatlakozó vagy a tápvezeték meghibásodása esetén a kockázatok elkerülése érdekében a vezetékét vagy a csatlakozót kizárólag Márkaszervezvel cseréltesse ki.



**Figyelem!** A készülék csomagolóanyagait (műanyag zsákok, hungarocell) tartsa gyermekektől távol.



**Figyelem!** Ne engedje, hogy a készüléket csökkent szellemi-fizikai vagy érzékszervi képességű illetve elégtelen tapasztalattal rendelkező személyek (beleértve gyermekeket) használják, amennyiben megfelelő felügyeletükről vagy betanításukról nem gondoskodik egy a testi épségükrét felelős személy. Ügyeljen, hogy gyermekek ne játszhassanak a készülékkel.



**Égési sérülések veszély!** A készülék forró vizet állít elő, és működése közben vízgőz keletkezhet. Kerülje a forró vízzel vagy gőzzel való érintkezést. Használja a gombokat vagy fogantyúkat.



**Figyelem!** Ne támaszkodjon a készülékre, ha kihúzta a bútorból.

Ne helyezzen a készülékre folyadékkal teli edényeket, gyúlékony vagy korrózív anyagokat. A kávé készítéséhez szükséges tartozékok (pl. adagoló kanál) tárolására használja az erre a célra kialakított tartót. Ne helyezzen a készülékre instabil vagy olyan nagy méretű tárgyakat, amelyek megakadályozhatják a készülék mozgását.





**Figyelem!** Ne használja a készüléket, amikor az nincs a beépítésre kialakított fülkéből: mielőtt a készüléket eltávolítaná a számára kialakított fülkéből, várja meg, hogy teljesen kikapcsoljon. Kivételt képez a szabály alól a kávéfőzőgép beállítása, mert a beállításhoz a készüléket ki kell húzni a számára kialakított fülkéből (lásd a "Kávéfőzőgép beállítása" c. fejezetet).



**Megjegyzés:** A készülékhez kizárólag eredeti vagy a gyártó által ajánlott tartozékok illetve cserealkatrészek használhatók.

## Rendeltetészerű használat

A készüléket kávéfőzésre és ital melegítésre tervezték.

Minden egyéb használat nem rendeltetészerűnek minősül.

A készülék nem alkalmas kereskedelmi egységekben való használatra. A gyártó nem vonható felelősségre a nem rendeltetészerű használatból eredő károkért.

A készülék beépített sütő fölé is elhelyezhető, amennyiben a sütőnek van hűtőventilátora a hátsó falon (a mikrohullámú sütő esetében a megengedett legnagyobb teljesítmény 3 kW).

## Használati útmutató

A készülék használatának megkezdése előtt olvassa el figyelmesen az alábbi utasításokat.

- Az útmutatót gondosan őrizze meg.
- A jelen utasítások betartásának hiánya személyi sérülésekhez és a készülékben keletkezett károkhoz vezethet. A gyártó nem vállal felelősséget a jelen útmutató betartásának hiányából eredő károkért.



**Megjegyzés:** A készüléket hűtőventilátorral is felszerelték. A ventilátor minden olyan alkalommal működésbe lép, amikor a készülék kávéét főz, gőzt hevít vagy vizet melegít. Néhány másodperc elteltével a ventilátor automatikusan kikapcsol.

## A KÉSZÜLÉK LEÍRÁSA

### A készülék leírása

(3 - A old.)

- A1. Csészetartó
- A2. Szervizajtó
- A3. Kávékiöntő csatorna
- A4. Zaccartató
- A5. Kávétartó szűrő

- A6. Csészetartó tálca világítása
- A7. Bekapcsoló/stand-by gomb
- A8. Kezelőfelület
- A9. Kacsó (Jug)
- A10. Meleg víz és gőz fűvóka
- A11. IEC csatlakozó
- A12. Víztartály
- A13. Kávé adagoló (állítható magasságú)
- A14. Csepptálca
- A15. A szemes kávé tartó fedele
- A16. Szemes kávé tartó
- A17. Az őrlés finomságát szabályozó gomb
- A18. Őrölt kávé tölsérhez hozzáférést biztosító ajtó
- A19. Adagoló kanál
- A20. Adagoló kanál tartó
- A21. Őrölt kávé betöltő tölsér
- A22. Tápvezeték
- A23. ON/OFF főkapcsoló
- A24. Eszköz tartó

## A kezelőfelület leírása

(3 - B old.)



**Megjegyzés:** Az ikonok bekapcsolásához, elég ha megérinti őket.

- B1. Kijelző: segítséget nyújt a készülék használata során
- B2. ikon a menü paramétereinek beállítására szolgáló üzemmód be- és kikapcsolásához
- B3. ikon az A6 világítás be- és kikapcsolásához
- B4. ikon a kávé ízének beállításához
- B5. ikon a kívánt kávéfajta kiválasztásához (eszpresszó, kis csésze, közepes csésze, nagy csésze, bögre)
- B6. ikon a kiválasztott üzemmód bezárásához
- B7-B8. ikon, amelyekkel előre vagy vissza lépkedhet a menüben, és megjelenítheti a különböző üzemmódokat
- B9. OK ikon a kiválasztott funkció megerősítéséhez
- B10. ikon egy csésze kávé főzéséhez
- B11. ikon két csésze kávé főzéséhez
- B12. ikon kapucsínó készítéshez
- B13. ikon forró víz adagoláshoz
- B14. "Jug" (kancsó) ikon több csésze kávé készítéséhez (közvetlenül a mellékelt kancsóba)

## A tejtartó és a tartozékok leírása

(3 - C old.)

- C1. Tejhabosító csúszkája

- C2. Tejtartó fűle
- C3. CLEAN gomb
- C4. Tejfelszívó cső
- C5. Tejhab kivezető cső
- C6. Tejhabosító
- C7. Forró víz adagoló

## A BEKAPCSOLÁS ELŐTT ELVÉGZENDŐ MŰVELETEK

### A csomagolás tartalmának ellenőrzése

A csomagolás eltávolítása után győződjön meg arról, hogy a készülék teljesen ép, és minden tartozéka megvan.

Látható sérülések esetén ne használja a készüléket. Forduljon megbízott márkaszervizhez.

### A készülék beépítése



#### **Figyelem!**

- A készülék beépítését kizárólag szakember végezheti el a hatályos előírásoknak megfelelően (lásd a "Beépítés" c. fejezetet).
- A csomagolóanyagokat (műanyag tasakok, poliészter, stb.) tartsa gyermekektől távol.
- A készüléket ne helyezze el olyan helyiségekben, amelyek hőmérséklete 0°C alá süllyedhet.
- "A víz keménységének megadása" c. fejezet segítségével állítsa be a lehető leghamarabb a víz keménységét.

### A készülék csatlakoztatása az elektromos hálózatba



**Veszély!** Ellenőrizze, hogy a hálózati feszültség értéke megegyezik-e a készülék oldalán elhelyezett táblán olvasható feszültségértékkel.

A készüléket csak szabályosan bekötött legalább 10 A teljesítményű földelt hálózati csatlakozóba csatlakoztassa. Ha az aljzat és a csatlakozó nem összeillők, szakemberrel cseréltesse ki a csatlakozót. A biztonsági tárgyú irányelvek betartása érdekében a telepítés során építsen be egy olyan kétsarkú megszakítót, amelyben az érzékelők közötti távolság legalább 3 mm. Ne használjon elosztókat vagy hosszabbítókat.



**Figyelem!** A készülék csatlakoztatásához használjon olyan elemeket, amelyek megfelelnek a tárgykörben hatályos nemzeti szintű előírásoknak.

## BEÉPÍTÉS

Ellenőrizze a háztartási gép megfelelő beépítéséhez előírt minimális méreteket.

A kávéfőzőgépet polcos szekrénybe kell beépíteni. Az szekrényt rögzítse a falhoz kereskedelmi forgalomban kapható kengyelek segítségével.



### Figyelem!

- A beépítés illetve a karbantartás előtt húzza ki a készülék csatlakozóját a konnektorból.
- A konyhabútor azon részeinek, amelyek közvetlenül érintkeznek a készülékkel hőállóak kell lenniük (legalább 65°C-ig).
- A megfelelő szellőzés érdekében, hagyjon egy lyukat a bútor alján (lásd az ábrán feltüntetett méreteket).

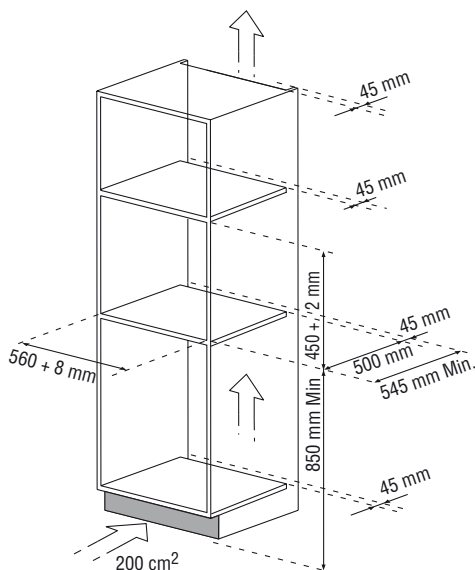
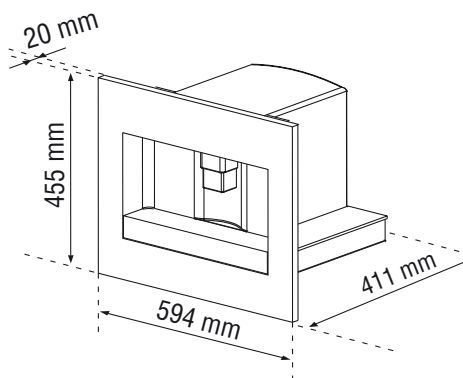
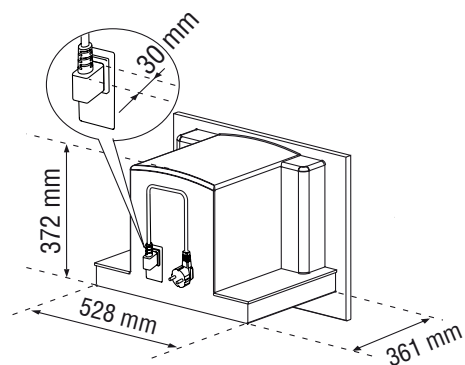

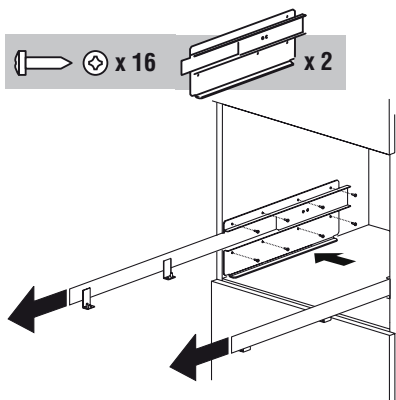

Helyezze el a vezető síneket a bútor oldalán az ábrán látható módon. Rögzítse a vezetősíneket a mellékelt csavarokkal, majd húzza ki őket teljesen. Amennyiben a kávéfőzőgépet egy "Melegentartó fiók" fölé építi be, használja ennek a felső szélét a vezető sínek viszonyítási pontjaként. Ebben az esetben nem lesz tartópól.

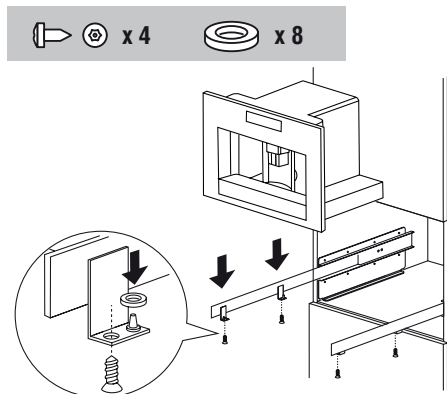

Helyezze el a készüléket a vezető sínekre úgy, hogy a csapok illeszkedjenek a számukra kialakított foglalatba, majd rögzítse a készüléket a mellékelt csavarokkal.

A készülék magasságának beállításához használja a mellékelt kör alakú alátéteket.

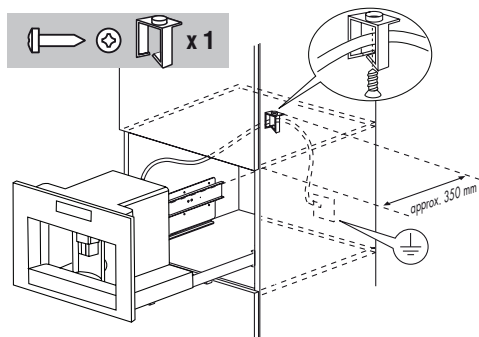

Rögzítse a tápvezetékét az erre a célra mellékelt kábelvezetővel. A tápvezetéknek elég hosszúnak kell lennie ahhoz, hogy a készüléket ki tudja húzni a szemes kávé tartó feltöltéséhez. A hálózatot kötelező földelni. A készülék bekötését kizárólag szakember végezheti el az utasításoknak megfelelően.

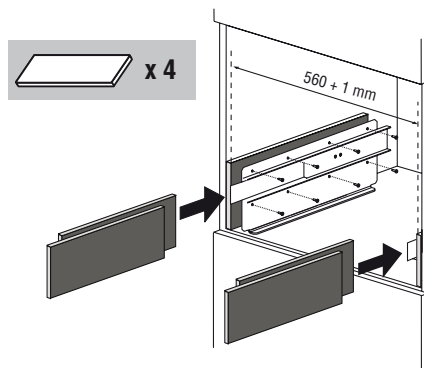

A készülék helyzetének beállításához helyezze a mellékelt alátéteket a tartóelemek alá vagy azok oldalához.

## A KÉSZÜLÉK ÜZEMBE HELYEZÉSE

- A készüléket a gyárban ellenőrizték, ezért teljesen természetes, ha a darálóban kávé maradványokat talál.
- "A víz keménységének megadása" c. fejezet utasításait követve állítsa be a vízkeménységet a lehető leghamarabb.

1. Csatlakoztassa a készüléket az elektromos hálózathoz.

Állítsa be a kívánt nyelvet.

2. A nyelv beállításához használja az < > ikonokat (B7 és B8), amíg meg nem találja a kívánt nyelvet (2 ábra). Amikor a kijelzőn megjelenik az alábbi üzenet: "A NYOMJON OK-T MAGYAR NYELV", tartsa nyomva legalább 3 másodpercig az OK ikont (B9) (3 ábr.), amíg meg nem jelenik a "MAGYAR KIVÁLASZTVA" üzenet.

Ha nem a kívánt nyelvet állítja be, kövesse a "Nyelvi beállítások" c. fejezet utasításait. Ha az ön nyelve nincs a rendelkezésre álló nyelvek között, válasszon ki egyet a felsorolt nyelvek közül. A használati útmutatóban az angol nyelvet tekintjük irányadónak.

Kövesse a kijelzőn megjelenő utasításokat.

3. 5 másodperc elteltével a kijelzőn megjelenik a "VÍZTARTÁLY FELTÖLTÉS": vegye ki a víztartályt (4 ábra), öblítse el, és töltsze fel friss vízzel úgy, hogy a víz mennyisége ne haladja meg a MAX. vonalat.

Tegye vissza, és nyomja rá ütközésig.

4. Helyezzen egy csészét a forró víz adagoló alá (5 ábra). Ha a vízcső nincs a helyén, a gépen megjelenik a "VÍZCSŐ BEKÖTÉSE" üzenet. Helyezze fel a 6 ábrán látható módon. Ekkor a kijelzőn megjelenik a "FORRÓ VÍZ nyomjon OK-t" üzenet. Nyomja meg az OK (B9) ikont (3 ábra). Néhány másodperc elteltével víz távozik a csőből.

5. A gépen megjelenik a "KIKAPCSOLÁS...KÉREM VÁRJON" üzenet, majd a készülék kikapcsol.

6. Az erre a célra kialakított fogantyú (7 ábra) segítségével húzza ki a készüléket; nyissa ki a készülék fedelét, töltsze fel a szemes kávé tartót, majd zárja vissza a fedelet, és tolja vissza a készüléket.

A készülék készen áll a használatra.



**Figyelem!** Ne öntsön a tartóba darált vagy liofilizált kávé illetve karamellizált kávészemeket vagy olyan tárgyakat, amelyek károsíthatják a készüléket.



**Megjegyzés:** Az első használat során legalább 4-5 kávé vagy kapucsinó főzésére van szükség mielőtt az eredmény elfogadható lenne.



**Megjegyzés:** Minden ON/OFF főkapcsolóval (A23) végzett bekapcsoláskor a gép elvégzi az ELLENŐRZÉS funkciót,

majd kikapcsol. A visszakapcsoláshoz nyomja meg ismét a bekapcsoló/stand-by gombot (A7) (1 ábr.).

## BEKAPCSOLÁS ÉS ELŐMELEGÍTÉS

Minden bekapcsoláskor a készülék automatikusan elvégze egy előmelegítési és öblítő ciklust, amelyet nem lehet félbeszakítani. A készülék az öblítés elvégzése után készen áll a használatra.



**Égési sérülések veszély!** Az öblítés során a kávé adagolóból néhány csepp forró víz távozik.

A készülék bekapcsolásához nyomja meg a bekapcsoló/stand-by gombot (A7) (1 ábr.): a kijelzőn az alábbi üzenet jelenik meg "FELMELEGÍTÉS, KÉREM VÁRJON". A melegítést követően az alábbi üzenet jelenik meg a kijelzőn: "ÖBLÍTÉS". Amikor a készülék hőmérséklete megfelelő, a kijelzőn az alábbi üzenet jelenik meg: "KÖZEPES CSÉSZE NORMÁL".

Ha egy ikont sem nyom meg, kb. 2 perc elteltével a kijelzőn megjelenik az óra (ha be van állítva) (lásd "Az óra beállítása" c. alfejezetet). Ha nem állította be az órát, a gép az utoljára beállított funkciókat jeleníti meg.

Bármelyik ikon megnyomásakor ismét megjelenik a "KÖZEPES CSÉSZE NORMÁL" felirat. Ekkor a gép ismételten készen áll egy újabb kávé elkészítésére.

## KÁVÉFŐZÉS (SZEMES KÁVÉBÓL)

1. A készülék gyári beállítás szerint normál ízű kávé főz. Darált kávé használata esetén nagyon gyenge, gyenge, erős vagy nagyon erős lehetőségek közül is választhat. A kívánt íz kiválasztásához nyomja meg a ☉ ikont (B4) (8 ábr.): a kívánt kávé íz megjelenik a kijelzőn.

2. Helyezzen 1 vagy 2 csészét a kávéadagoló csőre alá (9 ábra) attól függően, hogy 1 vagy 2 csésze kávé (9 ábra) kíván készíteni. A jobb minőségű kávéhab érdekében engedje le a kávéadagolót, hogy a lehető legközelebb legyen a csészékhez (10 ábra).

3. A kívánt kávéfajta kiválasztásához nyomja meg a ☼ ikont (B5) (11 ábra): eszpresszó, kis csésze, közepes csésze, nagy csésze, bögre.

Ha egy kávé kíván főzni, nyomja meg a ☐ ikont (B10) (12 ábra), ha azonban egyszerre 2 kávé szeretne készíteni, nyomja meg a ☒ ikont (B11) (13 ábra).

Ekkor a kávé megdarálja a kávészemeket, és lefőzi a kávé a csészébe.

A beállított kávé mennyiség elkészítését követően a kávéadagolás automatikusan megszakad, és a gép a használt kávéörleményt a zacstartóba dobja.

4. Néhány másodperc elteltével a gép ismét készen áll a

használatra.

5. A gép kikapcsolásához nyomja meg a bekapcsoló/stand-by gombot (A7) (1 ábr.). (A készülék a kikapcsolás előtt automatikus öblítést végez: ügyeljen arra, hogy ne égesse meg magát).

1. MEGJEGYZÉS: Ha a kávé csak csöpög vagy egyáltalán nem folyik le, olvassa el a "Kávédaráló beállítása" c. fejezetet.

2. MEGJEGYZÉS: Ha a kávé túl gyorsan folyik le, és nem eléggé habos, olvassa el "Kávédaráló beállítása" c. fejezetet.

3. MEGJEGYZÉS: Tanácsok melegebb kávé készítése érdekében:

- Végezze el a "Menü paramétereinek módosítása és beállítása" c. fejezet "Öblítés" funkcióhoz kapcsolódó leírását.
- Ne használjon túl vastag falú csészéket, mert túl sok hőt nyelnek el, vagy vastag falú csészék használata esetén melegítse elő a csészéket.
- A használat előtt öblítse el a csészéket meleg vízzel, így átmelegíti őket.

4. MEGJEGYZÉS: Miközben a kávé lefolyik, a folyamatot bármikor megszakíthatja a korábban kiválasztott ikon ismételt megnyomásával. Az ikon a művelet teljes időtartama alatt világít.

5. MEGJEGYZÉS: A kávéfőzés után ha növelni szeretné a csészében lévő kávé mennyiségét, tartsa nyomva (a kávéfőzés befejezését követő 3 másodpercen belül) a korábban kiválasztott ikont.

6. MEGJEGYZÉS: Amikor a kijelzőn megjelenik az alábbi üzenet: "VÍZTARTÁLY FELTÖLTÉS!", töltsse fel a tartályt vízzel, különben a gép nem főz kávé. (Normális, hogy ekkor a tartályban még van némi víz).

7. MEGJEGYZÉS: 14 kávé elkészítését követően (ha egyszerre 2 csészényit főz, akkor 7 alkalom után), a kijelzőn megjelenik az alábbi üzenet: "ZACCTARTÓ KIÜRÍTÉSE".

A készülék akkor is jelzi a zacstartó kiürítését, ha a tartó nincs tele, de eltelt 72 óra a tisztítást követő első kávéfőzést követően.

A készülék a 72 órát csak akkor tudja megfelelően számlálni, ha ezalatt az idő alatt a készüléket nem kapcsolja ki a főkapcsolóval (0 helyzet).

A tisztításhoz a kávéadagoló meghúzásával nyissa ki a készülék első felén elhelyezett szervizajtót (16. ábr.), vegye ki, ürítse ki és tisztítsa ki a csepptálcát (17. ábr.).

A készülék tisztításához vegye ki teljesen a csepptálcát.

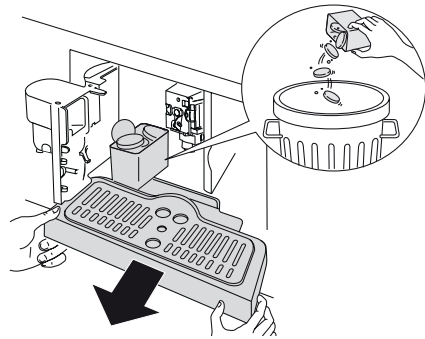

**Figyelem!** Amikor kiveszi a csepptálcát, a zacstartót is KÖTELEZŐ kiüríteni. Ha ezt elmulasztja előfordulhat, hogy a készülék eltömődik.

8. MEGJEGYZÉS: Miközben a gép kávéfőz, ne vegye ki a víztartályt. Ha a tartályt esetlegesen kiveszi, a gép nem tud több kávéfőzni, és a kijelzőn az alábbi üzenet jelenik meg: "ÖRLEMÉNY TÚL FINOM, ÖRLÉS BEÁLLÍTÁSA NYOMJON OK-T" majd "VÍZTARTÁLY FELTÖLTÉS". Ellenőrizze a vízszintet a tartályban, és tegye vissza a tartályt.

A készülék újraindításához helyezze vissza a vízadagolót, ha még nincs a helyén (6 ábra), és nyomja meg az OK ikont (B9). Ekkor a kijelzőn megjelenik a "FORRÓ VÍZ NYOMJON OK-T" üzenet. Néhány másodpercen belül nyomja meg az OK ikont (B9), majd folyassa ki az adagolóból a vizet kb. 30 másodpercig. Ezt követően a készülék automatikusan megjeleníti az alapbeállítás üzemmódot.



**Megjegyzés:** Előfordulhat, hogy a gép azt az utasítást adja, hogy ismétlje meg ezt a műveletet, amíg a rendszerben található levegő teljesen el nem távozik.



**Megjegyzés:** Ha a fenti műveleteket nem végzi el megfelelően, vagy a gépet kikapcsolja, a kijelzőn akkor is megjelenhet az alapbeállítás üzemmód, ha probléma valójában még fennáll.



## A LEFŐZÖTT KÁVÉ MENNYISÉGÉNEK MÓDOSÍTÁSA

A készülék gyári beállítás szerint automatikusan az alábbi kávé típusokat készíti el:

- eszpresszó
- kis csésze
- közepes csésze

- nagy csésze
- bögre

A mennyiségek módosításához kövesse az alábbiakat:

- A menü megnyitásához nyomja meg a  ikont (B2) (15 ábra), majd nyomja meg a < > ikonokat (B7) és (B8) (2 ábra), amíg meg nem jelenik a "KÁVÉ PROGRAMOK".
- Nyomja meg az OK ikont (B9).
- A < > ikonokkal (B7) és (B8) válassza a módosítani kívánt kávétypust.
- A módosítani kívánt kávétypus megerősítéséhez nyomja meg az OK ikont (B9).
- A kívánt kávémenység beállításához használja a < > (B7) és (B8) ikonokat.  
A folyamat előrehaladását jelző csík mutatja a beállított kávémenységet.
- A megerősítéshez nyomja meg ismételten az OK ikont (B9), vagy a művelet törléséhez nyomja meg a B6 ikont.
- A menü bezárásához nyomja meg kétszer a  ikont (B6) (18 ábra).

Ekkor befejezte a gép átprogramozását, és a gép készen áll az új beállítások szerinti használatra.

## A KÁVÉDARÁLÓ BEÁLLÍTÁSA

Nincs szükség a kávédaráló beállítására, mert erre már a gyárban sor került.

Ha a kávé azonban túl lassan (csöpög) vagy túl gyorsan folyik le, állítsa be a kávéörlemény finomságát szabályozó gombot (14. ábr.).



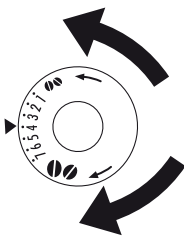

**Figyelem!** A kávéőrlés finomságát szabályozó gombot csak akkor forgassa, amikor a kávédaráló működik.



Annak érdekében, hogy a kávé lassabban folyjon le, és habosabb legyen, forgassa el a gombot egy fokozattal az óramutató járásával ellentétes irányba (= finomabba őrölt kávé).



Amennyiben azt szeretné, hogy a kávé gyorsabban folyjon le (ne csöpögjön), fordítsa el egy fokozattal az óramutató járásával megegyező gombot (=durvábbra őrölt kávé).

## KÁVÉFŐZÉS DARÁLT KÁVÉBÓL (SZEMES KÁVÉ HELYETT)

- Nyomja meg a  ikont (B4) (8 ábra), és válassza ki a darált kávé funkciót.
- Az erre a célra kialakított fogantyúk segítségével húzza ki a készüléket.
- Emelje fel a tetőt a közepénél, öntsön a tölcserbe egy adagolókanányi darált kávé (19 ábr.); tolja vissza a készüléket a helyére, majd kövesse a "Kávéfőzés szemes kávéból". c fejezet utasításait. MEGJ.: Egyszerre csak egy kávé főzésére van lehetőség. A kávéfőzéshez nyomja meg a  ikont (B10) (12 ábra).
- Ha a gépet a darált kávé után ismét szemes kávéval kívánja használni, a  ikon (B4) ismételt megnyomásával (8 ábra) kapcsolja ki a darált kávé funkciót.

1. MEGJEGYZÉS: Az őrölt kávé ne öntse be a készülékbe, amikor az ki van kapcsolva, mert a kávé szétszóródhat a gépben.
2. MEGJEGYZÉS: Ne öntsön egy adagolókanálnál nagyobb mennyiségű kávé a tölcserbe, mert a gép nem főz kávé.
3. MEGJEGYZÉS: Kizárólag a készülékhez mellékelt adagolókanalat használja.
4. MEGJEGYZÉS: A tölcserbe kizárólag eszpresszó gépekhez előállított őrölt kávé öntsön.
5. MEGJEGYZÉS: Ha egynél több adagolókanányi kávé önt a tölcserbe, és a tölcser eldugul, egy kés segítségével nyissa meg a tölcser, és hagyja, hogy a kávé lemenjen (21 ábra), majd távolítsa el és tisztítsa meg a kávétartó szűrőt és a készüléket "A kávétartó szűrő tisztítása" c. fejezetben leírtaknak megfelelően.







## FORRÓ VÍZ ADAGOLÁSA

- Mindig ellenőrizze, hogy a gép készen áll-e a használatra.
- Tolja a kapucsinó készítő fejet a gép közepe felé, és helyezzen alá egy edényt (6 ábra).
- Nyomja meg az  ikont (B13) (20 ábra). A kijelzőn megjelenik a "FORRÓ VÍZ NYOMJON OK-T" felirat. Nyomja meg az OK ikont (B9), és a gép megkezdja a forró víz adagolását a kapucsinó készítő fejből a fej alatt elhelyezett edénybe (ne folyasson egyszerre 2 percnél tovább forró vizet). A folyamat megszakításához nyomja meg a  (B13) vagy a  (B6) ikont. A gép automatikusan megszakítja a folyamatot, amint eléri az előre beállított mennyiséget.

## A FORRÓ VÍZ MENNYISÉGÉNEK MÓDOSÍTÁSA

A készülék gyári beállítás szerint 200 ml forró vizet adagol automatikusan. Amennyiben ezeket a mennyiségeket

módosítani kívánja, járjon el az alábbi módon:

- Helyezzen a kapucsínó készítő fej alá egy edényt (5 ábra).
- A menü megnyitásához nyomja meg a  ikont (B2) (15 ábra), vagy nyomja meg a   (B7) és (B8) ikonokat (2 ábra), amíg meg nem jelenik a "FORRÓ VÍZ PROGRAM" üzenet.
- A megerősítéshez nyomja meg az OK ikont (B9).
- A   (B7) és (B8) ikonokkal állítsa be a kívánt vízmennyiséget. A folyamat előrehaladását jelző csík mutatja a beállított vízmennyiséget.
- A megerősítéshez nyomja meg az OK ikont (B9), vagy a művelet törléséhez nyomja meg a  (B6) ikont.
- A menü bezárásához nyomja meg kétszer a  ikont (B6) (18 ábra).
- Ekkor befejezte a gép átprogramozását, és a gép készen áll az új beállítások szerinti használatra.

## KAPUCSÍNÓ KÉSZÍTÉS

 **Megjegyzés:** A "Cappuccino program." funkcióban állítsa be a kapucsínó készítéséhez a kívánt kávé mennyiséget.

- A  (B4) ikon megnyomásával válassza ki a kapucsínóhoz a kívánt kávé ízt.
- Vegye le a tejtartó fedelét.
- Töltse fel a tartót annyiszor kb. 100 gr tejjel ahány kapucsínót készíteni kíván (23 ábra), de ügyeljen arra, hogy a tej szintje ne haladja meg a tartóra nyomtatott MAX. jelzés szintjét (kb. 750 ml tej). Lehetőség szerint használjon hűtő hideg (kb. 5 °C) félszíros vagy zsírszegény tejet.
- Ügyeljen arra, hogy a tejfelszívó csövet megfejezően beillesse a gumi tömítésbe (24 ábra), majd tegye vissza a tartó fedelét.
- Állítsa a tejhabosító csúszkáját (C1) a tejtartó fedelére nyomtatott cappuccino és caffelatte feliratok közé. Lehetősége van a tejhab minőségének beállítására: ha a csúszkát egy kicsit a caffelatte felirat felé tolja, a tejhab sűrűbb lesz. A csúszkát a cappuccino felirat felé tolva lazább habot kap.

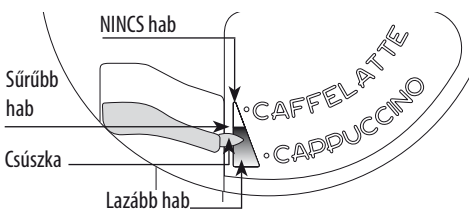

- Távolítsa el a forró víz adagolót, és csatlakoztassa a tejtartót (6 ábra) a fűvókához (25 ábra).
- Tolja el a tej adagoló csövet a 26 ábrán látható módon, és helyezzen egy megfelelő méretű csészét a kávéadagoló csőrei és a tej adagoló cső alá.
- Nyomja meg a  ikont (B12). A gépen megjelenik a "CAPPUCCINO..." felirat, és néhány másodperc elteltével a tejhab lefolyik a tej adagoló csövön, és megtölti a csészét. (A gép a tej adagolását automatikusan megszakítja).
- A gépből kávé folyik le.
- A kapucsínó elkészült: cukrozza meg, és szórja meg a tejhabot kakaóporral ízlés szerint.

1. MEGJEGYZÉS: A kapucsínó készítése során a  ikon (B12) megnyomásával bármikor megállíthatja a tejhab vagy a kávé adagolását.

2. MEGJEGYZÉS: Ha a tejhab adagolása során a tartót teljesen kiürülne, távolítsa el a készülékről, majd ismételtén töltse fel. Egy új kapucsínó készítéséhez helyezze vissza a tartót, majd nyomja meg a  ikont (B12).

3. MEGJEGYZÉS: A tejhabosító tisztasága és a megfelelő higiénia biztosítása érdekében a kapucsínó készítés befejezését követően tisztítsa meg a tejtartó és a fedél belsejében található csöveket. A kijelzőn a "NYOMJON CLEAN-T!" felirat villog:

- Helyezzen egy edényt a tejadagoló nyílása alá (26 ábra).
  - Nyomja meg, és tartsa nyomva legalább 5 másodpercig a fedélen található clean (C3) gombot (26 ábra) a tisztító funkció elindításához. A gép kijelzőjén megjelenik a "tisztítás" felirat, és a folyamat előrehaladását jelző csík. Azt tanácsoljuk, ne engedje fel a CLEAN gombot, amíg a folyamat előrehaladását jelző csík nem telik meg teljesen (tehát a tisztítás nem fejeződött be). Ha felengedi a CLEAN gombot, a folyamat félbeszakad.
- A tisztítást követően távolítsa el a tejtartót, és tegye a hűtőbe. Azt tanácsoljuk, hogy ne hagyja a tejet 15 percnél hosszabb ideig szobahőmérsékleten.







4. MEGJEGYZÉS: Amennyiben módosítani kívánja a gép által automatikusan a csészébe töltött kávé vagy tejhab mennyiségét kövesse "A kapucsínóhoz használt tej és kávé mennyiségének módosítása" c. fejezet utasításait.

## A KAPUCSÍNÓHOZ HASZNÁLT TEJ ÉS KÁVÉ MENNYISÉGÉNEK MÓDOSÍTÁSA

A készülék gyári beállítás szerint automatikusan normál mennyiségű kapucsínót készít. Amennyiben ezeket a mennyiségeket módosítani kívánja, járjon el az alábbi módon:



## A tej mennyiségének módosítása



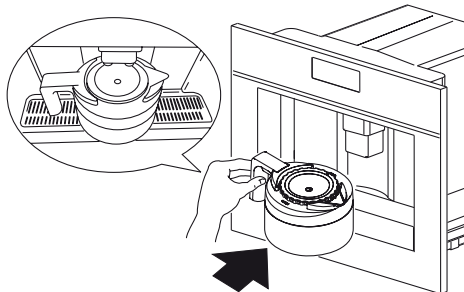





- Töltse fel a tartót a maximum jelzésig tejjel.
- A menü megnyitásához nyomja meg a  ikont (B2) (15 ábra), vagy nyomja meg a   (B7) és (B8) ikonokat (2 ábra), amíg meg nem jelenik a "CAPUCCINO PROGRAM." üzenet.
- A megerősítéshez nyomja meg az OK ikont (B9). a kijelzőn megjelenik a "TEJ MENNYISÉGE" felirat.
- Nyomja meg ismét az OK ikont (B9).
- A   (B7) és (B8) ikonokkal állítsa be a kívánt tejmennyiséget. A folyamat előrehaladását jelző csík mutatja a beállított tejmennyiséget.
- A megerősítéshez nyomja meg az OK ikont (B9), vagy a művelet törléséhez nyomja meg a  (B6) ikont.
- A menü bezárásához nyomja meg kétszer a  ikont (B6) (18 ábra).



Ahhoz, hogy a kancsó beférjen a gépbe, emelje fel teljesen a kávéadagolót (A13). A kijelzőn megjelenik a "TÖLTÖSN KÁVÉT ÉS VIZET A TARTÁLYBA, ÜRÍTÉS ÉS OK GOMB" üzenet. Ellenőrizze, hogy a víztartály tele van-e, a szemes kávé tartóban van-e elég kávé, és a zacstartó teljesen üres-e.

- Nyomja meg az OK ikont (B9). A kijelzőn megjelenik a kiválasztott kávé típus pl. "NAGYON GYENGE KANCS", és az a mennyiség, amelyet a gép a kancsóba lefőz pl. "KANCSÓ 4 CSÉSZÉS".
- A megerősítéshez nyomja meg az  ikont (B14). A kijelzőn megjelenik egy a kávéfőzés folyamatát jelző csík. Amikor a csík a végére ért, jelzi, hogy a készülék befejezte a műveletet, és automatikusan visszaáll kancsó üzemmódba. Ha azonban a kijelzőn látható csík nem ért teljesen a végére, az azt mutatja, hogy a folyamat nem fejeződött be az előírt módon. Vegye ki a kancsót a gépből, és a kijelzőn megjelenő üzenet függvényében olvassa el "A KIJELZŐN MEGJELÉNÍTETT ÜZENETEK" c.fejeztetet.
- Távolítsa el most a kancsót, de hagyja a fedelet CLOSE állásban, így a kávé hosszabb ideig meleg marad.
- A kávé kiöntéséhez fordítsa el a fedelet az óramutató járásával ellentétes irányban, amíg a nyíl egy vonalba nem esik a kancsó csőrével.

## A kávé mennyiségének módosítása

- A menü megnyitásához nyomja meg a  ikont (B2) (15 ábra), vagy nyomja meg a   (B7) és (B8) ikonokat (2 ábra), amíg meg nem jelenik a "CAPUCCINO PROGRAM." üzenet.
- A megerősítéshez nyomja meg az OK ikont (B9), majd nyomja meg a   (B7) és (B8) ikonokat (2 ábra), amíg meg nem jelenik a "Kávé cappuccinohoz" üzenet.
- Nyomja meg ismét az OK ikont (B9).
- A   (B7) és (B8) ikonokkal állítsa be a kívánt kávé mennyiséget. A folyamat előrehaladását jelző csík mutatja a beállított kávé mennyiséget.
- A megerősítéshez nyomja meg az OK ikont (B9), vagy a művelet törléséhez nyomja meg a  (B6) ikont.
- A menü bezárásához nyomja meg kétszer a  ikont (B6) (18 ábra).

## TÖBB CSÉSZÉNYI KÁVÉ FŐZÉSE A KANCSÓ (JUG) FUNKCIÓVAL

A funkció segítségével a gép automatikusan több csészenyi kávé (4, 6) főz le a kancsóba (A9), így biztosítva a kávé melegen tartását.

- Fordítsa el a kancsó fedelét addig, amíg a nyíl az OPEN feliratra nem mutat, majd vegye le a fedelet. Mossa el a kancsót és a fedelet.
- A kancsó visszazárásához fordítsa el a fedelet a "CLOSE" felirat irányába, amíg nincsen teljesen zárva, majd helyezze a kávéadagoló alá. A kancsót mindig úgy helyezze be a gépbe, hogy a fogantyúja jobbra vagy balra nézzen (lásd az ábrát).











**Figyelem!** Ha a tartóban található szemes kávé mennyisége nem teszi lehetővé a kiválasztott funkció elvégzését, a készülék automatikusan megszakítja a folyamatot, és várakozó üzemmódba áll, amíg fel nem tölti ismét a tartályt, és meg nem nyomja a  ikont (B14). 4 csészenyi kávé elkészítése esetén például, ha a rendelkezésre álló kávé mennyisége nem megfelelő, a gép lefőz 2 csészenyi kávé, majd leállítja a kávéfőzést. Töltse fel a tartót, majd nyomja meg a  (B14) ikont. A tartó feltöltése után a gép már csak 2 csésze kávé főz, mert ez hiányzik a 4 csészenyi mennyiséghez. Ha a tartályban lévő víz mennyisége nem elegendő a kiválasztott funkció végrehajtásához vagy a zacstartó tele van, a készülék megszakítja a folyamatot. A víztartály feltöltéséhez vagy a zacstartó kiürítéséhez ki kell venni a kancsót a gépből, de ekkor a program félbeszakad.

A probléma megoldását követően indítsa újra a programot. Ebben az esetben vegye figyelembe a kancsóban lévő kávé mennyiségét, hogy a kancsóban lévő kávé ne folyjon ki.

## A KANCSÓ FUNKCIÓ (JUG) PARAMÉTEREINEK MÓDOSÍTÁSA

A kancsó programra számított mennyiségeket a gyárban normál értékekre állítottuk be. Ezen értékeket azonban a saját ízlésének megfelelően módosíthatja, és mentheti. Összesen 5 kávé típus (nagyon gyengétől a nagyon erősig) és 10 kávé mennyiség beállítás közül választhat egy grafikus csík segítségével. Ezeket a beállításokat az alábbiak segítségével módosíthatja:

- A menü megnyitásához nyomja meg a  (B2) gombot. Nyomja meg a  (B7) és (B8) ikonokat, amíg a kijelzőn meg nem jelenik a "KANCSÓ PROGRAM" felirat.
- Nyomja meg az OK ikont (B9), majd nyomja meg a  (B7) és (B8) ikonokat, amíg a kijelzőn meg nem jelenik a KANCSÓS KÁVÉ ERŐSSÉG" felirat.
- Nyomja meg az OK ikont (B9).
- Nyomja meg a  (B7) és (B8) ikonokat, a kávé erősségének megváltoztatásához (nagyon gyengétől a nagyon erősig).
- Az OK (B9) megnyomásával erősítse meg a kívánt erősséget.
- A kávé mennyiségének megváltoztatásához nyomja meg a  (B7) és (B8) ikonokat, amíg a kijelzőn meg nem jelenik a "KANCSÓ MENNYISÉG" felirat.
- A megerősítéshez nyomja meg az OK ikont (B9).
- A kijelzőn megjelenik egy csík, amely a csészénkénti kávé mennyiséget jelöli. A csík hosszát növelheti vagy csökkentheti az ízlésének megfelelően. Amikor a csík eléri a maximális hosszúságát, az azt jelenti, hogy legnagyobb kávé mennyiséget állította be.
- Amikor megjelenik a kívánt kávé mennyiség, a megerősítéshez nyomja meg az OK ikont (B9).
- A kávé mennyiségének megváltoztatásához nyomja meg a  (B7) és (B8) ikonokat, amíg a kijelzőn meg nem jelenik a "CSÉSZÉK SZÁMA" felirat.
- Nyomja meg az OK ikont (B9), majd nyomja meg a  (B7) és (B8) ikonokat, amíg a kijelzőn meg nem jelenik a kívánt mennyiség (4, 6). A kijelzőn megjelenik a "KANCSÓ 4 CSÉSZÉS" vagy "KANCSÓ 6 CSÉSZÉS" felirat.
- A megerősítéshez nyomja meg az OK ikont (B9).
- A programozás mód bezárásához nyomja meg a  (B6) ikont.

## TISZTÍTÁS

### A készülék tisztítása

A készülék tisztításához ne használjon oldószereket vagy súrolószereket. Elegendő egy puha nedves ruha. A gép alkatrészeit mosogatógépben mosni TILOS. Tisztítsa meg rendszeresen a készülék alábbi részeit:

- Zaccartó (A4).
- Cseptálca (A14).
- Vízartály (A12).
- Kávé adagoló csőrök (A13).
- Őrölt kávé betöltő tölcsér (A21).
- A készülék belseje, amelyhez a szervizajtó kinyitása után férhet hozzá (A2).
- Kávétartó szűrő (A5).
- Kávés kancsó (Jug) (A9).

### A zaccartó tisztítása

Amikor a kijelzőn megjelenik az "ÜRÍTSE KI A ZACCARTÓT" felirat, ürítse ki és tisztítsa ki a zaccartót. A tisztításhoz végezze el az alábbiakat:

- Nyissa ki a készülék első felén elhelyezett szervizajtót (16. ábr.), vegye ki, és tisztítsa ki a cseptálcát (17. ábr.).
- Tisztítsa meg alaposan a zaccartót.



**Figyelem!** amikor kiveszi a cseptálcát, a zaccartót is kötelező kiüríteni.

### Cseptálca tisztítása



**Figyelem!** Ha a cseptálcát nem üríti ki, a víz túlfolyhat a tálca szélén. Emiatt a gép sérülhet.

A cseptálcában van egy piros úszó, amely mutatja a víz szintjét (28. ábr.). Ürítse ki, és tisztítsa ki a cseptálcát, még mielőtt az úszó kiemelkedne a csészetartó szintjéből.

A tálca eltávolításához:

1. Nyissa ki a szervizajtót (16. ábr.).
2. Vegye ki a cseptálcát, és a zaccartót (17. ábr.).
3. Tisztítsa meg a cseptálcát és a zaccartót (A4).
4. Helyezze vissza a cseptálcát és a zaccartót (A4).
5. Csukja vissza a szervizajtót.

### A vízartály tisztítása

1. Tisztítsa ki a vízartályt (A12) rendszeresen (kb. havonta egyszer) enye tisztítószerral és egy nedves ronggyal.
2. Távolítsa el a tisztítószert maradványokat.

## Az adagoló csőrök tisztítása

1. Egy szivacs segítségével tisztítsa meg a kávékiöntő adagoló csőreit.
2. Ellenőrizze rendszeresen, hogy a kávé adagoló csőrei nincsenek-e eldugulva. Szükség esetén egy fogvájó segítségével távolítsa el a kávémaradványokat (27. ábr.).

## A darált kávé betöltésére szolgáló tölcser tisztítása

- Ellenőrizze rendszeresen (kb. havonta), hogy az örölt kávé betöltésére szolgáló tölcser nem tömődött-e el (21. ábra).



**Veszély!** A tisztítás megkezdése előtt kapcsolja ki a készüléket a főkapcsoló segítségével (A23), és húzza ki a csatlakozót a konnektorból.

A készüléket ne merítse vízbe.

## A készülék belsejének tisztítása

1. Ellenőrizze rendszeresen (kb. hetente egyszer), hogy a készülék belseje nem piszkos-e. Szükség esetén egy szivacs segítségével távolítsa el a kávé maradványokat.
2. A maradék szennyeződéseket szívja ki egy porszívóval (30. ábr.).

## A kávétartó szűrő tisztítása

A kávétartó szűrőt havonta legalább egyszer tisztítsa meg.



**Figyelem!** Ne vegye ki a kávétartó szűrőt (A5), ha a készülék be van kapcsolva. Ne próbálja meg a kávétartó szűrőt nagy erővel eltávolítani.

1. Győződjön meg arról, hogy a gépet megfelelően kapcsolta ki (lásd "Kikapcsolás" c. fejezet).
2. Nyissa ki a szervizajtót (16. ábr.).
3. Vegye ki a cseptálcát, és a zacstartót (17. ábr.).
4. Nyomja be egyszerre a két piros kioldó gombot, és húzza a kávétartó szűrőt kifelé (31 ábra).



**Figyelem!** A kávétartó szűrő tisztításához ne használjon tisztítószert, mert a dugattyú belsejében kenőanyag van, amely a tisztítószert hatására kimosódik.

5. Merítse a kávétartó szűrőt vízbe kb. 5 percre, majd öblítse el.
6. A tisztítást követően helyezze vissza a kávétartó szűrőt (A5): helyezze a támasztékra és az alsó pecekre;

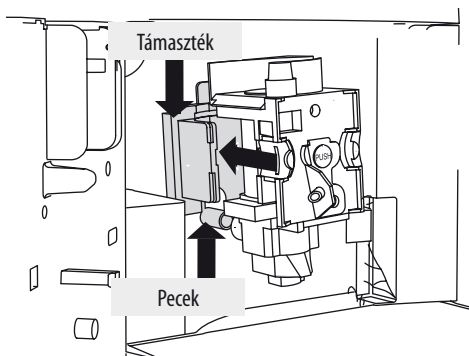

majd nyomja meg a PUSH feliratnál, amíg nem kattán.



**Megjegyzés:** Ha a kávétartó szűrőt nehéz beilleszteni, nyomja össze az alsó és a felső részénél (a beillesztés előtt) a rajzon látható módon.

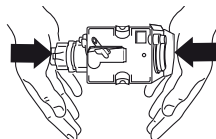

7. Miután a szűrőt behelyezte, ellenőrizze, hogy a piros gombok kiugrottak-e.

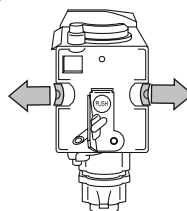

8. Helyezze vissza a zacstartót és a cseptálcát.
9. Csukja vissza a szervizajtót.

## A tejtartó tisztítása



**Figyelem!** A tejes italok készítését követően tisztítsa meg a tejtartó (C) belső vezetőkeite.

Ha a tejtartóban még van tej, ne hagyja hosszabb ideig szobahőmérsékleten. Minden tejes ital készítését követően tisztítsa meg a tejtartót a "Kapusinó készítés" c. fejezet 3. megjegyzésében foglaltak szerint. A minden alkatrész mosható mosogatógépben. Az alkatrészeket helyezze a mosogatógép felső rekeszébe.

1. A óramutató járásával ellentétes irányba forgatva csavarja le a tejtartó fedelét.
2. Vegye ki a tej adagoló csövet és a tejfelszívó csövet.

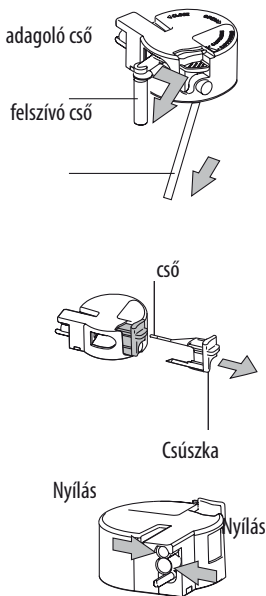

3. Húzza ki a csúszkát.
4. Az egyes részeket mossa el mosogatószeres meleg vízzel. Különösen ügyeljen arra, hogy ne maradjon tej a csúszka végén található csőben és nyílásokban.
5. Ellenőrizze, hogy a tejfelszívó csőben és az adagoló csőben nem maradt-e tej.
6. Helyezze vissza a csúszkát, az adagoló csövet és a tejfelszívó csövet.
7. Helyezze vissza a tejtartó fedelét.

## A kávékancsó tisztítása

Tisztítsa meg a kancsót egy nedves ruhával és enyhe tisztítószerrel.

**i** **Megjegyzés:** Annak érdekében, hogy a kancsó külseje ne sérüljön, ne mossa mosogatógépben.

## A MENÜ PARAMÉTEREINEK MÓDOSÍTÁSA ÉS BEÁLLÍTÁSA

Amikor a gép készen áll a használatra, lehetősége van a menüben az alábbi paraméterek és funkciók beállítására:

- Válasszon nyelvet
- Öblítés
- Kikapcsolás ideje
- Óra beállítása
- Indítás ideje
- Autostart
- Hőmérséklet
- Vízkeménység
- Kávé program.
- Cappuccino program.
- Kancsó program.
- Forró víz program
- Vízkőoldás
- Gyári beállítások
- Statisztika
- Hangjelzés
- Kontraszt

### Nyelvi beállítások

A kijelző nyelvének módosításához kövesse az alábbiakat:

- Nyissa meg a menüt a (B2) ikonnal, és a kijelzőn megjelenik a "VÁLASSZON NYELVET" felirat.
- Nyomja meg az OK ikont (B9).
- Nyomja meg a < > (B7) és (B8) ikonokat, amíg a kijelzőn meg nem jelenik a kívánt nyelv.
- A megerősítéshez nyomja meg az OK ikont (B9).
- A menü bezárásához nyomja meg a (B6).





**Megjegyzés:** Ha véletlenül egy nem kívánt nyelvet állít be, a paramétert közvetlenül a menüből is megváltoztathatja:

- Tartsa lenyomva a (B2) ikont legalább 7 másodpercig, amíg a gép meg nem jeleníti az egyes nyelveket.
- Válassza ki a kívánt nyelvet, a "Készülék üzembe helyezése" c. alfejezetben leírtaknak megfelelően.

### Öblítés

Ezzel a funkcióval növelheti az elkészített kávé hőmérsékletét. Kövesse az alábbiakat:







- Ha a gép bekapcsolását követően azonnal egy kis csésze kávéért kér (kevesebb, mint 60 cc), a csésze előmelegítéséhez használja az öblítő funkció által előállított forró vizet.
- Ha az utolsó kávé elkészítését követően eltelt 2-3 perc, egy

újabb kávé készítése előtt elő kell melegíteni a kávétartó szűrőt. Ehhez előbb nyissa meg a menüt a  ikonnal (B2), majd a   ikonok (B7) és (B8) segítségével válassza ki az "ÖBLÍTÉS" funkciót. Nyomja meg az OK ikont (B9). A kijelzőn megjelenik az "ÖBLÍTÉS HAGYJA JÓVÁ" felirat.









Nyomja meg még egyszer az OK ikont (B9). Hagyja, hogy a víz lefolyjon az alsó cseptálcába, vagy hagyja, hogy a víz megtöltse és előmelegítse azt a csészét, amelyet aztán használni fog (ezután öntse ki a csészéből a vizet).

## A bekapcsolás időtartamának módosítása

A gép gyári beállítás szerint az utolsó használat után 30 perccel automatikusan kikapcsol. Az időtartam (max. 120 perc) megváltoztatásához kövesse az alábbiakat:





- A menü megnyitásához nyomja meg a  ikont (B2), majd nyomja meg a   (B7) és (B8) ikonokat, amíg meg nem jelenik a "KIKAPCSOLÁS IDEJE" felirat.
- A megerősítéshez nyomja meg az OK ikont (B9).
- A   ikonokkal (B7) és (B8) állítsa be, mennyi idő teljen el a kikapcsolás előtt (1/2 óra, 1 óra, 2 óra).
- A megerősítéshez nyomja meg az OK ikont (B9).
- A bezáráshoz nyomja meg a  ikont (B6).

## Az óra beállítása











- A menü megnyitásához nyomja meg a  ikont (B2), majd nyomja meg a   (B7) és (B8) ikonokat, amíg meg nem jelenik az "ÓRA BEÁLLÍTÁSA" felirat.
- Nyomja meg az OK ikont (B9).
- Az óra beállításához használja a   ikonokat (B7) és (B8), majd a megerősítéshez nyomja meg az OK ikont (B9).
- A perc beállításához használja a   ikonokat (B7) és (B8), majd a megerősítéshez nyomja meg az OK ikont (B9).
- A menü bezáráshoz nyomja meg a  ikont (B6).

## Az automata bekapcsolás időpontjának beállítása

Ezzel a funkcióval beállíthatja a készülék automatikus bekapcsolásának időpontját.







- Ellenőrizze, hogy a készüléken beállította-e az időt.
- A menü megnyitásához nyomja meg a  ikont (B2), majd nyomja meg a   (B7) és (B8) ikonokat, amíg meg nem jelenik az "INDÍTÁS IDEJE" felirat.
- Nyomja meg az OK ikont (B9).
- Az automatikus bekapcsolás időpontjának beállításához használja a   ikonokat (B7) és (B8), majd a

megerősítéshez nyomja meg az OK (B9) ikont.

- A percek beállításához használja a   ikonokat (B7) és (B8), majd a megerősítéshez nyomja meg az OK (B9) ikont.
- Az automatikus bekapcsolás funkció aktiválásához nyomja meg a   ikonokat (B7) és (B8), amíg a kijelzőn meg nem jelenik az "AUTO START" felirat.
- A megerősítéshez nyomja meg az OK ikont (B9). A kijelzőn megjelenik az "AUTOSTART HAGYJA JÓVÁ" ÜZENET. Nyomja meg az OK ikont (B9). A kijelzőn megjelenik a  jel.
- A menü bezáráshoz nyomja meg a  ikont (B6).
- Az automatikus bekapcsolás funkció kikapcsolásához nyomja meg a  ikont (B2), majd a   ikonokat (B7) és (B8), amíg a kijelzőn meg nem jelenik az "AUTO START" felirat. Nyomja meg az OK ikont (B9). A kijelzőn megjelenik a "HAGYJA JÓVÁ" felirat. A funkció kikapcsolásához nyomja meg a  ikont (B6), és a  jel eltűnik.



## A kávé hőmérsékletének módosítása

A készülék által főzött kávé hőmérsékletének módosításához kövesse az alábbiakat:

- A menü megnyitásához nyomja meg a  ikont (B2), majd nyomja meg a   (B7) és (B8) ikonokat, amíg meg nem jelenik a "HŐMÉRSÉKLET" felirat;
- Nyomja meg az OK ikont (B9).
- A kívánt kávéhőmérséklet beállításához nyomja meg a   (B7) és (B8) ikonokat: alacsony, közepes, magas.
- A kiválasztott hőmérséklet megerősítéséhez nyomja meg az OK ikont (B9).
- A menü bezáráshoz nyomja meg a  ikont (B6).

## Vízkeménység beállítás

Szükség esetén meghosszabbíthatja a működési időt, és csökkentheti a vízköoldás gyakoriságát. Ehhez állítsa be a gépen az ön által használt vezetékes víz tényleges keménységét. Kövesse az alábbiakat:

- Vegye ki a csomagolásából a vízkeménység mérő csíkot "Total Hardness Test" (2. oldalhoz mellékelve találja), merítse teljesen a vízbe, néhány másodpercre. Vegye ki a tesztszíkot a vízből, és várjon kb. 30 másodpercet (amíg a tesztszín színe meg nem változik, és piros négyzetek nem jelennek meg).
- A bekapcsoló/stand-by gombbal (A7) kapcsolja be a gépet.
- A menü megnyitásához nyomja meg a  ikont (B2), majd nyomja meg a   (B7) és (B8) ikonokat, amíg meg nem jelenik a "VÍZKEMÉNYSÉG" felirat.
- Nyomja meg az OK ikont (B9).

- Nyomja meg a < > ikonokat (B7) és (B8), amíg a gépen be nem állítja a tesztsíkon látható piros négyzetek számát (pl. ha a tesztsíkon 3 piros négyzet látható, válassza ki a "3 VÍZKEMÉNYSEG" feliratot).
- A beállítás megerősítéséhez nyomja meg az OK ikont (B9). Ekkor beállította a gépet arra, hogy akkor figyelmeztessen a vízkéltávolítás elvégzésére, amikor arra ténylegesen szükség van.
- Nyomja meg az OK ikont (B9). A kijelzőn megjelenik a "VÍZKÖMENTESÍTŐ BE HAGYJA JÓVÁ" felirat.
- Ürítse ki a víztartályt, majd a gyártó csomagoláson található utasításait követve öntse be a tartályba a vízköoldó tartalmát, majd öntse fel vízzel, amíg az oldat szintje el nem éri a tartályon jelölt MAX. szintet. Helyezzen egy kb. 2 l úrtartalmú edényt a forró víz adagoló alá.
- Nyomja meg az OK ikont (B9), és a vízköoldós oldat lefolyik a forró víz adagolóján, és megtölti az adagoló csőrök alatt elhelyezett edényt. A kijelzőn megjelenik a "VÍZKÖMENTESÍTÉS" felirat.

## A kávé beállítása

A kávé beprogramozásával kapcsolatos utasításokért olvassa el "A lefőzött kávé mennyiségének beállítása" c. fejezetet.

## Kapucsínó beállítása

A kapucsínó beprogramozásával kapcsolatos utasításokért olvassa el "A kapucsínóhoz használt tej és kávé mennyiségének módosítása" c. fejezetet.

## Kancsó beállítása

A kancsó beprogramozásával kapcsolatos utasításokért olvassa el "A kancsó funkció (jug) paramétereinek módosítása" c. fejezetet.

## Forró víz beállítása

A vonatkozó utasításokat a "Forró víz mennyiségének módosítása" c. fejezetet.

## Vízköoldás



**Figyelem!** A vízköoldó savakat tartalmaz. Tartsa be a gyártó által a csomagoláson feltüntetett biztonsági figyelmeztetéseket.



**Megjegyzés:** Kizárólag a gyártó által ajánlott vízköoldót használjon. Ellenkező esetben a gyártó által vállalt vásárlás érvényét veszti. A jótállás abban az esetben is érvényét veszti, ha nem végzi el rendszeresen a vízköoldást.

Amikor a gépen megjelenik a "VÍZKÖMENTESÍTENI" felirat, elérkezett a vízköoldás ideje. Kövesse az alábbiakat:

- Ellenőrizze, hogy a gép készen áll-e a használatra.
- A menü megnyitásához nyomja meg a  ikont (B2), majd nyomja meg a < > (B7) és (B8) ikonokat, amíg meg nem jelenik a "VÍZKÖMENTESÍTÉS" felirat.
- Nyomja meg az OK ikont (B9), és a kijelzőn megjelenik a "VÍZKÖMENTESÍTÉS HAGYJA JÓVÁ" üzenet.

- Ürítse ki a víztartályt, majd a gyártó csomagoláson található utasításait követve öntse be a tartályba a vízköoldó tartalmát, majd öntse fel vízzel, amíg az oldat szintje el nem éri a tartályon jelölt MAX. szintet. Helyezzen egy kb. 2 l úrtartalmú edényt a forró víz adagoló alá.
  - Nyomja meg az OK ikont (B9), és a vízköoldós oldat lefolyik a forró víz adagolóján, és megtölti az adagoló csőrök alatt elhelyezett edényt. A kijelzőn megjelenik a "VÍZKÖMENTESÍTÉS" felirat.
  - A vízkömentesítő program egy sor szünetekkel megszakított automatikus adagolást végez.
  - Kb. 30 másodperc elteltével a készüléken megjelenik a "VÍZKÖMENTESÍTÉS KÉSZ, HAGYJA JÓVÁ" üzenet.
  - Nyomja meg az OK ikont (B9), és a kijelzőn megjelenik az "ÖBLÍTÉS VÍZTARTÁLY FELTÖLTÉS" üzenet.
  - Ürítse ki, és a maradék vízköoldó eltávolításához öblítse el a víztartályt, majd töltsse fel friss vízzel.
  - Helyezze vissza a vízzel teli tartályt. A kijelzőn megjelenik az "ÖBLÍTÉS HAGYJA JÓVÁ" felirat.
  - Nyomja meg ismét az OK ikont (B9). A víz távozik az adagolón keresztül, és a megtölti az edényt. A kijelzőn az "ÖBLÍTÉS" felirat olvasható.
  - Várja meg, hogy a kijelzőn megjelenjen az "ÖBLÍTÉS KÉSZ HAGYJA JÓVÁ" felirat.
  - Nyomja meg az OK ikont (B9). A kijelzőn megjelenik a "VÍZKÖMENTESÍTÉS KÉSZ", és a "VÍZTARTÁLY FELTÖLTÉS" üzenet. Töltsse fel ismét a tartályt tiszta vízzel.
  - A vízköoldó program ekkor befejeződött, és a gép ismét készen áll a kávéfőzésre.
- MEGJEGYZÉS: Ha a vízköoldás a folyamat vége előtt megszakadna, mindent ismét elölről kell kezdeni.



**Figyelem!** A GYÁRTÓ ÁLTAL BIZTOSÍTOTT JÓTÁLLÁS ÉRVÉNYÉT VESZTI, HA A VÍZKÖ ELTÁVOLÍTÁSÁT NEM VÉGZI EL RENDSZERESEN.



## A gyári beállítások visszaállítása (reset)

A gép gyári beállításainak visszaállításához (akár azt követően is, hogy a felhasználó módosította ezeket), kövesse az alábbiakat:

- A menü megnyitásához nyomja meg a  ikont (B2), majd nyomja meg a < > (B7) és (B8) ikonokat, amíg meg nem jelenik a "GYÁRI BEÁLLÍTÁSOK" felirat.
- Nyomja meg az OK ikont (B9), és a kijelzőn megjelenik a "GYÁRI BEÁLLÍTÁSOK HAGYJA JÓVÁ" üzenet.
- A gyári beállítások visszaállításához nyomja meg az OK ikont (B9).

## Statisztika



Ezzel a funkcióval megjelenítheti a készülékre vonatkozó statisztikai adatokat. Az adatok megjelenítéséhez kövesse az alábbiakat:

- A menü megnyitásához nyomja meg a  ikont (B2), majd nyomja meg a < > (B7) és (B8) ikonokat, amíg meg nem jelenik a "STATISZTIKA" felirat.
- Nyomja meg az OK ikont (B9).
- A < > ikonok (B7) és (B8) megnyomásával ellenőrizheti az alábbiakat:
  - a készülék hány kávét főzött
  - hány vízköoldást hajtott végre
  - a készülék hány kapszínót főzött
  - összesen hány liter vizet használt fel.
- A funkció bezárásához nyomja meg egyszer a  ikont (B6), vagy a menü bezárásához nyomja meg kétszer a  (B6) ikont.

## Hangjelzés



Ezzel a funkcióval be- és kikapcsolhatja a hangjelzést, amelyet a készülék az ikonok megnyomásakor vagy a tartozékok fel- és leszerelésekor ad.

 **Megjegyzés:** A készülék gyári alapbeállítás szerint hangjelzést ad.

- A menü megnyitásához nyomja meg a  ikont (B2), majd nyomja meg a < > (B7) és (B8) ikonokat, amíg meg nem jelenik a "HANGJELZŐ" felirat.
- Nyomja meg az OK ikont (B9). A kijelzőn megjelenik a "HANGJELZŐ HAGYJA JÓVÁ" felirat.
- A hangjelzés funkció kikapcsolásához nyomja meg a  ikont (B6), míg a bekapcsoláshoz válassza az OK (B9) ikont.
- A menü bezárásához nyomja meg a  ikont (B6).

## A kontraszt beállítása

A kijelző kontraszt növeléséhez vagy csökkentéséhez járjon el az alábbiak szerint:

- A menü megnyitásához nyomja meg a  ikont (B2), majd nyomja meg a < > (B7) és (B8) ikonokat, amíg meg nem jelenik a "KONTRASZT" felirat.
- Nyomja meg az OK ikont (B9).
- Nyomja meg a < > (B7) és (B8) ikonokat, amíg a kijelzőn meg nem jelenik a beállított kontraszt szintet jelölő csík.
- A megerősítéshez nyomja meg az OK ikont (B9).
- A funkció bezárásához nyomja meg egyszer a  ikont (B6), vagy a menü bezárásához nyomja meg kétszer a  (B6) ikont.

## A KÉSZÜLÉK KIKAPCSOLÁSA

Minden egyes kikapcsoláskor a készülék elvégez egy automatikus öblítő programot, amelyet nem lehet megszakítani.



**Égési sérülések veszély!** Az öblítés során a kávé adagolóból néhány csepp forró víz távozik. Kerülje a forró vízzel való érintkezést.

A készülék kikapcsolásához nyomja meg a bekapcsoló/stand-by gombot (A7). A készülék elvégzi az öblítést, majd kikapcsol.



**Megjegyzés:** Ha a készüléket hosszabb ideig nem használja, állítsa a készülék hátulján elhelyezett ON/OFF főkapcsolót (A/23) 0 állásba.

## MŰSZAKI ADATOK

Feszültség: 220-240 V ~ 50/60 Hz max. 10 A

Felvett teljesítmény: 1350 W

Nyomás: 15 bar

A víztartály térfogata: 1,8 liter

Méretetek: HxMxSZ: 594x 455x411

Tömeg: 23/24 kg



A készülék megfelel az alábbi EK irányelveknek:

- 2006/95/EK Kisfeszültségű berendezések irányelv és módosításai.
- 2004/108/EK elektromágneses összeférhetőség (EMC) irányelv és módosításai.

Az élelmiszerekkel kapcsolatba kerülő tárgyak és anyagok megfelelnek az Európai Unió 1935/2004/EK rendeletében foglaltaknak.

## A KIJELEZŐ MEGJELENÍTETT ÜZENETEK

ÜZENET	LEHETSÉGES OK	MEGOLDÁS
VÍZTARTÁLY FELTÖLTÉS	A víztartály üres, vagy nem helyezte be megfelelően.	Töltse fel a tartályt vízzel és/vagy helyezze be megfelelően (tolja be teljesen).
ÖRLEMÉNY TÚL FINOM ÖRLES BEÁLLÍTÁSA ÉS NYOMJON OK-T (váltakozva)	A kávét túl finomra darálta, így a kávé csak nagyon lassan vagy egyáltalán nem folyik le.	Fordítsa el a szabályozó gombot egy osztással a 7 szám felé.
TÚL FINOMRA ÖRÖLT ÁLLÍTSA BE A DARÁLÓT NYOMJON OK-T (váltakozva) (majd) VÍZTARTÁLY FELTÖLTÉS	A kávéfőzés alatt kihúzta a tartályt.	Tolja vissza a tartályt és nyomja meg az OK ikont (B9). A kijelzőn megjelenik az "FORRÓ VÍZ NYOMJON OK-T" felirat. Nyomja meg még egyszer az OK ikont (B9). A készülék visszaáll alap állapotba, használatra készen.
ZACCTARTÓ KIÜRÍTÉSE	A zacstartó (A4) megtelt, vagy több mint három nap az utolsó kávéfőzés óta (ez a művelet biztosítja a készülék megfelelő higiéniés körülményeit).	Ürítse ki, és tisztítsa ki a zacstartót, majd helyezze vissza. Fontos: amikor kivesszi a cseptálcát, a zacgyűjtőt is kötelező kiüríteni, még akkor is, ha nincs teljesen tele. Ha ezt elmulasztja, előfordulhat, hogy a tartály a tervezettnél jobban megtelik, és a készülék eltömődik.
TEGYE BE A ZACCTARTÓT	A tisztítást követően nem tette vissza a zacstartót.	Nyissa ki a szervizajtót, és tegye be a zacstartót.
TÖLTÖSN BE KÁVÉÖRLEMÉNYT	Kiválasztotta az "örölt kávé" funkciót, de nem tett örölt kávét a tölcsérbe. A tölcsér (A21) eltömődött.	Húzza ki a készüléket, és tegyen örölt kávét a tölcsérbe. Ürítse ki a tölcsért egy kés segítségével "Az örölt kávé betöltésére szolgáló tölcsér tisztítása" c. alfejezet utasításainak megfelelően.
VÍZKÖMENTESÍTSEN!	Azt jelzi, hogy a készülékben vízkőoldásra van szükség.	A lehető legrövidebb időn belül végezze el a vízkőoldó programot (lásd "Vízkezelés" c. fejezet).
KEVESEBB KÁVÉ	Túl sok kávét használt.	Válasszon lágyabb ízt vagy csökkentse az örölt kávé mennyiségét, majd nyomja meg ismételten a kávéadagolás gombot.
TÖLTSE FEL A SZEMESKÁVÉ TARTÁLYT	Elfogyott a szemes kávé.	Töltse fel a szemes kávé tartót.
BEHELYEZÉS FORRÁZÓ EGYSÉG	A tisztítást követően nem tette vissza a kávéartó szűrőt.	Tegye vissza a kávéfőző egységet "A kávéartó szűrő tisztítása" c. alfejezetben leírtaknak megfelelően.
ZÁRJA BE AZ AJTÓT	A szervizajtó nyitva van.	Csukja vissza a szervizajtót.
RIASZTÁS!	A készülék belseje nagyon piszkos.	Tisztítsa meg alaposan a készüléket a "tisztítás és karbantartás" c. fejezet utasításainak megfelelően. Ha a tisztítást követően a készüléken még mindig látható az üzenet, forduljon egy szervizhez.



## PROBLÉMAMEGOLDÁS

Az alábbiakban olvashatja az esetleges meghibásodásokat.

Ha a problémát nem sikerül a leírt segítségével megoldania, forduljon a Márkaszervizhez.

PROBLÉMA	LEHETSÉGES OK	MEGOLDÁS
A kávé nem meleg.	Nem melegítette elő a csészéket.  A kávétartó szűrő kihűlt mert 2/3 perc eltelt az utolsó kávéfőzést követően.  A beállított hőmérséklet nem megfelelő.	Öblítse el a csészéket forró vízzel.  A kávéfőzés megkezdése előtt melegítse fel a kávétartó szűrőt a menü ÖBLÍTÉS funkciójának kiválasztásával.  Állítsa be a kiválasztott hőmérsékletet (lásd "A kávé hőmérsékletének módosítása" c. alfejezetet).
A kávéban kevés a hab.	A kávé túl durvára darálta.  Nem megfelelő kávékeveréket használ.	A kávédaráló működése közben fordítsa el a kávédarálót szabályozó gombot az óramutató járásával ellentétes irányban egy fokozattal az 1 szám felé (14 ábr.). Használjon presszókávé-keveréket.
A kávé túl lassan vagy csak cseppenként folyik le.	A kávé túl finomra darálta.	A kávédaráló működése közben fordítsa el a kávédarálót szabályozó gombot az óramutató járásával megegyező irányban egy fokozattal a 7 szám felé (14. ábr.). A gombot osztásonként forgassa addig, amíg a kávé nem folyik le megfelelően. A beállítás hatása csak két kávé lefőzése után érezhető.
A kávé túl gyorsan folyik le.	A kávé túl durvára darálta.	A kávédaráló működése közben fordítsa el a kávédarálót szabályozó gombot az óramutató járásával ellentétes irányban egy fokozattal az 1 szám felé (14 ábr.). Ne fordítsa el túlságosan a darálást szabályozó kart, mert előfordulhat, hogy amikor két kávé főz a kávé csak csöpögni fog. A beállítás hatása csak két kávé lefőzése után érezhető.
Nem folyik ki kávé az adagoló egyik csőrén (vagy egyikén sem).	A csőrök eldugultak.	Tisztítsa ki a csőrt egy fogvájóval (27. ábr.).
A kávé nem az adagoló csőrön folyik le, hanem a szervizajtó (A2) mentén.	A kávé adagoló csőre eltömődött kávéőrleménnyel.  A készülék belsejében található kávékiöntő csatorna (A3) elzáródott.	Tisztítsa ki a kávékiöntő csőrt egy fogvájóval vagy egy kemény sörtejű konyhai kefével (23 ábra). Tisztítsa ki alaposan a kávékiöntő csatornát (A3), főleg a záruk környékén.
A kávéadagolóból nem kávé, hanem víz folyik.	A darált kávé a tölcsérben rekedt (A21).	Tisztítsa meg a tölcsért (A27) egy fa vagy műanyag villa segítségével, és tisztítsa meg a készülék belsejét.

