

L 75370 TLE

HU Használati útmutató  
ROManual de utilizare

2  
28



## TARTALOMJEGYZÉK

1. BIZTONSÁGI INFORMÁCIÓK .....	3
2. BIZTONSÁGI ELŐÍRÁSOK .....	4
3. TERMÉKLEÍRÁS .....	6
4. TARTOZÉKOK .....	6
5. KEZELŐPANEL .....	7
6. MOSÁSI PROGRAMOK .....	10
7. FOGYASZTÁSI ÉRTÉKEK .....	14
8. AZ ELSŐ HASZNÁLAT ELŐTT .....	15
9. A KÉSZÜLÉK HASZNÁLATA .....	15
10. HASZNOS JAVASLATOK ÉS TANÁCSOK .....	19
11. ÁPOLÁS ÉS TISZTÍTÁS .....	20
12. HIBAEHÁRÍTÁS .....	23
13. MŰSZAKI INFORMÁCIÓK .....	26

## AZ ÖN ELÉGEDETTSÉGE ÉRDEKÉBEN

Köszönjük, hogy megvásárolta ezt az AEG készüléket. Reméljük, hogy készülékünk kifogástalan teljesítményével hosszú éveken át elégedett lesz. Pontosan ezért alkalmaztunk olyan innovatív technológiákat és jellemzőket, melyek a mindennapi teendőket nagymértékben megkönnyítik, és amelyeket más készülékeken nem talál meg. Kérjük, szánjon néhány percet az útmutató végigolvasására, hogy a maximumot hozhassa ki készülékéből.

**Látogassa meg a weboldalunkat:**



Kezelési tanácsok, kiadványok, hibaelhárító, szerviz információk:  
**[www.aeg.com](http://www.aeg.com)**



További előnyökért regisztrálja készülékét:  
**[www.aeg.com/productregistration](http://www.aeg.com/productregistration)**



Kiegészítők, segédanyagok és eredeti alkatrészek vásárlása a készülékhez:  
**[www.aeg.com/shop](http://www.aeg.com/shop)**

## VÁSÁRLÓI TÁMOGATÁS ÉS SZERVIZ

Kizárólag eredeti alkatrészek használatát javasoljuk.

Ha készülékével a szervizhez fordul, legyenek kéznél az alábbi adatok.

Ezek az információk az adattáblán olvashatók. Típus, Termékszám, Sorozatszám.



Figyelmeztetés - Biztonsági információk



Általános információk és tanácsok



Környezetvédelmi információk

A változtatások jogát fenntartjuk.

# 1. BIZTONSÁGI INFORMÁCIÓK

Az üzembe helyezés és használat előtt gondosan olvassa el a mellékelt útmutatót. A nem megfelelő üzembe helyezés vagy használat által okozott károkért nem vállal felelősséget a gyártó. További tájékozódás érdekében tartsa elérhető helyen az útmutatót.

## 1.1 Gyermekek és fogyatékkal élő személyek biztonsága



### VIGYÁZAT

Fulladás, sérülés vagy tartós rokkantság kockázata.

- A készüléket a gyermekek (csak 8 évnél idősebb) és csökkent fizikai, értelmi vagy mentális képességű, illetve megfelelő tapasztalatok és ismeretek híján lévő személyek csak felügyelettel, vagy a készülék biztonságos használatára vonatkozó megfelelő tájékoztatás esetén használhatják.
- Ne hagyja, hogy gyermekek játsszanak a készülékkel.
- Minden csomagolóanyagot tartson távol a gyermekektől.
- Minden mosószert tartson távol a gyermekektől.
- A gyermekeket és kedvenc háziállatokat tartsa távol a készüléktől, amikor az ajtaja nyitva van.
- Ha rendelkezik gyermekbiztonsági zárral a készülék, akkor célszerű azt bekapcsolni.
- Gyermekek felügyelet nélkül nem végezhetnek tisztítási vagy karbantartási tevékenységet.

## 1.2 Általános biztonság

- Karbantartás előtt kapcsolja ki a készüléket, és húzza ki a hálózati csatlakozódugót a csatlakozóaljzatból.
- Ne változtassa meg a készülék műszaki jellemzőit.

- Soha ne lépje túl a megengedett legnagyobb töltetet, mely 7 kg tömegű lehet (lásd a „Programtáblázat” című fejezetet).
- Ha a hálózati kábel megsérül, azt a gyártónak vagy a gyártó szerelőjének vagy más hasonlóan képzett személynek ki kell cserélnie, nehogy veszélyhelyzet álljon elő.
- Az üzemi víznyomás (minimum és maximum) értékének 0,5 bar (0,05 MPa) és 8 bar (0,8 MPa) között kell lennie
- Ügyeljen arra, hogy a készülék alsó részén levő szelőlőzőnyílásokat (ha vannak) a készülék alatti szőnyeg ne zárja el.
- A készülék vízvezetékrendszerre történő csatlakoztatásához használja a mellékelt, új tömlőkészletet. Régi tömlőkészlet nem használható fel újra.

## 2. BIZTONSÁGI ELŐÍRÁSOK

### 2.1 Üzembe helyezés

- Távolítsa el az összes csomagolást és a szállítási rögzítőcsavarokat.
- Őrizze meg a szállítási rögzítőcsavarokat. Amikor ismét szállítani szeretné a készüléket, a dobját rögzítenie kell.
- Ne helyezzen üzembe, és ne is használjon sérült készüléket.
- Ne helyezze üzembe a készüléket olyan helyen, ahol a hőmérséklet 0 °C alatt van, vagy ahol ki van téve az időjárásnak.
- Tartsa be a készülékhez mellékelt üzembe helyezési útmutatóban foglaltakat.
- Ügyeljen arra, hogy a készülék üzemeltetésének helyén a padló vízszintes, sík, stabil, hőálló és tiszta legyen.
- Ne helyezze üzembe a készüléket olyan helyen, ahol az ajtaját nem lehet teljesen kinyitni.

- Súlyos a készülék, ezért legyen körültekintő a mozgatásakor. Mindig viseljen munkavédelmi kesztyűt.
- Gondoskodjon arról, hogy keringeni tudjon a levegő a készülék és a padló között.
- Úgy állítsa be a lábakat, hogy a készülék és a szőnyeg között rendelkezésre álljon a szükséges hely.

### Elektromos csatlakoztatás



#### VIGYÁZAT

Tűz- és áramütésveszély.

- A készüléket kötelező földelni.
- Ellenőrizze, hogy az adattáblán szereplő elektromos adatok megfelelnek-e a háztartási hálózati áramparamétereinek. Amennyiben nem, forduljon szakképzett villanyszerelőhöz.
- Mindig megfelelően felszerelt, áramütés ellen védett aljzatot használjon.
- Ne használjon hálózati elosztókat és hosszabbító kábeleket.

- Ügyeljen a hálózati csatlakozódugó és a hálózati kábel épségére. Amennyiben a készülék hálózati vezetékét ki kell cserélni, a cserét saját szervizünk-nél végeztesse el.
- Csak az üzembe helyezés befejezése után csatlakoztassa a hálózati csatlakozódugót a hálózati csatlakozóaljzatba. Ügyeljen arra, hogy a hálózati dugasz üzembe helyezés után is könnyen elérhető legyen.
- A készülék csatlakozásának bontására, soha ne a hálózati kábelnél fogva húzza ki a csatlakozódugót. A kábelt mindig a csatlakozódugónál fogva húzza ki.
- Nedves kézzel ne érintse meg a hálózati kábelt és a csatlakozódugót.
- A készülék megfelel az EGK irányelveinek.

## Vízhálózatra csatlakoztatás

- Ügyeljen arra, hogy ne okozzon sérülést a vízcsöveknek.
- A készülék vízhálózatra történő csatlakoztatásához használja a mellékelt, új tömlőkészletet. Régi tömlőkészlet nem használható fel újra.
- Mielőtt új vagy hosszabb idő óta nem használt csövekhez csatlakoztatja a készüléket, addig folyassa a vizet, amíg az teljesen ki nem tisztul.
- A készülék első használata előtt ellenőrizze, hogy nincs-e szivárgás.

## 2.2 Használat



### VIGYÁZAT

Személyi sérülés, áramütés, tűz, égési sérülés vagy a készülék károsodásának veszélye áll fenn.

- A készüléket kizárólag háztartási célra használja.
- Ne változtassa meg a készülék műszaki jellemzőit.

- Tartsa be a mosogatószer csomagolásán feltüntetett utasításokat.
- Ne tegyen gyúlékony anyagot vagy gyúlékony anyaggal szennyezett tárgyat a készülékbe, annak közelébe, illetve annak tetejére.
- Ellenőrizze, hogy minden fémtárgyat eltávolított a ruhákból.
- Ne tegyen a készülék alá edényt azért, hogy az esetleg a készülékből szivárgó vizet összegyűjtse. A használatra javasolt felszerelésekkel kapcsolatban forduljon a márkaszervizhez.

## 2.3 Ápolás és tisztítás



### VIGYÁZAT

Személyi sérülés vagy a készülék károsodásának veszélye áll fenn.

- Karbantartás előtt kapcsolja ki a készüléket, és húzza ki a hálózati csatlakozódugót a csatlakozóaljzataból.
- A készülék tisztításához ne használjon vízsugarat vagy gőzt.
- A készüléket puha, nedves ruhával tisztítsa. Csak semleges tisztítószerrel használjon. Ne használjon súrolószert, súrolószivacsot, oldószert vagy fém tárgyat.

## 2.4 A készülék lecserélése

1. Húzza ki a hálózati csatlakozódugót a hálózati csatlakozóaljzataból.
2. Vágja el a hálózati tápkábelt, és helyezze a hulladékba.
3. Helyezze hulladékba az ajtózárat. Így a gyermekek vagy kedvenc háziállatok nem záródhatnak be a készülékbe. Fulladás kockázata (csak előltöltős készülékeknél).

### 3. TERMÉKLEÍRÁS

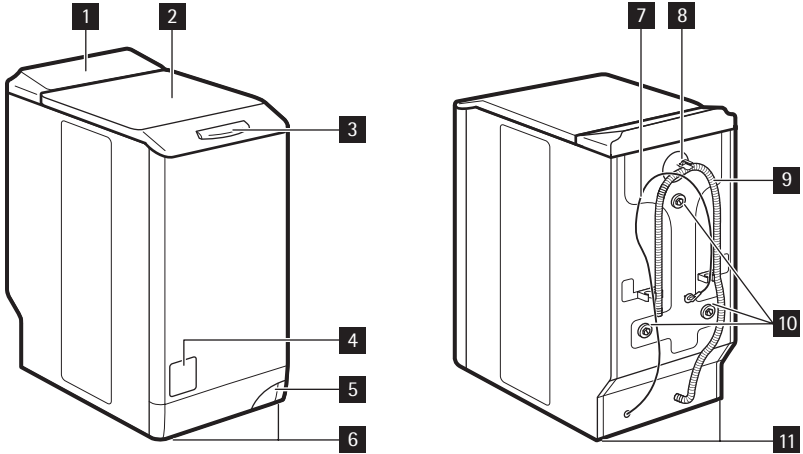

- 1** Kezelőpanel
- 2** Fedél
- 3** Fedél gombja
- 4** Szűrő szerelőnyílásának ajtaja
- 5** A készülék mozgatására szolgáló kar
- 6** Állítható lábak

- 7** Hálózati csatlakozó kábel
- 8** Vízellátási szelep
- 9** Kifolyócső
- 10** Szállítási rögzítőcsavarok
- 11** Készülék szintbe állítására szolgáló lábak

### 4. TARTOZÉKOK

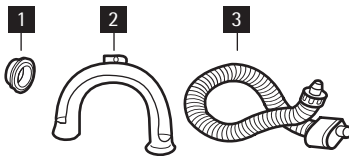

- 1 Műanyag sapka**  
A szállítási rögzítőcsavar kiserelése után a készülékház hátsó oldalán található lyuk lefedésére szolgál.
- 2 Műanyag tömlő vezető**  
A kifolyócsőnek egy mosdó peremére akasztására szolgál.
- 3 Visszatorlódás elleni befolyótömlő**  
Az esetleges szivárgás megakadályozására.

## 5. KEZELŐPANEL

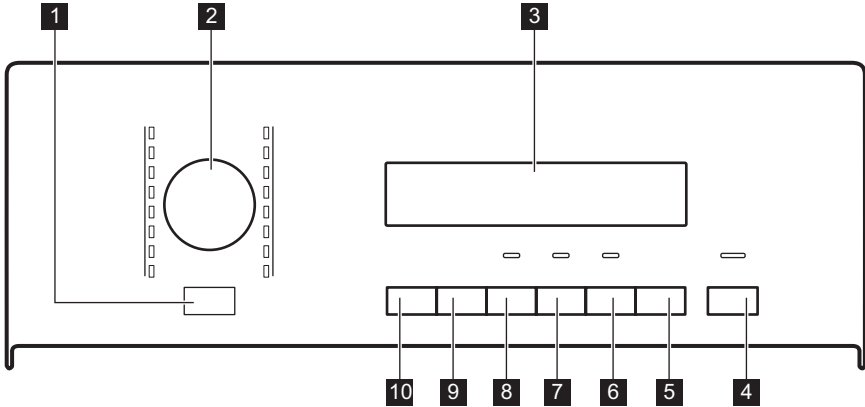

- 1** Be/Ki gomb
- 2** Programválasztó gomb
- 3** Kijelző
- 4** Start/szünet gomb
- 5** Késleltetett indítás gomb
- 6** Időmegtakarítás gomb
- 7** Folyékony mosószer gomb
- 8** Foltmosás gomb
- 9** Centrifuga gomb
- 10** Hőmérséklet gomb

- Ne használja 5 percig a készüléket, mielőtt a **4** gombot megnyomja.
  - Törölve van az összes beállítás.
  - A készülék ismételt bekapcsolásához nyomja meg az **1** gombot.
  - Állítsa be ismét a mosóprogramot, és valamennyi lehetséges beállítást.
- 5 perccel a mosóprogram befejezése után. Lásd 'A program végén' című rész.

### 5.1 Be/Ki gomb **1**























Nyomja meg ezt a gombot a készülék ki- és bekapcsolásához. Hang hallatszik a készülék bekapcsolásakor. Az energiafogyasztás csökkentésére az AUTO Stand-by funkció automatikusan kikapcsolja a készüléket, ha:

### 5.3 Kijelző **3**



A kijelző a következőket jeleníti meg:

- |          |                                     |
|----------|-------------------------------------|
| <b>A</b> | • A program maximális hőmérséklete. |
|----------|-------------------------------------|

<b>B</b>	<ul style="list-style-type: none"> <li>• A program alapértelmezett centrifugálási sebessége.</li> <li>• „Nincs centrifugálás”<sup>1)</sup> és „Öblítőstop” szimbólum.</li> </ul>																
<b>C</b>	<ul style="list-style-type: none"> <li>• A kijelző szimbólumai.<sup>2)</sup></li> </ul> <table border="1"> <thead> <tr> <th>Szimbólumok</th> <th>Leírás</th> </tr> </thead> <tbody> <tr> <td></td> <td>Mosási fázis</td> </tr> <tr> <td></td> <td>Öblítési fázisok</td> </tr> <tr> <td></td> <td>Centrifugálási fázis</td> </tr> <tr> <td></td> <td>Gyerekszár</td> </tr> <tr> <td></td> <td>Extra öblítés</td> </tr> <tr> <td></td> <td>Nem lehet kinyitni a készülék ajtaját, amíg ez a szimbólum látható. Csak a szimbólum eltűnése után nyithatja ki az ajtót. <b>Ha befejeződött a program, de a szimbólum látható marad:</b> <ul style="list-style-type: none"> <li>• Víz van a dobben.</li> <li>• Be van kapcsolva az Öblítőstop funkció.</li> </ul> </td> </tr> <tr> <td></td> <td>Késleltetett indítás</td> </tr> </tbody> </table>	Szimbólumok	Leírás		Mosási fázis		Öblítési fázisok		Centrifugálási fázis		Gyerekszár		Extra öblítés		Nem lehet kinyitni a készülék ajtaját, amíg ez a szimbólum látható. Csak a szimbólum eltűnése után nyithatja ki az ajtót. <b>Ha befejeződött a program, de a szimbólum látható marad:</b> <ul style="list-style-type: none"> <li>• Víz van a dobben.</li> <li>• Be van kapcsolva az Öblítőstop funkció.</li> </ul>		Késleltetett indítás
Szimbólumok	Leírás																
	Mosási fázis																
	Öblítési fázisok																
	Centrifugálási fázis																
	Gyerekszár																
	Extra öblítés																
	Nem lehet kinyitni a készülék ajtaját, amíg ez a szimbólum látható. Csak a szimbólum eltűnése után nyithatja ki az ajtót. <b>Ha befejeződött a program, de a szimbólum látható marad:</b> <ul style="list-style-type: none"> <li>• Víz van a dobben.</li> <li>• Be van kapcsolva az Öblítőstop funkció.</li> </ul>																
	Késleltetett indítás																
<b>D</b>	<ul style="list-style-type: none"> <li>• A program ideje 1 perces lépésekben csökken a program elindulása után az idő.</li> <li>• Késleltetett indítás Amikor megnyomja a késleltetett indítás gombot, a kijelzőn megjelenik a késleltetett indítás ideje.</li> <li>• Hibakódok Ha a készülékben üzemzavar keletkezik, riasztási kód jelenik meg a kijelzőn. Lásd a „Hibaelhárítás” című részt.</li> <li>• Err (hiba) Néhány másodpercig ez az üzenet jelenik meg a kijelzőn, ha: <ul style="list-style-type: none"> <li>– Olyan funkciót állított be, mely a programban nem áll rendelkezésre.</li> <li>– Működés közben megváltoztatja a programot.</li> </ul> Villog a Start/Szünet gomb <b>4</b> visszajelzője.</li> <li>•  Miután a program véget ért.</li> </ul>																

1) Csak a centrifugálás/szivattyúzás programnál érhető el.

2) A szimbólumok a megfelelő fázis vagy funkció bekapcsolása esetén jelennek meg.

## 5.4 Start/Szünet **4** gomb

Nyomja meg a **4** gombot, a program indítására vagy megszakítására.

## 5.5 Késleltetett indítás gomb **5**

Nyomja meg a **5** gombot egy program 30 perc és 20 óra közötti késleltetett indítására.



## 5.6 Idő mentése gomb **6**

A **6** gombot nyomja meg a program időtartamának csökkentéséhez.

- Napi szennyezettségű darabok esetében egyszer nyomja meg a 'Rövidített időtartam' beállítására.
- Alig szennyezett darabok esetében kétszer nyomja meg az 'Extra gyors' mosás beállítására.



Egyes programok csak az egyik funkciót fogadják el.

## 5.7 Folyékony mosószer gomb **7**

Nyomja meg a **7** gombot a ciklus kiigazításához, ha folyékony mosószert használ.

## 5.8 Folt gomb **8**

Nyomja meg a **8** gombot, és adjon folteltávolító fázist a programhoz.

Erősen szennyezett ruhák esetén használja e funkciót a szennyeződés eltávolítására.

Amikor e funkciót beállítja, akkor tegyen folteltávolítót rekeszbe.



E funkció megnöveli a program időtartamát.

E beállítás 40°-nál alacsonyabb hőmérséklet esetén nem áll rendelkezésre.

## 5.9 Centrifuga gomb **9**

A következőkért nyomja meg e gombot:

- A centrifugálási fázis maximális sebességének csökkentésére, amikor beállítja a programot.



Csak a beállított programnál rendelkező sebességeket jelzi ki a kijelző.

- Kikapcsolja a centrifugálási fázist.
- Bekapcsolja az 'Öblítőstop' funkciót. E funkciót az anyagok gyűrődésének megakadályozására állítsa be. A program befejeztével nem engedi le a vizet a készülék.

	Centrifugálási fázis ki van kapcsolva.
	Be van kapcsolva az 'Öblítőstop' funkció.

## 5.10 Hőmérséklet gomb **10**

Az alapértelmezett hőmérséklet módosításához nyomja meg a **10** gombot.

--	= hideg víz
----	-------------

## 5.11 Hangjelzések funkció

Egy hangjelzés hallható, amikor:

- Bekapcsolja a készüléket.
- Amikor kikapcsolja a készüléket.
- Amikor megnyomja a gombokat.
- Amikor a program befejeződik.
- A készülékben hiba lépett fel.

A hangjelzések **ki/bekapcsolására**, egyidejűleg 6 másodpercre nyomja meg a **5** és a **6** gombot.



Ha kikapcsolja a hangjelzéseket, akkor csak akkor működnek, amikor megnyomja a gombokat ill. hibás a működés.

## 5.12 Gyermekezár funkció

E funkció megakadályozza a gyermekeket abban, hogy játsszanak a kezelőpannellel.

- A funkció bekapcsolásához egyidejűleg addig tartsa megnyomva a **9** és a **10** gombot, amíg szimbólum látható a kijelzőn.
- A funkció kikapcsolásához egyidejűleg addig tartsa megnyomva a **9** és a **10** gombot, amíg szimbólum eltűnik a kijelzőről.

Bekapcsolhatja a funkciót:

- Mielőtt megnyomja a **4** Start/Szünet gombot: a készülék nem indítható.
- Miután megnyomta a **4** Start/Szünet gombot, az összes gomb és a programválasztó gomb le van tiltva.

### 5.13 Állandó extra öblítés funkció





A funkcióval az extra öblítés funkciót bekapcsolva tarthatja, miközben új programot állít be.





- A funkció **aktiválásához** nyomja meg egyszerre az **7** és az **8** gombot,





amíg a kijelző a  szimbólumot nem mutatja.

- A funkció **kikapcsolásához** nyomja meg egyszerre az **7** és az **8** gombot, amíg a  szimbólum már nem látszik.

## 6. MOSÁSI PROGRAMOK



Program Hőmérséklet	Töltet típusa maximális töltetsúly	Ciklus leírás	Funkciók
 Pamut 95° – Hideg	Normál szennyezett-ségű fehér és színes pamut. maximum 7 kg	Mosás Öblítés Hosszú centrifugálás	CENTRIFUGÁLÁSI SEBESSÉG CSÖKKENTÉSE ÖBLÍTÉS TARTÁS FOLT MOSÁS <sup>1)</sup> FOLYÉKONY MOSÓSZER EXTRA ÖBLÍTÉS IDŐMEGTAKARÍTÁS <sup>2)</sup>
  Pamut + Előmosás 95° – Hideg	Erősen szennyezett fehér és színes pamut. maximum 7 kg	Előmosás Mosás Öblítés Hosszú centrifugálás	CENTRIFUGÁLÁSI SEBESSÉG CSÖKKENTÉSE ÖBLÍTÉS TARTÁS FOLYÉKONY MOSÓSZER EXTRA ÖBLÍTÉS IDŐMEGTAKARÍTÁS <sup>2)</sup>
 Extra csendes 95° – Hideg	Normál szennyezett-ségű fehér és színes pamut. maximum 7 kg	Mosás Öblítés A víz a dobban marad	FOLT MOSÁS <sup>1)</sup> FOLYÉKONY MOSÓSZER EXTRA ÖBLÍTÉS IDŐMEGTAKARÍTÁS <sup>2)</sup>

Program Hőmérséklet	Töltet típusa maximális töltetsúly	Ciklus leírás	Funkciók
 Műszál 60° – Hideg	Normál szennyezett-ségű műszálas vagy kevert anyagú darabok. maximum 3 kg	Mosás Öblítés Rövid centrifugálás	CENTRIFUGÁLÁSI SEBESSÉG CSÖKKENTÉSE ÖBLÍTÉS TARTÁS FOLTMOSSÁS <sup>1)</sup> FOLYÉKONY MOSÓSZER EXTRA ÖBLÍTÉS IDŐMEGTAKARÍTÁS <sup>2)</sup>
 Vasaláskönyítető <sup>3)</sup> 60° – Hideg	Normál szennyezett-ségű műszálas szövetek. maximum 1 kg	Mosás Öblítés Rövid centrifugálás	CENTRIFUGÁLÁSI SEBESSÉG CSÖKKENTÉSE ÖBLÍTÉS TARTÁS FOLYÉKONY MOSÓSZER EXTRA ÖBLÍTÉS IDŐMEGTAKARÍTÁS <sup>2)</sup>
 Kímélő 40° – Hideg	Normál szennyezett-ségű kényes anyagok, pl. akril, viszkóz, poliészter ruhanemű. maximum 3 kg	Mosás Öblítés Rövid centrifugálás	CENTRIFUGÁLÁSI SEBESSÉG CSÖKKENTÉSE ÖBLÍTÉS TARTÁS FOLTMOSSÁS <sup>1)</sup> FOLYÉKONY MOSÓSZER EXTRA ÖBLÍTÉS IDŐMEGTAKARÍTÁS <sup>2)</sup>
 Gyapjú 40° – Hideg	Gépben mosható gyapjú. Kézzel mosható gyapjú és „kézi mosás” jelzéssel ellátott kényes anyagok. maximum 1 kg	Mosás Öblítés Rövid centrifugálás	CENTRIFUGÁLÁSI SEBESSÉG CSÖKKENTÉSE ÖBLÍTÉS TARTÁS FOLYÉKONY MOSÓSZER
 Párna 60° - 30°	Egy műszálas takaró, huzat, ágytakaró és így tovább. maximum 2,5 kg	Mosás Öblítés Rövid centrifugálás	CENTRIFUGÁLÁSI SEBESSÉG CSÖKKENTÉSE FOLYÉKONY MOSÓSZER

Program Hőmérséklet	Töltet típusa maximális töltetsúly	Ciklus leírás	Funkciók
 Centrifugálás / szivattyúzás <sup>4)</sup>	Valamennyi textília A ruha fajtájától függ a maximális ruhatöl- tet.	A víz leeresztése Maximális sebes- ségű centrifugála- si fázis.	CENTRIFUGÁ- LÁSI SEBESSÉG CSÖKKENTÉSE NINCS CENTRI- FUGÁLÁS
 Öblítés	Minden ruhaanya- ghoz.	Egy öblítés to- vábbi centrifuga- lási fázissal	CENTRIFUGÁ- LÁSI SEBESSÉG CSÖKKENTÉSE ÖBLÍTÉS TAR- TÁS FOLYÉKONY MOSÓSZER EXTRA ÖBLÍ- TÉS <sup>5)</sup>
 Farmer 60° – Hideg	Minden típusú farmer ruházat. Dzsörzéből készült ruhadarabok különleges kiegészí- tőkkel. maximum 3 kg	Mosás Öblítés Rövid centrifuga- lás	CENTRIFUGÁ- LÁSI SEBESSÉG CSÖKKENTÉSE ÖBLÍTÉS TAR- TÁS FOLYÉKONY MOSÓSZER EXTRA ÖBLÍTÉS IDŐMEGTAKA- RÍTÁS <sup>2)</sup>
20 Min. - 3 kg 40° - 30°	Enyhén szennyezett vagy csupán egyszer viselt pamut és mű- szálás darabok.	Mosás Öblítés Rövid centrifuga- lás	CENTRIFUGÁ- LÁSI SEBESSÉG CSÖKKENTÉSE FOLYÉKONY MOSÓSZER
SUPER ECO <sup>6)</sup> Hideg	Kevert szálás szöve- tek (pamut és mű- szálás darabok). maximum 3 kg	Mosás Öblítés Rövid centrifuga- lás	CENTRIFUGÁ- LÁSI SEBESSÉG CSÖKKENTÉSE ÖBLÍTÉS TAR- TÁS FOLYÉKONY MOSÓSZER EXTRA ÖBLÍTÉS
ECO  Pamut Eco <sup>7)</sup> 60° - 40°	Normál szennyezett- ségű fehér és szín- tartó pamut. maximum 7 kg	Mosás Öblítés Hosszú centriu- gálás	CENTRIFUGÁ- LÁSI SEBESSÉG CSÖKKENTÉSE ÖBLÍTÉS TAR- TÁS FOLTMOSÁS FOLYÉKONY MOSÓSZER EXTRA ÖBLÍTÉS IDŐMEGTAKA- RÍTÁS <sup>2)</sup>

- 1) A FOLTMOSSÁG funkció 40 °C-nál alacsonyabb hőmérséklet esetén nem használható.
- 2) Ha kétszer megnyomja a 6 gombot (Extra gyors időtartam), akkor javasoljuk a töltet mennyiségének a csökkentését. Meg lehet teljesen tölteni a készüléket, de csökken a mosás hatékonysága.
- 3) A mosási és centrifugálási fázis kímélőbb, hogy megakadályozza a ruhák gyűrődését. Ekkor a mosógép további öblítéseket végez.
- 4) Az alapértelmezett centrifugálási sebesség pamut ruhadarabokra vonatkozik. Állítsa be a centrifugálási sebességet. Ellenőrizze, hogy megfelel-e a ruháknak. Csak a SZIVATTYÚZÁS program beállításához válassza ki a NINCS CENTRIFUGÁLÁS lehetőséget.
- 5) Öblítések hozzáadásához nyomja meg az EXTRA ÖBLÍTÉS gombot. Alacsony sebességen kímélő öblítéseket és egy rövid centrifugálást végez a készülék.
- 6) Ez a program csökkenti a mosás időtartamát, valamint az energia- és vízfogyasztást.
- 7) Standard programok az energiacímke fogyasztási értékei számára] a 2010/1061 számú rendelkezésnek megfelelően a „Pamut Eco 60 °C” és a „Pamut Eco 40 °C” az átlagosan szennyezett pamut ruhanemű mosásához használatos, szabványos program. Ezek a leghatékonyabb programok a normál szennyezettségű pamut ruhák mosásához, ami a vízfelhasználást és az energiafogyasztást illeti.  
Megfelelő mosási eredményekhez és az energiafogyasztás csökkentéséhez válassza ezt a programot. A mosóprogram ideje hosszabb. A pamut eco programoknál csak az Extra gyors időtartamot állíthatja be.

## GŐZ PROGRAMOK

Program <sup>1)</sup>	Töltet típusa	Maximális töltet
 <b>Gőz frissítés</b> E ciklus a szagokat távolítja el a ruhákból.	Pamut és műszálás darabok. Ne állítson be Gőz programot a következő ruhafajtákhoz: <ul style="list-style-type: none"> <li>• Ruhaneműk, melyek címkéjén nem szerepel, hogy szárítógépben szárításra alkalmasak.</li> </ul>	maximum 1 kg
 A gőz nem távolítja el állatok szagát.	<ul style="list-style-type: none"> <li>• Műanyag, fém, fa részeket vagy hasonlókat tartalmazó ruhaneműk.</li> </ul>	maximum 1 kg
 <b>Gőz Gyűrődésmentes</b> E program segít a ruhák gyűrődésektől mentesítésében.	A gőzölés szárított, mosott vagy egyszer viselt ruháknál használható. Ezek a programok csökkentik a gyűrődést és a kellemetlen szagokat, és simábbá varázsolják ruhaneműjét. Ne használjon mosószert. Szükség esetén a foltokat mosással vagy helyi folteltávolítóval távolítsa el. A gőzölés programok nem tartalmaznak higiéniai ciklust.	

- 1) Ha szárított ruhán állít be gőzölés programot a ciklus végén a ruhanemű nedvesnek tűnik. Jobb a ruhákat kb. 10 percre friss levegőre vinni, hogy elpárologtassa a nedvességet. A lehető leggyorsabban ki kell a ruhákat venni a dobból. Ha a gőzölést követően úgy dönt, mégis kivasalja a ruhákat, sokkal kisebb erőfeszítésébe kerül!

## 6.1 Woolmark tanúsítvány



A Woolmark vállalat ennek a mosógépnek a gyapjúmosási ciklusát ellenőrizte és jóváhagyta a „kézzel mosható” jelzésű, gyapjútartalmú ruhadarabok gépi mosására, azzal a feltétellel, hogy a ruhák mosása a ruhanemű kezelési címkén szereplő és a mosógép gyártójától származó utasítások szerint történik. M1145

Az Egyesült Királyságban, Írországban, Hongkongban és Indiában a Woolmark szimbólum minőségtanúsító védjegy funkciót tölt be.

## 7. FOGYASZTÁSI ÉRTÉKEK

**i** A program kezdetekor a kijelzőn a program maximális töltethez tartozó időtartama jelenik meg. A mosási fázis alatt a program időtartamát a készülék automatikusan számítja, és az érték nagymértékben csökkenhet, ha a töltet nagysága kisebb a maximálisan megengedett töltet értékénél (pl.: Gyapjú 60°C, maximális töltet: 7 kg; a program időtartama túllépi a 2 órát - valós töltet: 1 kg; a program időtartama nem éri el az 1 órát). Amikor a készülék a valós időtartamot számítja, a kijelzőn egy pont villog.

**i** A címkén szereplő adatok tájékoztató jellegűek. Az értékek különböző okok miatt változhatnak, pl. a ruhanemű jellege és mennyisége, a víz és a környezeti hőmérséklet függvényében.

Programok	Töltet (kg)	Energiafogyasztás (kWh)	Vízfogyasztás (liter)	Program hozzávetőleges időtartama (perc)	Fennmaradó nedvesség (%) <sup>1)</sup>
Pamut 60 °C	7	1.16	58	185	52
Pamut 40 °C	7	0.61	56	176	52
Műszál 40 °C	3	0.45	45	105	35
Kímélő 40 °C	3	0.51	46	74	35
Gyapjú/Kézi mosás 30 °C	1	0.33	44	55	30
<b>Szabványos pamut program</b>					
Szabványos pamut 60 °C	7	0.98	46	247	52
Szabványos pamut 60 °C	3.5	0.66	37	180	52
Szabványos pamut 40 °C	3.5	0.54	37	180	52

1) a centrifugálási fázis végén.

Kikapcsolt állapotban (W)	Bekapcsolva hagyva (W)
0.48	0.48

A fenti táblázatokban szereplő adatok megfelelnek az EU 1015/2010 számú bizottsági rendelkezésének, mely a 2009/125/EC számú irányelvet teljesíti.

## 8. AZ ELSŐ HASZNÁLAT ELŐTT

Tegyen egy kevés mosószert a mosószer adagoló főmosás rekeszébe. Állítsa be és ruhák nélkül indítson el egy pamut mosására szolgáló programot a legma-

gasabb hőmérsékleten. Ez minden szennyeződést eltávolít a dobból és a tartályból.

## 9. A KÉSZÜLÉK HASZNÁLATA

1. Nyissa ki a vízcsapot
  2. Csatlakoztassa a dugaszt a hálózati aljzatba
  3. A készülék bekapcsolásához nyomja meg az **1** gombot.
  4. Tegye a ruhákat a készülékbe.
  5. Megfelelő mennyiségű mosószert és adalékokat használjon.
  6. Állítsa be a töltet és a szennyeződés típusának megfelelő mosóprogramot.
1. Nyissa fel a készülék fedelét
  2. Nyomja meg az A gombot (modelltől függ). Automatikusan kinyílik a dob.
  3. Szedje ki a ruhákat. Ellenőrizze, hogy nem tett-e túl sok ruhát a dobba.
  4. Zárja be a dobot és a mosógépe fedelét.



A készüléke fedelének bezárása előtt, ellenőrizze, hogy megfelelően bezárta-e a dobot.

### 9.1 A mosnivaló betöltése

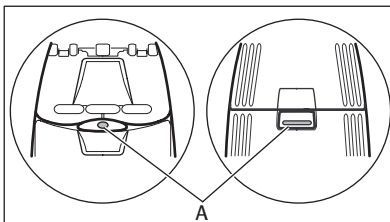

## 9.2 Mosószerek és adalékok használata

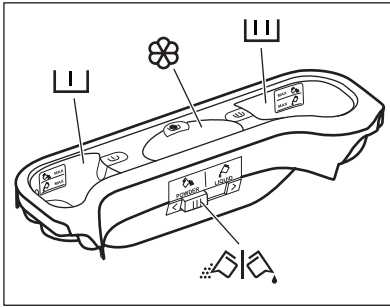

- Mérje ki a mosó- és az öblítőszer.

	Előmosási szakasz mosószert-adagolója. A MAX jelzések a mosószert maximális mennyiségét jelölik (mosópor és folyékony mosószert esetén).
	Mosási szakasz mosószert-adagolója. A MAX jelzések a mosószert maximális mennyiségét jelölik (mosópor és folyékony mosószert esetén).
	Rekesz a folyékony adalékok (öblítőszer, keményítő) számára. A folyékony adalékok maximális szintjét jelzi a <b>M</b> jelzés.
	A por állagú vagy folyékony mosószert kiválasztására szolgáló terelőlap.

### Folyékony mosószert vagy mosópor esetén

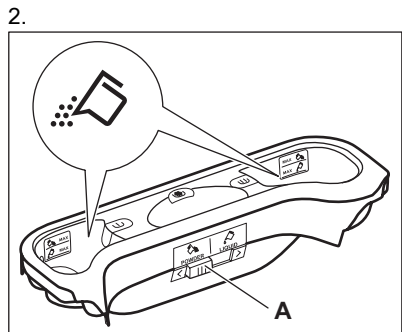
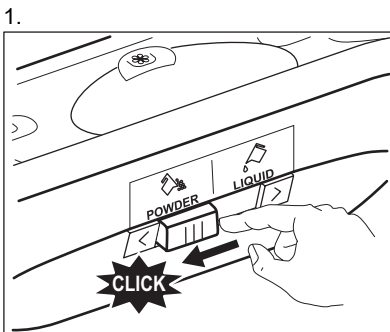



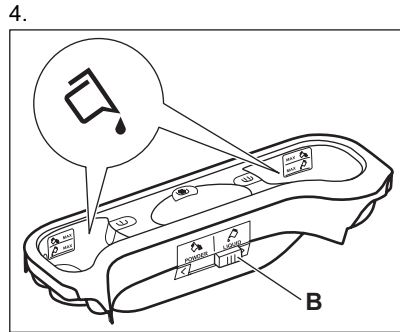
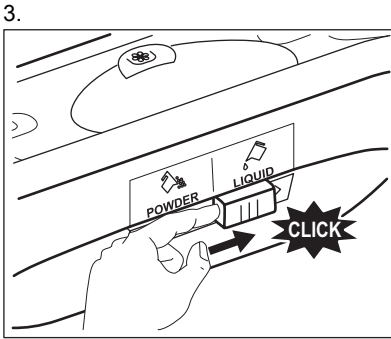

- (A) pozíció mosópor esetén (gyári beállítás).
- (B) pozíció folyékony mosószer esetén.



#### Folyékony mosószer használatakor:

- Ne használjon kocsonyás állagú vagy sűrű folyékony mosószereket.
- Ne helyezzen a készülékbe a maximális szintjelzésnél nagyobb mennyiségű folyékony mosószert.

### 9.3 Program kiválasztása és elindítása

1. Fordítsa el a programválasztó gombot. A megfelelő program jelzőfénye kigyullad.
2. Piros színnel villog a **4** gomb jelzőfénye.
3. Az alapértelmezett hőmérséklet és centrifugálási sebesség jelenik meg a kijelzőn. A megfelelő gombokat nyomja meg a hőmérséklet és/vagy a centrifugálási sebesség változtatásához.
4. Állítsa be a rendelkezésre álló funkciókat. Kigyullad a beállított funkció jelzőfénye, vagy a megfelelő szimbólum jelenik meg a kijelzőn.
5. A program elindításához nyomja meg a **4** gombot. Világít a **4** gomb jelzőfénye.



A leeresztő szivattyú egy rövid időre bekapcsolhat, amikor a készülék vizet tölt be.



A minimálisan szükséges időn belüli tökéletes mosási eredmény eléréséhez, a készülék automatikusan állítja be a dobba tett ruhákhoz a ciklusidőt. A program elindítása után kb. 15 perccel a kijelzőn megjelenik az új időtartam.

### 9.4 Program megszakítása

1. Nyomja meg az **4** gombot. A jelzőfény villog.
2. Nyomja meg ismét a **4** gombot. Folytatódik a mosóprogram.

### 9.5 Egy program törlése

1. A program törléséhez és a készülék kikapcsolásához az **1** gombot nyomja meg.
2. A készülék bekapcsolásához az **1** gombot nyomja meg. Most új mosóprogramot állíthat be.



A készülék nem engedi ki a vizet.

### 9.6 Egy funkció változtatása

Csak néhány funkciót állíthat be a működése megkezdése előtt.

1. Nyomja meg a **4** gombot. A jelzőfény villog.
2. Változtassa meg a beállított funkciót.

## 9.7 A késleltetett indítás beállítása

1. Annyiszor nyomja meg ismét az **5** gombot, amíg a kijelző percek vagy órák számát nem jelzi ki. Megjelenik a megfelelő szimbólum.
2. Nyomja meg a **4** gombot, a készülék megkezdí a késleltetett indítás visszaszámlálást.

Amikor a visszaszámlálás befejeződött, automatikusan megkezdődik a mosóprogram végrehajtása.

-  Mielőtt a készülék indítására megnyomja a **4** gombot törölheti vagy megváltoztathatja a beállított késleltetett indítást. **Gőzprogram** estén nem állíthat be késleltetett indítást.

## 9.8 Törli a késleltetett indítást.

1. Nyomja meg a **4** gombot. A megfelelő jelzőfény villog.
2. Annyiszor nyomja meg ismét a **5** gombot, amíg **0'** nem jelenik meg a kijelzőn.
3. Nyomja meg a **4** gombot. A program elindul

## 9.9 Nyissa fel a fedelet

Zárva van a fedél, amíg működik a program vagy a késleltetett indítás.

### A fedél kinyitásához:

1. Nyomja meg a **4** gombot. A készülék leállítása után 2 perc elteltével nyithatja ki a fedelet. Eltűnik a kijelzőről az ajtózár szimbólum.
2. Nyissa fel a fedelet
3. Zárja be a fedelet, és nyomja meg a **4** gombot. Folytatódik a program vagy a késleltetett indítás végrehajtása.



Ha túl magas a hőmérséklet vagy a dobban a víz szintje, akkor továbbra is látható az ajtózár szimbólum, és nem tudja kinyitni az ajtót. Szükség esetén a következőket végezze a fedél kinyitásához.

1. Kapcsolja ki a készüléket.
2. Várjon néhány percet.
3. Ellenőrizze, hogy nincs-e víz a dobban.



Ha kikapcsolja a készüléket, akkor ismét be kell a programot állítania.

## 9.10 Miután a program véget ért

- A készülék automatikusan leáll.
- Hangjelzések hallhatóak.
- Kigyullad a  jelzőfény.
- Kialszik a Start/Szünet **4** gomb jelzőfénye.
- A készülék leállítása után 2 perc elteltével nyithatja ki a fedelet. Eltűnik az ajtózár szimbólum.
- Nyomja meg az **1** gombot a készülék kikapcsolásához. A program lejárta után öt perccel az AUTOMATIKUS KIKAPCSOLÁS funkció automatikusan kikapcsolja a készüléket.



Amikor ismét bekapcsolja a készüléket, akkor a kijelzőn a utoljára beállított program kijelzése látható. Forgassa el a programválasztó gombot egy új mosóprogram beállításához.

- Szedje ki a ruhákat a doból. Ellenőrizze, hogy a dob üres-e.
- Tartsa kissé nyitva az ajtót, hogy elkerülje a penész vagy kellemetlen szagok keletkezését.
- Zárja el a vízcsapot.

### Befejeződött a mosóprogram, de működik az 'Öblítőstop' funkció:

- Rendszeresen forog a dob, hogy megakadályozza a ruhák gyűrődését.
- Zárva marad az ajtó.
- Az ajtó kinyitásához le kell a vizet engednie.

**A víz leengedéséhez:**

1. Szükség esetén csökkentse a centrifugálási sebességet.
2. Nyomja meg a Start/Szünet **4** gombot. A készülék leereszti a vizet és centrifugál.
3. A program befejezése után eltűnik az ajtózár szimbólum, kinyithatja az ajtót.

**4. Kapcsolja ki a készüléket.**

A készülék leereszti a vizet, és körülbelül 18 óra elteltével automatikusan centrifugál.

## 10. HASZNOS JAVASLATOK ÉS TANÁCSOK

### 10.1 A ruha töltet

- A következők szerint válogassa szét a ruhákat: fehér, színes, műszálas, kényes és gyapjúruhák.
- Tartsa be a mosási útmutatásokat, melyek a ruhák kezelési címkéin találhatóak.
- Ne mosson együtt fehér és színes darabokat.
- Egyes színes darabok elszíneződhetnek az első mosásnál. Célszerű az első mosásnál külön mosni a darabokat.
- Gombolja be a párnahuzatokat, húzza össze a cipzáraikat, kapcsolja be a kapcsokat és patentokat. Kösse össze az öveket.
- Ürítse ki a zsebeket, és fordítsa ki a darabokat.
- Fordítsa ki a többrétegű anyagokat, gyapjút és festett ábrákkal ellátott darabokat.
- Távolítsa el a makacs szennyeződések.
- Különleges mosószerrel mossa az erősen szennyeződések.
- Legyen körültekintő a függönyök esetében. Vegye ki az akasztókat vagy tegye mosózsákba vagy párnahuzatba a függönyöket.
- Ne mossa következőket a készülékben:
  - Szegetlen vagy vágásokkal ellátott ruhák.
  - Merveített melltartók.
  - Használjon mosózsákot kis darabok mosására.

- Centrifugálási fázisban egyensúlyi problémákat okozhat egy nagyon kicsi darab. Ilyen esetben kézzel rendezze el a tartályban a darabokat, majd indítsa újra a centrifugálási fázist.

### 10.2 Makacs szennyeződések

Egyes szennyeződések esetében nem elegendő a víz és a mosószer. Célszerű az ilyen szennyeződések egy darab készülékbe tétele előtt eltávolítani. Különleges folteltávolítók állnak rendelkezésre. Azt a különleges folteltávolítót használja, mely megfelel a folt és az anyag jellegének.

### 10.3 Mosószeres és adalékanyagok

- Csak mosógépek számára készült mosószereseket és adalékokat használjon.
- Ne keverje a különböző fajtájú mosószereseket.
- A környezet védelme érdekében ne használjon a szükségesnél több mosószert.
- Mindig tartsa be a mosószer termékek csomagolásán található útmutatásokat.
- Az anyag fajtájának és színének, a program hőmérsékletének és a szennyezettség mértékének megfelelő termékeket használja.

## 10.4 Környezetvédelmi tanácsok

Kevesebb vizet és energiát használjon, és tartsa be a következő útmutatásokat a környezet védelme érdekében:

- Előmosási fázis nélkül tegye be a normál szennyezettségű ruhákat mosáshoz.
- Mindig maximális ruhatöltettel indítson egy mosóprogramot.
- Szükség esetén használjon folteltávolítót, amikor alacsony hőmérsékletű programot állít be.
- Megfelelő mennyiségű mosószer használatához ellenőrizze háztartási vízhálózatában lévő víz keménységét.

használni a mosógépekben. Olyan körzetekben, ahol alacsony a vízkeménység nem szüksége vízlágyító használatára.

A körzetében lévő vízkeménység megérdeklődéséhez a helyi vízellátó vállalat-hoz forduljon.

Mindig tartsa be a mosószer termékek csomagolásán található útmutatásokat. A vízkeménységet különböző mértékegységekkel mérik:

- Német fok (dH°)
- Francia fok (°TH).
- mmol/l (millimol per liter, a vízkeménység nemzetközi mértékegysége).
- Clarke fok.

## 10.5 Vízkeménység

Ha nagy vagy közepes a vízkeménység a körzetében, akkor célszerű vízlágyítót

### Vízkeménységi táblázat

Polcmagasság	Típus	Vízkeménység			
		°dH	°T.H.	mmol/l	Clarke
1	lágý	0-7	0-15	0-1.5	0-9
2	közepes	8-14	16-25	1.6-2.5	10-16
3	kemény	15-21	26-37	2.6-3.7	17-25
4	nagyon kemény	> 21	> 37	>3.7	>25

# 11. ÁPOLÁS ÉS TISZTÍTÁS



## VIGYÁZAT

Bontsa a készülék hálózati csatlakozását tisztítás előtt.

### 11.1 Vízkötelenítés

Vízkőképző anyagokat tartalmaz az általunk használt víz. Ha szükséges, akkor a vízkő eltávolítására használjon vízlágyítót.

Különleges, mosógépek számára készült terméket használjon. Mindig tartsa be a termékek csomagolásán található gyártói útmutatásokat.

Ezt a ruhamosástól külön végezze.

### 11.2 Külső tisztítás

Csak szappannal és meleg vízzel tisztítsa a készüléket. Hagyjon minden felületet megszáradni.



## FIGYELEM

Ne használjon alkoholt, oldószereket vagy vegyszereket.

### 11.3 Karbantartási mosás

Az alacsony hőmérsékletű programok használata esetén előfordulhat, hogy

mosószer marad a dobban. Rendszeresen végezzen karbantartási mosást. Ezt a következőképp végezze:

- Szedje ki a ruhákat a dobból.
- Válassza ki a legmelegebb pamutmosási programot
- Megfelelő mennyiségű, biológiai tulajdonságokkal rendelkező por alakú mosóport használjon.

Minden mosás után hagyja egy ideig nyitva az ajtót, hogy megakadályozza penészképződét, és kiengedje a kellemtelen szagokat.

## 11.4 Mosószer-adagoló

A mosószer-adagoló tisztítása:

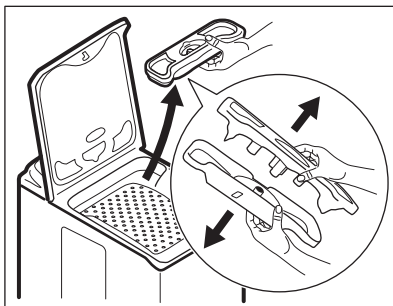

1. Vegye ki a mosószer-adagolót, és válassza szét a két részét.
2. Tisztítsa le vízzel a részeit.
3. Szerelje össze mosószer-adagoló két részét.
4. Tegye vissza a mosószer-adagolót.

## 11.5 Kifolyócső szűrő



Rendszeresen ellenőrizze a kifolyócső szűrőt, és ellenőrizze, hogy tiszta-e.



### VIGYÁZAT

- Húzza ki a hálózati csatlakozódugót a hálózati csatlakozóaljzatból.
- Ne vegye ki a szűrőt, amíg működik a készülék. Ne tisztítsa a kifolyócső szűrőt, ha forró a készülékben lévő víz. Hidegnek kell a víznek lennie, mielőtt tisztítja a kifolyócső szűrőt.

A kifolyócső szűrő tisztításhoz:

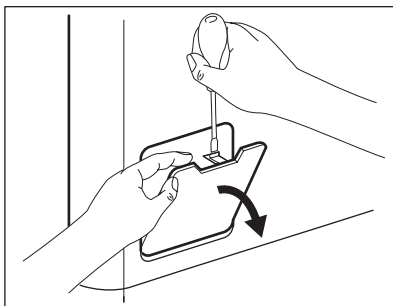

1. Nyissa ki a kifolyószűrő ajtaját.

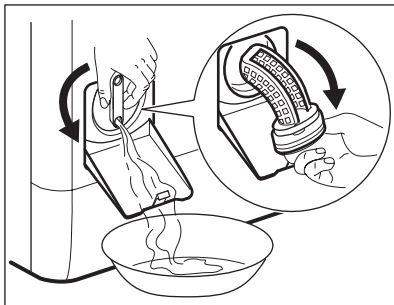

2. A kifolyó víz felfogására tegyen egy tartályt kifolyószűrő mélyedése alá. Fordítsa függőleges helyzetbe a szűrőt.
3. Fordítsa el teljesen a szűrőt, és vegye ki.
4. Vegye ki a szöszöket és a tárgyakat.
5. Vízzel tisztítsa meg a szűrőt.
6. Tegye vissza, és csavarozza be.
7. Ellenőrizze, hogy megfelelően meghúzta-e a szűrőt, hogy megelőzze a szivárgásokat.
8. Zárja be a kifolyócső szűrő ajtaját.

## 11.6 A befolyócső és a szelepszűrő



### VIGYÁZAT

- Húzza ki a hálózati csatlakozódugót a hálózati csatlakozóaljzattól.

### A bemeneti szűrők tisztítása:

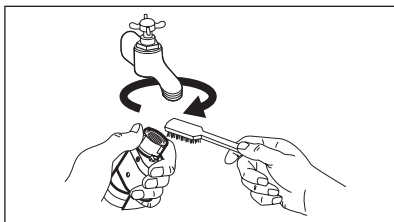

1. Zárja el a vízcsapot.
2. Csavarja le a befolyócsövet a csapóról.
3. Tisztítsa meg a befolyócsőben lévő szűrőt egy kemény sörtéjű kefével.

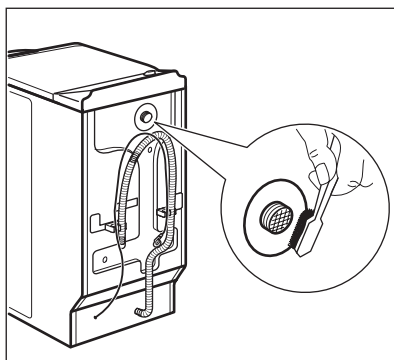

4. Vegye le a befolyócsövet a készülék hátoldaláról.
5. Tisztítsa meg a szelepban lévő szűrőt egy kemény sörtéjű kefével.

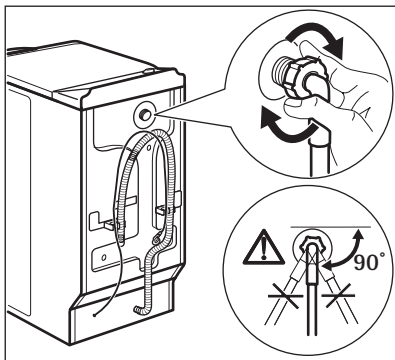

6. Szerelje vissza a befolyócsövet. A vízszivárgás elkerülése érdekében ellenőrizze, hogy a vízcsatlakoztatások szorosan meg vannak-e húzva.
7. Nyissa ki a vízcsapot

## 11.7 Vészleeresztés

Hibás működés miatt a készülék nem tudja a vizet leereszteni.

Ha ez történik, akkor végezze le a 'Kifolyócső tisztításához' című rész (1) - (3) lépéseiben leírtakat.

Szükség esetén tisztítsa meg a szűrőket. Tegye vissza a kifolyócsövet, és zárja a kifolyócső szűrő fedelét.

## 11.8 Fagyveszély

Ha olyan helyen van a készülék elhelyezve, ahol 0 °C alatt lehet a hőmérséklet, akkor engedje ki a megmaradt vizet a befolyócsőből és a leeresztő szivattyúból.

1. Zárja el a csapot, és bontsa a befolyócső csatlakozását.



### VIGYÁZAT

Ellenőrizze, hogy a magasabb-e 0 °C-nál a hőmérséklet, mielőtt ismét használja a készüléket. A gyártó nem felelős az alacsony hőmérsékletek miatt keletkező károkról.

## 12. HIBAELHÁRÍTÁS

A készülék nem indul el, vagy működés közben leáll.

Először próbálja meg kiküszöbölni a problémát (lásd a táblázatot). Ha nem sikerül, forduljon szakszervizhez.

**Egyes problémák esetén hangjelzések hallhatóak, és riasztási kód jelenik meg a kijelzőn:**

- **E10** - A készülék nem tölti be megfelelően a vizet.

- **E20** - A készülék nem ereszt le a vizet.
- **E40** - Nem megfelelően nyílik vagy záródik a készülék ajtaja.
- **EFO** - A túlsordulás-gátló bekapcsolt.



### VIGYÁZAT

Mielőtt ellenőrizné, kapcsolja ki a készüléket.

Jelenség	Lehetséges ok	Lehetséges megoldás
A készülék nem tölti be megfelelően a vizet.	A vízcsap zárva van.	Nyissa ki a vízcsapot
	A befolyócső sérült.	Ügyeljen rá, hogy a befolyócsövön ne legyen sérülés.
	Eltömődtek a befolyócső szűrői.	Tisztítsa meg a szűrőket. Olvassa el az „Ápolás és tisztítás” című fejezetet.
	A vízcsap eltömődött vagy vízköves.	Tisztítsa ki a vízcsapot.
	A befolyócső csatlakozása nem megfelelő.	Ügyeljen rá, hogy a csatlakozás megfelelő legyen.
	A víznyomás túl alacsony.	Forduljon a helyi vízszolgáltatóhoz.
	A kifolyócső vége túl alacsonyan van.	Ellenőrizze, hogy megfelelő helyzetben van-e a kifolyócső.
A készülék nem ereszti le a vizet.	Megsérült a kifolyócső.	Ellenőrizze, hogy nincsenek-e sérülések a kifolyócsövön.
	Eltömődött a leeresztőszivattyú.	Tisztítsa meg a leeresztőszivattyú szűrőjét. Nézze meg az „Ápolás és tisztítás” részt.
	A kifolyócső csatlakozása nem megfelelő.	Ügyeljen arra, hogy a csatlakozás megfelelő legyen.
	Leeresztési szakasz nélküli program van beállítva.	Állítsa be a leeresztő programot.
	Be van kapcsolva az Öblítés tartás funkció.	Indítsa el a szivattyúzás programot.
Nem megfelelően nyílik vagy záródik a készülék ajtaja.		Zárja be megfelelően a készülék ajtaját.
A kifolyásgátló bekapcsolt.		<ul style="list-style-type: none"> <li>• Válassza le a készüléket a hálózatról.</li> <li>• Zárja el a vízcsapot.</li> <li>• Lépjen kapcsolatba a márkaszervizzel.</li> </ul>
A centrifugálási szakasz nem működik.	A centrifugálási szakasz ki van kapcsolva.	Indítsa el a centrifugálási programot.
	Eltömődött a leeresztőszivattyú.	Tisztítsa meg a leeresztőszivattyú szűrőjét. Nézze meg az „Ápolás és tisztítás” részt.



Jelenség	Lehetséges ok	Lehetséges megoldás
	Egyensúlyi problémák vannak a töltettel.	Ilyen esetben kézzel rendezze el a dobban a darabokat, majd indítsa újra a centrifugálási szakaszt.
A program nem indul el.	A hálózati csatlakozódugó nincs megfelelően csatlakoztatva a hálózati csatlakozóaljzatba.	Csatlakoztassa a hálózati csatlakozódugót.
	Az elektromos olvadóbiztosító kiegészett.	Cserélje ki a biztosítékot.
	Nem nyomta meg a <b>4</b> gombot.	Nyomja meg az <b>4</b> gombot.
	Késleltetett indítás van beállítva.	A program azonnali elindításához törölje a késleltetett indítást.
	Be van kapcsolva a Gyerekzár funkció.	Kapcsolja ki a Gyerekzár funkciót.
Víz van a padlón.	A vízcsövek csatlakozásai szivárognak.	Ellenőrizze, hogy meg vannak-e húzva a csatlakozások.
	A leeresztőszivattyú szivárog.	Ellenőrizze, hogy szorosan illeszkedik-e a leeresztőszivattyú szűrője.
	Megsérült a kifolyócső.	Ügyeljen rá, hogy a befolyócsövön ne legyen sérülés.
Nem lehet kinyitni a készülék ajtaját.	Aktív egy mosási program.	Várja meg, amíg a mosási program befejeződik.
	Víz van a dobban.	Indítsa el a szivattyúzás vagy centrifugálás programot.
A készülékből szokatlan zajok hallatszanak.	Nincs vízszintbe állítva a készülék.	Állítsa vízszintbe a készüléket. Olvassa el az „Üzembe helyezés” című részt.
	Nem távolította el a csomagolást és/vagy a szállítási rögzítőcsavarokat.	Távolítsa el a csomagolást és/vagy a szállítási rögzítőcsavarokat. Olvassa el az „Üzembe helyezés” című részt.
	A töltet túl kicsi.	Tegyen több ruhát a dobba.
A ciklus rövidebb, mint a kijelzett idő.	A készülék a töltet súlya alapján kiszámítja az új mosási időt.	Lásd a „Fogyasztási értékek” c. fejezetet.
A ciklus hosszabb, mint a kijelzett idő.	A kiegyensúlyozatlan ruhátöltet megnöveli az időtartamot.	Ez a készülék normális visekedése.
Nem kielégítő a mosás eredménye.	Nem elegendő vagy nem megfelelő a használt mosószer.	Növelje a mosószer mennyiségét, vagy használjon másikat.

Jelenség	Lehetséges ok	Lehetséges megoldás
	A ruhák mosása előtt nem távolította el a makacs szennyeződések.	A makacs foltok kezelésére használjon a kereskedelemben kapható termékeket.
	Nem megfelelő hőmérsékletet állított.	Ellenőrizze, hogy megfelelő hőmérsékletet állított-e be.
	Csökkentse a ruhatöltetet.	A makacs foltok kezelésére használjon a kereskedelemben kapható termékeket.

Ellenőrzés után kapcsolja be a készüléket. A program a megszakítási ponttól folytatódik.

Ha a meghibásodás ismét jelentkezik, forduljon a szervizhez.

Ha a kijelző a fentiekől eltérő hibakódot mutat, forduljon a szervizhez.

## 13. MŰSZAKI INFORMÁCIÓK

Méretek	Szélesség / magasság / mélység	400 / 890 / 600 mm
	Teljes mélység	600 mm
Elektromos csatlakoztatás:	Feszültség	230 V
	Összteljesítmény	2200 W
	Biztosíték	10 A
	Frekvencia	50 Hz
A szilárd részecskék és nedvesség bejutása elleni védelmet a védőburkolat biztosítja, kivéve ahol az alacsony feszültségű részeket nem védi ez burkolat		<b>IPX4</b>
Hálózati víznyomás	Minimum	0,5 bar (0,05 MPa)
	Maximum	8 bar (0,8 MPa)
Vízellátás <sup>1)</sup>		Hideg víz
Maximális töltet	Pamut	7 kg
Centrifugális sebesség	Maximum	1300 f/perc

<sup>1)</sup> Csatlakoztassa a befolyócsövet egy 3/4"-os csavarmentes csaphoz.

## 14. KÖRNYEZETVÉDELMI TUDNIVALÓK

A következő jelzéssel ellátott anyagokat hasznosítsa újra: ♻️.  
Újrahasznosításhoz tegye a megfelelő konténerekbe a csomagolást.  
Járuljon hozzá környezetünk és egészségünk védelméhez, és

hasznosítsa újra az elektromos és elektronikus hulladékot. A  tiltó szimbólummal ellátott készüléket ne dobja a háztartási hulladék közé. Juttassa el a készüléket a helyi újrahasznosító telepre, vagy lépjen

kapcsolatba a hulladékkezelésért  
felelős hivatallal.

## CUPRINS

1. INFORMAȚII PRIVIND SIGURANȚA	29
2. INSTRUCȚIUNI PRIVIND SIGURANȚA	30
3. DESCRIEREA PRODUSULUI	32
4. ACCESORII	32
5. PANOUL DE COMANDĂ	33
6. PROGRAME DE SPĂLARE	36
7. VALORI DE CONSUM	41
8. ÎNAINTE DE PRIMA UTILIZARE	42
9. UTILIZAREA APARATULUI	42
10. SFATURI UTILE	45
11. ÎNGRIJIREA ȘI CURĂȚAREA	46
12. DEPANAREA	50
13. INFORMAȚII TEHNICE	52

## PENTRU REZULTATE PERFECTE

Îți mulțumim că ai ales acest produs AEG. Am creat acest produs pentru a vă oferi performanțe impecabile, pentru mulți ani de acum înainte, cu tehnologii inovatoare care fac viața mai simplă - funcții pe care s-ar putea să nu le găsiți la aparatele obișnuite. Vă rugăm să alocați câteva minute cititului pentru a obține tot ce este mai bun din acest aparat.

**Vizitați website-ul la:**



Aici găsiți sfaturi privind utilizarea, broșuri, informații care vă ajută la rezolvarea unor probleme apărute și informații despre service:  
**[www.aeg.com](http://www.aeg.com)**



Înregistrați-vă produsul pentru a beneficia de servicii mai bune:  
**[www.aeg.com/productregistration](http://www.aeg.com/productregistration)**



Cumpărați accesorii, consumabile și piese de schimb originale pentru aparatul dvs.:  
**[www.aeg.com/shop](http://www.aeg.com/shop)**

## SERVICIUL DE RELAȚII CU CLIEȚII ȘI SERVICE

Vă recomandăm utilizarea pieselor de schimb originale.

Atunci când contactați unitatea de Service, asigurați-vă că aveți disponibile următoarele informații.

Informațiile pot fi găsite pe plăcuța cu datele tehnice. Model, PNC, Număr de serie.



Avertisment / Atenție-Informații privind siguranța.



Informații și recomandări generale



Informații cu privire la mediul înconjurător

Ne rezervăm dreptul asupra efectuării de modificări.

# 1. INFORMAȚII PRIVIND SIGURANȚA

Înainte de instalarea și de utilizarea aparatului, citiți cu atenție instrucțiunile furnizate. Producătorul nu este responsabil dacă instalarea și utilizarea incorectă a aparatului provoacă răni și daune. Păstrați întotdeauna instrucțiunile împreună cu aparatul pentru consultare ulterioară.

## 1.1 Siguranța copiilor și a persoanelor vulnerabile



### AVERTIZARE

Pericol de sufocare, vătămare sau invaliditate permanentă.

- Acest aparat poate fi utilizat de copiii cu vârsta mai mare de 8 ani, de persoanele cu capacități fizice, senzoriale sau mentale reduse sau de persoanele fără cunoștințe sau experiență doar sub supraveghere sau după o scurtă instruire care să le ofere informațiile necesare despre utilizarea sigură a aparatului și să le permită să înțeleagă pericolele la care se expun.
- Nu lăsați copiii să se joace cu aparatul.
- Nu lăsați ambalajul produsului la îndemâna copiilor.
- Nu lăsați detergenții la îndemâna copiilor.
- Nu lăsați copiii și animalele să se apropie de ușa aparatului când aceasta este deschisă.
- Dacă aparatul are un dispozitiv de siguranță pentru copii, vă recomandăm să-l activați.
- Curățarea și întreținerea curentă nu trebuie efectuate de copii nesupravegheați.

## 1.2 Aspecte generale privind siguranța

- Înainte de a efectua operațiile de întreținere, dezactivați aparatul și scoateți ștecherul din priză.
- Nu modificați specificațiile acestui aparat.

- Respectați volumul maxim de încărcare de 7 kg (consultați capitolul “Tabelul de programe”).
- În cazul în care cablul de alimentare este deteriorat, trebuie înlocuit de producător, de agentul de service al acestuia sau de persoane cu o calificare calificare similară pentru a se evita riscurile.
- Presiunea de funcționare a apei (minimă și maximă) trebuie să fie între 0,5 bar (0,05 MPa) și 8 bar (0,8 MPa)
- Fantele de aerisire din bază (dacă este cazul) nu trebuie să fie blocate de covoare.
- Aparatul va fi conectat la rețeaua de apă folosind noile furtunuri furnizate. Furtunurile vechi nu trebuie reutilizate.

## 2. INSTRUCȚIUNI PRIVIND SIGURANȚA

### 2.1 Instalarea

- Scoateți toate materialele folosite la ambalare și buloanele de transport.
- Păstrați buloanele de transport. Când mutați din nou aparatul trebuie să blocați tamburul.
- Dacă aparatul este deteriorat, nu îl instalați sau utilizați.
- Nu instalați sau utilizați aparatul în locuri în care temperatura este sub 0 °C sau direct expus intemperiilor.
- Respectați instrucțiunile de instalare furnizate împreună cu aparatul.
- Aparatul se va instala doar pe o podea dreaptă, stabilă, rezistentă la căldură și curată.
- Nu instalați aparatul în locuri care nu permit deschiderea completă a ușii sale.
- Procedați cu atenție sporită atunci când mutați aparatul deoarece acesta este greu. Purtați întotdeauna mănuși de protecție.
- Asigurați circulația aerului între aparat și podea.

- Pentru a obține spațiul necesar între aparat și mocheta reglați picioarele acestuia.

### Conexiunea la rețeaua electrică



#### AVERTIZARE

Risc de incendiu și de electrocutare.

- Aparatul trebuie legat la împământare.
- Verificați dacă informațiile de natură electrică, specificate pe plăcuța cu datele tehnice, corespund sursei de tensiune. Dacă nu, contactați un electrician.
- Folosiți întotdeauna o priză cu protecție la electrocutare corect instalată.
- Nu folosiți prize multiple și cabluri prelungitoare.
- Procedați cu atenție pentru a nu deteriora ștecherul și cablul de alimentare electrică. Dacă este necesar, cablul de alimentare trebuie înlocuit numai de către Centrul local de Service.
- Introduceți ștecherul în priză numai după încheierea procedurii de instala-

- re. Asigurați-vă că priza poate fi acce-  
sată după instalare.
- Nu trageți de cablul de alimentare  
pentru a scoate din priză aparatul.  
Trageți întotdeauna de ștecher.
- Nu atingeți cablul de alimentare sau  
ștecherul cu mâinile ude.
- Acest aparat este conform cu Directi-  
vele C.E.E.

## Racordarea la apă

- Procedați cu atenție pentru a nu dete-  
riora furtunurile de apă.
- Aparatul va fi conectat la rețeaua de  
apă folosind noile furtunuri furnizate.  
Furtunurile vechi nu trebuie reutilizate.
- Înainte de a conecta aparatul la țevi  
noi sau la țevi care nu au mai fost folo-  
site de mult, lăsați apa să curgă până  
când este curată.
- La prima utilizare a aparatului, asigu-  
rați-vă că nu există scurgere.

## 2.2 Utilizarea



### AVERTIZARE

Pericol de rănire, electrocutare,  
incendiu, arsuri sau de deteriora-  
re a aparatului.

- Utilizați acest aparat doar într-un me-  
diu casnic.
- Nu modificați specificațiile acestui apa-  
rat.
- Respectați instrucțiunile de siguranță  
de pe ambalajul detergentului.

- Produsele inflamabile sau obiectele  
umezite cu produse inflamabile nu tre-  
buie introduse în aparat, nici puse  
adiacent sau deasupra acestuia.
- Nu uitați să îndepărtați toate obiectele  
metalice din rufe.
- Nu așezați niciun recipient pentru co-  
lectarea posibilelor scurgeri de apă de  
sub aparat. Contactați centrul de servi-  
ce pentru a afla ce accesorii pot fi utili-  
zate.

## 2.3 Îngrijirea și curățarea



### AVERTIZARE

Pericol de rănire sau de deterio-  
rare a aparatului.

- Înainte de a curăța aparatul, deconec-  
tați-l și scoateți ștecherul din priză.
- Nu folosiți apă pulverizată și abur pen-  
tru curățarea aparatului.
- Curățați aparatul cu o lavetă moale  
umedă. Utilizați numai detergenți neu-  
tri. Nu folosiți produse abrazive, bureți  
abrazivi, solvenți sau obiecte metalice.

## 2.4 Casarea aparatului

1. Scoateți ștecherul din priză.
2. Tăiați cablul electric și aruncați-l.
3. Aruncați dispozitivul de închidere a  
ușii. Acest lucru nu le permite copii-  
lor sau animalelor să rămână captive  
în aparat. Există riscul de sufocare  
(numai pentru mașini de spălat cu  
încărcare frontală).

### 3. DESCRIEREA PRODUSULUI

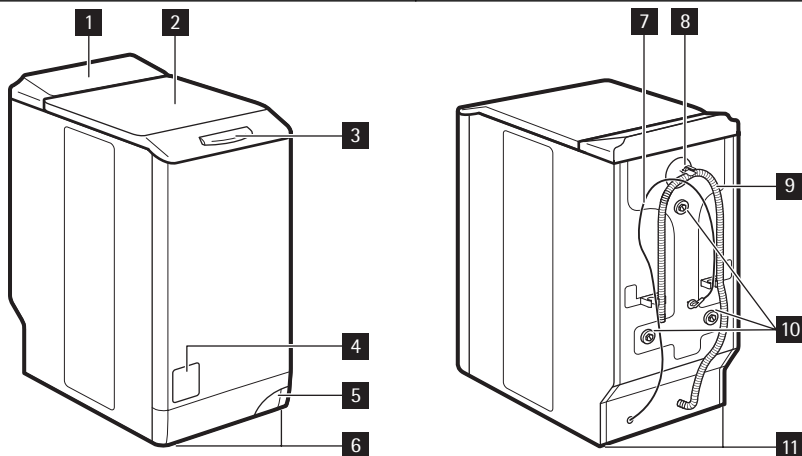

- 1** Panoul de comandă
- 2** Capac
- 3** Butonul capacului
- 4** Capac acces filtru
- 5** Mâner deplasare aparat
- 6** Picioare reglabile

- 7** Cablu racord electric
- 8** Alimentare apă
- 9** Furtun evacuare apă
- 10** Șuruburi transport
- 11** Picioare nivelare aparat

### 4. ACCESORII

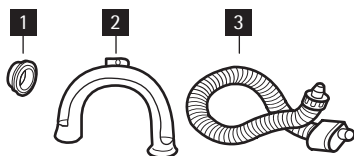

- 1** **Capac plastic**  
Pentru obturarea orificiului din spatele carcasei, după îndepărtarea șurubului de transport.
- 2** **Ghidaj furtun plastic**  
Pentru prinderea furtunului de evacuare pe marginea chiuvetei.
- 3** **Furtun alimentare apă cu sistem anti-inundație**  
Pentru prevenirea eventualelor scurgeri.



## 5. PANOUL DE COMANDĂ

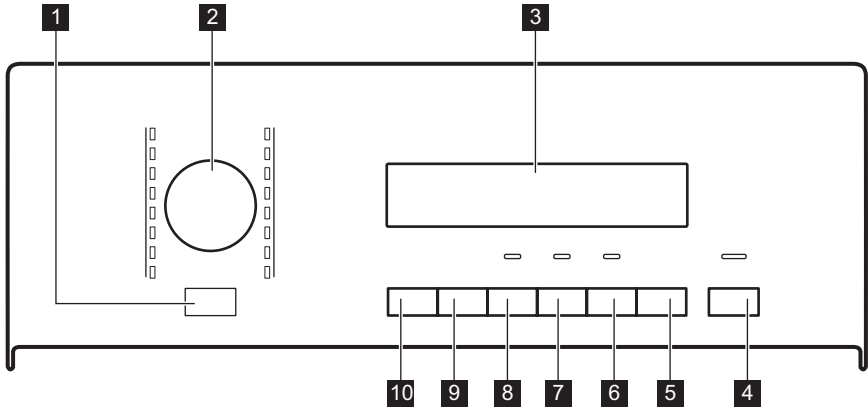

- 1** Buton Pornit/Oprit
- 2** Buton selectare program
- 3** Afișaj
- 4** Buton Start/Pauză
- 5** Buton Pornire cu întârziere
- 6** Buton Economie timp
- 7** Buton Detergent lichid
- 8** Buton Pete
- 9** Buton Centrifugare
- 10** Buton Temperatură

- Nu utilizați aparatul timp de 5 minute înainte de a apăsa butonul **4**.
  - Toate setările sunt anulate.
  - Pentru a reactiva aparatul apăsați butonul **1**.
  - Alegeți din nou programul de spălare și eventualele opțiuni.
- După 5 minute de la încheierea programului de spălare. Consultați secțiunea "La finalul programului".

### 5.1 Butonul pornit/oprit **1**

Apăsați acest buton pentru a activa sau pentru a dezactiva aparatul. În timp ce aparatul este activat, este emis un semnal sonor.

Funcția AUTO Stand-by dezactivează automat aparatul pentru a reduce consumul de energie dacă:























### 5.2 Butonul de selectare a programelor **2**

Pentru a seta un program rotiți acest buton. Se aprinde indicatorul programului corespunzător.

### 5.3 Afișajul **3**



**Afișajul indică:**

<b>A</b>	<ul style="list-style-type: none"> <li>• Temperatura maximă a programului.</li> </ul>																
<b>B</b>	<ul style="list-style-type: none"> <li>• Viteza de centrifugare implicită a programului.</li> <li>• "Fără centrifugare"<sup>1)</sup> și simbolurile "Clătire oprită".</li> </ul>																
<b>C</b>	<ul style="list-style-type: none"> <li>• Simbolurile de pe afișaj.<sup>2)</sup></li> </ul> <table border="1"> <thead> <tr> <th>Simboluri</th> <th>Descriere</th> </tr> </thead> <tbody> <tr> <td></td> <td>Faza de spălare</td> </tr> <tr> <td></td> <td>Fazele de clătire</td> </tr> <tr> <td></td> <td>Faza de centrifugare</td> </tr> <tr> <td></td> <td>Protecție copii</td> </tr> <tr> <td></td> <td>Clătire suplimentară</td> </tr> <tr> <td></td> <td> <p>Când acest simbol este aprins, ușa aparatului nu poate fi deschisă. Ușa poate fi deschisă numai după stingerea simbolului.</p> <p><b>Dacă programul s-a încheiat dar simbolul rămâne aprins:</b></p> <ul style="list-style-type: none"> <li>• Există apă în tambur.</li> <li>• Este activă funcția Clătire oprită.</li> </ul> </td> </tr> <tr> <td></td> <td>Pornirea cu întârziere</td> </tr> </tbody> </table>	Simboluri	Descriere		Faza de spălare		Fazele de clătire		Faza de centrifugare		Protecție copii		Clătire suplimentară		<p>Când acest simbol este aprins, ușa aparatului nu poate fi deschisă. Ușa poate fi deschisă numai după stingerea simbolului.</p> <p><b>Dacă programul s-a încheiat dar simbolul rămâne aprins:</b></p> <ul style="list-style-type: none"> <li>• Există apă în tambur.</li> <li>• Este activă funcția Clătire oprită.</li> </ul>		Pornirea cu întârziere
Simboluri	Descriere																
	Faza de spălare																
	Fazele de clătire																
	Faza de centrifugare																
	Protecție copii																
	Clătire suplimentară																
	<p>Când acest simbol este aprins, ușa aparatului nu poate fi deschisă. Ușa poate fi deschisă numai după stingerea simbolului.</p> <p><b>Dacă programul s-a încheiat dar simbolul rămâne aprins:</b></p> <ul style="list-style-type: none"> <li>• Există apă în tambur.</li> <li>• Este activă funcția Clătire oprită.</li> </ul>																
	Pornirea cu întârziere																
<b>D</b>	<ul style="list-style-type: none"> <li>• Durata programului După începerea programului, durata scade în trepte de 1 minut.</li> <li>• Pornirea cu întârziere Când apăsați butonul de pornire cu întârziere, pe afișaj apare durata până la pornire.</li> <li>• Coduri de alarmă Dacă aparatul este defect, pe afișaj apar coduri de alarmă. Consultați capitolul "Depanarea".</li> <li>• Err (eroare) Acest mesaj apare pe afișaj timp de câteva secunde dacă: <ul style="list-style-type: none"> <li>– Setări o funcție care nu corespunde programului.</li> <li>– Schimbați programul în timpul derulării acestuia.</li> </ul> Indicatorul aferent butonului Start/Pauză <b>4</b> se aprinde intermitent.</li> <li>•  Programul s-a terminat.</li> </ul>																

1) Disponibil numai pentru programul Centrifugare/Evacuare.

2) Aceste simboluri apar pe afișaj când este setată faza sau funcția corespunzătoare.

## 5.4 Butonul start/pauză **4**

Pentru a porni sau întrerupe un program apăsați butonul **4**.

## 5.5 Butonul de pornire cu întârziere **5**

Pentru a întârzia pornirea unui program între 30 de minute și 20 de ore, apăsați butonul **5**.

## 5.6 Butonul pentru economisirea timpului **6**

Pentru a reduce durata unui program, apăsați butonul **6**.

- În cazul articolelor purtate o zi, apăsați butonul o singură dată, pentru a activa opțiunea "durată redusă".
- În cazul articolelor foarte puțin murdare, apăsați butonul de două ori pentru a activa opțiunea "extra rapid".

 Unele programe acceptă numai una dintre cele două funcții.

## 5.7 Buton Detergent lichid **7**

Apăsați butonul **7** pentru a adapta ciclul dacă utilizați un detergent lichid.

## 5.8 Butonul "pete" **8**

Pentru adăugarea fazei pentru pete unui program, apăsați butonul **8**.

Folosiți această funcție pentru articole cu pete persistente.

Când setați această fază, puneți substanța de scos petele în compartimentul .



 Această fază crește durata programului.  
Această opțiune nu este disponibilă la o temperatură sub 40 °C.

## 5.9 Butonul de centrifugare **9**

Apăsați acest buton pentru:

- Reducerea vitezei maxime a fazei de centrifugare când setați un program.

-  Pe afișaj vor apărea numai vitezele de centrifugare disponibile pentru programul respectiv.
- Dezactivați faza de centrifugare.
  - Activați funcția "clătire oprită". Selectați această funcție pentru a preveni și-fonarea. Aparatul nu va evacua apa la finalul programului.

	Faza de centrifugare este dezactivată.
	Este activă funcția "clătire oprită".

## 5.10 Butonul pentru temperatură **10**

Pentru a modifica temperatura implicită apăsați butonul **10**.

--	= apă rece
----	------------

## 5.11 Funcția de semnalizare acustică

Semnalele acustice sunt emise când:



- Activați aparatul.
- Dezactivați aparatul.
- Apăsați butoanele.
- Programul s-a încheiat.
- Aparatul este defect.

Pentru **dezactivarea/activarea** semnalelor acustice, apăsați simultan butoanele **5** și **6**, timp de 6 secunde.



 Dacă dezactivați semnalele acustice, acestea vor continua să fie emise numai la apăsarea butoanelor sau dacă se produce o defecțiune.







## 5.12 Funcția de siguranță pentru copii

Această funcție previne accesul copiilor la panoul de comandă.

- Pentru activarea acestei funcții, apăsați simultan butoanele **9** și **10**, până când pe afișaj apare simbolul .
- Pentru dezactivarea funcției, apăsați simultan butoanele **9** și **10**, până când simbolul  se stinge.

Funcția poate fi activată:



- Anterior apăsării butonului start/pauză  : aparatul nu poate fi pornit.
- Ulterior apăsării butonului start/pauză  . Toate butoanele, inclusiv cel pentru programe, sunt dezactivate.



- Pentru **activarea** acestei funcții, apăsați simultan butoanele  și  , până când pe afișaj apare simbolul  .
- Pentru **dezactivarea** funcției, apăsați simultan butoanele  și  , până când simbolul  se stinge.





### 5.13 Funcția de clătire suplimentară permanentă

Cu această opțiune puteți menține activă permanent funcția de clătire suplimentară, când selectați un program nou.

## 6. PROGRAME DE SPĂLARE

Program Temperatura	Tip încărcătură greutatea max. a încărcăturii	Descriere ciclu	Funcții
 Bumbac 95° - Rece	Articole din bumbac alb și colorat cu nivel mediu de murdărie. max. 7 kg	Spălare Clătiri Centrifugare lungă	VITEZĂ REDUSĂ DE CENTRIFUGARE CLĂTIRE OPRITĂ PETE <sup>1)</sup> DETERGENT LI-CHID CLĂTIRE SUPPLEMENTARĂ ECONOMIE TIMP <sup>2)</sup>
  Bumbac + Prespălare 95° - Rece	Articole din bumbac alb și colorat foarte murdare. max. 7 kg	Prespălare Spălare Clătiri Centrifugare lungă	VITEZĂ REDUSĂ DE CENTRIFUGARE CLĂTIRE OPRITĂ DETERGENT LI-CHID CLĂTIRE SUPPLEMENTARĂ ECONOMIE TIMP <sup>2)</sup>





Program Temperatura	Tip încărcătură greutatea max. a încărcăturii	Descriere ciclu	Funcții
<b>dB</b> Super silențios 95° - Rece	Articole din bumbac alb și colorat cu nivel mediu de murdărie. max. 7 kg	Spălare Clătiri Oprire cu apă în tambur	PETE <sup>1)</sup> DETERGENT LI- CHID CLĂTIRE SUPLI- MENTARĂ ECONOMIE TIMP <sup>2)</sup>
 Sintetice 60° - Rece	Articole sintetice sau țesături amestecate cu nivel mediu de murdărie. max. 3 kg	Spălare Clătiri Centrifugare scurtă	VITEZĂ REDUSĂ DE CENTRIFU- GARE CLĂTIRE OPRITĂ PETE <sup>1)</sup> DETERGENT LI- CHID CLĂTIRE SUPLI- MENTARĂ ECONOMIE TIMP <sup>2)</sup>
 Călcare ușoară <sup>3)</sup> 60° - Rece	Articole sintetice cu nivel mediu de murdărie. max. 1 kg	Spălare Clătiri Centrifugare scurtă	VITEZĂ REDUSĂ DE CENTRIFU- GARE CLĂTIRE OPRITĂ DETERGENT LI- CHID CLĂTIRE SUPLI- MENTARĂ ECONOMIE TIMP <sup>2)</sup>
 Delicat 40° - Rece	Țesături delicate pre- cum cele din acril, viscoză, poliester, cu nivel mediu de murdărie. max. 3 kg	Spălare Clătiri Centrifugare scurtă	VITEZĂ REDUSĂ DE CENTRIFU- GARE CLĂTIRE OPRITĂ PETE <sup>1)</sup> DETERGENT LI- CHID CLĂTIRE SUPLI- MENTARĂ ECONOMIE TIMP <sup>2)</sup>

Program Temperatura	Tip încărcătură greutatea max. a încărcăturii	Descriere ciclu	Funcții
 Lână 40° - Rece	Articole din lână care se pot spăla cu mașina. Articole din lână care se spală manual și țesături delicate cu simbolul "spălare manuală". max. 1 kg	Spălare Clătiri Centrifugare scurtă	VITEZĂ REDUSĂ DE CENTRIFUGARE CLĂTIRE OPRITĂ DETERGENT LI-CHID
 Perne 60° - 30°	O pătură sintetică, pi- lotă, cuvertură etc. max. 2,5 kg	Spălare Clătiri Centrifugare scurtă	VITEZĂ REDUSĂ DE CENTRIFUGARE DETERGENT LI-CHID
 Centrifugare/ Evacuare <sup>4)</sup>	Toate tipurile de țesături Greutatea maximă a încărcăturii depinde de tipul rufelor.	Evacuarea apei Faza de centrifugare la viteză maximă.	VITEZĂ REDUSĂ DE CENTRIFUGARE FĂRĂ CENTRIFUGARE
 Clătire	Toate țesăturile.	O clătire cu o fază suplimentară de centrifugare	VITEZĂ REDUSĂ DE CENTRIFUGARE CLĂTIRE OPRITĂ DETERGENT LI-CHID CLĂTIRE SUPLIMENTARĂ <sup>5)</sup>
 Blugi 60° - Rece	Toate articolele din denim. Articole din jerseu cu materiale de înaltă tehnologie. max. 3 kg	Spălare Clătiri Centrifugare scurtă	VITEZĂ REDUSĂ DE CENTRIFUGARE CLĂTIRE OPRITĂ DETERGENT LI-CHID CLĂTIRE SUPLIMENTARĂ ECONOMIE TIMP <sup>2)</sup>
20 Min. - 3 kg 40° - 30°	Articole din bumbac și sintetice cu nivel redus de murdărie sau purtate o singură dată.	Spălare Clătiri Centrifugare scurtă	VITEZĂ REDUSĂ DE CENTRIFUGARE DETERGENT LI-CHID

Program Temperatura	Tip încărcătură greutatea max. a încărcăturii	Descriere ciclu	Funcții
SUPER ECO <sup>6)</sup> Rece	Țesături mixte (articole din bumbac și sintetice). max. 3 kg	Spălare Clătiri Centrifugare scurtă	VITEZĂ REDUSĂ DE CENTRIFUGARE CLĂTIRE OPRITĂ DETERGENT LI- CHID CLĂTIRE SUPLI- MENTARĂ
ECO  Bumbac Eco <sup>7)</sup> 60° - 40°	Articole din bumbac alb și colorat din care nu iese culoarea, cu nivel mediu de murdărie. max. 7 kg	Spălare Clătiri Centrifugare lungă	VITEZĂ REDUSĂ DE CENTRIFUGARE CLĂTIRE OPRITĂ PETE DETERGENT LI- CHID CLĂTIRE SUPLI- MENTARĂ ECONOMIE TIMP <sup>2)</sup>

- 1) Funcția PETE nu este disponibilă la o temperatură sub 40 °C.
- 2) dacă apăsați de două ori butonul 6 (durată Extra rapidă), vă recomandăm să reduceți cantitatea de rufe. Este posibil să încălcați la maxim aparatul, însă rezultatele la spălare vor fi slabe.
- 3) Fazele de spălare și centrifugare sunt ușoare pentru a preveni șifonarea rufelor. Aparatul va suplimenta clătirile.
- 4) Viteza implicită a fazei de centrifugare este asociată articolelor din bumbac. Setati viteza de centrifugare. Verificați dacă se potrivește tipului de rufe. Pentru a selecta doar programul EVACUARE, selectați funcția FĂRĂ CENTRIFUGARE.
- 5) Apăsați butonul CLĂTIRE SUPLIMENTARĂ pentru a adăuga clătiri. La viteze reduse de centrifugare, aparatul execută clătiri delicate și o centrifugare scurtă.
- 6) Alegeți acest program pentru a reduce durata spălării și consumul de energie electrică și apă.
- 7) Programe standard pentru valorile de consum ale Etichetei energetice în conformitate cu reglementarea 1061/2010, "Bumbac Eco 60° C" și "Bumbac Eco 40° C" sunt "programul standard la 60° C pentru rufe din bumbac" și, respectiv, "programul standard la 40° C pentru rufe din bumbac". Acestea sunt cele mai eficiente programe în ceea ce privește consumul combinat de curent și de apă pentru spălatul rufelor din bumbac cu grad normal de murdărie.  
Selectați acest program pentru a obține rezultate bune la spălare și pentru a reduce consumul de energie. Durata programului de spălare va fi prelungită. În cazul programelor economice pentru bumbac puteți selecta exclusiv durata Extra rapid.

## PROGRAME CU ABUR

Program <sup>1)</sup>	Tip încărcătură	Cantitatea maximă de rufe
 <p><b>Abur Reîmprospătare</b> Acest ciclu îndepărtează mirosurile din rufe.</p> <p> Utilizarea aburului nu poate îndepărta mirosurile provocate de contactul cu animalele.</p>	<p>Articole din bumbac și sintetice. Nu selectați programul cu abur pentru următoarele tipuri de haine:</p> <ul style="list-style-type: none"> <li>• Haine care, conform etichetei, nu sunt potrivite pentru uscarea în mașină.</li> <li>• Haine ce conțin plastic, metal, lemn sau alte asemenea articole.</li> </ul>	până la 1 Kg
 <p><b>Abur Antișifonare</b> Acest program ajută la eliminarea cutelor rufelor.</p> <p> Aburul poate fi utilizat pentru rufe uscate, spălate sau purtate o singură dată. Aceste programe pot reduce șifonarea și mirosurile neplăcute, făcând totodată rufe mai moi. Nu folosiți niciun tip de detergent. Dacă este necesar, îndepărtați petele prin spălare sau folosind un agent de îndepărtare localizată a petelor. Programele care utilizează abur nu efectuează niciun ciclu de igienizare.</p>		până la 1 Kg

<sup>1)</sup> Dacă setați un program cu Abur pentru rufe uscate, la sfârșitul ciclului rufe sunt umede. Este bine să lăsați rufe la aer aproximativ 10 minute pentru a se usca. Rufe trebuie scoase cât mai repede din tambur. După un ciclu cu abur rufe pot fi călcate cu un efort considerabil mai mic!

### 6.1 Certificat Woolmark



Ciclul de spălare al acestei mașini a fost testat și aprobat de The Woolmark Company pentru spălarea articolelor textile ce conțin lână, cu eticheta lavabile în mașina de spălat, cu condiția ca articolele să fie spălate în conformitate cu instrucțiunile de pe eticheta articolului și cu cele ale producătorului acestei mașini de spălat. M1145

În Regatul Unit, Irlanda, Hong Kong și India simbolul Woolmark este o marcă comercială de certificare.



## 7. VALORI DE CONSUM



La pornirea programului afișajul prezintă durata programului pentru capacitatea maximă de încărcare.

Pe durata fazei de spălare durata programului este calculată automat și poate fi redusă semnificativ dacă încărcătura de rufe este mai mică decât capacitatea maximă de încărcare (de ex. Bumbac 60°C, capacitatea maximă de încărcare 7 kg, durata programului depășește 2 ore; la o încărcătură reală de 1 kg, durata programului nu depășește 1 oră).

Atunci când aparatul calculează durata reală a programului un punct se aprinde intermitent pe afișaj.



Datele din acest tabel sunt aproximative. Factori care pot conduce la modificarea datelor: cantitatea și tipul de rufe, apa și temperatura mediului ambiant.

Programe	Încărcătură (Kg)	Consum de energie (kWh)	Consum de apă (litri)	Durata aproximativă a programului (minute)	Grad de umezeală remanentă (%) <sup>1)</sup>
Bumbac 60 °C	7	1.16	58	185	52
Bumbac 40 °C	7	0.61	56	176	52
Sintetice 40 °C	3	0.45	45	105	35
Delicate 40 °C	3	0.51	46	74	35
Lână/Spălare manuală 30 °C	1	0.33	44	55	30
<b>Programe standard pentru bumbac</b>					
Standard 60 °C pentru bumbac	7	0.98	46	247	52
Standard 60 °C pentru bumbac	3.5	0.66	37	180	52
Standard 40 °C pentru bumbac	3.5	0.54	37	180	52

<sup>1)</sup> La finalul fazei de centrifugare.

Modul Oprit (W)	Modul lăsat Pornit (W)
0.48	0.48

Informațiile oferite în tabelele de mai sus sunt în conformitate cu reglementarea Comisiei UE 1015/2010 de implementare a Directivei 2009/125/EC.

## 8. ÎNAINTE DE PRIMA UTILIZARE

Puneți o cantitate mică de detergent în compartimentul principal de spălare al dozatorului pentru detergent. Selectați și porniți un program pentru articole din

bumbac, la cea mai înaltă temperatură, fără rufe. Astfel este eliminată eventuala murdărie acumulată pe cuvă și tambur.

## 9. UTILIZAREA APARATULUI

1. Deschideți robinetul de apă.
2. Introduceți ștecherul în priză.
3. Pentru a activa aparatul apăsați butonul **1**.
4. Puneți rufele în aparat.
5. Folosiți cantitățile corecte de detergent și aditivi.
6. Selectați și porniți programul de spălare corect pentru tipul de rufe și gradul de murdărie.

1. Deschideți capacul aparatului.
2. Apăsați butonul A (în funcție de model). Tamburul se deschide automat.
3. Introduceți rufele. Nu trebuie introduse prea multe rufe în tambur.
4. Închideți tamburul și capacul mașinii de spălat.



Înainte de a închide capacul, asigurați-vă că faceți acest lucru în mod corect.

### 9.1 Încărcarea rufelor în aparat

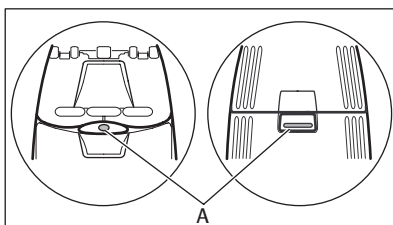

### 9.2 Utilizarea detergentului și a aditivilor

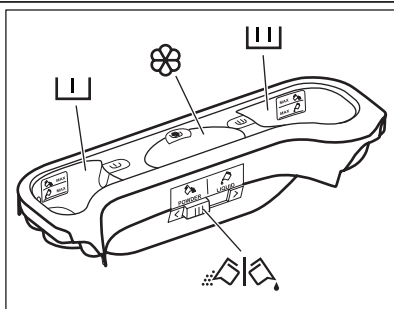

- Măsurați cantitatea de detergent și de balsam de rufe.



Compartimentul pentru detergent pentru faza de prespălare. Marcajele MAX sunt nivelurile maxime pentru cantitatea de detergent (pudră sau lichid).

	Compartimentul pentru detergent pentru faza de spălare. Marcajele MAX sunt nivelurile maxime pentru cantitatea de detergent (pudră sau lichid).
	Compartiment pentru aditivi lichizi (balsam de rufe, apret). Marcajul <b>M</b> reprezintă nivelul maxim pentru cantitatea de aditiv lichid.
	Clapeta pentru detergent pudră sau lichid.

## Detergent lichid sau pudră

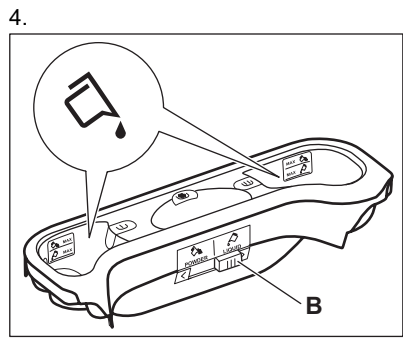
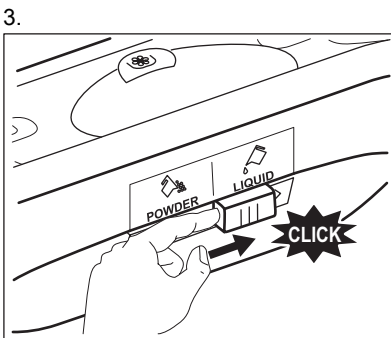
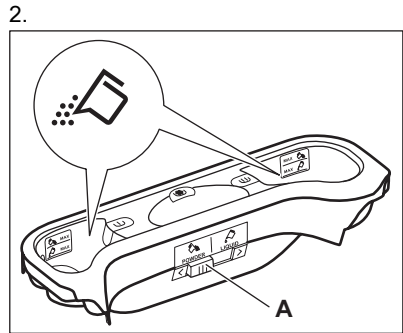
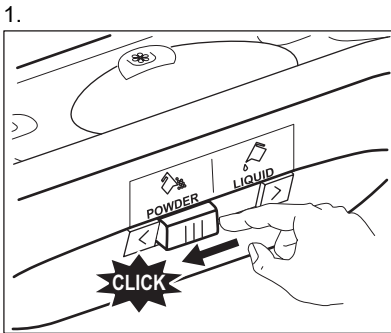

- Poziția **A** pentru detergent pudră (setarea din fabrică).
- Poziția **B** pentru detergent lichid.



### Când utilizați detergentul lichid:

- Nu utilizați detergenți lichizi denși sau gelatinoși.
- Nu depășiți nivelul maxim când puneți lichid.

## 9.3 Setarea și pornirea unui program

1. Rotiți butonul pentru programe. Se aprinde indicatorul programului corespunzător.
2. Indicatorul butonului **4** se aprinde intermitent în culoarea roșie.
3. Pe afișaj apar temperatura și viteza de centrifugare implicite. Pentru modificarea temperaturii și/sau a vitezei de centrifugare, apăsați butoanele corespunzătoare.
4. Selectați funcțiile disponibile. Se aprinde indicatorul funcției respective sau apare simbolul corespunzător pe afișaj.

5. Pentru a porni programul apăsați butonul **4**. Se aprinde indicatorul butonului **4**.



Pompa de evacuare poate funcționa pentru o scurtă perioadă de timp atunci când aparatul se alimentează cu apă.



Aparatul reglează automat durata ciclului la rufe pe care le-ați introdus în tambur, pentru a obține rezultate de spălare perfecte în durata necesară minimă. După circa 15 minute de la începutul programului, pe afișaj apare valoarea nouă a duratei.

## 9.4 Întreruperea unui program

1. Apăsați butonul **4**. Indicatorul se aprinde intermitent.
2. Reapăsați butonul **4**. Programul de spălare este reluat.

## 9.5 Anularea unui program

1. Pentru a anula un program și a dezactiva aparatul, apăsați butonul **1**.
2. Pentru a reactiva aparatul apăsați din nou butonul **1**. Acum puteți selecta un alt program de spălare.



Aparatul nu evacuează apa.

## 9.6 Schimbarea unei funcții

Puteți schimba numai unele funcții, înainte de a fi activate.

1. Apăsați butonul **4**. Indicatorul se aprinde intermitent.
2. Schimbați funcția selectată.

## 9.7 Programarea pornirii cu întârziere

1. Apăsați butonul **5** în mod repetat până când afișajul indică numărul de minute sau ore. Se aprind simbolurile corespunzătoare.

2. Apăsați butonul **4**, iar aparatul va începe numărătoarea inversă până la pornire.

Când numărătoarea inversă este încheiată, programul pornește automat.



Înainte de a apăsa butonul **4** pentru a porni aparatul, puteți anula sau modifica durata până la pornirea cu întârziere. Nu puteți selecta pornirea cu întârziere împreună cu programul cu **aburi**.

## 9.8 Anularea pornirii cu întârziere

1. Apăsați butonul **4**. Indicatorul afe-rent se aprinde intermitent.
2. Apăsați butonul **5** în mod repetat până când afișajul indică **0'**.
3. Apăsați butonul **4**. Programul începe.

## 9.9 Deschiderea capacului capacul

În timpul funcționării unui program sau a pornirii cu întârziere, capacul este blocat.

### Pentru a deschide capacul:

1. Apăsați butonul **4**. Puteți deschide capacul la 2 minute după oprirea aparatului. Simbolul de blocare a ușii dispare de pe afișaj.
2. Deschideți capacul.
3. Închideți capacul și apăsați butonul **4**. Programul sau pornirea cu întârziere reîncepe.



Dacă temperatura și nivelul apei din tambur sunt prea ridicate, simbolul de blocare a ușii rămâne aprins, iar capacul nu poate fi deschis. Dacă este necesar, aplicați următoarea procedură pentru deschiderea capacului.

1. Dezactivați aparatul.
2. Așteptați câteva minute.
3. Asigurați-vă că nu mai este apă în tambur.



Dacă dezactivați aparatul, este necesar să reselectați programul.

## 9.10 La terminarea programului

- Aparatul se oprește automat.
- Este emis un semnal acustic.
- Pe afișaj apare .
- Indicatorul butonului start/pauză **4** se stinge.
- Puteți deschide capacul la 2 minute după oprirea aparatului. Simbolul de blocare a ușii se stinge.
- Pentru dezactivarea aparatului apăsați butonul **1**. După cinci minute de la încheierea programului, funcția de oprire automată dezactivează automat aparatul.



Când reactivați aparatul, pe afișaj apare finalul ultimului program selectat. Pentru a selecta un nou ciclu de spălare rotiți butonul pentru programe.

- Scoateți rufe din aparat. Asigurați-vă că tamburul este gol.

- Pentru a preveni apariția mucegaiului și mirosurilor neplăcute lăsați ușa întredeschisă.

- Închideți robinetul de apă.

**Programul de spălare s-a încheiat, însă funcția "clătire oprită" este activă:**

- Tamburul se învâрте regulat pentru a preveni șifonarea rufelor.
- Ușa rămâne blocată.
- Pentru a putea deschide ușa trebuie să evacuați apa.

### Pentru a evacua apa:

1. Dacă este necesar, reduceți viteza de centrifugare.
2. Apăsați butonul start/pauză **4**. Aparatul evacuează apa și centrifughează.
3. Când programul s-a încheiat iar simbolul de blocare a ușii se stinge, ușa poate fi deschisă
4. Dezactivați aparatul.



Aparatul evacuează apa și centrifughează automat după 18 ore.

## 10. SFATURI UTILE

### 10.1 Încărcătura de rufe

- Împărțiți rufe în: albe, colorate, sintetice, delicate și lână.
- Respectați instrucțiunile de spălare de pe etichetele rufelor.
- Nu spălați articole albe și colorate împreună.
- Unele articole colorate se pot decolora la prima spălare. Recomandăm ca primele spălări ale acestora să fie făcute separat.
- Închideți nasturii fețelor de pernă, închideți fermoarele, găicile și capsele. Legați curelele.
- Goliți buzunarele și depliați articolele.
- Țesăturile cu mai multe straturi, articolele din lână și cele cu imprimeuri trebuie întoarse pe dos.
- Eliminați petele persistente.
- Articolele foarte murdare trebuie spălate cu un detergent special.

- Atenție la perdele. Scoateți cârligele sau puneți perdelele într-un săculeț de spălare sau într-o față de pernă.
- Nu spălați în aparat:
  - Articole fără tiv sau care prezintă tăieturi
  - Sutiene cu sârmă.
  - Pentru spălarea articolelor mici folosiți un săculeț de spălare.
- O încărcătură foarte mică poate provoca probleme de echilibru în timpul fazei de centrifugare. În acest caz, aranjați manual articolele din cuvă și reluați faza de centrifugare.

### 10.2 Petele persistente

În cazul anumitor pete, apa și detergentul nu sunt suficiente.

Recomandăm eliminarea acestor pete înainte de introducerea articolelor în aparat.

Sunt disponibile substanțe speciale pentru îndepărtarea petelor. Folosiți substanța specială pentru îndepărtarea petelor, corespunzătoare tipului de pată și țesăturii.

### 10.3 Detergenți și aditivi

- Utilizați numai detergenți și aditivi produși special pentru utilizarea într-o mașină de spălat rufe.
- Nu amestecați tipuri diferite de detergenți.
- Pentru a ajuta mediul înconjurător, nu utilizați o cantitate mai mare de detergent decât cea corectă.
- Respectați instrucțiunile de pe ambalajul acestor produse.
- Folosiți produsele corespunzătoare tipului și culorii materialului, temperaturii programului și gradului de murdărie.

### 10.4 Recomandări ecologice

Pentru a ajuta mediul și a reduce consumul de apă și energie electrică, respectați următoarele instrucțiuni:

- Pentru a spăla rufe cu un nivel mediu de murdărie folosiți un program fără prespălare.

- Porniți întotdeauna un program de spălare cu o cantitate maximă de rufe.
- Dacă este necesar, când setați un program cu temperatură redusă, utilizați o substanță de scos petele.
- Pentru utilizarea cantității optime de detergent, verificați duritatea apei din locuință

### 10.5 Duritatea apei

Dacă apa din zona în care vă aflați are o duritate ridicată sau medie, recomandăm utilizarea unui dedurizator de apă pentru mașini de spălat. În zonele în care apa are o duritate redusă nu este necesară utilizarea unui dedurizator.

Pentru a afla duritatea apei din zona în care vă aflați, adresați-vă furnizorului de apă locală. Respectați instrucțiunile de pe ambalajul produselor.

Scări echivalente pentru măsurarea durității apei:

- Grade germane (°dH).
- Grade franceze (°TH).
- mmol/l (milimol per litru – unitate internațională pentru duritatea apei).
- Grade Clarke.

#### Tabel pentru duritatea apei

Nivel	Tip	Duritatea apei			
		°dH	°T.H.	mmol/l	Clarke
1	moale	0-7	0-15	0-1.5	0-9
2	medie	8-14	16-25	1.6-2.5	10-16
3	dură	15-21	26-37	2.6-3.7	17-25
4	foarte dură	> 21	> 37	>3.7	>25

## 11. ÎNGRIJIREA ȘI CURĂȚAREA



### AVERTIZARE

Înainte de a curăța aparatul, deconectați-l de la rețeaua electrică.

### 11.1 Îndepărtarea calcarului

Apa pe care o utilizăm conține calcar. Dacă este necesar, pentru a elimina calcarul folosiți un dedurizator de apă. Folosiți un produs special pentru mașini de spălat. Respectați instrucțiunile producătorului de pe ambalajul produselor.

Efectuați această procedură separat față de spălarea rufelor.

## 11.2 Curățarea exterioară

Curățați aparatul numai cu săpun și apă caldă. Uscați complet toate suprafețele.



### ATENȚIE

Nu folosiți alcool, solvenți sau produse chimice.

să rămână în tambur. Efectuați regulat o spălare de întreținere. Pentru aceasta:

- Scoateți rufele din tambur.
- Setati programul de spălat bumbac, cu temperatura cea mai mare
- Folosiți o cantitate corectă de detergent praf cu proprietăți biologice. După fiecare spălare, lăsați un timp ușa deschisă pentru a preveni formarea mucegaiului și a lăsa mirosurile neplăcute să iasă.

## 11.3 Spălarea de întreținere

Este posibil ca în cazul programelor cu temperatură redusă anumiți detergenți

## 11.4 Dozatorul pentru detergent

Pentru curățarea dozatorului:

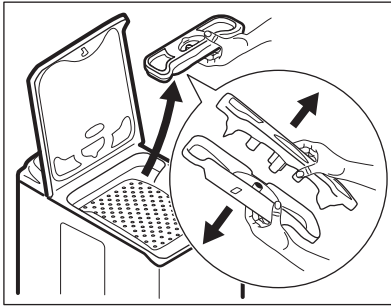

1. Demontați dozatorul pentru detergent și scoateți cele două componente.
2. Curățați cu apă toate componentele.
3. Asamblați cele două componente ale dozatorului pentru detergent.
4. Montați la loc dozatorul.

## 11.5 Filtrul de evacuare



Verificați regulat filtrul de evacuare pentru a vedea dacă este curat.



### AVERTIZARE

- Scoateți ștecherul din priză.
- Nu scoateți filtrul în timpul funcționării aparatului. Nu curățați filtrul de evacuare dacă apa din aparat este fierbinte. Apa trebuie să se răcească înainte de a curăța filtrul.

Pentru curățarea filtrului de evacuare:

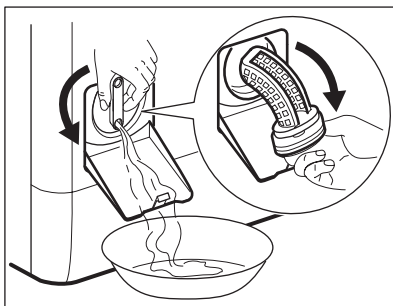
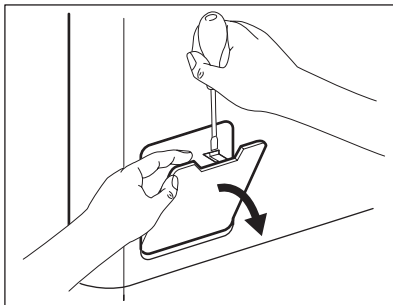

1. Deschideți clapeta filtrului.
2. Puneți un recipient sub degajarea de sub filtru pentru a colecta apa care se scurge. Rotiți filtrul până ajunge în poziție verticală.
3. Rotiți-l complet și scoateți-l.
4. Îndepărtați puful și obiectele.
5. Curățați filtrul cu apă.
6. Puneți-l la loc și înșurubați-l.
7. Pentru a preveni scurgerile, filtrul trebuie strâns în mod corect.
8. Închideți clapeta filtrului.

## 11.6 Filtrul furtunului de alimentare cu apă și filtrul robinetului



### AVERTIZARE

- Scoateți ștecherul din priză.

### Pentru curățarea filtrelor de la alimentarea cu apă:

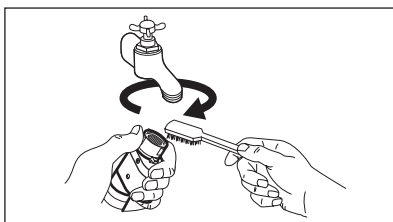

1. Închideți robinetul de apă.
2. Scoateți furtunul de alimentare cu apă de pe robinet.
3. Curățați filtrul din furtun cu o perie aspră.



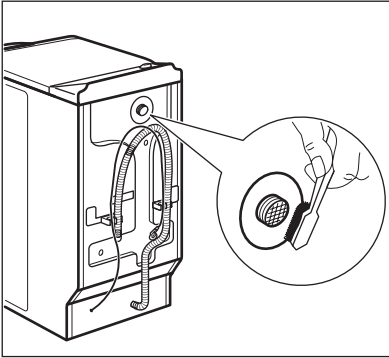

4. Desfaceți furtunul din partea din spate a aparatului.
5. Curățați filtrul din robinet cu o perie aspră sau cu un prosop.

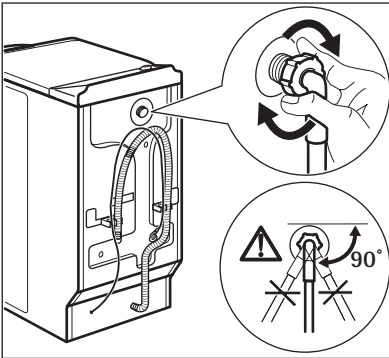

6. Montați la loc furtunul de alimentare cu apă. Pentru a preveni scurgerile verificați dacă fittingurile pentru apă sunt etanșe.
7. Deschideți robinetul de apă.

## 11.7 Evacuarea de urgență

Din cauza unei defecțiuni, aparatul nu poate evacua apa.

În acest caz, parcurgeți etapele de la (1) la (3) din secțiunea "Pentru curățarea filtrului de evacuare".

Dacă este necesar, curățați filtrul. Puneți la loc conducta de evacuare și închideți clapeta filtrului de evacuare.

## 11.8 Măsurile de precauție împotriva înghețului

Dacă aparatul este instalat într-o zonă unde temperatura poate coborî sub 0 °C, eliminați apa rămasă în furtunul de alimentare și din pompa de evacuare.

1. Închideți robinetul de apă și deconectați furtunul de alimentare.

2. Puneți capătul furtunului de alimentare într-un recipient și lăsați apa să se scurgă din furtun.
3. Activați programul de evacuare și lăsați-l să funcționeze până la terminarea ciclului.
4. Pentru a deconecta aparatul de la rețeaua electrică, mai întâi rotiți selectorul de programe în poziția stop.
5. Deconectați aparatul.



### AVERTIZARE

Înainte de a reutiliza aparatul, verificați dacă temperatura este peste 0 °C.

Producătorul nu este responsabil de daunele provocate de temperaturi reduse.

## 12. DEPANAREA

Aparatul nu pornește sau se oprește în timpul funcționării.

Mai întâi încercați să găsiți o soluție la problemă (consultați tabelul). Dacă acțiunea nu dă rezultate, adresați-vă unui centru de service.

**În cazul anumitor probleme, sunt activate semnalele acustice și afișajul indică un cod de alarmă:**

- **E10** - Aparatul nu se alimentează corect cu apă.

- **E20** - Aparatul nu evacuează apa.
- **E40** - Ușa aparatului este deschisă sau nu este închisă corect.
- **EFO** - Dispozitivul anti-inundație este pornit.



### AVERTIZARE

Dezactivați aparatul înainte de a realiza verificările.

Problemă	Cauză posibilă	Soluție posibilă
Aparatul nu se alimentează corect cu apă.	Robinetul de apă este închis.	Deschideți robinetul de apă.
	Furtunul de alimentare cu apă este deteriorat.	Verificați dacă furtunul de alimentare cu apă prezintă deteriorări.
	Filtrul din furtunul de alimentare cu apă este înfundat.	Curățați filtrele. Consultați capitolul "Îngrijirea și curățarea".
	Robinetul de apă este blocat sau înfundat cu depuneri de calcar.	Curățați robinetul de apă.
	Racordarea furtunului de alimentare cu apă nu este făcută corect.	Verificați dacă racordarea este făcută corect.
	Presiunea apei este prea redusă.	Contactați compania locală de furnizare a apei.
	Capătul furtunului de evacuare se află prea jos.	Verificați dacă furtunul de evacuare este în poziția corectă.
Aparatul nu evacuează apa.	Furtunul de evacuare a apei este deteriorat.	Verificați dacă furtunul de evacuare a apei prezintă deteriorări.
	Filtrul pompei de evacuare a apei este înfundat.	Curățați filtrul pompei de evacuare a apei. Consultați capitolul "Îngrijirea și curățarea".
	Racordarea furtunului de evacuare a apei nu este făcută corect.	Verificați dacă racordarea este făcută corect.
	A fost selectat un program de spălare fără fază de evacuare.	Selectați programul de evacuare.

Problemă	Cauză posibilă	Soluție posibilă
	Este activă funcția Clătire oprită.	Selectați programul de evacuare.
Ușa aparatului este deschisă sau nu este închisă corect.		Închideți ușa în mod corect.
Dispozitivul anti-inundație este pornit.		<ul style="list-style-type: none"> <li>• Deconectați aparatul.</li> <li>• Închideți robinetul de apă.</li> <li>• Contactați centrul de service.</li> </ul>
Faza de centrifugare nu funcționează.	Faza de centrifugare este dezactivată.	Setați programul de centrifugare.
	Filtrul pompei de evacuare a apei este înfundat.	Curățați filtrul pompei de evacuare a apei. Consultați capitolul "Îngrijirea și curățarea".
	Probleme de echilibru cu încărcătura de rufe.	Aranjați manual articolele din cuvă și reluați faza de centrifugare.
Programul nu pornește.	Ștecherul nu este conectat la priză.	Introduceți ștecherul în priză.
	S-a ars o siguranță din tabloul de siguranțe al locuinței.	Înlocuiți siguranța.
	Nu ați apăsat butonul <b>4</b> .	Apăsați butonul <b>4</b> .
	Este setată pornirea cu întârziere.	Pentru începerea imediată a programului, anulați pornirea întârziată.
	Funcția Blocare acces copii este activată.	Dezactivați funcția Blocare acces copii.
Pe jos este apă.	Scurgeri pe la racordurile furtunurilor de apă.	Verificați dacă racordurile sunt strânse.
	Scurgeri pe la pompa de evacuare.	Verificați dacă filtrul pompei de evacuare este strâns.
	Furtunul de evacuare a apei este deteriorat.	Verificați dacă furtunul de alimentare cu apă prezintă deteriorări.
Nu puteți deschide ușa aparatului.	Programul de spălare este activ.	Lăsați programul să se încheie.
	Există apă în tambur.	Selectați programul de evacuare sau centrifugare.
Aparatul face un zgomot neobișnuit.	Aparatul nu este corect poziționat pe orizontală.	Reglați orizontalitatea aparatului. Consultați capitolul "Instalarea".

Problemă	Cauză posibilă	Soluție posibilă
	Nu ați scos ambalajul sau șuruburile de transport.	Scoateți ambalajul sau șuruburile de transport. Consultați capitolul "Instalarea".
	Încărcătura este foarte mică.	Adăugați mai multe rufe în tambur.
Ciclul durează mai puțin decât durata afișată.	Aparatul calculează o nouă durată în funcție de încărcătura de rufe.	Consultați capitolul "Valori de consum".
Ciclul durează mai mult decât durata afișată.	O încărcătură dezechilibrată de rufe mărește durata.	Acest comportament al aparatului este normal.
Rezultatele la spălare nu sunt satisfăcătoare.	Ați folosit o cantitate insuficientă de detergent sau un detergent greșit.	Măriți cantitatea de detergent sau folosiți un alt detergent.
	Nu ați îndepărtat petele persistente înainte de a spăla rufe.	Folosiți produse speciale pentru a trata petele persistente.
	A fost selectată o temperatură incorectă.	Verificați dacă ați selectat temperatura corectă.
	Prea multe rufe.	Reduceți încărcătura de rufe.

După verificare, activați aparatul. Programul continuă din punctul în care a fost întrerupt.

Dacă problema apare din nou, contactați centrul de service.

Dacă afișajul prezintă alte coduri de eroare, adresați-vă centrului de service.

## 13. INFORMAȚII TEHNICE

Dimensiuni	Lățime / Înălțime / Adâncime	400 / 890 / 600 mm
	Adâncime totală	600 mm
Conexiunea electrică:	Tensiune	230 V
	Putere totală	2200 W
	Siguranța fuzibilă	10 A
	Frecvență	50 Hz
Nivel de protecție împotriva pătrunderii particulelor solide și a umidității asigurat de capacul de protecție, cu excepția cazului în care echipamentul de joasă tensiune nu este deloc protejat împotriva umidității		<b>IPX4</b>
Presiunea de alimentare cu apă	Minimă	0,5 bari (0,05 MPa)
	Maximă	8 bari (0,8 MPa)
Alimentarea cu apă <sup>1)</sup>		Apă rece

Încărcarea maximă	Bumbac	7 kg
Viteză de centrifugare	Maximă	1300 rpm

1) Racordați furtunul de alimentare cu apă la un robinet cu filet 3/4.

## 14. PROTEJAREA MEDIULUI ÎNCONJURĂTOR

Reciclați materialele marcate cu simbolul ♻️. Pentru a recicla ambalajele, acestea trebuie puse în containerele corespunzătoare. Ajuțați la protejarea mediului și a sănătății umane și la reciclarea deșeurilor din aparatele electrice și

electrocasnice. Nu aruncați aparatele marcate cu acest simbol ☒ împreună cu deșeurile menajere. Returnați produsul la centrul local de reciclare sau contactați administrația orașului dvs.





