

FAVORIT 88019 W0P

BG Ръководство за употреба

2

HU Használati útmutató

20

SR Упутство за употребу

38



СЪДЪРЖАНИЕ

1. ИНСТРУКЦИИ ЗА СИГУРНОСТ	3
2. ОПИСАНИЕ НА УРЕДА	5
3. КОМАНДНО ТАБЛО	6
4. ПРОГРАМИ	7
5. ОПЦИИ	8
6. ПРЕДИ ПЪРВАТА УПОТРЕБА	10
7. ВСЕКИДНЕВНА УПОТРЕБА	12
8. ПРЕПОРЪКИ И СЪВЕТИ	14
9. ГРИЖИ И ПОЧИСТВАНЕ	15
10. ОТСТРАНЯВАНЕ НА НЕИЗПРАВНОСТИ	16
11. ТЕХНИЧЕСКА ИНФОРМАЦИЯ	18

ЗА ОТЛИЧНИ РЕЗУЛТАТИ

Благодарим че, че избрахте този продукт на AEG. Ние го създадохме, за да ви предоставим безупречна експлоатация в продължение на много години с иновативни технологии, които ни помагат да направим живота по-лесен - функции, които не можете да откриете при обикновените уреди. Моля, отделете няколко минути за прочит, за да се възползвате по най-добрия начин от него.

Посетете нашата уебстраница на:



Вижте полезни съвети, брошури, отстраняване на неизправности, сервисна информация:
www.aeg.com



Регистрирайте своя продукт за по-добро обслужване:
www.aeg.com/productregistration



Купете принадлежности, консумативи и оригинални резервни части за вашия уред:
www.aeg.com/shop

ГРИЖИ ЗА КЛИЕНТА И СЕРВИЗ

Препоръчваме използването на оригинални резервни части.

Когато се свързвате с отдел "Обслужване", трябва да имате под ръка следната информация.

Информацията можете да намерите на табелката с данни. Модел, PNC (номер на продукт), Сериен номер.



Предупреждение / Внимание-Важна информация за безопасност.



Обща информация и съвети



Информация за опазване на околната среда

Запазваме си правото на изменения.

1. ИНСТРУКЦИИ ЗА СИГУРНОСТ

Преди инсталиране и експлоатация на уреда прочетете внимателно предоставените инструкции. Производителят не носи отговорност, ако неправилно инсталиране и експлоатация предизвикат наранявания и щети. Пазете инструкциите в близост до уреда за бъдещи справки.

1.1 Безопасност за децата и хората с ограничени способности



ПРЕДУПРЕЖДЕНИЕ!

Риск от задушаване, нараняване или трайно увреждане.

- Не позволявайте на лица, в това число и деца, с понижена физическа сетивност, намалени умствени функции или липса на опит и познания да използват уреда. Те трябва да са под надзора на или да бъдат инструктирани за работа с уреда от лице, отговорно за тяхната безопасност.
- Не позволявайте на децата да си играят с уреда.
- Съхранявайте всички опаковъчни материали далеч от деца.
- Пазете всички препарати далеч от деца.
- Пазете децата и домашните любимци далече от вратата на уреда, когато е отворена.

1.2 Инсталиране

- Отстранете всички опаковки.
- Не инсталирайте и не използвайте повреден уред.
- Не инсталирайте и не използвайте уреда на места, където температурата е под 0 °C.
- Спазвайте инструкциите за инсталиране, приложени към уреда.

Свързване към електрическата мрежа



ПРЕДУПРЕЖДЕНИЕ!

Риск от пожар и токов удар.

- Уредът трябва да е заземен.
- Уверете се, че информацията за електричеството от табелката с данни съответства на електрозахранването. В противен случай се свържете с електротехник.
- Винаги използвайте правилно инсталиран, защитен от удари контакт.
- Не използвайте разклонители и удължителни кабели.
- Не повреждайте захранващия щепсел и захранващия кабел. Свържете се със сервиза или електротехник за смяната на повреден захранващ кабел.
- Включете захранващия щепсел към контакта само в края на инсталацията. Уверете се, че щепселът за захранване е достъпен след инсталирането.
- Не дърпайте захранващия кабел, за да изключите уреда. Винаги издърпайте щепсела.
- Не пийайте захранващия кабел или щепсела с мокри ръце.
- Уредът съответства на Директивите на Е.Е.С.

Водно съединение

- Не повреждайте маркучите за вода.
- Преди да свържете уреда към нови тръби или такива, които не са били използвани дълго време, оставете малко вода да потече по тях, докато бъдат чисти.
- Когато използвате уреда за първи път, се уверете, че няма течове.
- Маркучът за подаване на вода има предпазен вентил и обшивка с вътрешен захранващ кабел.

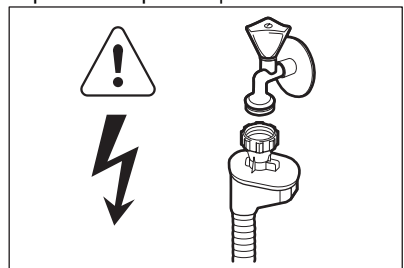

**ПРЕДУПРЕЖДЕНИЕ!**

Опасно напрежение.

- Ако маркучът за подаване на вода е повреден, незабавно изключете щепсела от контакта. За подмяна на маркуча за подаване на вода се свържете със сервиза.

1.3 Употреба

- Уредът е предназначен за домакински и други битови нужди като:
 - Служебни кухни в магазини, офиси и други работни помещения
 - Ферми
 - От клиенти в хотели, мотели и други места за настаняване
 - Пансиони, общежития и социални заведения.

**ПРЕДУПРЕЖДЕНИЕ!**

Риск от нараняване, изгаряния, токов удар или пожар.

- Не променяйте спецификациите на уреда.
- Всички ножове и прибори с остри върхове трябва да се поставят в кошничката за прибори с острите върхове надолу или в хоризонтално положение.
- Не оставяйте вратичката на уреда отворена без наблюдение, за да не се допусне препъване в нея.
- Не сядайте и не стъпвайте върху отворената вратичка.

- Препаратите за съдомиялни машини са опасни. Следвайте инструкциите върху опаковката на перилния препарат.
- Не поглъщайте и не използвайте за други цели водата от уреда.
- Не изваждайте съдовете от уреда, докато програмата не приключи. По съдовете е възможно да има препарат.
- Уредът може да изпусне гореща пара, ако отворите вратичката по време на програма.
- Не поставяйте запалителни материали или предмети, намокрени със запалителни материали, в уреда, в близост до него или върху него.
- Не почиствайте уреда чрез воден спрей или пара.

1.4 Изхвърляне**ПРЕДУПРЕЖДЕНИЕ!**

Риск от нараняване или задушаване.

- Изключете уреда от електрозахранването.
- Отрежете захранващия кабел и го изхвърлете.
- Отстранете ключалката на вратичката, за да не могат деца и домашни любимци да се заключат в уреда.

2. ОПИСАНИЕ НА УРЕДА

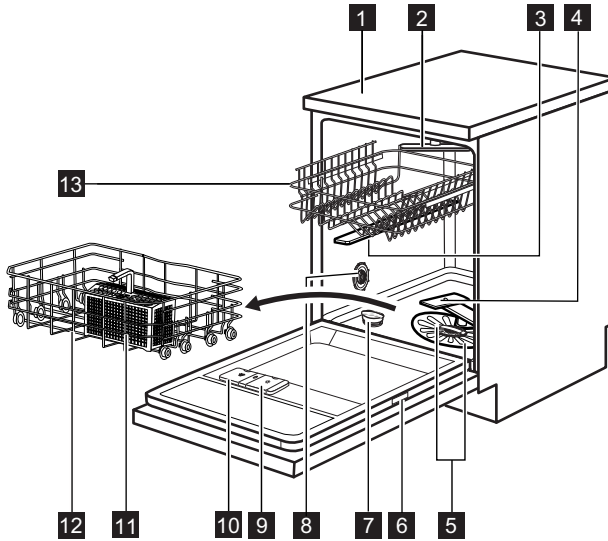





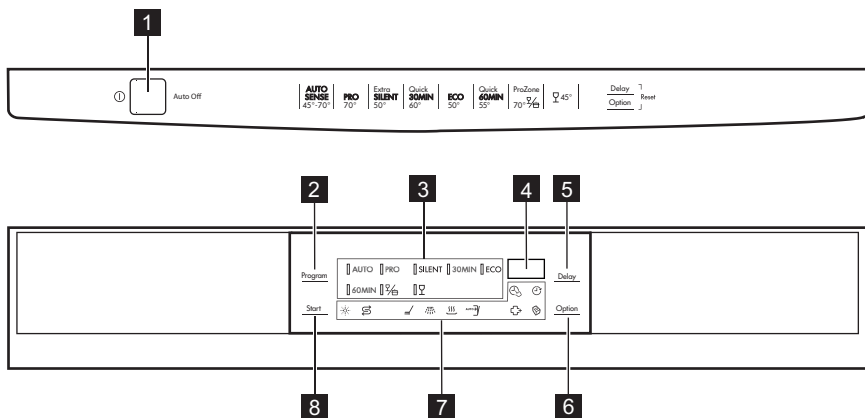





- | | |
|--------------------------------------|--|
| 1 Работен плот | 8 Скала за твърдост на водата |
| 2 Най-горно разпръскващо рамо | 9 Отделение за препарат за изплакване |
| 3 Горно разпръскващо рамо | 10 Отделение за миещ препарат |
| 4 Долно разпръскващо рамо | 11 Кошничка за прибори |
| 5 Филтри | 12 Долна кошница |
| 6 Табелка с данни | 13 Горна кошница |
| 7 Резервоар за сол | |

3. КОМАНДНО ТАБЛО



- | | |
|--|------------------------------|
| 1 Бутон за включване/изключване | 5 Панел Delay |
| 2 Панел Program | 6 Панел Option |
| 3 Индикатори на програмите | 7 Индикатори |
| 4 Екран | 8 Панел Start |

Индикатори	Описание
	Индикатор за препарат за изплакване. Той не свети докато се изпълнява програмата.
	Индикатор за сол. Той не свети докато се изпълнява програмата.
	Индикатор за фаза миене. Светва, когато се изпълнява фазата на измиване.
	Индикатор за фаза изплакване. Светва, когато се изпълнява фазата на изплакване.
	Индикатор за фаза сушене. Светва, когато се изпълнява фазата сушене.
	Индикатор AutoOpen.
	Индикатор TimeSaver.
	Индикатор Delay.
	Индикатор ExtraHygiene.
	Индикатор Multitab.

4. ПРОГРАМИ

Описание на	Степен на замърсяване Тип зареждане	Описание на фази	Опции
AUTO ¹⁾	Всички Чинии, прибори, тенджери и тигани	Предварително измиване Измиване от 45°C до 70°C Изплаквания Изсушаване	ExtraHygiene
PRO ²⁾	Силно замърсяване Чинии, прибори, тенджери и тигани	Предварително измиване Миене 70 °C Изплаквания Изсушаване	TimeSaver
SILENT ³⁾	Нормално замърсяване Чинии и прибори	Предварително измиване Миене 50 °C Изплаквания Изсушаване	
30MIN ⁴⁾	"Пресни" замърсявания Чинии и прибори	Миене 60 °C Изплакване	ExtraHygiene
ECO ⁵⁾	Нормално замърсяване Чинии и прибори	Предварително измиване Миене 50 °C Изплаквания Изсушаване	ExtraHygiene ⁶⁾ TimeSaver ⁷⁾ AutoOpen
60MIN	Нормално замърсяване Чинии и прибори	Миене 55 °C Изплаквания	ExtraHygiene
 ⁸⁾	Различна степен на замърсяване Чинии, прибори, тенджери и тигани	Предварително измиване Миене 70 °C Изплаквания Изсушаване	TimeSaver
	Нормално или леко замърсяване Фини чинии и стъклени чаши	Миене 45 °C Изплаквания Изсушаване	



1) Уредът усеща степента на замърсяване и количеството предмети в кошничките. Той автоматично настройва температурата и количеството на водата, консумацията на енергията и времетраенето на програмата.

2) Тази програма има фаза на изплакване с висока температура за по-добри резултати на хигиена. По време на фазата на изплакване температурата остава 70 °C, поне за 10 минути.

3) Това е най-тихата програма. Помпата работи на много ниски обороти, за да се намали нивото на шума. Поради ниските обороти времетраенето на програмата е дълго.

- 4) С тази програма можете да измивате съдове и прибори, замърсяванията по които са още "пресни". За кратко време постига добри резултати от измиването.
- 5) С тази програма може да постигнете най-ефективно използване на вода и електроенергия за нормално замърсени чинии и прибори. (Това е стандартна програма за изпитателни лаборатории).
- 6) Не може да зададете ExtraHygiene, ако AutoOpen е активна. Изключете AutoOpen.
- 7) Не може да зададете TimeSaver, ако AutoOpen е активна. Изключете AutoOpen.
- 8) С тази програма можете да измивате съдове и прибори с различна степен на замърсяване. Много силно замърсените се поставят в долната кошница, а нормално замърсените - в горната кошница. Налягането и температурата на водата в долната кошница са по-високи отколкото в горната кошница.

Данни на потреблението

Програма ¹⁾	Времетр. (мин)	Електроенергия (kWh)	Вода (l)
AUTO	40 - 150	0.6 - 1.4	7 - 14
PRO	150 - 160	1.4 - 1.6	13 - 15
SILENT	200 - 220	1.1 - 1.2	9 - 11
30MIN	30	0.8	9
ECO	195	0.82	10.2
60MIN	50 - 60	1.0 - 1.1	10 - 11
	130 - 140	1.3 - 1.5	14 - 15
	70 - 80	0.8 - 0.9	11 - 12

1) Налягането и температурата на водата, различията в електрозахранването, опциите и количеството съдове могат да променят продължителността на програмата и данните на потреблението.

Информация за изпитателни лаборатории

За цялата необходима информация относно изпълнението на теста. Изпратете имейл на адрес:

info.test@dishwasher-production.com

Напишете номера на продукта (PNC), който се намира на табелката с данни.

5. ОПЦИИ



Включете или изключете опциите преди началото на програмата. Не можете да включите или изключите опциите, докато програмата работи.



Ако са зададени една или повече опции, уверете се, че съответните индикатори са включени преди програмата да стартира.

5.1 TimeSaver

Тази опция увеличава налягането и температурата на водата. Фазите на измиване и сушене са по-кратки. Общата продължителност намалява с приблизително 50%.

Резултатите от прането са същите както при програма с нормално времетраене. Резултатите от сушенето могат да намалееят.

Как да активираме опцията TimeSaver

1. Натиснете **Option** , докато индикаторът TimeSaver светне. На дисплея може да видите обновяването на продължителността на програмата.
 - Ако опцията не е приложима за програмата, съответният индикатор няма да светне.

5.2 ExtraHygiene

С тази функция ще имате по-добри резултати за хигиената. По време на фазата на изплакване температурата остава 70 °C, поне за 10 минути.

Как да активираме опцията ExtraHygiene

1. Натиснете **Option** , докато индикаторът ExtraHygiene светне. На дисплея може да видите обновяването на продължителността на програмата.
 - Ако опцията не е приложима за програмата, съответният индикатор няма да светне.

5.3 Multitab

Активирайте тази опция, само ако използвате комбинирани таблетки за миене.

Тази опция спира деактивира използването на препарат за изплакване и сол. Съответните индикатори остават изключени.

Времетраенето на програмата може да се увеличи.

Как да активираме опцията Multitab

1. Натиснете бутона за вкл/изкл, за да включите уреда.

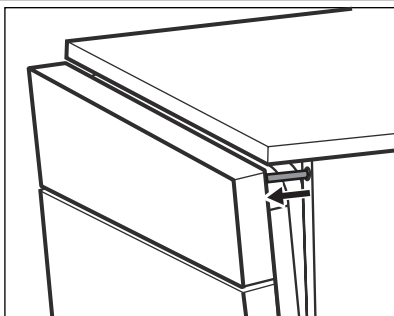

2. Натиснете **Option** , докато индикаторът Multitab светне. Опцията остава включена, докато не я изключите. Натиснете **Option** , докато индикаторът Multitab изгасне.

Ако спрете използването на комбиниран миялен препарат на таблетки, преди да започнете да използвате отделно препарат за миене, препарат за изплакване и сол, извършете следните стъпки:

1. Деактивирайте опция Multitab .
2. Настройте омекотителя на водата на максимално ниво.
3. Уверете се, че контейнера за сол и отделението за препарат за изплакване са пълни.
4. Стартирайте най-късата програма с фаза изплакване, без да слагате препарат и съдове.
5. Регулирайте омекотителя за вода според твърдостта на водата във Вашия район.
6. Регулирайте отпусканото количество препарат за изплакване.

5.4 AutoOpen

Тази опция дава добри резултати от сушене с по-ниска консумация на електроенергия.

Опцията се активира автоматично, когато зададете програмата **ECO** . Индикаторът AutoOpen светва.

Не може да зададете тази опция с други програми.

- Устройство отваря вратата на уреда и я държи леко отворена, докато работи фазата на сушене.
- В края на програмата се прибират устройството и вратата на уреда. Уредът се деактивира автоматично.

**ВНИМАНИЕ!**

Не се опитвайте да затворите вратата на уреда, докато устройството я държи леко отворена. Това може да причини повреда на уреда.

Ако искате да деактивирате опцията AutoOpen, натиснете **Option** докато изгасне съответният индикатор. При това положение се увеличава консумацията на електроенергия.

6. ПРЕДИ ПЪРВАТА УПОТРЕБА

1. Уверете се, че зададеното ниво на омекотителя за вода съответства на твърдостта на водата във вашия район. Ако не, променете настройката на омекотителя за вода. Свържете се с местната водоснабдителна компания, за да научите твърдостта на водата във вашия район.
2. Пълнене на резервоара за сол.
3. Напълнете отделението за препарат за изплакване.
4. Отворете крана за вода.
5. В уреда може да има остатъци от обработката. Стартирайте една от програмите, за да ги отстраните. Не използвайте миялен препарат и не зареждайте кошничките.



Ако използвате комбинирани таблетки за миене, активирайте опцията Multitab.

6.1 Регулиране на омекотителя на водата

Твърдост на водата				Омекотител на водата настройка	
Немски градуси (°dH)	Френски градуси (°fH)	милимог/литър	Кларк градуси	Ръчно	Електронно
51 - 70	91 - 125	9.1 - 12.5	64 - 88	2 1)	10
43 - 50	76 - 90	7.6 - 9.0	53 - 63	2 1)	9
37 - 42	65 - 75	6.5 - 7.5	46 - 52	2 1)	8
29 - 36	51 - 64	5.1 - 6.4	36 - 45	2 1)	7
23 - 28	40 - 50	4.0 - 5.0	28 - 35	2 1)	6
19 - 22	33 - 39	3.3 - 3.9	23 - 27	2 1)	5 1)
15 - 18	26 - 32	2.6 - 3.2	18 - 22	1	4
11 - 14	19 - 25	1.9 - 2.5	13 - 17	1	3
4 - 10	7 - 18	0.7 - 1.8	5 - 12	1	2
< 4	< 7	< 0.7	< 5	1 2)	1 2)

1) Фабрично положение.

2) Не използвайте сол на това ниво.



Трябва да настроите омекотителя на водата ръчно и електронно.

Ръчна настройка

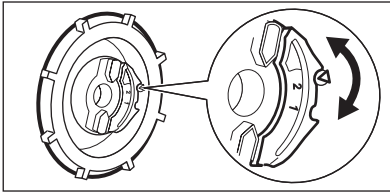

Завъртете скалата за твърдост на водата на положение 1 или 2.

Електронна настройка

1. Натиснете бутона за вкл/изкл, за да включите уреда. Уверете се, че уредът е в режим на настройка.
2. Натиснете и задръжте едновременно, **Delay** и **Option**, докато индикаторите на **AUTO**, **PRO** и **SILENT** започнат да премигват.
3. Натиснете **Program**.
 - Индикаторите на **PRO** и **SILENT** изгасват.

- Индикаторът на **AUTO** продължава да мига.
 - Дисплеят показва настройката на омекотителя за вода. Напр. **5 L** = ниво 5.
4. Натиснете **Program** неколкократно, за да промените настройката.
 5. Натиснете бутона за включване/изключване, за да потвърдите настройката.

6.2 Пълнене на резервоара за сол

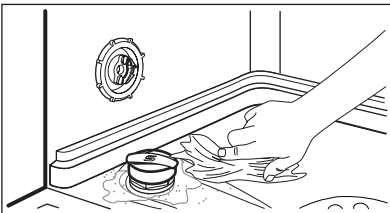
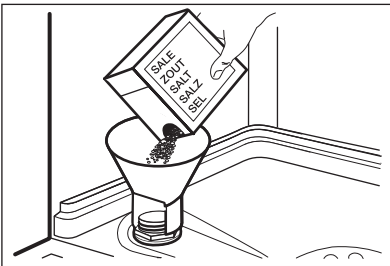

1. Завъртете капачката обратно на часовниковата стрелка и отворете резервоара за сол.
2. Поставете 1 литър вода в резервоара за сол (само първия път).
3. Напълнете резервоара за сол със сол за съдомиялна машина.
4. Почистете солта около отвора на резервоара за сол.
5. Завъртете капачката по часовниковата стрелка, за да затворите резервоара за солта.



ВНИМАНИЕ!

Докато пълните резервоара за сол, от него могат да излязат вода и сол. Риск от корозия. За да предотвратите това, след като напълните резервоара за сол, стартирайте програма.

6.3 Напълнете отделение за препарат за изплакване

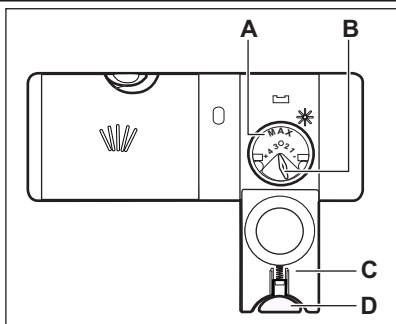

1. Натиснете бутона за освобождаване (D), за да отворите капака (C).
2. Напълнете отделението за препарат за изплакване (A), но без да надвишавате обозначението "макс".
3. Отстранете излишния препарат за изплакване с абсорбираща кърпа, за да предотвратите образуване на прекалено много пяна.
4. Затворете капака. Уверете се, че бутонът за освобождаване е застопорен на място.



Можете да завъртите селектора на освободеното количество (B) между положение 1 (най-малко количество) и положение 4 (най-голямо количество).

7. ВСЕКИДНЕВНА УПОТРЕБА

1. Отворете крана за вода.
2. Натиснете бутона за вкл/изкл, за да включите уреда. Уверете се, че уредът е в режим на настройка.
 - Ако индикаторът за сол свети, напълнете резервоара за сол.
 - Ако индикаторът за препарат за изплакване свети, напълнете от-
- делението за препарат за изплакване.
3. Заредете кошничките.
4. Добавете миялен препарат.
5. Задайте и стартирайте правилната програма за вида зареждане и степента на замърсяване.

7.1 Използване на миялния препарат

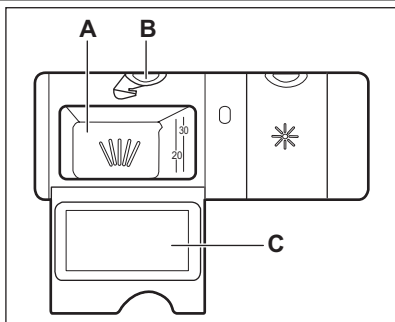

1. Натиснете бутона за освобождаване (**B**), за да отворите капака (**C**).
2. Поставете миялен препарат в отделението (**A**).
3. Ако програмата има фаза за предмиене, поставете малко миялен препарат на вътрешната част на вратичката на уреда.
4. Ако използвате миялен препарат на таблетки, поставете таблетката в отделението (**A**).
5. Затворете капака. Уверете се, че бутонът за освобождаване е застопорен на място.

7.2 Настройка и стартиране на програма

Режим на настройка

За някои настройки е необходимо уредът да е в режим на настройка. Натиснете бутона за вкл/изкл, за да включите уреда. Уредът е в режим "настройка", когато всички програмни индикатори се включат и дисплея показва две хоризонтални ленти. Ако на командното табло не е показано това условие, натиснете и задръжте едновременно **Delay** и **Option**, докато уредът бъде в режим на настройка.

Стартиране на програма без отложен старт

1. Отворете крана за вода.
2. Натиснете бутона за вкл/изкл, за да включите уреда. Уверете се, че уредът е в режим на настройка.
3. Затворете вратичката на уреда.
4. Натиснете **Program** няколко пъти, докато се появи индикатора на програмата, която искате да зададете. Може също и да зададете приложимите опции.
 - Времетраенето на програмата мига върху дисплея.
 - Индикаторите на фазите на програмата, които са предвидени за нея светват.

5. Натиснете **Start**, за да стартирате програмата.
 - Когато програмата започне, остава единствено индикаторът на текущата фаза.
 - Продължителността на програмата започва да намалява на стъпки от 1 минута.

Стартиране на програма с отложен старт

1. Задайте програмата.
2. Натиснете **Delay** няколко пъти, докато дисплеят покаже отложения старт, който желаете да зададете (от 1 до 24 часа).
 - Индикаторът Delay светва.
 - Времето на отложения старт мига на дисплея.
 - Индикаторите на фазите на програмата, които са предвидени за нея изгасват.

Когато отброяването завърши, програмата стартира автоматично. Индикаторът на работещата фаза светва.

Отваряне на вратичката, докато уредът работи

Ако отворите вратичката уредът спира. Когато затворите вратичката, уредът продължава от момента на прекъсването.

Отмяна на отложения старт, докато отброяването работи

Когато отмените отложен старт, отменят и програмата за измиване.

1. Натиснете и задръжте едновременно **Delay** и **Option**, докато светнат всички индикатори на програмата и дисплеят покаже 2 хоризонтални ленти.
2. Задайте програмата отново

Прекратяване на програмата

1. Натиснете и задръжте едновременно **Delay** и **Option**, докато светнат всички индикатори на програмата и дисплеят покаже 2 хоризонтални ленти.



Уверете се, че в отделението за миялен препарат има препарат, преди да стартирате нова програма.

В края на програмата

На екрана се показва 0.

1. Натиснете бутона за включване/изключване, за да деактивирате уреда.
2. Затворете крана за водата.



Ако не натиснете бутона за включване/изключване, функцията AUTO OFF автоматично деактивира уреда няколко минути след края на програмата. Това спомага за намаляване на разхода на енергия,

Внимание

- Оставете чиниите да се охладят, преди да ги извадите от уреда. Горещите съдове могат лесно да се повредят.
- Изпразнете първо долната кошница, а след това горната кошница.
- Отстрани и във вратичката на уреда може да има вода. Неръждаемата стомана се охлажда по-бързо от чиниите.

8. ПРЕПОРЪКИ И СЪВЕТИ

8.1 Омекотител за вода

Твърдата вода съдържа голямо количество минерали и може да причини повреда на уреда и да доведе до лоши резултати при миене. Омекотителя на водата неутрализира тези минерали.

Солта за съдомиялна машина запазва омекотителя на водата чист и в добро състояние. Важно е да зададете правилното ниво на омекотителя за вода. По този начин се гарантира, че омекотителят за водата използва правилното количество сола за съдомиялна машина и вода.

8.2 Използване на сол, препарат за изплакване и препарат за измиване

- Използвайте сол, препарат за изплакване и препарат за измиване,

предназначени за съдомиялни машини. Други продукти могат да причинят повреда на уреда.

- Използване на препарат за изплакване по време на последната фаза на изплакване спомага за изсушаване на съдове без да останат следи или петна.
- Комбинираните таблетки за миене съдържат препарат за измиване, препарат за изплакване и други допълнителни агенти. Уверете се, че тези таблетки са съвместими с твърдостта на водата във Вашия район. Вижте инструкциите на опаковката на всеки продукт.

Ако желаете да използвате таблетки, различни от тези, които са съвместими с твърдостта на водата, трябва да използвате също и сол за съдомиялни машини. Първо активирайте опция Multitab, след това регулирайте омекотителя за вода спо-

ред твърдостта ѝ във Вашия район и използвайте сол за съдомиялни машини.

- Миялните препарати на таблетки не се разтварят напълно при къси програми. За да предотвратите образуване на остатъци от препарат върху съдовете Ви препоръчваме да използвате таблетки с дълги програми.



Не използвайте по-голямо количество миялен препарат. Вижте инструкциите върху опаковката на препаратата за миене.

8.3 Зареждане на кошничките



Разгледайте предоставената листовка с примери за зареждане на кошничките.

- Използвайте уреда за миене само на съдове, които са подходящи за съдомиялна машина.
- Не поставяйте в уреда предмети, изработени от дърво, рог, алуминий, олово и мед.
- Не поставяйте в уреда предмети, които могат да абсорбират вода (гъби, домакински кърпи).
- Отстранете оставащата храна от предметите.
- За да премахнете лесно останала загоряла храна, накиснете тенджерите и тиганите във вода, преди да ги поставите в уреда.
- Поставяйте дълбоките съдове (чаши и тигани) с дъното нагоре.

- Уверете се, че приборите и съдовете не се слепват. Смесвайте лъжиците с други прибори.
- Уверете се, че стъклените чаши не се допират до други стъклени чаши.
- Поставете дребните предмети в кошничката за прибори.
- Поставете леките съдове в горната кошничка. Уверете се, че те не се движат.
- Уверете се, че разпръскващите рамена могат да се движат свободно, преди да стартирате програмата.

8.4 Преди стартиране на програма

Уверете се, че:

- Филтрите са чисти и са правилно поставени.
- Разпръскващите рамена не са запушени.
- Предметите в кошниците са поставени правилно.
- Програмата е приложима за вида натоварване и степента на замърсяване.
- Използва се правилното количество миялен препарат.
- Има сол и препарат за изплакване за съдомиялна машина (освен ако не използвате комбинирани таблетки за миене).
- Капачката на резервоара за сол е затегната.

9. ГРИЖИ И ПОЧИСТВАНЕ



ПРЕДУПРЕЖДЕНИЕ!

Преди поддръжка изключете уреда и извадете щепсела на захранването от контакта на ел. мрежа.



Замърсените филтри и запушените разпръскващи времена понижават резултатите от миенето. Извършвайте периодични проверки и, ако е необходимо, ги почиствайте.

9.1 Почистване на филтрите

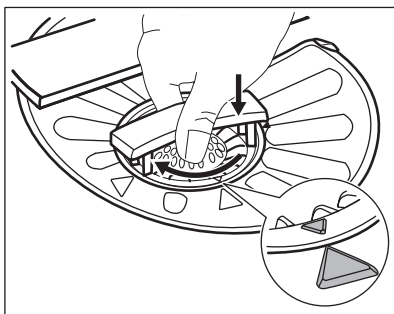
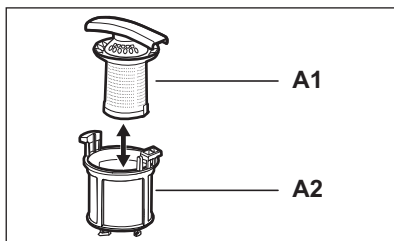
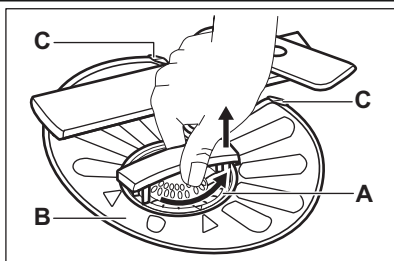

1. Завъртете филтъра (A) обратно на часовниковата стрелка и го свалете.
2. За да разглобите филтъра (A), отделете (A1) и (A2).
3. Отстранете филтъра (B).
4. Измийте филтрите с вода.
5. Поставете филтъра (B) в първоначалното му положение. Уверете се, че е сглобен правилно под двата водача (C).
6. Сглобете филтъра (A) и го поставете в положение във филтър (B). Завъртете го по часовниковата стрелка, докато щракне.



Неправилното положение на филтрите може да доведе до лоши резултати от миене и повреда на уреда.

9.2 Почистване на разпръскващите рамена

Не сваляйте разпръскващите рамена. Ако отворите на разпръскващите рамена се запушат, отстранете остатъците от замърсявания с тънък остър предмет.

9.3 Външно почистване

Почиствайте уреда с навлажнена мека кърпа.

Използвайте само неутрални препарати. Не използвайте абразивни продукти, абразивни стъргалки или разтворители.

10. ОТСТРАНЯВАНЕ НА НЕИЗПРАВНОСТИ

Уредът не се включва или спира по време на работа.

Преди да се свържите със сервиза, вижте информацията, която следва за решение на проблема.

При някои неизправности дисплеят показва код на аларма:

- **i10** - Уредът не се пълни с вода.
- **i20** - Уредът не източва водата.

- **30** - Устройството против наводнение работи.



ПРЕДУПРЕЖДЕНИЕ!

Деактивирайте уреда, преди да извършите проверките.

Проблем	Възможно решение
Не можете да активирате уреда.	Уверете се, че главния щепсел е свързан към главния контакт.
	Уверете се, че няма повреден предпазител в електрическата кутия.
Програмата не се включва.	Уверете се, че уредът е заземен.
	Натиснете Start .
	Ако е настроен отложен старт, отменете настройката или изчакайте края на преброяването.
Уредът не се пълни с вода.	Уверете се, че кранът на водата е отворен.
	Уверете се, че водното налягане не е твърде ниско. За такава информация, се обърнете към местната водоснабдителна компания.
	Уверете се, че кранът на водата не е запушен.
	Уверете се, че филтърът на маркуча не е запушен.
	Уверете се, че маркуча не е прегънат или усукан.
Уредът не източва водата.	Уверете се, че канала на водата не е запушен.
	Уверете се, че отходния маркуч не е прегънат или усукан.
Устройството против наводнение работи.	Затворете крана за вода и се свържете със сервизния център.

След като приключи проверката, активирайте уреда. Програмата продължава от момента на прекъсване. Ако проблемът се появи отново, се обърнете към сервизния център. Ако дисплеят показва други кодове за аларма, се обърнете към сервизния център.

10.1 Резултатите от измиването и изсушаването не са задоволителни

Бели ленти или сини пластове по стъклениите чаши и съдовете.

- Количеството освободен препарат за изплакване е твърде голямо. Коригирайте селектора за препарат за изплакване на по-ниска позиция.
- Използван е прекалено много препарат за миене.

Петна и изсъхнали капки вода върху чашите и чиниите

- Количеството освободен препарат за изплакване не е достатъчно. Ко-

ригирайте селектора за препарат за изплакване на по-висока позиция.

- Причината може да е в качеството на препаратата за миене.

Чиниите са мокри

- Програмата е без фаза на изсушаване или с фаза на изсушаване с ниска температура.
- Отделението за препарат за изплакване е празно.
- Причината може да е в качеството на препаратата за изплакване.
- Причината може да е в качеството на комбинираните таблетки за миене. Опитайте друга марка или активирайте дозатора за препаратата за изплакване и използвайте такъв заедно с комбинираните таблетки за миене.



Вижте "ПОЛЕЗНИ СЪВЕТИ" за други възможни причини.

10.2 Как се включва дозатора за препаратата за изплакване

Активирането на дозатора за препарат може да се случи само с активирана опция Multitab.

1. Натиснете бутона за вкл/изкл, за да включите уреда. Уверете се, че уредът е в режим на настройка.

2. Натиснете и задръжте едновременно, **Delay** и **Option**, докато индикаторите на **AUTO**, **PRO** и **SILENT** започнат да премигват.

3. Натиснете **Start**.

- Индикаторите на **AUTO** и **SILENT** изгасват.
- Индикаторът **PRO** продължава да мига.
- На дисплея се появява текущата настройка.

<i>0 d</i>	Отделение за препарат за изплакване изключено
<i>1 d</i>	Отделение за препарат за изплакване включено

4. Натиснете **Start**, за да промените настройката.
5. Натиснете бутона за включване/изключване, за да потвърдите настройката.
6. Регулирайте отпусканото количество препарат за изплакване.
7. Напълнете отделението за препарат за изплакване.

11. ТЕХНИЧЕСКА ИНФОРМАЦИЯ

Размери	Ширина / Височина / Дълбочина (мм)	596 / 850 / 610
Свързване в електрическата мрежа	Вижте табелката с данни.	
	Волтаж	220-240 V
	Честота	50 Hz
Налягане на водоснабдяването	Мин. / макс. (bar / MPa)	(0.5 / 0.05) / (8 / 0.8)
Водоснабдяване ¹⁾	Студена или гореща вода ²⁾	макс. 60 °C
Вместимост	Настройки	12

Консумация на ел. енергия	"Оставена включена"	0.10 W
	"Изключена" и режим	0.10 W

- 1) Свържете маркуча за водоснабдяване към кран с резба 3/4 цола.
- 2) Ако топлата вода идва от алтернативни източници на енергия (като слънчеви панели, вятърна енергия), използвайте топла вода, за да намалите консумацията.

12. ОПАЗВАНЕ НА ОКОЛНАТА СРЕДА

Рециклирайте материалите със символа  . Поставете опаковките в съответните контейнери за рециклирането им. Помогнете за опазването на околната среда и човешкото здраве, както и за рециклирането

на отпадъци от електрически и електронни уреди. Не изхвърляйте уредите, означени със символа  , заедно с битовата смет. Върнете уреда в местния пункт за рециклиране или се обърнете към вашата общинска служба.

TARTALOMJEGYZÉK

1. BIZTONSÁGI ELŐÍRÁSOK	21
2. TERMÉKLEÍRÁS	23
3. KEZELŐPANEL	24
4. PROGRAMOK	25
5. KIEGÉSZÍTŐ FUNKCIÓK	26
6. AZ ELSŐ HASZNÁLAT ELŐTT	28
7. NAPI HASZNÁLAT	30
8. HASZNOS TANÁCSOK ÉS JAVASLATOK	32
9. ÁPOLÁS ÉS TISZTÍTÁS	33
10. HIBAEZHÁRÍTÁS	34
11. MŰSZAKI INFORMÁCIÓK	36

AZ ÖN ELÉGEDETTSÉGE ÉRDEKÉBEN

Köszönjük, hogy megvásárolta ezt az AEG készüléket. Reméljük, hogy készülékünk kifogástalan teljesítményével hosszú éveken át elégedett lesz. Pontosan ezért alkalmaztunk olyan innovatív technológiákat és jellemzőket, melyek a mindennapi teendőket nagymértékben megkönnyítik, és amelyeket más készülékeken nem talál meg. Kérjük, szánjon néhány percet az útmutató végigolvasására, hogy a maximumot hozhassa ki készülékéből.

Látogassa meg a weboldalunkat:



Kezelési tanácsok, kiadványok, hibaelhárító, szerviz információk:
www.aeg.com



További előnyökért regisztrálja készülékét:
www.aeg.com/productregistration



Kiegészítők, segédanyagok és eredeti alkatrészek vásárlása a készülékhez:
www.aeg.com/shop

VÁSÁRLÓI TÁMOGATÁS ÉS SZERVIZ

Kizárólag eredeti alkatrészek használatát javasoljuk.

Ha készülékével a szervizhez fordul, legyenek kéznél az alábbi adatok.

Ezek az információk az adattáblán olvashatók. Típus, Termékszám, Sorozatszám.



Figyelmeztetés - Biztonsági információk



Általános információk és tanácsok



Környezetvédelmi információk

A változtatások jogát fenntartjuk.

1. BIZTONSÁGI ELŐÍRÁSOK

Az üzembe helyezés és használat előtt gondosan olvassa el a mellékelt útmutatót. A nem megfelelő üzembe helyezés vagy használat által okozott károkért nem vállal felelősséget a gyártó. További tájékozódás érdekében tartsa elérhető helyen az útmutatót.

1.1 Gyermekek és fogyatékkal élő személyek biztonsága



VIGYÁZAT

Fulladás, sérülés vagy tartós rokkantság kockázata.

- Ne engedje, hogy a készüléket csökkent fizikai, értelmi vagy mentális képességű, illetve megfelelő tapasztalatok és ismeretek híján lévő személy használja, beleértve a gyermekeket is. Ha ilyen személyek használják a készüléket, a biztonságukért felelős személynek kell őket felügyelnie, illetve a készülék használatára vonatkozóan útmutatást kell biztosítani számukra.
- Ne hagyja, hogy gyermekek játsszanak a készülékkel.
- Minden csomagolóanyagot tartson távol a gyermekektől.
- Minden mosószeret tartson távol a gyermekektől.
- A gyermekeket és kedvenc háziállatokat tartsa távol a készüléktől, amikor az ajtaja nyitva van.

1.2 Üzembe helyezés

- Távolítsa el az összes csomagolóanyagot.
- Ne helyezzen üzembe, és ne is használjon sérült készüléket.
- Ne helyezze üzembe a készüléket olyan helyen, ahol a hőmérséklet 0 °C alatt van.
- Tartsa be a készülékhez mellékelt üzembe helyezési útmutatóban foglaltakat.

- A készüléket kötelező földelni.
- Ellenőrizze, hogy az adattáblán szereplő elektromos adatok megfelelnek-e a háztartási hálózati áram paramétereinek. Amennyiben nem, forduljon szakképzett villanyszerelőhöz.
- Mindig megfelelően felszerelt, áramtétlen ellen védett aljzatot használjon.
- Ne használjon hálózati elosztókat és hosszabbító kábeleket.
- Ügyeljen a hálózati csatlakozódugó és a hálózati kábel épségére. Amennyiben a készülék hálózati vezetékét ki kell cserélni, a cserét saját szervizünkönél végeztesse el.
- Csak az üzembe helyezés befejezése után csatlakoztassa a hálózati csatlakozódugót a hálózati csatlakozóaljzatba. Ügyeljen arra, hogy a hálózati dugasz üzembe helyezés után is könnyen elérhető legyen.
- A készülék csatlakozásának bontására, soha ne a hálózati kábelnél fogva húzza ki a csatlakozódugót. A kábelt mindig a csatlakozódugónál fogva húzza ki.
- Nedves kézzel ne érintse meg a hálózati kábelt és a csatlakozódugót.
- A készülék megfelel az EGK irányelveinek.

Vízhálózatra csatlakoztatás

- Ügyeljen arra, hogy ne okozzon sérülést a vízcsöveknek.
- Mielőtt új vagy hosszabb idő óta nem használt csövekhez csatlakoztatja a készüléket, addig folyassa a vizet, amíg az teljesen ki nem tisztul.
- A készülék első használata előtt ellenőrizze, hogy nincs-e szivárgás.
- A befolyócső biztonsági szeleppel, valamint dupla bevonattal ellátott belső vezetékkel rendelkezik.

Elektromos csatlakoztatás



VIGYÁZAT

Tűz- és áramütésveszély.

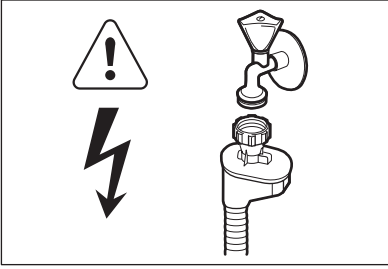
**VIGYÁZAT**

Veszélyes feszültség.

- Ha a befolyócső megsérül, akkor azonnal húzza ki a csatlakozódugót a fali csatlakozóaljzatból. Forduljon a márkaszervizhez a befolyócső cseréje érdekében.

1.3 Használat

- A készülék háztartási és hasonló célú használatra készült, például:
 - üzletek, irodák és egyéb munkahelyeken kialakított személyzeti konyhák
 - Tanyaházak
 - Hotelek, motelek és egyéb lakás céljára szolgáló ingatlanok esetén az ügyfelek számára
 - Szállások reggelivel.

**VIGYÁZAT**

Sérülés-, égés-, áramütés- és tűzveszély.

- Ne változtassa meg a készülék műszaki jellemzőit.
- Lefelé fordítva vagy vízszintes irányba tegye a késeket és a hegyes evőeszközöket az evőeszközkosárba.

- A beleütközés elkerülésének megelőzésére, ne hagyja nyitva felügyelet nélkül a készülék ajtaját.
- Ne üljön vagy álljon rá a nyitott ajtóra.
- A mosogatógépben használt mosogatószerek veszélyesek. Tartsa be a mosogatószer csomagolásán feltüntetett utasításokat.
- Ne igyon a készülékben lévő vízből, és ne játsszon vele.
- Az edényeket a mosogatógépből csak a mosogatóprogram lejártá után vegye ki. Mosogatószer maradhat az edényeken.
- A készülékből forró gőz szabadulhat ki, ha az ajtót mosogatóprogram futása közben kinyitja.
- Ne tegyen gyúlékony anyagot vagy gyúlékony anyaggal szennyezett tárgyat a készülékbe, annak közelébe, illetve annak tetejére.
- A készülék tisztításához ne használjon vízsugarat vagy gőzt.

1.4 Ártalmatlanítás**VIGYÁZAT**

Sérülés- vagy fulladásveszély.

- Bontsa a készülék hálózati csatlakozását.
- Vágja le a hálózati tápkábelt, és helyezze a hulladékba.
- Szerelje le az ajtókilincset, hogy megakadályozza gyermekek és kedvenc állatok készülékben rekedését.

2. TERMÉKLEÍRÁS

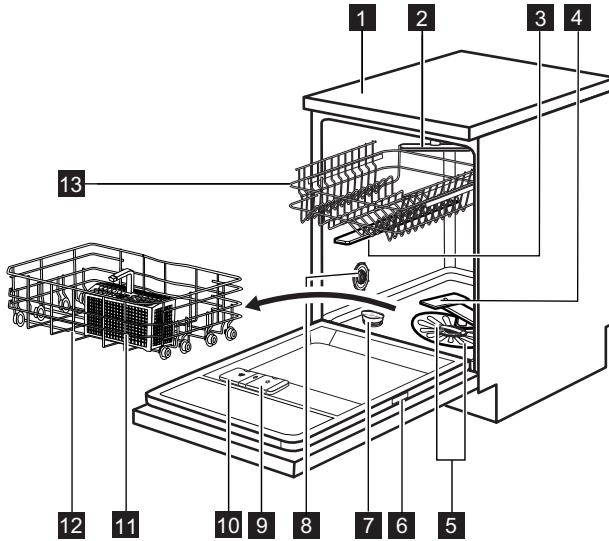

- | | |
|----------------------------|--------------------------------|
| 1 Munkafelület | 8 Vízkeménység-tárcsa |
| 2 Felső szórókar | 9 Öblítőszer-adagoló |
| 3 Legfelső szórókar | 10 Mosogatószer-adagoló |
| 4 Alsó szórókar | 11 Evőeszköztartó |
| 5 Szűrők | 12 Alsó kosár |
| 6 Adattábla | 13 Felső kosár |
| 7 Sótartály | |

3. KEZELŐPANEL

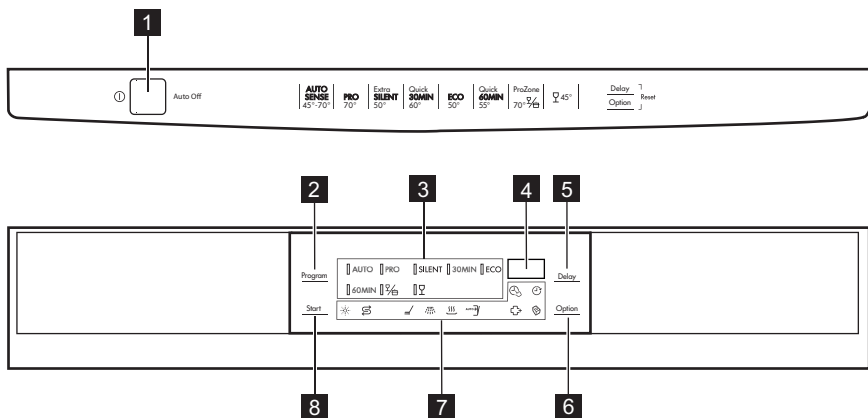

1 Be/ki gomb

2 Program érintőgomb

3 Programkijelzők

4 Kijelző

5 Delay érintőgomb

6 Option érintőgomb

7 Visszajelzők

8 Start érintőgomb

Visszajelzők	leírása
	Öblítőszer visszajelző. A program működése során ez a visszajelző sohasem világít.
	Só visszajelző. A program működése során ez a visszajelző sohasem világít.
	Mosogatási fázis visszajelző. Világít, amikor a mosogatási fázis fut.
	Öblítési fázis visszajelző. Világít, amikor az öblítési fázis fut.
	Szárítási fázis visszajelző. Világít, amikor a szárítási fázis működik.
	AutoOpen visszajelző.
	TimeSaver visszajelző.
	Delay visszajelző.
	ExtraHygiene visszajelző.
	Multitab visszajelző.

4. PROGRAMOK



Program	Szennyezettség mértéke Töltet típusa	Program szakaszok	Kiegészítő funkciók
AUTO ¹⁾	Összes Edények, evőesz- közök, lábasok és fazekak	Előmosás Főmosogatás 45 °C és 70 °C között Öblítés Szárítás	ExtraHygiene
PRO ²⁾	Erős szennyezett- ség Edények, evőesz- közök, lábasok és fazekak	Előmosás Főmosogatás 70 °C- on Öblítés Szárítás	TimeSaver
SILENT ³⁾	Normál szennye- zettség Edények és evőeszközök	Előmosás Főmosogatás 50 °C- on Öblítés Szárítás	
30MIN ⁴⁾	Friss szennyezett- ség Edények és evőeszközök	Főmosogatás 60 °C- on Öblítés	ExtraHygiene
ECO ⁵⁾	Normál szennye- zettség Edények és evőeszközök	Előmosás Főmosogatás 50 °C- on Öblítés Szárítás	ExtraHygiene ⁶⁾ TimeSaver ⁷⁾ AutoOpen
60MIN	Normál szennye- zettség Edények és evőeszközök	Főmosogatás 55 °C- on Öblítés	ExtraHygiene
 ⁸⁾	Vegyes szennye- zettség Edények, evőesz- közök, lábasok és fazekak	Előmosás Főmosogatás 70 °C- on Öblítés Szárítás	TimeSaver
	Normál vagy enyhe szennyeződés Kényes cserép- és üvegedények	Főmosogatás 45 °C- on Öblítés Szárítás	

1) A készülék érzékeli a kosarakba helyezett edények mennyiségét és szennyezettségét. Automatikusan beállítja a szükséges hőmérsékletet és a vízmennyiséget, az energiafogyasztást és a program időtartamát.

2) A jobb higiéniai eredmény elérése érdekében, e program magas hőmérsékletű öblítési fázist alkalmaz. Az öblítési fázis során a hőmérséklet 70 °C-on marad legalább 10 percig.

- 3) Ez a legcsendesebb program. A zajszint csökkentése érdekében a szivattyú nagyon alacsony fordulatszámon működik. Az alacsony fordulatszám miatt hosszabb a program időtartama.
- 4) Ezzel a programmal frissen szennyezett edényeket mosogathat el. Rövid idő alatt is kiváló eredményt nyújt.
- 5) A programmal a leghatékonyabb víz- és áramfelhasználás mellett mosogathatja el a normál mértékben szennyezett edényeket és evőeszközöket. (Ezt a programot használják tesztprogramként a bevizsgáló intézetek.)
- 6) A ExtraHygiene funkció beállítása nem lehetséges, ha az AutoOpen funkció be van kapcsolva. Kapcsolja ki azAutoOpen funkciót.
- 7) A TimeSaver funkció beállítása nem lehetséges, ha az AutoOpen funkció be van kapcsolva. Kapcsolja ki azAutoOpen funkciót.
- 8) Ezzel a programmal változatos mértékben szennyezett edényeket mosogathat el. Az erősen szennyezett edényeket az alsó kosárba, míg a normál mértékben szennyezetteket a felső kosárba tegye. Nagyobb a víznyomás és magasabb a vízhőmérséklet az alacsony kosárban, mint a felső kosárban.

Fogyasztási értékek

Program ¹⁾	Időtartam (perc)	Energiafogyasztás (kWh)	Víz (l)
AUTO	40 - 150	0.6 - 1.4	7 - 14
PRO	150 - 160	1.4 - 1.6	13 - 15
SILENT	200 - 220	1.1 - 1.2	9 - 11
30MIN	30	0.8	9
ECO	195	0.82	10.2
60MIN	50 - 60	1.0 - 1.1	10 - 11
	130 - 140	1.3 - 1.5	14 - 15
	70 - 80	0.8 - 0.9	11 - 12

- 1) A víz nyomása és hőmérséklete, a hálózati feszültség ingadozásai, a beállítások és az edények mennyisége módosíthatja a program időtartamát és a fogyasztási értékeket.

Tájékoztató a bevizsgáló intézetek számára

A bevizsgálás elvégzéséhez szükséges összes információ megszerzéséhez küldjön egy e-mailt a következő címre:

info.test@dishwasher-production.com

Jegyezze fel az adattáblán található termékszámot (PNC).

5. KIEGÉSZÍTŐ FUNKCIÓK



A mosogatóprogram indítása előtt kapcsolja be vagy ki a kívánt kiegészítő funkciót. A mosogatóprogramok működése közben nem lehet a kiegészítő funkciót be- vagy kikapcsolni.



Amennyiben egy vagy több kiegészítő funkció van beállítva, ellenőrizze, hogy a hozzájuk tartozó jelzőfények világítanak-e a program elindulása előtt.

5.1 TimeSaver

Ez a funkció növeli a víz nyomását és hőmérsékletét. A mosási és szárítási fázisok rövidebbek. A program teljes időtartama körülbelül 50%-kal csökken. A mosás eredményessége megegyezik a normál időtartamú program eredményességével. A szárítás eredményessége csökkenhet.

A TimeSaver funkció bekapcsolása

1. Addig tartsa nyomva a **Option** gombot, amíg a TimeSaver visszajelző világítani nem kezd. A kijelzőn a program frissített időtartama látható.
 - Amennyiben a kiegészítő funkció nem alkalmazható a programhoz, a hozzá tartozó visszajelző nem kezd el világítani.

5.2 ExtraHygiene

Ezzel a funkcióval higiénikusabban mosogathat. Az öblítési fázis során a hőmérséklet 70 °C-on marad legalább 10 percig.

A ExtraHygiene funkció bekapcsolása

1. Addig tartsa nyomva a **Option** gombot, amíg a ExtraHygiene visszajelző világítani nem kezd. A kijelzőn a program frissített időtartama látható.
 - Amennyiben a kiegészítő funkció nem alkalmazható a programhoz, a hozzá tartozó visszajelző nem kezd el világítani.

5.3 Multitab

Csak kombinált mosogatószer-tabletták esetében aktiválja e kiegészítő funkciót. Ez a funkció leállítja az öblítőszer és a só használatát. A hozzá tartozó visszajelzők nem világitanak.

Nőhet a program időtartama.

A Multitab funkció bekapcsolása

1. A készülék bekapcsolásához nyomja meg a be/ki gombot.
2. Addig tartsa nyomva a **Option** gombot, amíg a Multitab visszajelző világitani nem kezd.

A kiegészítő funkció addig marad aktív, amíg ki nem kapcsolja. Addig tartsa nyomva a **Option** gombot, amíg a Multitab visszajelző ki nem alszik.

Ha befejezi a kombinált mosogatószer-tabletták használatát, a következő lépéseket végezze el különálló mosogatószer, öblítőszer és regeneráló só használatának megkezdése előtt:

1. Kapcsolja ki a Multitab funkciót.
2. Állítsa a vízlágyítót a legmagasabb szintre.
3. Ellenőrizze, hogy tele van-e a sótartály és az öblítőszer-adagoló.
4. Öblítőszer és edények nélkül indítsa el a legrövidebb öblítési fázist tartalmazó programot.
5. Állítsa be a vízlágyítót lakóhelye víz-keménységének megfelelően.
6. Állítsa be az adagolt öblítőszer mennyiségét.

5.4 AutoOpen

Ezzel a kiegészítő funkcióval jó szárítási eredmény érhető el alacsonyabb energiafogyasztás mellett.

Az **ECO** program beállításakor ez a funkció automatikusan bekapcsol. A kijelzőn megjelenik a AutoOpen visszajelző.

A funkció más programokkal való beállítása nem lehetséges.

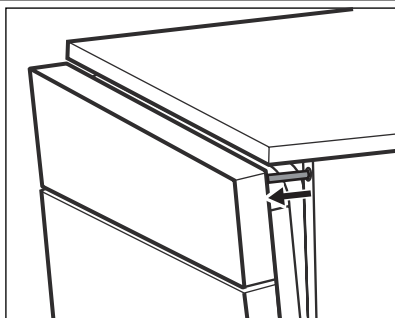

- A szárítási szakasz működése közben egy mechanizmus kinyitja a készülék ajtaját, és nyitva tartja azt.
- Miután a program véget ért, a mechanizmus és a készülék ajtaja visszahúzóódik. A készülék automatikusan kikapcsol.



FIGYELEM

Amikor a mechanizmus nyitva tartja a készülék ajtaját, ne próbálja meg az ajtót becsukni. Ez kárt tehet a készülékben.

gombot, míg a megfelelő visszajelző ki nem alszik. Ekkor megnövekszik a program energiafogyasztása.

Ha szeretné kikapcsolni az AutoOpen funkciót, addig tartsa nyomva a **Option**

6. AZ ELSŐ HASZNÁLAT ELŐTT

1. Ellenőrizze, hogy a vízlágyító szintje megfelel-e a környékén használt víz keménységének. Szükség esetén módosítsa a vízlágyító beállítását. A használt víz keménységére vonatkozó tájékoztatásért lépjen kapcsolatba a helyi vízszolgáltatóval.
2. Töltse fel sótartályt.
3. Töltse fel az öblítőszer-adagolót.
4. Nyissa ki a vízcsapot.
5. A készülékben gyártási maradványok lehetnek. Az eltávolításukhoz indítson el egy mosogatóprogramot. Ne használjon mosogatószert, és ne töltsen meg a kosarakat.



Ha kombinált mosogatószer-tablettákat használ, akkor aktiválja a Multitab funkciót.

6.1 A vízlágyító beállítása

Vízkeménység				Vízlágyító beállítás	
Német fok (°dH)	Francia fok (°fH)	mmol/l	Clarke fok	Kézi mosogató	Elektronika
51 - 70	91 - 125	9.1 - 12.5	64 - 88	2 1)	10
43 - 50	76 - 90	7.6 - 9.0	53 - 63	2 1)	9
37 - 42	65 - 75	6.5 - 7.5	46 - 52	2 1)	8
29 - 36	51 - 64	5.1 - 6.4	36 - 45	2 1)	7
23 - 28	40 - 50	4.0 - 5.0	28 - 35	2 1)	6

Vízkeménység				Vízlágyító beállítás	
Német fok (°dH)	Francia fok (°fH)	mmol/l	Clarke fok	Kézi mosogatás	Elektronika
19 - 22	33 - 39	3.3 - 3.9	23 - 27	2 ¹⁾	5 ¹⁾
15 - 18	26 - 32	2.6 - 3.2	18 - 22	1	4
11 - 14	19 - 25	1.9 - 2.5	13 - 17	1	3
4 - 10	7 - 18	0.7 - 1.8	5 - 12	1	2
< 4	< 7	< 0.7	< 5	1 ²⁾	1 ²⁾

1) Gyári helyzet.

2) Ezen a szinten ne használjon sót.



Manuálisan és elektronikusan kell beállítania a vízlágyítót.

Manuális beállítás

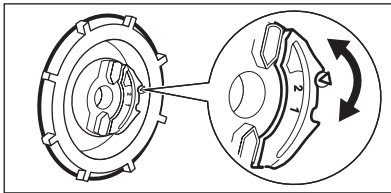

A vízkeménység-tárcsát forgassa el az 1. vagy 2. állásba.

Elektronikus beállítás

1. A készülék bekapcsolásához nyomja meg a be/ki gombot. Győződjön meg arról, hogy a készülék beállítás üzemmódban van-e.
2. Egyszerre nyomja meg, és tartsa lenyomva a **Delay** és a **Option** gombokat, amíg a **AUTO**, **PRO** és a **SILENT** visszajelzők villogni nem kezdenek.
3. Nyomja meg a **Program** gombot.
- A **PRO** és a **SILENT** visszajelzők kialszanak.
- A **AUTO** visszajelző továbbra is villog.
- A kijelzőn a vízlágyító aktuális beállítása látható. Pl.: **5 L** = 5. szint.
4. Többször nyomja meg a **Program** gombot a beállítás módosításához.
5. A készülék kikapcsolásához és a beállítás megerősítéséhez nyomja meg a be/ki gombot.

6.2 A sótartály feltöltése

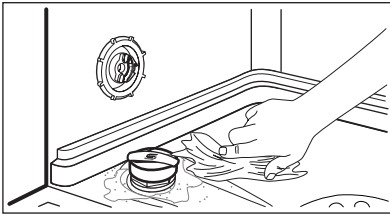
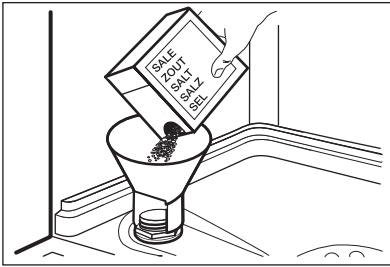

1. Csavarja le a kupakot az óramutató járásával ellenkező irányba, és nyissa ki a sótartályt.
2. Öntsön 1 liter vizet a sótartályba (csak az első alkalommal).
3. Töltse fel a sótartályt regeneráló sóval.
4. Távolítsa el a sótartály nyílása körül lévő sót.
5. A sótartály visszazárásához tekerje a kupakot az óramutató járásával megegyező irányba.



FIGYELEM

Víz és só juthat ki a töltés során a sótartályból. Korrózióveszély. Ennek megakadályozására, a sótartály feltöltése után indítson el egy programot.

6.3 Az öblítőszer-adagoló feltöltése

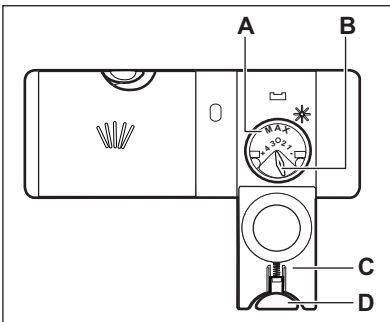

1. Nyomja meg a kioldó gombot (D) a fedél (C) felnyitására.
2. Töltse fel az öblítőszer-adagolót (A), de ne lépje túl a „max” jelzést.
3. A kiömlött öblítőszer nedvszívó törlőkendővel távolítsa el, hogy a mosogatóprogram alatt megakadályozza a túlzott habképződést.
4. Zárja le a fedelet. Ellenőrizze, hogy reteszelő helyzetben van-e a kioldó gomb.



Elfordíthatja az adagolt mennyiség választókapcsolót (B) 1 (legkisebb mennyiség) és 4 (legnagyobb mennyiség) helyzetek közötti beállítására.

7. NAPI HASZNÁLAT

1. Nyissa ki a vízcsapot.
2. A készülék bekapcsolásához nyomja meg a be/ki gombot. Győződjön meg arról, hogy a készülék beállítás üzemmódban van-e.
 - Ha világít a só visszajelző, akkor töltse fel a sótartályt.
 - Ha világít az öblítőszer-adagoló visszajelző, akkor töltse fel az öblítőszer-adagolót.
3. Pakolja meg megfelelően a kosarakat.
4. Töltse be a mosogatószert.

- Állítsa be és indítsa el a töltet típusának és a szennyeződés mértékének megfelelő programot.

7.1 A mosogatószer használata

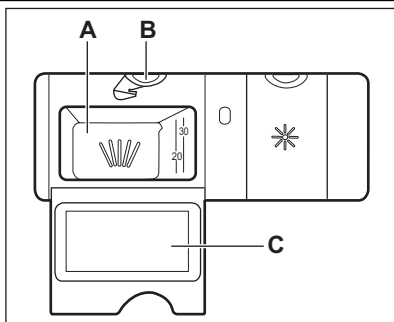

- Nyomja meg a kioldó gombot (B) a fedél (C) felnyitásához.
- Tegyen mosogatószert az adagolóba (A).
- Ha előmosogatási fázissal rendelkező mosogatóprogramot használ, tegyen egy kevés mosogatószert a készülék ajtajának belsejébe.
- Ha mosogatószer-tablettát használ, tegye a tablettát a mosogatószer-adagolóba (A).
- Zárja le a fedelet. Ellenőrizze, hogy reteszelő helyzetben van-e a kioldó gomb.

7.2 Program kiválasztása és elindítása

Beállítási mód

Néhány beállítás esetén a készüléknek beállítás üzemmódban kell lennie. A készülék bekapcsolásához nyomja meg a be/ki gombot. A készülék beállítás üzemmódban van, ha minden program visszajelző világít, és két vízszintes állapotsáv jelenik meg a kijelzőn. Ha nem ez az állapot látható a kezelőpaneelen, akkor egyidejűleg nyomja meg és addig tartsa megnyomva a **Delay** és a **Option** gombot, amíg beállítási módba nem kerül a készülék.

Egy program késleltetett indítás nélküli indítása

- Nyissa ki a vízcsapot.
- A készülék bekapcsolásához nyomja meg a be/ki gombot. Győződjön meg arról, hogy a készülék beállítás üzemmódban van-e.
- Csukja be a készülék ajtaját.
- Annyiszor nyomja meg a **Program** gombot, amíg meg nem jelenik a beállítandó program kijelzése. A hozzá tartozó funkciókat is beállíthatja.
 - A program időtartama villogni kezd a kijelzőn.

- A programhoz tartozó programfázisok jelzőfényei világítani kezdenek.
- Nyomja meg a **Start** gombot a program elindításához.
 - A program elindulásakor csak az éppen futó fázis ikonja világít.
 - Megkezdődik a program időtartamának visszaszámlálása 1 perces lépésekben.

Egy program késleltetett indítással való indítása

- Állítsa be a programot.
- Annyiszor nyomja meg a **Delay** gombot, amíg a beállítani kívánt késleltetés meg nem jelenik a kijelzőn (1 és 24 óra között).
 - A kijelzőn megjelenik a Delay visszajelző.
 - A késleltetési idő villog a kijelzőn.
 - A programhoz tartozó programfázisok jelzőfényei kialszanak.

Amikor a visszaszámlálás befejeződött, automatikusan megkezdődik a program végrehajtása. A futó fázis visszajelzője világítani kezd.

Ajtónyitás a készülék működése alatt

Ha kinyitja az ajtót, akkor leáll a készülék. Amikor ismét becsukja az ajtót, a

visszaszámlálás a megszakítási ponttól folytatódik.

Visszaszámlálás alatt a Késleltetett indítás leállítása

Amikor törli a késleltetett indítást, törli a beállított programot is.

1. Nyomja meg egyszerre, és tartsa megnyomva a **Delay** és **Option** gombot, amíg az összes programgomb jelzőfénye világitani nem kezd, és a kijelzőn meg nem jelenik két vízszintes állapotjelző sáv.
2. Válassza ki ismét a kívánt programot.

A program törlése

1. Nyomja meg egyszerre, és tartsa megnyomva a **Delay** és **Option** gombot, amíg az összes programgomb jelzőfénye világitani nem kezd, és a kijelzőn meg nem jelenik két vízszintes állapotjelző sáv.



Egy új mosogatóprogram elindítása előtt ellenőrizze, hogy van-e mosogatószer a mosogatószeradagolóban.

Miután a program véget ért

A kijelzőn 0 jelenik meg.

1. A készülék kikapcsolásához nyomja meg a be/ki gombot.
2. Zárja el a vízcsapot.



Ha nem nyomja meg a be/ki gombot, akkor a program vége után néhány perc elteltével az AUTO OFF funkció automatikusan kikapcsolja a készüléket. Ez segít az energiafogyasztás csökkentésében,

Figyelem

- A kipakolás előtt várja meg, amíg az edények kihűlnek. A forró edények könnyebben megsérülnek.
- Először az alsó kosarat, majd a felső kosarat ürítse ki.
- Lehetséges, hogy víz van a készülék oldalfalain és ajtaján. A rozsdamentes acél hamarabb lehűl, mint az edények.

8. HASZNOS TANÁCSOK ÉS JAVASLATOK

8.1 A vízlágyító

A kemény víz nagy mennyiségű ásványi anyagot tartalmaz, amely károsíthatja a készüléket, és gyenge mosási eredményhez vezet. A vízlágyító semlegesíti ezen ásványi anyagokat.

A regeneráló só tartja tisztán és jó állapotban a vízlágyítót. Fontos a vízlágyító szintjének pontos beállítása. Ez biztosítja, hogy megfelelő mennyiségű regeneráló só és vizet használjon a vízlágyító.

8.2 Só, öblítőszer és mosogatószer használata

- Kizárólag só, öblítőszer és mosogatószert használjon a mosogatógépben. Egyéb termékek károsodást okozhatnak a készülékben.

- Az utolsó öblítési fázis során az öblítőszer elősegíti az edények csík- és foltmentes szárítását.
- A kombinált mosogatószer-tabletták mosogatószert, öblítőszer és regeneráló só-t tartalmaznak. Győződjön meg arról, hogy e tabletták megfelelnek-e a környékén lévő vízkeménységnek. Nézze meg a termék csomagolásán található útmutatásokat.

Amennyiben ezeket a tablettákat annak ellenére szeretné használni, hogy nem felelnek meg a környékén lévő vízkeménységnek, használjon regeneráló só-t is. Először kapcsolja be a Multitab funkciót, majd állítsa be a vízlágyítót az adott vízkeménységnek megfelelően, és használjon regeneráló só-t is.

- Rövid programok során nem oldódnak fel teljesen a mosogatószer tabletták. A mosogatószer maradványok edé-

nyeken való lerakódásának megakadályozására hosszú programoknál használja a tablettákat.



Ne használjon a szükségesnél több mosogatószert. További információkért olvassa el a mosogatószer csomagolásán található útmutatásokat.

8.3 Pakolja meg megfelelően a kosarakat.



A mellékelt tájékoztatóban nézzen meg a kosarak feltöltésére vonatkozó példákat.

- Csak mosogatógépbe tehető darabok mosogatására használja a készüléket.
- Ne tegyen fából, szaruból, alumíniumból, ónból és rézből készült darabokat a készülékbe.
- Ne helyezzen a készülékbe vizet felszívó darabokat (szivacsot, rongyot).
- Távolítsa el az ételmaradékot az edényekről.
- A ráégett ételmaradék könnyebb eltávolításához áztassa be vízbe a lábasokat és fazekakat, mielőtt behelyezi azokat a készülékbe.
- Az üreges tárgyakat (pl. csészék, poharak és lábasok) nyílásukkal lefele tegye be.
- Fontos, hogy az edények és evőeszközök ne csússzanak egymásba. Kerülje más edényekkel a kanalakat.

- Ellenőrizze, hogy a poharak nem érnék-e más poharakhoz.
- A kisebb tárgyakat helyezze az evőeszközkosárba.
- A könnyű darabokat helyezze a felső kosárba. Ügyeljen arra, hogy az eszközök ne mozdulhassanak el.
- A mosogatóprogram elindítása előtt győződjön meg arról, hogy a szórókarok szabadon mozoghatnak.

8.4 Egy program indítása előtt

A következőket ellenőrizze:

- A szűrők tiszták és megfelelően vannak elhelyezve.
- Nem tömődtek el a szórókarok.
- Megfelelő az edények elhelyezése a kosarakba.
- A kiválasztott program nem felel meg a töltet típusának és a szennyeződés mértékének.
- Megfelelő mennyiségű mosogatószert használ.
- Van mosogatógép só és öblítő (ha nem kombinált mosogatószer-tablettákat használ).
- Szoros a sórtálya kupakjának rögzítése.

9. ÁPOLÁS ÉS TISZTÍTÁS



VIGYÁZAT

Karbantartás előtt kapcsolja ki a készüléket, és húzza ki a hálózati csatlakozódugót a csatlakozóaljzatból.



Az elszennyeződött szűrők és az eltömődött szórókarok rontják a mosogató eredményességét. Rendszeresen ellenőrizze, és szükség esetén tisztítsa meg azokat.

9.1 A szűrők tisztítása

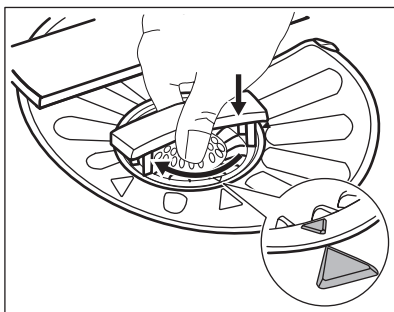
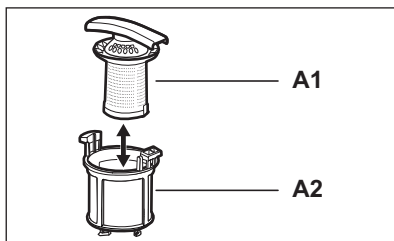
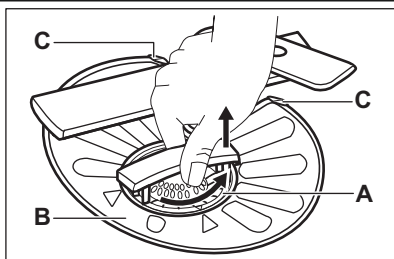

1. Az óramutató járásával ellentétesen fordítsa el az (A) szűrőt, és vegye ki.
2. Az (A) szűrő szétszereléséhez húzza szét az (A1) és az (A2) részt.
3. Vegye ki a (B) szűrőt.
4. Vízzel tisztítsa meg a szűrőket.
5. Helyezze a (B) szűrőt eredeti állásába. Ellenőrizze, hogy a két vezető sín (C) alatt megfelelően illeszkedik-e.
6. Szerelje össze az (A) szűrőt, és tegye a (B) szűrőben lévő helyére. Az óramutató járásával megegyező irányban forgassa, amíg bezárul.



A szűrők helytelen pozíciója rossz mosogatási eredményt okoz, és a készüléket is károsítja.

9.2 A szórókarok tisztítása

Ne szerelje ki a szórókarokat. Ha a szórókarok furatai eltömődnek, a szennyeződés megmaradó részét egy hegyes végű tárggyal távolítsa el.

9.3 Külső tisztítás

A készüléket puha, nedves ruhával tisztítsa.

Csak semleges tisztítószeret használjon. Ne használjon súrolószert, súrolószivacsot vagy oldószereket.

10. HIBAELHÁRÍTÁS

A készülék nem indul el, vagy működés közben leáll.

Az alábbi információk alapján próbálja kiküszöbölni a problémát, mielőtt a márkaszervizhez fordul.

Bizonyos meghibásodások esetén a kijelzőn egy riasztási kód látható:

- **,10** - A készülék nem tölt be vizet.
- **,20** - A készülék nem ereszt le a vizet.

- **,30** - A túlcordulás-gátló bekapcsolt.

**VIGYÁZAT**

Mielőtt ellenőrizné, kapcsolja ki a készüléket.

Jelenség	Lehetséges megoldás
Nem lehet bekapcsolni a készüléket.	Ügyeljen arra, hogy a villásdugó be legyen dugva a hálózati aljzatba.
	Ellenőrizze, hogy nem olvadt-e le valamelyik biztosíték a biztosítékdobozban.
A program nem indul el.	Ellenőrizze, hogy a készülék ajtaja be van-e csukva.
	Nyomja meg a(z) Start gombot.
	Ha késleltetett indítás van beállítva, törölje azt, vagy várja meg a visszaszámlálás befejeződését.
A készülék nem tölt be vizet.	Ellenőrizze, hogy nyitva van-e a vízcsap.
	Ellenőrizze, hogy a hálózati víznyomás nagysága nem túl alacsony-e. Ezzel kapcsolatban kérjen tájékoztatást a helyi vízműtől.
	Ellenőrizze, hogy a vízcsap nincs-e eltömődve.
	Ellenőrizze, hogy a vízbefolyó-tömlőben található szűrő nincs-e eltömődve.
	Ellenőrizze, hogy a vízbefolyó-tömlő nincs-e megcsavarodva vagy megtörve.
A készülék nem engedi ki a vizet.	Ellenőrizze, hogy a szifon nincs-e eltömődve.
	Ellenőrizze, hogy a vízleeresztő-tömlő nincs-e megcsavarodva vagy megtörve.
A túlcordulás-gátló bekapcsolt.	Zárja el a vízcsapot, és forduljon a márkaszervizhez.

Ellenőrzés után kapcsolja be a készüléket. A program a megszakítási ponttól folytatódik.

Ha a probléma ismét jelentkezik, akkor forduljon a márkaszervizhez.

Ha a kijelző a fentiekől eltérő riasztási kódot mutat, forduljon a márkaszervizhez.

10.1 A mosogatás és a szárítás eredménye nem kielégítő

Fehéres csíkok és szennyeződések vagy kékes réteg látható a poharakon és edényeken.

- Túl nagy volt az adagolt öblítőszer mennyisége. Állítsa alacsonyabb helyzetbe az öblítőszer fordítókart.
- Túl sok volt a mosogatószer.

Szennyeződések és cseppnyomok vannak a poharakon és edényeken

- Nem elegendő az adagolt öblítőszer mennyisége. Állítsa magasabb helyzetbe az öblítőszer fordítókart.
- Lehet, hogy a mosogatószer minősége az oka.

Nedvesek az edények

- Nem szerepel szárítási fázis a programban, vagy alacsony a szárítási fázis hőmérséklete.
- Az öblítőszer-adagoló üres.
- Lehet, hogy az öblítőszer minősége az oka.
- Lehet, hogy a kombinált mosogatószer-tabletta minősége az oka. Próbálkozzon másik márkával, vagy töltsse fel az öblítőszer-adagolót és kombinált mosogatószer-tablettákkal együtt használja az öblítőszer.



A lehetséges okok megismerésére nézze meg a 'HASZNOS TANÁCSOK ÉS JAVASLATOK' című fejezetet.

10.2 Hogyan kapcsoljuk be az öblítőszer-adagolót?

Az öblítőszer-adagoló bekapcsolása kizárólag akkor fordul elő, ha a Multitab funkció be van kapcsolva.

1. A készülék bekapcsolásához nyomja meg a be/ki gombot. Győződjön meg arról, hogy a készülék beállítás üzemmódban van-e.
2. Egyszerre nyomja meg, és tartsa lenyomva a **Delay** és a **Option** gombot, amíg a **AUTO**, **PRO** és a **SILENT** visszajelzők villogni nem kezdenek.
3. Nyomja meg a(z) **Start** gombot.
 - A **AUTO** és a **SILENT** visszajelzők kialszanak.
 - A **PRO** visszajelző továbbra is villog.
 - A kijelző az aktuális beállítást mutatja.

<i>0 d</i>	Öblítőszer-adagoló ki
<i>1 d</i>	Öblítőszer-adagoló be

4. A beállítás módosításához nyomja meg az **Start** gombot.
5. A készülék kikapcsolásához és a beállítás megerősítéséhez nyomja meg a be/ki gombot.
6. Állítsa be az adagolt öblítőszer mennyiségét.
7. Töltse fel az öblítőszer-adagolót.

11. MŰSZAKI INFORMÁCIÓK

Méretek	Szélesség / Magasság / Mélység (mm)	596 / 850 / 610
Elektromos csatlakoztatás	Lásd az adattáblát.	
	Feszültség	220-240 V
	Frekvencia	50 Hz
Hálózati víznyomás	Min. / max. (bar / MPa)	(0.5 / 0.05) / (8 / 0.8)
Vízellátás ¹⁾	Hidegvíz vagy melegvíz ²⁾	max. 60 °C
Kapacitás	Teríték	12
Áramfelvétel	Készletli üzemmód	0.10 W
	Kikapcsolás üzemmód	0.10 W

- 1) Csatlakoztassa a vízbefolyó-tömlőt egy 3/4"-os csavarmenetes csaphoz.
- 2) Ha a melegvíz alternatív energiaforrásokból származik (pl. napelemek, szélenergia), akkor az energiafogyasztás csökkentése érdekében használja a melegvíz-vezetékét.

12. KÖRNYEZETVÉDELMI TUDNIVALÓK

A következő jelzéssel ellátott anyagokat hasznosítsa újra: ♻️ .
Újrahasznosításhoz tegye a megfelelő konténerekbe a csomagolást.
Járuljon hozzá környezetünk és egészségünk védelméhez, és hasznosítsa újra az elektromos és

elektronikus hulladékot. A  tiltó szimbólummal ellátott készüléket ne dobja a háztartási hulladék közé. Juttassa el a készüléket a helyi újrahasznosító telepre, vagy lépjen kapcsolatba a hulladékkezelésért felelős hivatallal.

САДРЖАЈ

1. УПУТСТВА О БЕЗБЕДНОСТИ	39
2. ОПИС ПРОИЗВОДА	41
3. КОНТРОЛНА ТАБЛА	42
4. ПРОГРАМИ	43
5. ОПЦИЈЕ	44
6. ПРЕ ПРВЕ УПОТРЕБЕ	46
7. СВАКОДНЕВНА УПОТРЕБА	48
8. НАПОМЕНЕ И САВЕТИ	50
9. НЕГА И ЧИШЋЕЊЕ	51
10. РЕШАВАЊЕ ПРОБЛЕМА	52
11. ТЕХНИЧКЕ ИНФОРМАЦИЈЕ	54

ЗА САВРШЕНЕ РЕЗУЛТАТЕ

Хвала што сте одабрали овај АЕГ производ. Направили смо га како бисмо вам у наредним годинама обезбедили рад без застоја заједно са најновијим технологијама које олакшавају свакодневицу. Ове функције вероватно нећете наћи код уобичајених уређаја за домаћинство. Посветите се читању у наредних неколико минута како бисте добили корисне информације.

Посетите наш веб сајт на адреси:



Обезбедите савете у вези са коришћењем, брошуре, решења за проблеме, информације о сервисирању:
www.aeg.com



Региструјте свој производ ради боље услуге:
www.aeg.com/productregistration



Купите додатни прибор, потрошни материјал и оригиналне резервне делове за свој уређај:
www.aeg.com/shop

БРИГА О КОРИСНИЦИМА И СЕРВИС

Препоручујемо вам да користите оригиналне резервне делове.

Приликом обраћања сервисној служби, проверите да ли поседујете следеће податке. Информације се могу наћи на плочици са техничким карактеристикама. Модел, број производа (PNC), серијски број.



Упозорење/опрез - упутства о безбедности.



Опште информације и савети



Еколошке информације

Задржано право измена.

1. УПУТСТВА О БЕЗБЕДНОСТИ

Пре инсталације и коришћења уређаја, пажљиво прочитајте приложено упутство. Произвођач није одговоран уколико услед неправилне инсталације и употребе уређаја дође до повреда и квара. Чувајте упутство за употребу поред уређаја ради будућих подешавања.

1.1 Безбедност деце и осетљивих особа



УПОЗОРЕЊЕ

Постоји ризик од гушења, повређивања или трајног инвалидитета.

- Особама са умањеном физичком осетљивошћу, умањеним менталним способностима или недостатком искуства и знања, укључујући ту и децу, немојте дозволити да користе овај уређај. Коришћење овог уређаја је таквим особама дозвољено искључиво под надзором или према упутствима особе одговорне за њихову безбедност.
- Немојте дозволити деци да се играју уређајем.
- Сву амбалажу држите ван домашаја деце.
- Све врсте детерџената држите ван домашаја деце.
- Децу и кућне љубимце држите подале од уређаја док су врата отворена.

1.2 Инсталирање

- Уклоните сву амбалажу.
- Немојте да инсталирате или користите оштећен уређај.
- Немојте инсталирати или користити уређај на местима на којима је температура мања од 0 °C.
- Придржавајте се упутства за инсталацију које сте добили уз уређај.

Прикључење на електричну мрежу



УПОЗОРЕЊЕ

Постоји опасност од пожара и струјног удара.

- Уређај мора да буде уземљен.
- Уверите се да информације о напоју и струји на плочици са техничким карактеристикама одговарају параметрима електричне мреже. Уколико то није случај, обратите се електричару.
- Користите искључиво правилно инсталирану утичницу, отпорну на ударце.
- Не користите адаптере за више-струке утикаче и продужне каблове.
- Проверите да нисте оштетили главно напајање и кабл за напајање. Уколико кабл за напајање уређаја треба да се замени, то треба да обави наш сервисни центар.
- Прикључите главни кабл за напајање на мрежну утичницу тек на крају инсталације. Водите рачуна да постоји приступ мрежној утичници након инсталације.
- Немојте вући напојни кабл да бисте искључили уређај. Кабл искључите тако што ћете извући утикач из утичнице.
- Немојте додиривати напојни кабл нити утикач напојног кабла влажним рукама.
- Уређај је у складу са Е.Е.С. Директивама.

Прикључивање воде

- Водите рачуна да не оштетите црева за довод воде.
- Пре него што повежете уређај нове цеви или цеви које се нису дуго користиле, пустите да вода истече док не буде чиста.
- Када по први пут користите уређај, проверите да не цури негде.
- Црево за довод воде има сигурносни вентил и облогу унутрашњег црева за напајање.

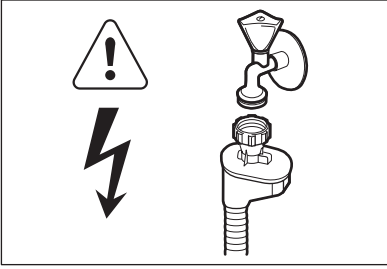

УПОЗОРЕЊЕ

Опасност од електричног напона.

- Уколико је доводно црево за воду оштећено, одмах искључите кабл за напајање из мрежне утичнице. Обратите се сервису да бисте заменили доводно црево за воду.

1.3 Коришћење

- Овај уређај је намењен за употребу у домаћинству и сличним окружењима као што су:
 - кухиње за особље у продавницама, канцеларијама и другим радним окружењима;
 - сеоске куће;
 - од стране клијената у хотелима, мотелима и другим окружењима за становање;
 - смештај типа ноћења са до ручком.



УПОЗОРЕЊЕ

Постоји опасност од повређивања, опекотина или струјног удара или пожара.

- Не мењајте спецификацију овог уређаја.
- Ножеве и прибор за јело са оштрим и врховима ставите у корпу за при-

бор за јело са врховима окренутим надоле или хоризонтално положеним.

- Немојте оставити врата уређаја отвореним без надзора како неко не би пао на њих.
- Немојте седати нити стајати на отворена врата.
- ДETERџЕНТИ за машину за прање посуђа су опасни. Поштујте упутства о безбедности са паковања детерџента.
- Немојте да пијете нити да се играте са водом у уређају.
- Не уклањајте посуђе из уређаја пре него што се програм заврши. На посуђу може да буде детерџент.
- Уређај може да испусти врелу пару ако отворите врата док је програм у току.
- Запаљиве материје или предмете натопљене запаљивим материјама немојте стављати унутар, поред или на уређај.
- Не користите млаз воде или пару за чишћење уређаја.

1.4 Одлагање



УПОЗОРЕЊЕ

Постоји могућност од повређивања или гушења.

- Одвојте кабл за напајање уређаја од мрежног напајања.
- Одсеците кабл за напајање и баците га у смеће.
- Уклоните ручицу од врата да бисте спречили да се деца и кућни љубимци затворе у уређају.

2. ОПИС ПРОИЗВОДА

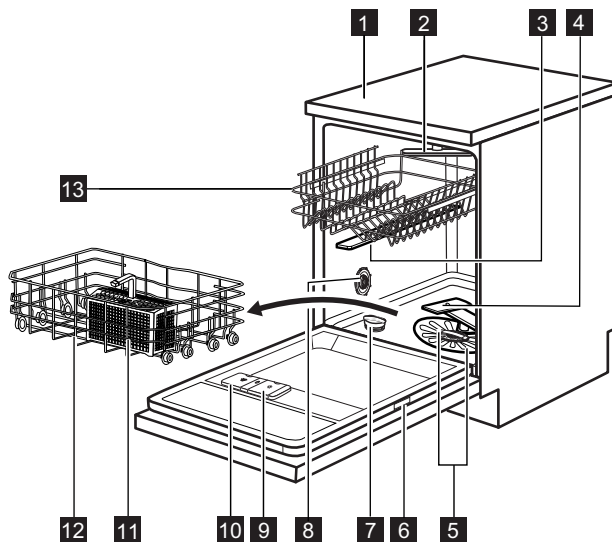

- | | |
|--|--|
| 1 Радна површина | 8 Бирач за тврдоћу воде |
| 2 Горњи крак са млазницама | 9 Дозатор за средство за испирање |
| 3 Горњи крак са млазницама | 10 Дозатор детерџента |
| 4 Доњи крак са млазницама | 11 Корпа за прибор за јело |
| 5 Филтери | 12 Доња корпа |
| 6 Плочица са техничким карактеристикама | 13 Горња корпа |
| 7 Посуда за со | |

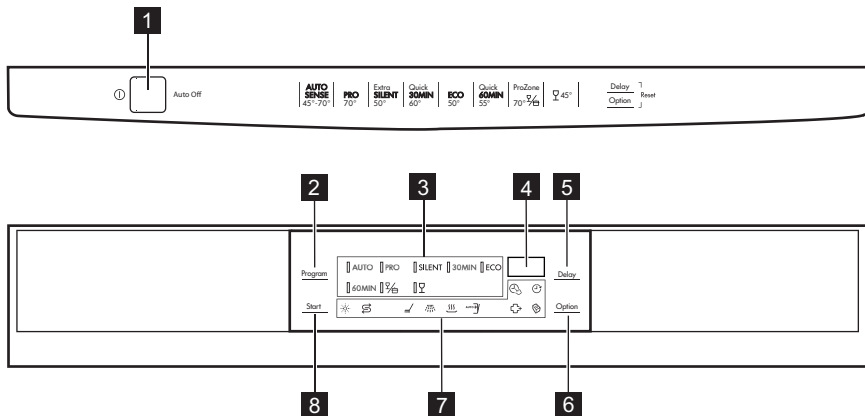

3. КОНТРОЛНА ТАБЛА



- | | |
|--|--|
| 1 Дугме за укључивање/искључивање | 5 Додирна плочица Delay |
| 2 Додирна плочица Program | 6 Додирна плочица Option |
| 3 Индикатори програма | 7 Индикатори |
| 4 Дисплеј | 8 Додирна плочица Start |

Индикатори	Опис
	Индикатор средства за испирање. Увек је искључен док је програм активан.
	Индикатор за со. Увек је искључен док је програм активан.
	Индикатор фазе прања. Пали се када је фаза прања активна.
	Индикатор фазе испирања. Пали се када је фаза испирања активна.
	Индикатор фазе сушења. Укључује се када је активна фаза сушења.
	AutoOpen индикатор.
	TimeSaver индикатор.
	Delay индикатор.
	ExtraHygiene индикатор.
	Multitab индикатор.

4. ПРОГРАМИ

Програм	Степен задрљаности Врста пуњења	Програм фазе	Опције
AUTO ¹⁾	Све Посуђе, прибор за јело, шерпе и тигањи	Претпрање Главна прање од 45 °C до 70 °C Испирања Сушење	ExtraHygiene
PRO ²⁾	Висок степен задрљаности Посуђе, прибор за јело, шерпе и тигањи	Претпрање Прање на 70 °C Испирања Сушење	TimeSaver
SILENT ³⁾	Нормалан степен задрљаности Посуђе и прибор за јело	Претпрање Прање на 50 °C Испирања Сушење	
30MIN ⁴⁾	Свежа задрљаност Посуђе и прибор за јело	Прање на 60 °C Испирање	ExtraHygiene
ECO ⁵⁾	Нормалан степен задрљаности Посуђе и прибор за јело	Претпрање Прање на 50 °C Испирања Сушење	ExtraHygiene ⁶⁾ TimeSaver ⁷⁾ AutoOpen
60MIN	Нормалан степен задрљаности Посуђе и прибор за јело	Прање на 55 °C Испирања	ExtraHygiene
 ⁸⁾	Мешовит степен задрљаности Посуђе, прибор за јело, шерпе и тигањи	Претпрање Прање на 70 °C Испирања Сушење	TimeSaver
	Нормална или мала задрљаност Осетљиво посуђе и стаклени предмети	Прање на 45 °C Испирања Сушење	



1) Уређај препознаје степен задрљаности и количину предмета у корпама. Он аутоматски подешава температуру и количину воде, потрошњу електричне енергије и трајање програма.

2) Овај програм има фазу за повећање високе температуре за боље резултате прања. Током фазе испирања, температура остаје на 70 °C у трајању од најмање 10 минута.

3) Ово је најтиши програм програм. Пумпа ради веома споро како би се смањио ниво буке. Због мале брзине, трајање програма је дуго.

- 4) Са овим програмом можете опрати свеже задрљано посуђе. Овај програм даје добре резултате прања за кратко време.
- 5) Са овим програмом постижете најефикаснију потрошњу воде и електричне енергије за посуђе и прибор за јело који су нормално задрљани. (Ово је стандардни програм за институте за тестирање).
- 6) Није могуће подесити ExtraHygiene ако је индикатор AutoOpen активан. Деактивирајте AutoOpen.
- 7) Није могуће подесити TimeSaver ако је индикатор AutoOpen активан. Деактивирајте AutoOpen.
- 8) Са овим програмом можете опрати посуђе мешовитог степена задрљаности. Веома задрљано посуђе ставите у доњу корпу, а нормално задрљано у горњу корпу. Притисак и температура воде у доњој корпи су виши него у горњој корпи.

Вредности потрошње

Програм ¹⁾	Трајање (мин)	Енергија (kWh)	Вода (л)
AUTO	40 - 150	0.6 - 1.4	7 - 14
PRO	150 - 160	1.4 - 1.6	13 - 15
SILENT	200 - 220	1.1 - 1.2	9 - 11
30MIN	30	0.8	9
ECO	195	0.82	10.2
60MIN	50 - 60	1.0 - 1.1	10 - 11
	130 - 140	1.3 - 1.5	14 - 15
	70 - 80	0.8 - 0.9	11 - 12

1) Притисак и температура воде, промене у напону, избор и количина посуђа могу да измене трајање програма као и количину потрошње енергије.

Информације за институте за тестирање

За све потребне информације у вези са учинком током тестирања, пошаљите е-поруку на:

info.test@dishwasher-production.com

Запишите број производа (PNC) који се налази на плочици са техничким карактеристикама.

5. ОПЦИЈЕ



Активирајте или деактивирајте опције пре покретања програма. Ове опције не можете да активирате или деактивирате док је програм активан.



Уколико је подешена једна опција или више њих, уверите се да су повезани индикатори укључени пре него што програм почне.

5.1 TimeSaver

Ова опција повећава притисак и температуру воде. Тиме се скраћује траја-

ње фазе прања и фазе сушења. Укупно трајање програма скраћује се за приближно 50%.

Резултати прања исти су као и при нормалном трајању програма. Резултати сушења могу бити умањени.

Како да активирате опцију TimeSaver

1. Притисните **Option** док се не укључи индикатор TimeSaver. На дисплеју можете да видите ажурирано време трајања програма.
 - Уколико је ова опција применљива на програм, одговарајући индикатор се не укључује.

5.2 ExtraHygiene

Ова функција вам омогућава боље хигијенске резултате. Током фазе испирања, температура остаје на 70 °C у трајању од најмање 10 минута.

Како да активирате опцију ExtraHygiene

1. Притисните **Option** док се не укључи индикатор ExtraHygiene. На дисплеју можете да видите ажурирано време трајања програма.
 - Уколико је ова опција применљива на програм, одговарајући индикатор се не укључује.

5.3 Multitab

Активирајте ову опцију искључиво када користите таблете комбинованог детерџента.

Ова опција деактивира коришћење средства за испирање и соли. Одговарајући индикатори остају искључени. Трајање програма може да се повећа.

Како да активирате опцију Multitab

1. Притисните дугме за укључивање/искључивање да бисте активирали уређај.

2. Притисните **Option** док се не укључи индикатор Multitab. Ова опција остаје активна све док је не деактивирате. Притисните **Option** док се не искључи индикатор Multitab.

Уколико престанете да користите таблете комбинованог прашка, пре него што почнете да користите засебно детерџент, средство за испирање и со за машину за прање посуђа, предузмите следеће кораке:

1. Деактивирајте опцију Multitab.
2. Подесите омекшивач воде на највиши ниво.
3. Проверите да ли су посуда за со и дозатор за средство за испирање пуни.
4. Покрените најкраћи програм са фазом испирања, без детерџента и посуђа.
5. Подесите ниво омекшивача воде у складу са тврдоћом воде у вашој водоводној мрежи.
6. Подесите ослобођену количину средства за испирање.

5.4 AutoOpen

Ова опција даје добре резултате сушења уз мању потрошњу електричне енергије.

Ова опција се аутоматски активира када подесите програм **ECO**. Укључује се индикатор AutoOpen.

Ова опција не може да се подеси уз друге програме.

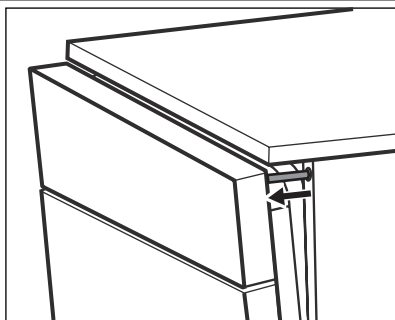

- Док је активна фаза сушења, уређај отвара врата и држи их одшкринутим.
- На крају програма, уређај и врата уређаја се опозивају. Уређај се аутоматски деактивира.



ПАЖЊА

Не покушавајте да затворите врата уређаја када их уређај држи одшкринутим. У супротном, може доћи до оштећења уређаја.

Ако желите да деактивирате опцију AutoOpen, притисните **Option** док се одговарајући индикатор не угаси. У овим условима, потрошња електричне енергије током овог програма се повећава.

6. ПРЕ ПРВЕ УПОТРЕБЕ

1. Проверите да ли је подешени ниво омекшивача воде у складу са тврдоћом воде у вашој области. Уколико је то потребно, подесите омекшивач воде. Обратите се локалним представницима водовода да бисте сазнали која је тврдоћа воде у вашем крају.
2. Напуните посуду за со.
3. Сипајте средство за испирање у дозатор.
4. Отворите славину.
5. Талог након прања може да остане у уређају. Покрените програм да бисте га уклонили. Немојте користити детерџент и немојте препунити корпе.



Уколико користите таблете комбинованог детерџента, активирајте опцију Multitab.

6.1 Подешавање омекшивача воде

Тврдоћа воде				Омекшивач воде подешавање	
Немачки степени (°dH)	Француски степени (°fH)	mmol/l	Clarke степени	Упутство за употребу	Електронско
51 - 70	91 - 125	9.1 - 12.5	64 - 88	2 1)	10
43 - 50	76 - 90	7.6 - 9.0	53 - 63	2 1)	9
37 - 42	65 - 75	6.5 - 7.5	46 - 52	21)	8
29 - 36	51 - 64	5.1 - 6.4	36 - 45	21)	7
23 - 28	40 - 50	4.0 - 5.0	28 - 35	21)	6
19 - 22	33 - 39	3.3 - 3.9	23 - 27	21)	51)

Тврдоћа воде				Омекшивач воде подешавање	
Немачки степени (°dH)	Француски степени (°fH)	mmol/l	Clarke степени	Упутство за употребу	Електронско
15 - 18	26 - 32	2.6 - 3.2	18 - 22	1	4
11 - 14	19 - 25	1.9 - 2.5	13 - 17	1	3
4 - 10	7 - 18	0.7 - 1.8	5 - 12	1	2
< 4	< 7	< 0.7	< 5	1 ²⁾	1 ²⁾

1) Фабрички подешен положај.

2) Не користите со на овом нивоу.



Омекшивач воде треба да подесите ручно и електронски.

Ручно подешавање

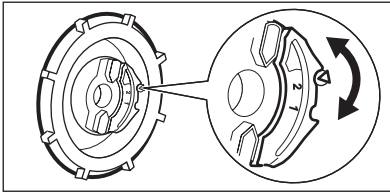

Окрените бирач за тврдоћу воде на позицију 1 или 2.

Електронско подешавање

1. Притисните дугме за укључивање/искључивање да бисте активирали уређај. Уверите се да се уређај налази у режиму за подешавање.
2. Истовремено притисните и држите **Delay** и **Option** док индикаторске лампице **AUTO**, **PRO** и **SILENT** не почну да трепћу.
3. Притисните **Program**.
 - Индикатори за **PRO** и **SILENT** ће се искључити.

- Индикатор **AUTO** наставља да светли.
 - На дисплеју је приказано тренутно подешавање омекшивача воде. Нпр. **5 L** = ниво 5.
4. Узастопно притискајте **Program** да бисте променили подешавање.
 5. Притисните дугме за укључивање/искључивање да бисте деактивирали уређај и потврдили подешавање.

6.2 Пуњење посуде за со

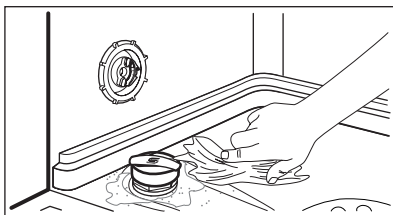
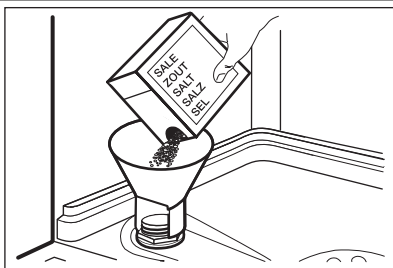

1. Окрените поклопац у смеру супротном од кретања казаљки на сату и отворите посуду за со.
2. Ставите 1 литар воде у посуду за со (икључиво први пут).
3. Сипајте со за машинско прање посуђа у посуду за со.
4. Уклоните со која се задржала око отвора посуде за со.
5. Окрените поклопац у смеру кретања казаљки на сату да бисте затворили посуду за со.



ПАЖЊА

Вода и со могу да изађу из посуде за со када је пуните. Постоји опасност од корозије. Да бисте је спречили, након што напуните посуду за со, покрените програм.

6.3 Сипање средства за испирање у дозатор

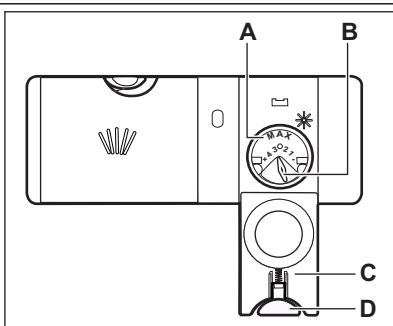

1. Притисните дугме за отпуштање (D) да бисте отворили поклопац (C).
2. Напуните дозатор средства за испирање (A), не више од ознаке „макс.“.
3. Помоћу упијајуће крпе уклоните средство за испирање које сте просули како би се спречило стварање превелике количине пене.
4. Затворите поклопац. Проверите да ли је дугме за отпуштање зачочено у месту.



Можете да укључите одабир за количину која ће се ослобађати (B) између позиције 1 (најмања количина) и позиције 4 (највећа количина).

7. СВАКОДНЕВНА УПОТРЕБА

1. Одвртните славину за воду.
2. Притисните дугме за укључивање/искључивање да бисте активирали

уређај. Уверите се да се уређај налази у режиму за подешавање.

- Уколико је индикатор за со укључен, напуните посуду за со.

- Уколико је индикатор средства за испирање укључен, напуните дизатор средства за испирање.
3. Напуните корпе.

4. Додајте детерџент.
5. Одаберите и покрените одговарајући програм прања, у зависности од типа уноса и степена запрљаности.

7.1 Коришћење детерџента

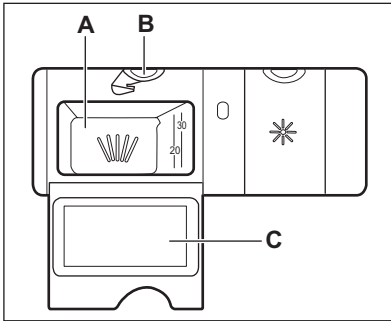

1. Притисните дугме за отпуштање (B) да бисте отворили поклопац (C).
2. Ставите детерџент у одељак (A).
3. Уколико програм има фазу претпрања, ставите малу количину детерџента на унутрашњост врата уређаја.
4. Уколико користите таблете детерџента, ставите таблету у одељак (A).
5. Затворите поклопац. Проверите да ли је дугме за отпуштање заковано у месту.

7.2 Подешавање и покретање програма

Режим подешавања

За нека подешавања је неопходно да се уређај налази у режиму подешавања.

Притисните дугме за укључивање/искључивање да бисте активирали уређај. Уређај је у режиму подешавања када се сви индикатори програма упале и на дисплеју се појаве 2 водоравне статусне линије. Уколико командна табла не показује ово стање, истовремено притисните и задржите дугме **Delay** и **Option** док уређај не пређе у режим подешавања.

Покретање програма без одложеног старта

1. Одвртите славину за воду.
2. Притисните дугме за укључивање/искључивање да бисте активирали уређај. Уверите се да се уређај налази у режиму за подешавање.
3. Затворите врата уређаја.
4. Изнова притискајте дугме **Program** док се индикатор програма који желите да подесите не упали. Такође, можете да подесите опције које су применљиве на тај програм.

- Трајање програма трепери на дисплеју.
 - Индикатори фаза предвиђених за програм се пале.
5. Притисните **Start** да бисте покренули програм.
 - Када се програм покрене, остаје укључен само индикатор за фазу која је у току.
 - Трајање програма почиње да опада у корацима од 1 минута.

Покретање програма са одложеном стартом

1. Подесите програм.
2. Узастопно притискајте дугме **Delay** док се на дисплеју не прикаже време одлагања старта које желите да подесите (од 1 до 24 сата).
 - Укључује се индикатор Delay.
 - Време одлагања старта трепери на дисплеју.
 - Индикатори фаза предвиђених за програм се гасе.

Када се одбројавање заврши, програм се покреће. Индикатор фазе која је у току се пали.

Отварање врата док уређај ради

Уколико отворите врата, уређај се зауставља. Када затворите врата, уређај наставља са радом од тачке на којој је прекинут.

Отказивање одложеног старта док је одбројавање у току

Када откажете одложени старт, откажујете и програм.

1. Истовремено притисните и задржите **Delay** и **Option** док се индикатори програма не упале и док се на дисплеју не појаве 2 водоравне статусне линије.
2. Подесите програм поново.

Отказивање програма

1. Истовремено притисните и задржите **Delay** и **Option** док се индикатори програма не упале и док се на дисплеју не појаве 2 водоравне статусне линије.



Пре него што покренете нови програм, проверите да ли има детерџента у дозатору детерџента.

Поступак након завршетка програма

На дисплеју се приказује 0.

1. Притисните дугме за укључивање/искључивање да бисте деактивирали уређај.
2. Заврните славину за воду.



Ако не притиснете дугме за укључивање/искључивање, функција AUTO OFF аутоматски деактивира уређај неколико минута по завршетку програма. Тиме се смањује потрошња електричне енергије,

Важно

- Оставите посуђе да се охлади пре него што га извадите из уређаја. Вруће посуђе може лако да се оштети.
- Прво извадите посуђе из доње корпе, а затим из горње.
- На бочним странама и на вратима уређаја може да се задржи вода. Нерђајући челик се брже хлади од посуђа.

8. НАПОМЕНЕ И САВЕТИ

8.1 Омекшивач воде

Тврда вода садржи велику количину минерала који изазивају оштећење уређаја и лоше резултате прање. Омекшивач воде неутралише ове минерале.

Со за машину за прање посуђа одржава омекшивач воде чистим и у добром стању. Важно је да се подеси тачан ниво омекшивача воде. Ово пружа сигурност да омекшивач воде користи одговарајућу количину соли за машину за прање посуђа, као и воде.

8.2 Коришћење соли, средства за испирање и детерџента

- Користите искључиво со, средство за испирање и детерџент за машину за прање посуђа. Остали производи могу да изазову оштећење уређаја.
- Током последње фазе испирања, средство за испирање помаже вам да осушите посуђе без мрља и флека.
- Комбиновани детерџенти у виду таблета садрже детерџент, средство за испирање и остала додатна средства. Проверите да ли су ове таблете у складу са тврдоћом воде у ва-

шем крају. Погледајте упутства која се налазе на паковању производа.

Ако желите да користите ове таблете, а да тврдоћа воде није одговарајућа, морате да користите и со за машину за прање посуђа. Најпре активирајте опцију Multitab, а затим прилагодите омекшивач воде тврдоћи воде у вашем крају и користите со за машину за прање посуђа.

- ДETERџЕНТ у виду таблета се не раствара потпуно код кратких програма. Да на кухињском посуђу не буде наслага остатака детерџента, препоручујемо коришћење таблета са другим програмима.



Не употребљавајте више од прописане количине детерџента. Погледајте упутства на паковању детерџента.

8.3 Пуњење корпи



Погледајте приложену брошуру са примерима пуњења корпи.

- Уређај користите искључиво за прање посуђа које се може прати у машини за прање посуђа.
- У уређај немојте стављати посуђе од дрвета, рогова, алуминијума, каљаја и бакра.
- Не стављајте у уређај предмете који могу да апсорбују воду (сунђере, кухињске крпе).
- Уклоните остатке хране са посуђа.
- Да би се остаци загореле хране лакше опрали, шерпе и тигање потопите у воду пре него што их ставите у уређај.

- Посуђе, као што су шоље, чаше и тигањи, поставите са отвором окренутим надоле.
- Водите рачуна да се прибор за јело и посуђе међусобно не закаче. Помешајте кашике и остали прибор за јело.
- Водите рачуна да се чаше не додирују.
- Мале предмете ставите у корпу за прибор за јело.
- Лагано посуђе ставите у горњу корпу. Проверите да оно не може да се помера.
- Проверите да ли кракови са млазницама могу слободно да се окрећу пре покретања програма.

8.4 Пре покретања програма

Проверите да:

- Филтри су чисти и правилно су инсталирани.
- Кракови са млазницама нису запушени.
- Положај предмета у корпама је правилан.
- Програм одговара типу уноса и степеном задрљаности.
- Користи се одговарајућа количина детерџента..
- Сипана је со за машину за прање посуђа и средство за испирање (осим ако не користите таблете комбинованог детерџента).
- Поклопац посуде за со је чврсто стегнут.

9. НЕГА И ЧИШЋЕЊЕ



УПОЗОРЕЊЕ

Пре одржавања уређаја деактивирајте уређај и одвојте утичач кабла за напајање од зидне утичнице.



Прљави филтери и зачепљени кракови са млазницама утичу лоше на резултате прања. Редовно их проверавајте и, уколико је потребно, очистите их.

9.1 Чишћење филтера

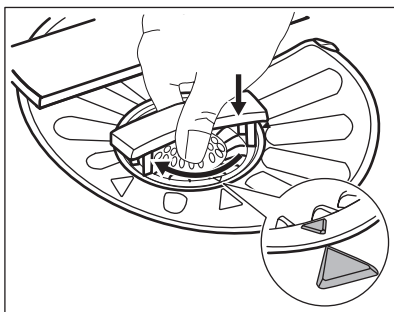
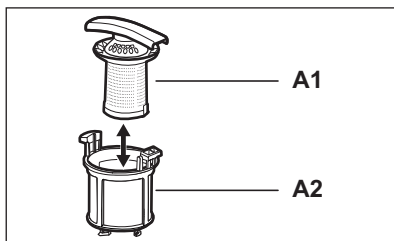
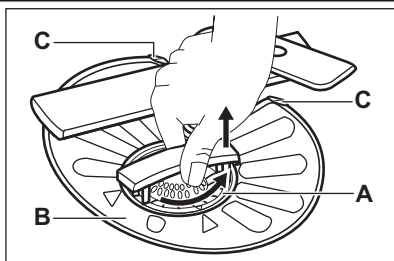

1. Окрените филтер (A) супротно од смера кретања казаљке на сату и уклоните га.
2. Да бисте онемогућили филтер (A), одвојено извуците (A1) и (A2).
3. Извадите филтер (B).
4. Филтер исперите водом.
5. Вратите филтер (B) у првобитни положај. Проверите да ли је правилно постављен испод две вођице (C).
6. Поставите филтер (A) и ставите га на позицију филтера (B). Окрените га у смеру казаљке на сату.



Неправилан положај филтера може да изазове лоше резултате прања, као и да оштети уређај.

9.2 Чишћење кракова са млазницама

Не уклањајте кракове са млазницама. Уколико се отвори на краковима са млазницама запуше, уклоните остатке прљавштине помоћу танког шиљатог предмета.

9.3 Спољашње чишћење

Уређај чистите влажном, меком крпом.

У ту сврху користите искључиво неутралне детерџенте. Немојте да користите абразивне производе, абразивне сунђере или раствараче.

10. РЕШАВАЊЕ ПРОБЛЕМА

Уређај неће да се покрене или се зауставља у току рада.

Пре него што се обратите сервису, решење проблема потражите у информацијама датим у наставку.

Код неких проблема, на екрану се приказује шифра аларма:

- **,10** - Уређај се не пуни водом.
- **,20** - Уређај не одводи воду.

- **30** - Уређај за заштиту од плављења је активираан.



УПОЗОРЕЊЕ

Деактивирајте уређај пре него што почнете да проверавате у чему је проблем.

Проблем	Могуће решење
Не можете да активирате уређај.	Уверите се да је кабл за напајање прикључен на зидну утичницу.
	Уверите се да у кутији са осигурачима није прегорео неки осигурач.
Програм се не покреће.	Проверите да ли су врата уређаја затворена.
	Притисните Start .
	Ако је подешен одложени старт, откажите одлагање или сачекајте да се заврши одбројавање.
Уређај се не пуни водом.	Уверите се да је славина отворена.
	Уверите се да притисак воде није исувише низак. Ради добијања ове информације обратите се локалној надлежној служби водовода.
	Уверите се да славина за воду није запущена.
	Уверите се да филтер на цреву за довод воде није запущен.
	Уверите се да доводно црево није увијено или савијено.
Уређај не одводи воду.	Уверите се да славина на судопери није зачепљена.
	Уверите се да одводно црево није увијено нити савијено.
Уређај за заштиту од плављења је активираан.	Затворите славину за воду и обратите се сервису.

Након завршетка провера, активирајте уређај. Програм се наставља од оног места на којем је прекинут.

Уколико се проблем поново јави, обратите се сервису.

Уколико се на екрану појаве друге шифре аларма, обратите се сервису.

10.1 Ако прање и резултати прања нису задовољавајући

На стаклу и посуђу постоје беличасти трагови и плавкасти слојеви

- Ослобођена је превелика количина средства за испирање. Подесите

бирач средства за испирање на нижи положај.

- Количина детерџента је сувише велика.

Флеке и осушене капи воде на чашама и посуђу

- Ослобођена количина средства за испирање није довољна. Подесите бирач средства за испирање на виши положај.

- Узрок томе може да буде квалитет детерџента.

Посуђе је мокро

- Програм нема фазу сушења или је фаза сушења са ниском температуром.
- Дозатор за средство за испирање је празан.
- Узрок томе може да буде квалитет средства за испирање.
- Узрок томе може да буде квалитет таблета комбинованог детерџента. Испробајте неку другу марку или активирајте дозатор средства за испирање и користите средство за испирање заједно са таблетама комбинованог детерџента.



Погледајте САВЕТИ И НАПОМЕНЕ за друге могуће узроке.

10.2 Како да активирате дозатор за средство за испирање

Активирање дозатора за средство за испирање могуће је само уколико је активирана опција Multitab.

1. Притисните дугме за укључивање/искључивање да бисте активирали уређај. Уверите се да се уређај налази у режиму за подешавање.
2. Истовремено притисните и држите **Delay** и **Option** док индикаторске

лампице **AUTO**, **PRO** и **SILENT** не почну да трепћу.

3. Притисните **Start**.

- Индикатори за **AUTO** и **SILENT** ће се искључити.
- Индикатор **PRO** наставља да трепери.
- На дисплеју се приказује тренутно подешавање.

<i>0 d</i>	Дозатор за средство за испирање искључен
<i>1 d</i>	Дозатор за средство за испирање укључен

4. Притисните **Start** да бисте променили подешавање.
5. Притисните дугме за укључивање/искључивање да бисте деактивирали уређај и потврдили подешавање.
6. Подесите ослобођену количину средства за испирање.
7. Сипајте средство за испирање у дозатор.

11. ТЕХНИЧКЕ ИНФОРМАЦИЈЕ

Димензије	Тежина / висина/ дубина (мм)	596 / 850 / 610
Прикључење на електричну мрежу	Погледајте плочицу са техничким подацима.	
	Напон	220-240 V
	Фреквенција	50 Hz
Притисак воде	Мин. / макс. (bar / МПа)	(0.5 / 0.05) / (8 / 0.8)
Довод воде ¹⁾	Хладна вода или топла вода ²⁾	највише 60 °C
Капацитет	Подешавања места	12

Потрошња електричне енергије	Режим „Укључено“	0.10 W
	Режим „Искључено“	0.10 W

- 1) Повежите црево за довод воде са славином за воду која има навој димензија 3/4".
- 2) Уколико топла вода долази преко алтернативног извора енергије, (нпр. соларни панели, извори који енергију производе помоћу ветра), користите топлу воду да бисте смањили потрошњу електричне енергије.

12. ЕКОЛОШКА ПИТАЊА

Рециклирајте материјале са симболом  . Паковање одложите у одговарајуће контејнере ради рециклирања. Помозите у заштити животне средине и људског здравља као и у рециклирању отпадног

материјала од електронских и електричних уређаја. Уређаје обележене симболом  немојте бацати заједно са смећем. Производ вратите у локални центар за рециклирање или се обратите општинској канцеларији.



117912610-A-382012



perfekt in form und funktion