



Thinking of you
Electrolux



EWP 1062TDW
EWP 1262TDW
EWP 1462TDW

.....
HU MOSÓGÉP

.....
HASZNÁLATI ÚTMUTATÓ



TARTALOMJEGYZÉK

1. BIZTONSÁGI INFORMÁCIÓK	3
2. BIZTONSÁGI ELŐÍRÁSOK	3
3. TERMÉKLEÍRÁS	5
4. KEZELŐPANEL	6
5. MOSÁSI PROGRAMOK	6
6. FOGYASZTÁSI ÉRTÉKEK	8
7. KIEGÉSZÍTŐ FUNKCIÓK	9
8. AZ ELSŐ HASZNÁLAT ELŐTT	11
9. NAPI HASZNÁLAT	11
10. HASZNOS JAVASLATOK ÉS TANÁCSOK	14
11. ÁPOLÁS ÉS TISZTÍTÁS	15
12. HIBAEELHÁRÍTÁS	18
13. MŰSZAKI ADATOK	20

GONDOLUNK ÖNRE

Köszönjük, hogy Electrolux terméket vásárolt. Ön olyan készülék tulajdonosa lett, mely mögött több évtizedes szakmai tapasztalat és innováció áll. Rendkívüli tudását és stílusos megjelenését az Ön igényei ihlették. Valahányszor csak használja, biztos lehet abban, hogy a benne foglalt tudás a siker garanciája.

Köszöntjük az Electrolux világában.

Látogassa meg a weboldalunkat:



Kezelési tanácsok, kiadványok, hibaelhárító, szerviz információk:
www.electrolux.com



További előnyökért regisztrálja készülékét:
www.electrolux.com/productregistration



Kiegészítők, segédanyagok és eredeti alkatrészek vásárlása a készülékhez:
www.electrolux.com/shop

VÁSÁRLÓI TÁMOGATÁS ÉS SZERVIZ

Kizárólag eredeti alkatrészek használatát javasoljuk.

Ha készülékével a szervizhez fordul, legyenek kéznél az alábbi adatok.

Ezek az információk az adattáblán olvashatók. Típus, Termékszám, Sorozatszám.



Figyelmeztetés - Biztonsági információk



Általános információk és tanácsok



Környezetvédelmi információk

A változtatások jogát fenntartjuk.

1. BIZTONSÁGI INFORMÁCIÓK

Az üzembe helyezés és használat előtt gondosan olvassa el a mellékelt útmutatót. A nem megfelelő üzembe helyezés vagy használat által okozott károkért nem vállal felelősséget a gyártó. További tájékozódás érdekében tartsa elérhető helyen az útmutatót.

1.1 Gyermek és fogyatékkal élő személyek biztonsága



VIGYÁZAT

Fulladás, sérülés vagy tartós rokkantság kockázata.

- A készüléket 8 év feletti gyermekek és csökkent fizikai, értelmi vagy mentális képességű, illetve megfelelő tapasztalatok és ismeretek híján lévő személyek csak felügyelettel, vagy a készülék biztonságos használatára vonatkozó megfelelő tájékoztatás esetén használhatják.
- Ne hagyja, hogy gyermekek játszanak a készülékkel.
- Minden csomagolóanyagot tartson távol a gyermekektől.
- Minden mosószert tartson távol a gyermekektől.
- A gyermekeket és kedvenc háziállatokat tartsa távol a készüléktől, amikor az ajtaja nyitva van.
- Ha rendelkezik gyermekbiztonsági zárral a készülék, akkor célszerű azt bekapcsolni.
- Gyermekek felügyelet nélkül nem végezhetnek tisztítási vagy karbantartási tevékenységet.

1.2 Általános biztonság

- Karbantartás előtt kapcsolja ki a készüléket, és húzza ki a hálózati csatlakozódugót a csatlakozóaljzatból.
- Ne változtassa meg a készülék műszaki jellemzőit.
- Soha ne lépje túl a megengedett legnagyobb töltetet, mely 6 kg tömegű lehet (lásd a „Programtáblázat” című fejezetet).

2. BIZTONSÁGI ELŐÍRÁSOK

2.1 Üzembe helyezés

- Távolítsa el az összes csomagolást és a szállítási rögzítőcsavarokat.
- Őrizze meg a szállítási rögzítőcsavarokat. Amikor ismét szállítani szeretné a készüléket, a dobját rögzítenie kell.
- Ne helyezzen üzembe, és ne is használjon sérült készüléket.
- Ne helyezze üzembe a készüléket olyan helyen, ahol a hőmérséklet 0 °C alatt van, vagy ahol ki van téve az időjárásnak.
- Tartsa be a készülékhez mellékelt üzembe helyezési útmutatóban foglaltakat.
- Ügyeljen arra, hogy a készülék üzemeltetésének helyén a padló vízszintes, sík, stabil, hőálló és tiszta legyen.
- Ne helyezze üzembe a készüléket olyan helyen, ahol az ajtaját nem lehet teljesen kinyitni.
- Súlyos a készülék, ezért legyen körültekintő a mozgatásakor. Mindig viseljen munkavédelmi kesztyűt.
- Gondoskodjon arról, hogy keringeni tudjon a levegő a készülék és a padló között.
- Úgy állítsa be a lábakat, hogy a készülék és a szőnyeg között rendelkezésre álljon a szükséges hely.

Elektromos csatlakoztatás



VIGYÁZAT

Tűz- és áramütésveszély.

- A készüléket kötelező földelni.
- Ellenőrizze, hogy az adattáblán szereplő elektromos adatok megfelelnek-e a háztartási hálózati áram paramétereinek. Amennyiben nem, forduljon szakképzett villanyszerelőhöz.
- Mindig megfelelően felszerelt, áramütés ellen védett aljzatot használjon.
- Ne használjon hálózati elosztókat és hosszabító kábeleket.
- Ügyeljen a hálózati csatlakozódugó és a hálózati kábel épségére. Amennyiben a készülék hálózati vezetékét ki kell cserélni, a cserét saját szervizünknel végeztesse el.
- Csak az üzembe helyezés befejezése után csatlakoztassa a hálózati csatlakozódugót a hálózati csatlakozóaljzatba. Ügyeljen arra, hogy a hálózati dugasz üzembe helyezés után is könnyen elérhető legyen.
- A készülék csatlakozásának bontására, soha ne a hálózati kábelnél fogva húzza ki a csatla-

kozódugót. A kábelt mindig a csatlakozódugónál fogva húzza ki.

- Nedves kézzel ne érintse meg a hálózati kábelt és a csatlakozódugót.
- A készülék megfelel az EGK irányelveinek.

Vízhálózatra csatlakoztatás

- Ügyeljen arra, hogy ne okozzon sérülést a vízcsöveknek.
- A készülék vízhálózatra történő csatlakoztatásához használja a mellékelt, új tömlőkészletet. Régi tömlőkészlet nem használható fel újra.
- Mielőtt új vagy hosszabb idő óta nem használt csövekhez csatlakoztatja a készüléket, addig folyassa a vizet, amíg az teljesen ki nem tisztul.
- A készülék első használata előtt ellenőrizze, hogy nincs-e szivárgás.

2.2 Használat



VIGYÁZAT

Személyi sérülés, áramütés, tűz, égési sérülés vagy a készülék károsodásának veszélye áll fenn.

- A készüléket háztartási környezetben használja.
- Ne változtassa meg a készülék műszaki jellemzőit.
- Tartsa be a mosogatószer csomagolásán feltüntetett utasításokat.
- Ne tegyen gyúlékony anyagot vagy gyúlékony anyaggal szennyezett tárgyat a készülékbe, annak közelébe, illetve annak tetejére.
- Ne érintse meg az ajtóüveget egy program működése során. Az üveg forró lehet.
- Ellenőrizze, hogy minden fémtárgyat eltávolított a ruhákból.
- Ne tegyen a készülék alá edényt azért, hogy az esetleg a készülékből szivárgó vizet összegyűjtse. A használatra javasolt felszerelésekkel kapcsolatban forduljon a márkaszervizhez.

2.3 Ápolás és tisztítás



VIGYÁZAT

Személyi sérülés vagy a készülék károsodásának veszélye áll fenn.

- Karbantartás előtt kapcsolja ki a készüléket, és húzza ki a hálózati csatlakozódugót a csatlakozóaljzatból.

- A készülék tisztításához ne használjon vízsugarat vagy gőzt.
- A készüléket puha, nedves ruhával tisztítsa. Csak semleges tisztítószerrel használjon. Ne használjon súrolószerrel, súrolószivacsot, oldószerrel vagy fém tárgyat.
- Bontsa a készülék hálózati csatlakozását.
- Vágja le a hálózati tápkábelt, és helyezze a hulladékba.
- Szerelje le az ajtókilincset, hogy megakadályozza gyermekek és kedvenc állatok készülékben rekedését.

2.4 Ártalmatlanítás



VIGYÁZAT

Sérülés- vagy fulladásveszély.

3. TERMÉKLEÍRÁS

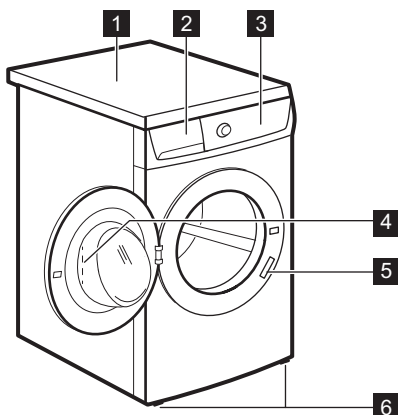

- 1** Munkafelület
- 2** Mosószer-adagoló
- 3** Kezelőpanel
- 4** Ajtófogantyú
- 5** Adattábla
- 6** Készülék szintbe állítására szolgáló lábak

3.1 Gyermekezár

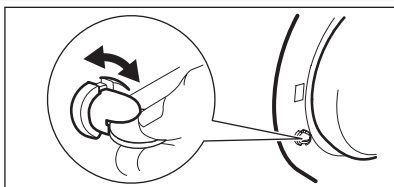

A zár zárt helyzetében nem lehet az ajtót bezárni. Így a gyermekek vagy kisállatok nem záródhatnak be a dobba. A zár zárására addig fordítsa az óramutató járásával egyező irányba, amíg vízszintes helyzetbe nem kerül a horony. A zár nyitására addig fordítsa az óramutató járásával ellentétes irányba, amíg függőleges helyzetbe nem kerül a horony.

3.2 Rögzítőlemez készlet (405517114)

Ezt a speciális tartozékot akkor használja, ha a készüléket talapzatra állítja.

A készlet megakadályozza a készülék elmozdulását működés közben.

Figyelmesen olvassa el a tartozékhoz mellékelt használati utasítást.

A készlet minden márkaszervizben megvásárolható.



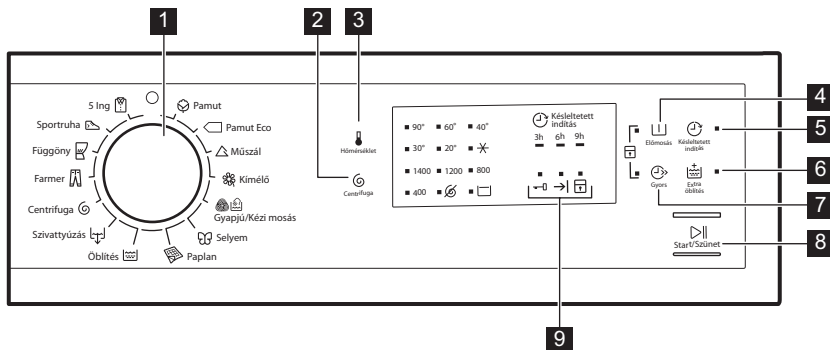







4. KEZELŐPANEL



- | | |
|--|---|
| <p>1 Programválasztó gomb</p> <p>2 Centrifugálás sebességét mérséklő érintőgomb és a funkciók jelzőfényei:
 Nincs centrifugálás visszajelző
 Öblítéstop visszajelző</p> <p>3 Hőmérséklet érintőgomb </p> <p>4 Előmosás érintőgomb </p> <p>5 Késleltetett indítás érintőgomb </p> | <p>6 Extra öblítés érintőgomb </p> <p>7 Gyors érintőgomb </p> <p>8 Indítás/Szünet érintőgomb </p> <p>9 Programállapot-visszajelző:
 Ajtó zárva visszajelző
 Ciklus vége visszajelző
 Gyerekzár visszajelző</p> |
|--|---|

5. MOSÁSI PROGRAMOK

Program Hőmérséklet-tartomány	Töltet és szennyeződés típusa Maximális töltet, maximális centrifugálási sebesség
Pamut 90 °C – Hideg	Fehér és színes pamut (közepesen és enyhén szennyezett ruhadarabok). 6 kg, 1000 ford./perc (EWP 1062TDW), 1200 ford./perc (EWP 1262TDW), 1400 ford./perc (EWP 1462TDW)
Pamut Eco ¹⁾ 60 °C – 40 °C	Fehér és színtartó pamut. Normál szennyezettség. 6 kg, 1000 ford./perc (EWP 1062TDW), 1200 ford./perc (EWP 1262TDW), 1400 ford./perc (EWP 1462TDW)
Műszál 60 °C – Hideg	Műszálás vagy kevert szálak szövetek. Normál szennyezettség. 3 kg, 1000 ford./perc (EWP 1062TDW), 1200 ford./perc (EWP 1262TDW), 1200 ford./perc (EWP 1462TDW)
Kímélő 40 °C – Hideg	Kénes textília, pl. akril, viszkóz és poliészter. Normál szennyezettség. 3 kg, 1000 ford./perc (EWP 1062TDW), 1200 ford./perc (EWP 1262TDW), 1200 ford./perc (EWP 1462TDW)























Program Hőmérséklet-tartomány	Töltet és szennyeződés típusa Maximális töltet, maximális centrifugálási sebesség
 Gyapjú/Kézi mosás 40 °C – Hideg	Gépben mosható gyapjúhoz, kézzel mosható gyapjúhoz és „kézzel mosható” jelzéssel ellátott kényes szövetekhez. 2 kg, 1000 ford./perc (EWP 1062TDW), 1200 ford./perc (EWP 1262TDW), 1200 ford./perc (EWP 1462TDW)
 Selyem 30 °C	Speciális program selyem és kevert műszálas ruhadarabok számára. 1 kg, 800 ford./perc
 Paplan 60 °C – 30 °C	Mosási program egy műszálas takaróhoz, paplanhoz, ágyterítőhöz stb. 2.5 kg, 800 ford./perc
 Öblítés Hideg	A ruhanemű öblítéséhez és centrifugálásához. Valamennyi anyag. 6 kg, 1000 ford./perc (EWP 1062TDW), 1200 ford./perc (EWP 1262TDW), 1400 ford./perc (EWP 1462TDW)
 Szivattyúzás	A víz dobból való leeresztéséhez. Valamennyi anyag. 6 kg
 Centrifuga	A ruhanemű centrifugálásához. Valamennyi anyag. 6 kg, 1000 ford./perc (EWP 1062TDW), 1200 ford./perc (EWP 1262TDW), 1400 ford./perc (EWP 1462TDW)
 Farmer 60 °C – Hideg	Pamutvászón és jersey darabok. Sötét színű darabokhoz is. A készülék automatikusan kiválasztja az Extra öblítés opciót. 3 kg, 1000 ford./perc (EWP 1062TDW), 1200 ford./perc (EWP 1262TDW), 1200 ford./perc (EWP 1462TDW)
 Függöny 40 °C – Hideg	Speciális program függönyökhöz. Az Előmosás szakasz automatikusan aktiválódik. ²⁾ 2 kg, 800 ford./perc
 Sportruha 30 °C	Műszálas és kényes ruhaneműk. Enyhén szennyezett vagy felfrissítendő ruhaneműk. 3 kg, 800 ford./perc
 5 Ing 30 °C	Műszálas vagy kevert szálas anyagok. Enyhén szennyezett és felfrissítendő ruhaneműk. 5 - 6 db inghez. 800 ford./perc

1) Standard programok az energiacímke fogyasztási értékei számára

A 2010/1061 számú rendelkezésnek megfelelően az „Pamut Eco 60° C” és az „Pamut Eco 40° C” az átlagosan szennyezett pamut ruhanemű mosásához használatos, szabványos program. Ezek a leghatékonyabb programok a normál szennyezettségű pamut ruhák mosásához, ami a vízfelhasználást és az energiafogyasztást illeti.

2) Ne használjon mosószert az előmosási szakaszhoz.

Programfunkciók összeegyeztethetősége

Program						 1)	
	■	■	■	■	■	■	■
 Eco	■	■	■	■	■	■	■
	■	■	■	■	■	■	■
	■	■	■	■	■	■	■
 	■	■	■		■		
	■	■			■		
	■				■		
	■	■	■		■		■
					■		
	■				■		
	■	■	■	■	■	■	■
	■	■	■		■	■	■
	■	■			■		
	■	■			■		

1) Ha a Gyors opciót választja, azt ajánljuk, hogy csökkentse a töltet mennyiségét. Továbbra is megtarthatja a teljes töltetet, de a mosási hatékonyság mérséklődik. Javasolt töltet: pamut: 3 kg, műszálás és kényes szövetek: 1,5 kg.

6. FOGYASZTÁSI ÉRTÉKEK



A címkén szereplő adatok tájékoztató jellegűek. Az értékek különböző okok miatt változhatnak, pl. a ruhanemű jellege és mennyisége, a víz és a környezeti hőmérséklet függvényében.

Programok	Töltet (kg)	Villamosenergia-fogyasztás (kWh)	Vízfelhasználás (liter)	Megközelítő időtartam (perc)	Fennmaradó nedvesség (%) ¹⁾ EWP 1062TDW	Fennmaradó nedvesség (%) ¹⁾ EWP 1262TDW	Fennmaradó nedvesség (%) ¹⁾ EWP 1462TDW
Pamut 60 °C	6	1.20	70	170	60	53	52
Pamut 40 °C	6	0.75	72	145	60	53	52
Műszál 40 °C	3	0.60	57	95	37	35	35
Kímélő 40 °C	3	0.60	65	75	37	35	35
Gyapjú/Kézi mosás 30 °C	2	0.30	48	55	32	30	30
Szabványos pamut program							
Szabványos pamut 60 °C	6	0.98	51	225	60	53	52
Szabványos pamut 60 °C	3	0.67	42	153	60	53	52
Szabványos pamut 40 °C	3	0.46	43	154	60	53	52
Kikapcsolt állapotban (W)				Bekapcsolva hagyva (W)			
0.75				0.75			
A fenti táblázatban szereplő adatok megfelelnek az EU 2015/2010 számú tanácsi rendelkezésének, mely a 2009/125/EC számú irányelvet teljesíti.							

¹⁾ a centrifugálási fázis végén.

7. KIEGÉSZÍTŐ FUNKCIÓK

7.1 Hőmérséklet

Az alapértelmezett hőmérséklet módosításához válassza ezt a funkciót.

 jelzőfény = hideg víz.

Megjelenik a beállított hőmérséklet visszajelzője.

7.2 Centrifugálás

Ezzel a funkcióval módosítható az alapértelmezett centrifugálási sebesség. Megjelenik a beállított sebesség visszajelzője.

További centrifugálási funkciók:

Nincs centrifugálás

- Ezzel a funkcióval kikapcsolhatja az összes centrifugálási fázist. Csak a szivattyúzás programfázis áll rendelkezésre.
- A megfelelő visszajelző világítani kezd.
- Ezt a funkciót kényes anyagok esetében alkalmazza.
- Egyes mosási programok esetén az öblítésket a gép nagyobb mennyiségű víz felhasználásával végzi.

Öblítés tartás

- Ezzel a funkcióval megelőzheti a ruhanemű gyűrődését.
- A megfelelő visszajelző világítani kezd.
- A program befejeztével a víz a dobban marad.
- A dob rendszeres időközönként forgást végez, hogy megakadályozza a ruhák gyűrődését.
- Zárva marad az ajtó.
- Az ajtó kinyitásához le kell a vizet engednie.



A víz leeresztéséhez olvassa el a „Mután a program véget ért” című részt.

7.3 Előmosás

Ezzel a funkcióval egy előmosási szakaszt adhat a mosási programhoz. Erős szennyeződés esetén használja a funkciót. A funkció aktiválása növeli a program időtartamát. A megfelelő visszajelző világítani kezd.

7.4 Késleltetett indítás

A funkció segítségével a program indítása 9, 6 vagy 3 órával késleltethető. A funkció jelzőfénye és a beállított érték jelzőfénye megjelenik.

7.5 Extra öblítés

Ezzel a funkcióval további öblítési szakaszokat adhat a mosási programhoz.



Olyan személyek esetében használja ezt a funkciót, akik allergiások a mosószerekre, valamint olyan helyeken, ahol lágú a víz. A megfelelő visszajelző világítani kezd.

7.6 Gyors



Ezzel a funkcióval csökkentheti a program időtartamát. Ezt a funkciót enyhén szennyezett vagy felfrissítendő darabok esetén használja. A megfelelő visszajelző világítani kezd.

7.7 Gyerekzár

Ezzel a funkcióval megakadályozhatja a gyermekeket abban, hogy játsszanak a kezelőpanellel.



- A funkció **be/kikapcsolásához** egyidejűleg addig tartsa megnyomva a  és  gombot, amíg a  jelzőfény **világítani nem kezd/el nem alszik**.

Bekapcsolhatja a funkciót:

- Miután megnyomta a  gombot, a funkciógombok és a programválasztó gomb hatástalanná válnak.
- A  gomb megnyomása előtt: a készülék nem indítható.

7.8 Állandó extra öblítés

A funkció mindig egy további öblítést eredményez egy új program beállításakor.



- A funkció **be/kikapcsolásához** egyidejűleg addig tartsa megnyomva a  és  gombot, amíg a  jelzőfény **világítani nem kezd/el nem alszik**.

7.9 Hangjelzések

Hangjelzések hallhatóak, amikor:

- A program befejeződik.
- A készülékben hiba lépett fel.

A hangjelzések **ki-/bekapcsolására**, egyidejűleg

6 másodpercre nyomja meg a  és a  gombot.



Ha kikapcsolja a hangjelzéseket, azok csak akkor működnek, amikor a készülék működésében hiba lép fel.

8. AZ ELSŐ HASZNÁLAT ELŐTT

1. Öntsön 2 liter vizet a mosószer-adagoló mosási rekeszébe. Ez aktiválja a leeresztő rendszert.
2. Öntsön egy kevés mosószert a mosószer-adagoló mosási rekeszébe.
3. Állítsa be és ruhák nélkül indítson el egy pamut mosására szolgáló programot a legmagasabb hőmérsékleten. Ez minden szennyeződést eltávolít a dobból és a tartályból.

9. NAPI HASZNÁLAT

- Nyissa ki a vízcsapot.
- Csatlakoztassa a dugaszt a hálózati aljzatba.

9.1 A mosnivaló betöltése

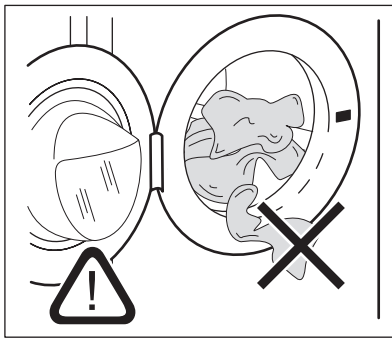

1. Nyissa ki a készülék ajtaját.
2. Helyezze a mosandó darabokat egyenként a dobba. Rázza meg a mosandó darabokat, mielőtt a készülékbe helyezi őket. Ügyeljen arra, hogy ne tegyen túl sok mosandó holmit a dobba.
3. Csukja be az ajtót.



FIGYELEM

Győződjön meg arról, hogy az ajtó és a vízzáró szigetelés közé nem szorult-e be ruha. Ellenkező esetben mosás közben víz szivároghat ki, vagy tönkremehet a ruha.

9.2 Mosószerek és adalékok használata

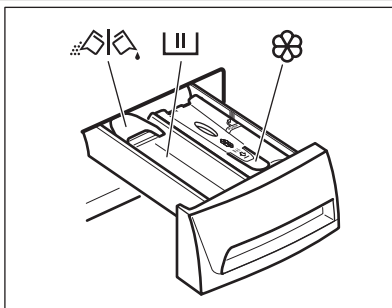

Ha előmosással rendelkező programot választ, az előmosáshoz való mosószert tegye közvetlenül a dobba.

- Mérje ki a mosó- és az öblítőszert.
- Gondosan zárja be a mosószer-adagolót.



Mosási szakasz mosószer-adagolója.



Rekesz a folyékony adalékok (öblítőszert, keményítőt) számára.



A por állagú vagy folyékony mosószert kiválasztására szolgáló terelőlap.

Folyékony mosószer vagy mosópor esetén

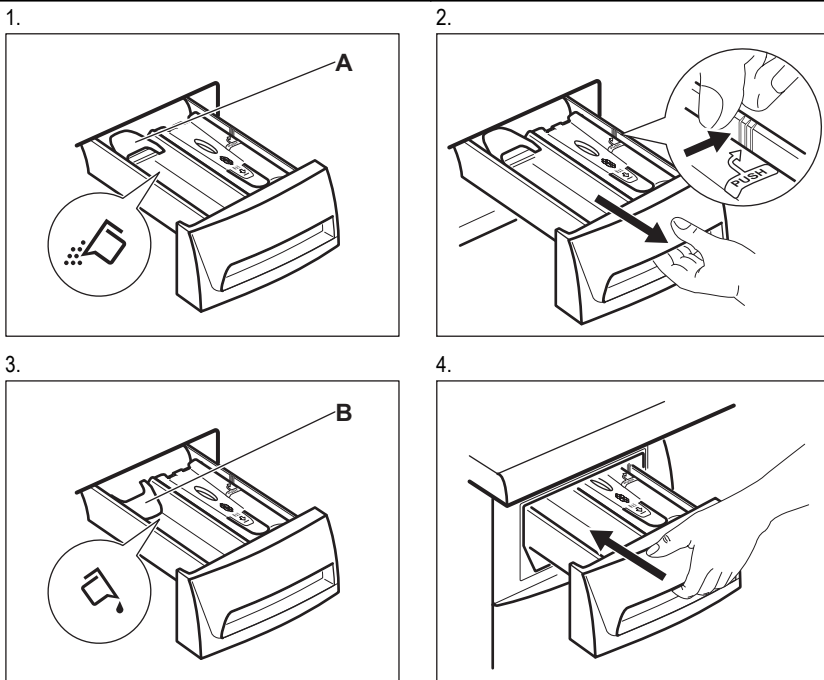

- (A) pozíció mosópor esetén (gyári beállítás).
- (B) pozíció folyékony mosószer esetén.



Folyékony mosószer használatakor:

- Ne használjon kocsonyás álagú vagy sűrű folyékony mosószereket.
- Ne helyezzen a készülékbe a maximális szintjelzésnél nagyobb mennyiségű folyékony mosószert.
- Ne állítson be előmosási szakaszt.
- Ne állítsa be a késleltetett indítás funkciót.

9.3 Program kiválasztása

1. Fordítsa el a programválasztó gombot a kívánt program beállításához:
 - A jelzőfény villog.
2. Szükség esetén módosítsa a hőmérsékletet és a centrifugálási sebességet, vagy adjon hozzá további funkciókat. Ha elindít egy funkciót, annak jelzőfénye megjelenik.





Amennyiben valamit helytelenül állított be, a jelzőfény pirosan villog.

9.4 Egy program késleltetett indítás nélküli indítása

Nyomja meg a gombot:

- A jelzőfény villogása megszűnik, és folyamatosan világítani kezd.
- A program elindul, az ajtózárra bekapcsol, és világít a jelzőfény
- A leeresztő szivattyú egy rövid időre bekapcsolhat, amikor a készülék vizet tölt be.



9.5 Egy program késleltetett indítással történő indítása

- Nyomja meg az  gombot a kívánt késleltetés beállításához. Megjelenik a beállított késleltetés visszajelzője. Világít a  jelzőfény.
- Nyomja meg a  gombot:
 - a készülék megkezdi a visszaszámlálást.
 - Amikor a visszaszámlálás befejeződött, automatikusan megkezdődik a mosóprogram végrehajtása.





A késleltetett indítás a  gomb megnyomása előtt módosítható vagy törölhető.

Késleltetett indítás törlése:

1. Nyomja meg a  gombot a készülék működésének szüneteltetéséhez.
2. Addig nyomja a  gombot, amíg a beállított késleltetés visszajelzője ki nem alszik.
Nyomja meg a  gombot ismét a program azonnali elindításához.

9.6 A program megszakítása és a funkciók módosítása

Csak néhány funkciót módosíthat a működése megkezdése előtt.

1. Nyomja meg a(z)  gombot. A jelzőfény villog.
2. Módosítsa a funkciót.
3. Nyomja meg ismét a  gombot. A program folytatódik.

9.7 Program törlése

1. Az aktív program törléséhez és a készülék kikapcsolásához fordítsa a programválasztó gombot  állásba.
2. A készülék bekapcsolásához újra fordítsa el a programválasztó gombot. Most új mosási programot állíthat be.



A készülék nem engedi ki a vizet.

9.8 Az ajtó kinyitása



A program vagy a késleltetett indítás működése közben a készülék ajtaja zárva van, és a  visszajelző világít.



FIGYELEM

Ha a hőmérséklet vagy dobben lévő víz szintje túl magas, nem nyithatja ki a készülék ajtaját.





A készülék ajtajának kinyitása, amikor a késleltetett indítás működik:

1. A  gomb megnyomásával szüneteltesse a készülék működését.
2. Várjon, amíg az ajtózár  jelzőfény kialszik.
3. A készülék ajtaja kinyitható.
4. Csukja be az ajtót, majd nyomja meg ismét a  gombot. A késleltetett indítás funkció folytatja a működést.



A készülék ajtajának kinyitása, amikor a program működik:

1. A készülék kikapcsolásához fordítsa el a programválasztó gombot  állásba.
2. Várjon néhány percet, mielőtt kinyitná az ajtót.
3. Csukja be a készülék ajtaját.
4. Válassza ki ismét a kívánt programot.





9.9 Miután a program véget ért

- A készülék automatikusan leáll.
- Egy hangjelzés hallható (ha engedélyezve van).
- A  visszajelző kialszik.
- Eltűnik az ajtózár  szimbólum.
- Világít a  visszajelző.
- A készülék ajtaja kinyitható.
- Szedje ki a mosott holmit a dobból. Ellenőrizze, hogy a dob üres-e.
- Hagyja egy ideig nyitva az ajtót, hogy elkerülje a penész vagy kellemetlen szagok keletkezését.
- Zárja el a vízcsapot.
- A készülék kikapcsolásához fordítsa el a programválasztó gombot  állásba.

A mosási program véget ért, de még mindig víz van a dobben:

- Rendszeresen forog a dob, hogy megakadályozza a ruhák gyűrődését.
- Világít az ajtózár  jelzőfény. A  visszajelző villog. Zárva marad az ajtó.
- Az ajtó kinyitásához le kell a vizet engednie.

A víz leengedéséhez:

1. Szükség esetén csökkentse a centrifugálási sebességet. Ha beállítja a  funkciót, a készülék csak szivattyúzást végez.
2. Nyomja meg a(z)  gombot. A készülék leereszti a vizet és centrifugál.
3. A program befejezése után kialszik az ajtózárral  jelzőfény, és kinyithatja az ajtót.
4. A készülék kikapcsolásához fordítsa el a programválasztó gombot  állásba.



A készülék leereszti a vizet, és körülbelül 18 óra elteltével automatikusan centrifugál (kivéve gyapjú program esetén).

9.10 Készenlét

Ha nem kapcsolja ki a készüléket, akkor az a program lejáráta után néhány perccel készenléti állapotba lép. Készenléti állapotban a készülék kevesebb energiát fogyaszt.

- Minden jelzőfény kialszik.
- A  jelzőfény lassan villog
- A funkciógombok egyikét megnyomva kapcsolja ki a készenléti állapotot.

10. HASZNOS JAVASLATOK ÉS TANÁCSOK**10.1 A ruha töltet**

- A következők szerint válogassa szét a ruhákat: fehér, színes, műszálás, kényes és gyapjúruhák.
- Tartsa be a mosási útmutatásokat, melyek a ruhák kezelési címkein találhatóak.
- Ne mosson együtt fehér és színes darabokat.
- Egyes színes darabok elszíneződhetnek az első mosásnál. Célszerű az első mosásnál külön mosni a darabokat.
- Gombolja be a párnahuzatokat, húzza össze a cipzárat, kapcsolja be a kapcsokat és pantokat. Kösse össze az öveket.
- Űrítse ki a zsebeket, és fordítsa ki a darabokat.
- Fordítsa ki a többrétegű anyagokat, gyapjút és festett ábrákkal ellátott darabokat.
- Távolítsa el a makacs szennyeződések.
- Különleges mosószerrel mossa az erősen szennyeződések.
- Legyen körültekintő a függönyök esetében. Vegye ki az akasztókat vagy tegye mosószákbá vagy párnahuzatba a függönyöket.
- Ne mossa következőket a készülékben:
 - Szegetlen vagy vágásokkal ellátott ruhák
 - Merevített melltartók.
 - Használjon mosószákat kis darabok mosására.
- Centrifugálási fázisban egyensúlyi problémákat okozhat egy nagyon kicsi darab. Ilyen esetben kézzel rendezze el a tartályban a da-

rabokat, majd indítsa újra a centrifugálási fázist.

10.2 Makacs szennyeződések

Egyes szennyeződések esetében nem elegendő a víz és a mosószer. Célszerű az ilyen szennyeződések a darab készülékbe tétele előtt eltávolítani. Különleges folteltávolítók állnak rendelkezésre. Azt a különleges folteltávolítót használja, mely megfelel a folt és az anyag jellegének.

10.3 Mosószeresek és adalékanyagok

- Csak mosógépek számára készült mosószereket és adalékokat használjon.
- Ne keverje a különböző fajtájú mosószereket.
- A környezet védelme érdekében ne használjon a szükségesnél több mosószert.
- Mindig tartsa be a mosószer termékek csomagolásán található útmutatásokat.
- Az anyag fajtájának és színének, a program hőmérsékletének és a szennyezettség mértékének megfelelő termékeket használja.
- Ha a készüléke nem rendelkezik terelőlapos mosószer-adagolóval, akkor adagológolyóba öntse a folyékony mosószereket.

10.4 Környezetvédelmi tanácsok

- Előmosási fázis nélkül tegye be a normál szennyezettségű ruhákat mosáshoz.

- Mindig maximális ruhatöltettel indítson egy mosóprogramot.
- Szükség esetén használjon feltöltővitőt, amikor alacsony hőmérsékletű programot állít be.
- Megfelelő mennyiségű mosószer használatához ellenőrizze háztartási vízhálózatában lévő víz keménységét.

10.5 Vízkeménység

Ha nagy vagy közepes a vízkeménység a körzetében, akkor célszerű vízlágyítót használni a mo-

sógépekben. Olyan körzetekben, ahol alacsony a vízkeménység nem szüksége vízlágyító használatára.

A körzetében lévő vízkeménység megérdeklődéséhez a helyi vízellátó vállalathoz forduljon.

Megfelelő mennyiségű vízlágyítót alkalmazzon. Mindig tartsa be a termék csomagolásán található útmutatásokat.

11. ÁPOLÁS ÉS TISZTÍTÁS



VIGYÁZAT

A karbantartás megkezdése előtt húzza ki a hálozati dugaszt a fali aljzataból.

11.1 Külső tisztítás

Csak szappannal és meleg vízzel tisztítsa a készüléket. Hagyjon minden felületet megszáradni.



FIGYELEM

Ne használjon alkoholt, oldószereket vagy vegyszereket.

11.2 Vízkőtelenítés

Ha nagy vagy közepes a vízkeménység a körzetében, akkor célszerű vízlágyítót használni a mosógépekben.

Rendszeresen ellenőrizze a dobot, hogy megakadályozza vízkő- és rozsdarészecskék képződését.

11.4 Az ajtó tömítése

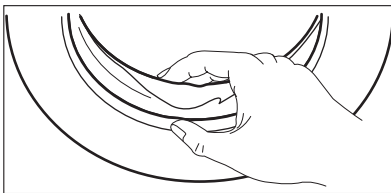

Csak mosógéphez való termékeket használjon a rozsdarészecskék eltávolítására. Ezt a ruhamosástól külön végezze.



Mindig tartsa be a termék csomagolásán található útmutatásokat.

11.3 Karbantartási mosás

Az alacsony hőmérsékletű programok használata esetén előfordulhat, hogy mosószer marad a dobben. Rendszeresen végezzen karbantartási mosást. Ezt a következőképp végezze:

- Szedje ki a ruhaneműt a dobból.
- Egy kevés mosószerrel, maximális hőmérsékleten, pamut mosására szolgáló, rövid programot használjon.

Rendszeresen ellenőrizze a tömítést, és minden idegen tárgyat távolítson el a belső részéről.

11.5 A mosószer-adagoló tisztítása

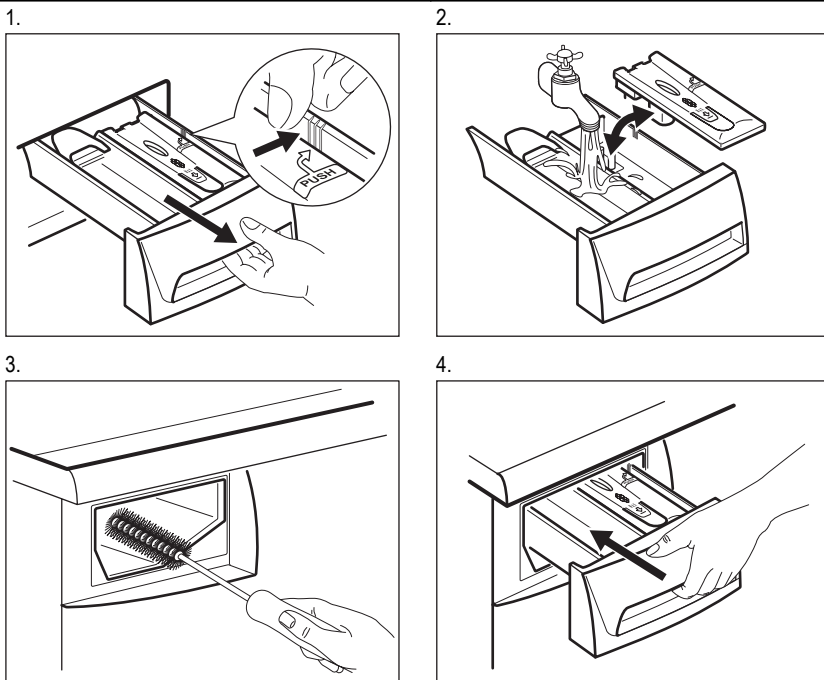

11.6 A lefolyószűrő tisztítása



VIGYÁZAT

Ne tisztítsa a kifolyócső szűrőt, ha forró a készülékben lévő víz.

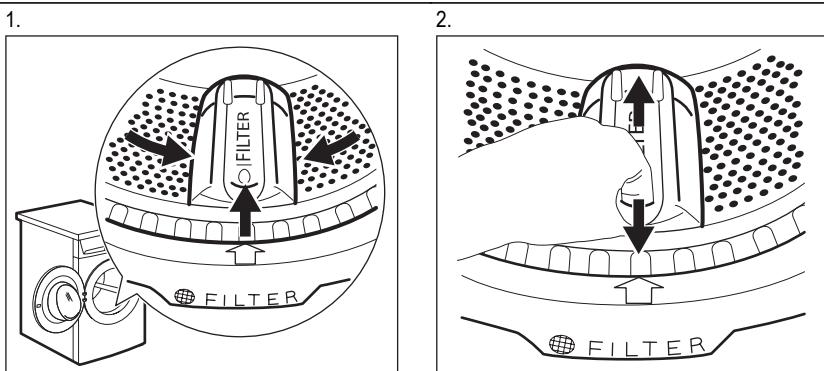

3.

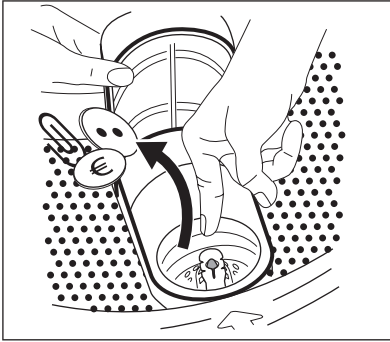

4.

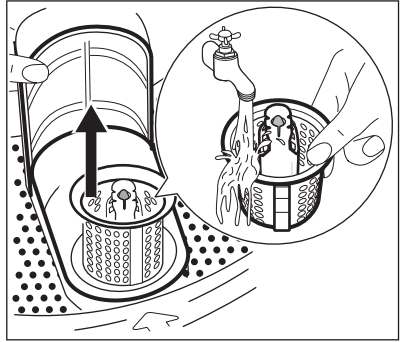

5.

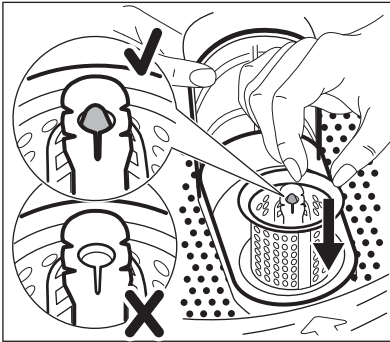

6.

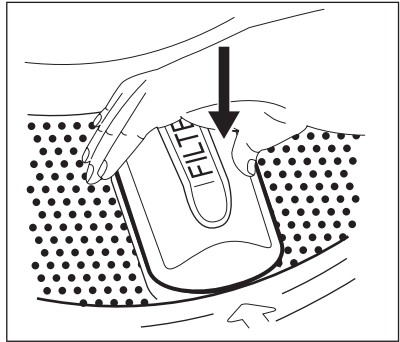

11.7 A befolyócső és a szelepszűrő tisztítása

1.

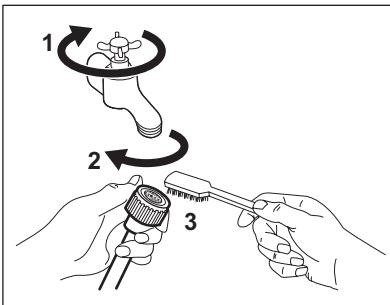

2.

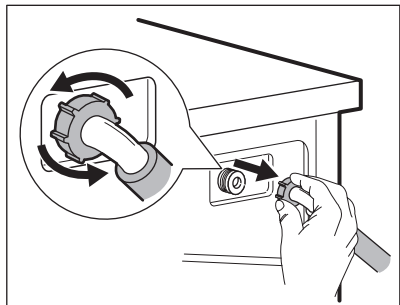

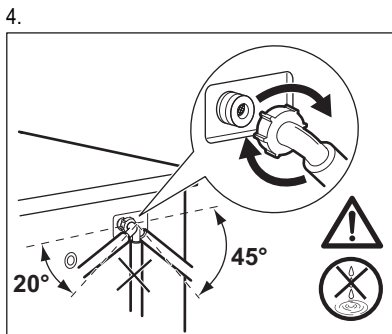
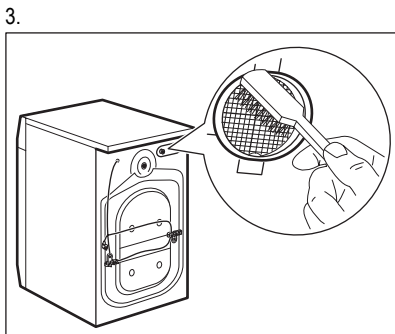

11.8 Fagyveszély

Ha olyan helyen van a készülék elhelyezve, ahol 0 °C alatt lehet a hőmérséklet, akkor engedje ki a megmaradt vizet a befolyócsőből és a leeresztő szivattyúból.

i Tegye ezt akkor is, amikor vészleeresztést szeretne végezni.

1. Húzza ki a hálózati csatlakozódugót a konnektorból.
2. Zárja el a vízcsapot.
3. Szerelje le a befolyócsövet.
4. Szerelje le a kifolyócsövet a hátsó tartóról, és akassza ki a mosdókagylóból vagy szifonból.

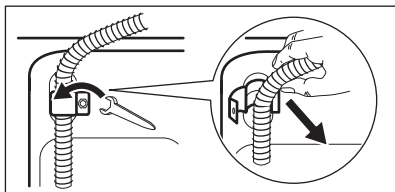

5. A befolyó- és kifolyócső végét helyezze egy edénybe. Hagyja, hogy a csövekből kifolyjon a víz.
6. Amikor már nem folyik ki több víz a csövekből, akkor szerelje ismét vissza a befolyó- és kifolyócsövet.



VIGYÁZAT

Ellenőrizze, hogy a magasabb-e 0 °C-nál a hőmérséklet, mielőtt ismét használja a készüléket.

A gyártó nem felelős az alacsony hőmérsékletek miatt keletkező károkért.

12. HIBAE LHÁRÍTÁS

A készülék nem indul el, vagy működés közben leáll.

Először próbálja meg kiküszöbölni a problémát (lásd a táblázatot). Ha nem, forduljon a márkaszervizhez.

Bizonyos hibák esetén hangjelzések hallhatóak.

A **piros** jelzőfény  villog, és egy visszajelző megjelenése jelzi a riasztási kódot:

-  - A készülék nem tölt be vizet.

-  - A készülék nem ereszt le a vizet.

-  - Nem megfelelően nyílik vagy záródik a készülék ajtaja. Ellenőrizze az ajtót.



VIGYÁZAT

Mielőtt ellenőrizné, kapcsolja ki a készüléket.

Jelenség	Lehetséges megoldás
A program nem indul el.	Ügyeljen arra, hogy a villásdugó be legyen dugva a hálózati aljzatba. Ellenőrizze, hogy a készülék ajtaja be van-e csukva. Ellenőrizze, hogy nem olvadt-e le valamelyik biztosíték a biztosítékdobozban. Ellenőrizze, hogy megnyomta-e az Indítás/Szünet gombot. Ha késleltetett indítás van beállítva, törölje azt, vagy várja meg a visszaszámlálás befejeződését. Kapcsolja ki a Gyerekzár funkciót, ha az be van kapcsolva.
A készülék nem tölt be vizet.	Ellenőrizze, hogy nyitva van-e a vízcsap. Ellenőrizze, hogy a hálózati víznyomás nagysága nem túl alacsony-e. Ezzel kapcsolatban kérjen tájékoztatást a helyi vízműtől. Ellenőrizze, hogy a vízcsap nincs-e eltömődve. Ellenőrizze, hogy a vízbefolyó-tömlőben és a szelepből található szűrők egyike nincs-e eltömődve. Nézze meg az „Ápolás és tisztítás” című részt. Ellenőrizze, hogy a vízbefolyó-tömlő nincs-e megcsavarodva vagy megtörve. Ellenőrizze, hogy megfelelő-e a vízbefolyó-tömlő csatlakoztatása.
A készülék nem engedi ki a vizet.	Ellenőrizze, hogy a szifon nincs-e eltömődve. Ellenőrizze, hogy a vízleeresztő-tömlő nincs-e megcsavarodva vagy megtörve. Ellenőrizze, hogy a lefolyószűrő nincs-e eltömődve. Szükség esetén tisztítsa meg a szűrőt. Nézze meg az „Ápolás és tisztítás” részt. Ellenőrizze, hogy megfelelő-e a leeresztő tömlő csatlakoztatása. Állítsa be a szivattyúzás programot, ha szivattyúzás nélküli programot állított be. Állítsa be a szivattyúzás programot, ha olyan funkciót állított be, melynek végén a víz a dobban marad.
A centrifugálási szakasz nem működik, vagy a mosási ciklus szokatlanul sokáig tart.	Állítsa be a centrifugálási programot. Ellenőrizze, hogy a lefolyószűrő nincs-e eltömődve. Szükség esetén tisztítsa meg a szűrőt. Nézze meg az „Ápolás és tisztítás” részt. Ilyen esetben kézzel rendezze el a dobban a darabokat, majd indítsa újra a centrifugálási szakaszt. Ezt a jelenséget kiegyensúlyozási hiba is kiválthatja.

Jelenség	Lehetséges megoldás
Víz van a padlón.	Ellenőrizze, hogy a vízcsövek vízcsatlakozásai szorosan meg vannak-e húzva, és nincs-e vízszivárgás.
	Ellenőrizze, hogy nincsenek-e sérülések a kifolyócsövön.
	Ellenőrizze, hogy a megfelelő minőségű és mennyiségű mosószert használja-e.
Nem lehet kinyitni a készülék ajtaját.	Ellenőrizze, hogy a mosási program befejeződött-e.
	Állítsa be a szivattyúzás vagy centrifugálás programot, ha víz van a dobban.
A készülékből szokatlan zajok hallatszanak.	Ellenőrizze, hogy megfelelő-e a készülék vízszintezése. Olvassa el az „Üzembe helyezési utasítás” című részt.
	Ellenőrizze, hogy eltávolította-e a csomagolást és/vagy a szállítási rögzítőcsavarokat. Olvassa el az „Üzembe helyezési utasítás” című részt.
	Tegyen több ruhát a dobba. Lehetséges, hogy a töltet túl kicsi.
A készülék megtelik vízzel, majd azonnal leereszti azt.	Ellenőrizze, hogy megfelelő helyzetben van-e a kifolyócső. Lehetséges, hogy kifolyócső túl alacsonyan helyezkedik el.
Nem kielégítő a mosás eredménye.	Növelje a mosószert mennyiségét, vagy használjon másikat.
	A ruhák mosása előtt használjon speciális tisztítószereket a macacszenyeződések eltávolítására.
	Ellenőrizze, hogy megfelelő hőmérsékletet állított-e be.
	Csökkentse a töltetet.

Ellenőrzés után kapcsolja be a készüléket. A program a megszakítási ponttól folytatódik.

Ha a probléma ismét jelentkezik, akkor forduljon a márkaszervizhez.

13. MŰSZAKI ADATOK

Méretek	Szélesség / magasság / mélység	600 / 850 / 500 mm
	Teljes mélység	542 mm
Elektromos csatlakoztatás:	Feszültség	230 V
	Összteljesítmény	2100 W
	Biztosíték	10 A
	Frekvencia	50 Hz
A szilárd részecskék és nedvesség bejutása elleni védelmet a védőburkolat biztosítja, kivéve ahol az alacsony feszültségű részeket nem védi ez burkolat		IPX4



Hálózati víznyomás	Minimum	0,5 bar (0,05 MPa)
	Maximum	8 bar (0,8 MPa)
Vízellátás ¹⁾		Hideg víz
Maximális töltet	Pamut	6 kg
Centrifugálási sebesség	Maximum	1000 ford./perc (EWP 1062TDW)
		1200 ford./perc (EWP 1262TDW)
		1400 ford./perc (EWP 1462TDW)
		1462TDW)

¹⁾ Csatlakoztassa a vízbefolyó-tömlőt egy 3/4"-os csavarmentes csaphoz.

Márkajelzés (logó)	ELECTROLUX			
Forgalmazó neve	Electrolux Lehel Kft 1142 Budapest Erzsébet királyné útja 87			
Modellnév	EWP 1062TDW	EWP 1262TDW	EWP 1462TDW	
	Mértékegység	Értékek		
Energiaosztály	(az A+++ és D közötti skálán, ahol az A+++ - a leghatékonyabb és D - a legkevésbé hatékony)	A++		
Mosási hatékonyság	(az A és G közötti skálán, ahol „ A ” a legnagyobb és „ G ” a legkisebb teljesítményt jelenti)	A		
Centrifugálási hatékonyság	(az A és G közötti skálán, ahol „ A ” a legjobb és „ G ” a legrosszabb hatékonyságot jelenti)	C	B	B
Maradék nedvesség	%	60	53	52
Maximális centrifugálási sebesség	ford./perc	1000	1200	1400
Mosási töltet	kg	6		
Átlagos éves energia- és vízfogyasztás	kW liter	165 10208		

Mosási zaj	dB/A	60	60	60
Centrifugázási zaj	dB/A	76	78	78

14. KÖRNYEZETVÉDELMI TUDNIVALÓK

A következő jelzéssel ellátott anyagokat hasznosítsa újra:  . Újrahasznosításhoz tegye a megfelelő konténerekbe a csomagolást. Járuljon hozzá környezetünk és egészségünk védelméhez, és hasznosítsa újra az elektromos és elektronikus hulladékot. A  tiltó

szimbólummal ellátott készüléket ne dobja a háztartási hulladék közé. Juttassa el a készüléket a helyi újrahasznosító telepre, vagy lépjen kapcsolatba a hulladékkezelésért felelős hivatallal.

