

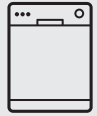

Thinking of you
Electrolux



ESL3635LO

BG СЪДОМИЯЛНА МАШИНА	РЪКОВОДСТВО ЗА УПОТРЕБА	2
HR PERILICA POSUĐA	UPUTE ZA UPORABU	17
EL ΠΛΥΝΤΗΡΙΟ ΠΙΑΤΩΝ	ΟΔΗΓΙΕΣ ΧΡΗΣΗΣ	31
HU MOSOGATÓGÉP	HASZNÁLATI ÚTMUTATÓ	47
RO MAȘINĂ DE SPĂLAT VASE	MANUAL DE UTILIZARE	62



СЪДЪРЖАНИЕ

1. ИНСТРУКЦИИ ЗА СИГУРНОСТ	3
2. ОПИСАНИЕ НА УРЕДА	5
3. КОМАНДНО ТАБЛО	5
4. ПРОГРАМИ	6
5. ОПЦИИ	7
6. ПРЕДИ ПЪРВАТА УПОТРЕБА	8
7. ВСЕКИДНЕВНА УПОТРЕБА	10
8. ПРЕПОРЪКИ И СЪВЕТИ	12
9. ГРИЖИ И ПОЧИСТВАНЕ	13
10. ОТСТРАНЯВАНЕ НА НЕИЗПРАВНОСТИ	14
11. ТЕХНИЧЕСКА ИНФОРМАЦИЯ	16

МИСЛИМ ЗА ВАС

Благодарим ви, че закупихте уред от Electrolux. Избрахте продукт, който носи със себе си десетилетия професионален опит и нововъведения. Оригинален и стилиен, той е създаден с мисъл за вас. Така че когато и да го използвате, можете да сте сигурни, че ще получите страхотни резултати по всяко време.

Добре дошли в Electrolux.

Посетете нашата уебстраница на:



Вижте полезни съвети, брошури, отстраняване на неизправности, сервизна информация:
www.electrolux.com



Регистрирайте своя продукт за по-добро обслужване:
www.electrolux.com/productregistration



Купете принадлежности, консумативи и оригинални резервни части за вашия уред:
www.electrolux.com/shop

ГРИЖИ ЗА КЛИЕНТА И СЕРВИЗ

Предпоръчваме използването на оригинални резервни части.

Когато се свързвате с отдел "Обслужване", трябва да имате под ръка следната информация.

Информацията можете да намерите на табелката с данни. Модел, PNC (номер на продукт), Сериен номер.



Предупреждение / Внимание-Важна информация за безопасност.



Обща информация и съвети



Информация за опазване на околната среда

Запазваме си правото на изменения.

1. ИНСТРУКЦИИ ЗА СИГУРНОСТ

Преди инсталиране и експлоатация на уреда прочетете внимателно предоставените инструкции. Производителят не носи отговорност, ако неправилното инсталиране и експлоатация предизвикат наранявания и щети. Пазете инструкциите в близост до уреда за бъдещи справки.

1.1 Безопасност за децата и хората с ограничени способности



ПРЕДУПРЕЖДЕНИЕ!

Риск от задушаване, нараняване или трайно увреждане.

- Не позволявайте на лица, в това число и деца, с понижена физическа сетивност, намалени умствени функции или липса на опит и познания да използват уреда. Те трябва да са под надзора на или да бъдат инструктирани за работа с уреда от лице, отговорно за тяхната безопасност.
- Не позволявайте на децата да си играят с уреда.
- Съхранявайте всички опаковъчни материали далеч от деца.
- Пазете всички препарати далеч от деца.
- Пазете децата и домашните любимци далече от вратата на уреда, когато е отворена.

1.2 Инсталиране

- Отстранете всички опаковки.
- Не инсталирайте и не използвайте повреден уред.
- Не монтирайте уреда на места, където температурата е под 0 °C.
- Спазвайте инструкциите за инсталиране, приложени към уреда.
- Уверете се, че уредът се монтира под и в близост до безопасни конструкции.

Свързване към електрическата мрежа



ПРЕДУПРЕЖДЕНИЕ!

Риск от пожар и токов удар.

- Уредът трябва да е заземен.
- Уверете се, че информацията за електрическото от табелката с данни съответства

на електрозахранването. В противен случай се свържете с електротехник.

- Винаги използвайте правилно инсталиран, защитен от удари контакт.
- Не използвайте разклонители и удължителни кабели.
- Не повреждайте захранващия щепсел и захранващия кабел. Свържете се със сервиза или електротехник за смяната на повреден захранващ кабел.
- Включете захранващия щепсел към контакта само в края на инсталацията. Уверете се, че щепселът за захранване е достъпен след инсталирането.
- Не дърпайте захранващия кабел, за да изключите уреда. Винаги издърпвайте щепсела.
- Не пипайте захранващия кабел или щепсела с мокри ръце.
- Уредът съответства на Директивите на Е.Е.С.

Водно съединение

- Не повреждайте маркучите за вода.
- Преди да свържете уреда към нови тръби или такива, които не са били използвани дълго време, оставете малко вода да потече по тях, докато бъдат чисти.
- Когато използвате уреда за първи път, се уверете, че няма течове.
- Маркучът за подаване на вода има предпазен вентил и обшивка с вътрешен захранващ кабел.

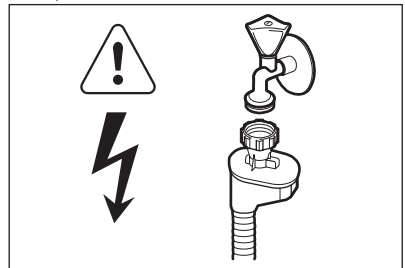

ПРЕДУПРЕЖДЕНИЕ!

Опасно напрежение.

- Ако маркучът за подаване на вода е повреден, незабавно изключете щепсела от контакта. За подмяна на маркуча за подаване на вода се свържете със сервиза.

1.3 Употреба

- Уредът е предназначен за домакински и други битови нужди като:
 - Служебни кухни в магазини, офиси и други работни помещения
 - Ферми
 - От клиенти в хотели, мотели и други места за настаняване
 - Пансионни, общежития и социални заведения.



ПРЕДУПРЕЖДЕНИЕ!

Риск от нараняване, изгаряния, токов удар или пожар.

- Не променяйте спецификациите на уреда.
- Всички ножове и прибори с остри върхове трябва да се поставят в кошничката за прибори с острите върхове надолу или в хоризонтално положение.
- Не оставяйте вратичката на уреда отворена без наблюдение, за да не се допусне препъване в нея.
- Не сядайте и не стъпвайте върху отворената вратичка.
- Препаратите за съдомиялни машини са опасни. Следвайте инструкциите върху опаковката на перилния препарат.

- Не поглъщайте и не използвайте за други цели водата от уреда.
- Не изваждайте съдовете от уреда, докато програмата не приключи. По съдовете е възможно да има препарат.
- Уредът може да изпусне гореща пара, ако отворите вратичката по време на програма.
- Не поставяйте запалителни материали или предмети, намокрени със запалителни материали, в уреда, в близост до него или върху него.
- Не почиствайте уреда чрез воден спрей или пара.

1.4 Изхвърляне



ПРЕДУПРЕЖДЕНИЕ!

Риск от нараняване или задушаване.

- Изключете уреда от електрозахранването.
- Отрежете захранващия кабел и го изхвърлете.
- Отстранете ключалката на вратичката, за да не могат деца и домашни любимци да се заключат в уреда.

2. ОПИСАНИЕ НА УРЕДА

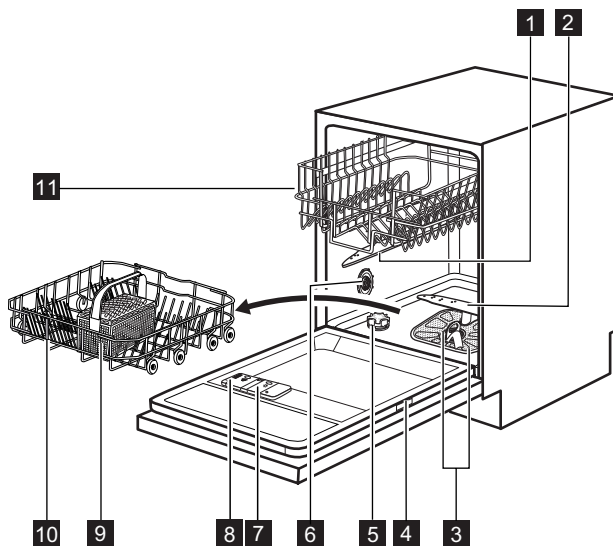

- 1** Горно разпръскващо рамо
- 2** Долно разпръскващо рамо
- 3** Филтри
- 4** Табелка с данни
- 5** Резервоар за сол
- 6** Скала за твърдост на водата
- 7** Отделение за препарат за изплакване
- 8** Отделение за препарати
- 9** Кошничка за прибори

- 10** Долна кошница
- 11** Горна кошничка



2.1 Светлинен лъч

- Когато програмата започне да работи, под уреда на пода се показва червен светлинен лъч. Когато програмата приключи, светлинният лъч изгасва.
- Когато уредът е в неизправност, червената светлина започва да мига.

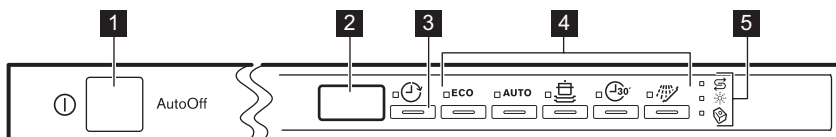

3. КОМАНДНО ТАБЛО



- 1** Бутон за включване/изключване
- 2** Екран
- 3** бутон **Delay**
- 4** Бутони за избор на програма
- 5** Индикатори

Индикатори	на дисплея
	Индикатор за сол. Той не свети докато се изпълнява програмата.
	Индикатор за препарат за изплакване. Той не свети докато се изпълнява програмата.
	Индикатор Multitab.

4. ПРОГРАМИ

Програма ¹⁾	Степен на замърсяване Тип зареждане	Описание на фази	Времетраене. (мин)	Електроенергия (kWh)	Вода (l)
ECO ²⁾	Нормално замърсяване Чинии и прибори	Предварително измиване Миене 50 °C Изплаквания Изсушаване	168	1.01	12.4
AUTO ³⁾	Всички Чинии, прибори, тенджери и тигани	Предварително измиване Миене 45 °C или 70 °C Изплаквания Изсушаване	40 - 150	0.6 - 1.4	8 - 14
	Силно замърсяване Чинии, прибори, тенджери и тигани	Предварително измиване Миене 70 °C Изплаквания Изсушаване	110 - 120	1.8 - 2.0	22 - 24
	"Пресни" замърсявания Чинии и прибори	Миене 60 °C Изплакване	30	0.9	9
	Всички	Предварително измиване	12	0.1	4

- 1) Налягането и температурата на водата, различията в електрозахранването, опциите и количеството съдове могат да променят продължителността на програмата и данните на потреблението.
- 2) С тази програма може да постигнете най-ефективно използване на вода и електроенергия за нормално замърсени чинии и прибори. (Това е стандартна програма за изпитателни лаборатории).
- 3) Уредът усеща степента на замърсяване и количеството предмети в кошничките. Той автоматично настройва температурата и количеството на водата, консумацията на енергията и времетраенето на програмата.
- 4) С тази програма можете да измивате съдове и прибори, замърсяванията по които са още "пресни". За кратко време постига добри резултати от измиването.
- 5) Използвайте тази програма за бързо изплакване на чинии. Това не позволява на остатъците от храна да залепнат по чиниите и да се появи лоша миризма от уреда.
Не използвайте миялен препарат с тази програма.

Информация за изпитателни лаборатории

За цялата необходима информация относно изпълнението на теста. Изпратете имейл на адрес:

info.test@dishwasher-production.com

Напишете номера на продукта (PNC), който се намира на табелката с данни.

5. ОПЦИИ





Включете или изключете опцията Multitab преди началото на програмата. Не можете да активирате или деактивирате опцията, докато програмата работи.

5.1 Multitab

Активирайте тази опция, само ако използвате комбинирани таблетки за миене. Тази опция деактивира използването на препарат за изплакване и сол. Съответните индикатори остават изключени. Времетраенето на програмата може да се увеличи.

Как се активира опция Multitab

1. Натиснете бутона за вкл/изкл, за да включите уреда.
2. Изпълнете функция Reset .
3. Натиснете и задръжте едновременно

 и , докато индикатор Multitab светне на дисплея.

Ако спрете използването на комбиниран миялен препарат на таблетки, преди да започнете да използвате отделно препарат за миене, препарат за изплакване и сол, извършете следните стъпки:

1. Настройте омекотителя на водата на максимално ниво.
2. Уверете се, че контейнера за сол и отделението за препарат за изплакване са пълни.
3. Стартирайте най-късата програма с фаза изплакване, без да слагате препарат и съдове.
4. Регулирайте омекотителя за вода според твърдостта на водата във Вашия район.

5. Регулирайте отпусканото количество препарат за изплакване.

5.2 Звукови сигнали

Звуковият сигнал се задейства, когато уредът има проблем или когато настройката на нивото на омекотителя за вода се появи. Не е възможно е звуковите сигнали да се деактивират. Звукът сигнал прозвучава и когато програмата завърши. По подразбиране звуковият сигнал е изключен, но може да се активира.

Как да активираме звуковия сигнал преди края на програмата

1. Натиснете бутона за вкл/изкл, за да включите уреда.
2. Изпълнете функция Reset .
3. Натиснете и задръжте едновременно **ECO** и **AUTO**, докато индикаторите , **ECO** и **AUTO** започнат да премигват.
4. Натиснете **AUTO**.

- Индикаторите  и **ECO** изгасват.
- Индикаторът **AUTO** продължава да мига.
- На дисплея се появява текущата настройка.

ib Звуковият сигнал е включен.

ob Звуковият сигнал е изключен.

5. Натиснете **AUTO**, за да промените настройката.
6. Натиснете бутона за включване/изключване, за да потвърдите настройката.

6. ПРЕДИ ПЪРВАТА УПОТРЕБА

1. Уверете се, че зададеното ниво на омекотителя за вода съответства на твърдостта на водата във вашия район. Ако не, променете настройката на омекотителя за вода. Свържете се с местната водоснабдителна компания, за да научите твърдостта на водата във вашия район.
2. Пълнене на резервоара за сол.
3. Напълнете отделението за препарат за изплакване.
4. Отворете крана за вода.
5. В уреда може да има остатъци от обработката. Стартирайте една от програмите, за да ги отстраните. Не използвайте миялен препарат и не зареждайте кошничките.

6.1 Регулиране на омекотителя на водата

Твърдост на водата				Омекотител на водата настройка	
Немски градуси (°dH)	Френски градуси (°fH)	милимол/литър	Кларк градуси	Ръчно	Електронно
51 - 70	91 - 125	9.1 - 12.5	64 - 88	2 1)	10
43 - 50	76 - 90	7.6 - 9.0	53 - 63	2 1)	9
37 - 42	65 - 75	6.5 - 7.5	46 - 52	2 1)	8
29 - 36	51 - 64	5.1 - 6.4	36 - 45	2 1)	7
23 - 28	40 - 50	4.0 - 5.0	28 - 35	2 1)	6
19 - 22	33 - 39	3.3 - 3.9	23 - 27	2 1)	5 1)
15 - 18	26 - 32	2.6 - 3.2	18 - 22	1	4
11 - 14	19 - 25	1.9 - 2.5	13 - 17	1	3
4 - 10	7 - 18	0.7 - 1.8	5 - 12	1	2
< 4	< 7	< 0.7	< 5	1 2)	1 2)

1) Фабрично положение.

2) Не използвайте сол на това ниво.





Трябва да настроите омекотителя на водата ръчно и електронно.

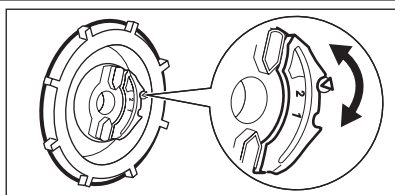

Ръчна настройка



Завъртете скалата за твърдост на водата на положение 1 или 2.

Електронна настройка

1. Натиснете бутона за вкл/изкл, за да включите уреда.
2. Изпълнете функция Reset .
3. Натиснете и задръжте едновременно **ECO** и **AUTO** , докато индикаторите  , **ECO** и **AUTO** започнат да премигват.
4. Натиснете  .
 - Индикаторите **ECO** и **AUTO** изгасват.

- Индикаторът  продължава да мига.
 - Звуковият сигнал действа. Напр. 5 звукови сигнала с прекъсване = ниво 5.
 - Дисплеят показва настройката на омотителя за вода. Напр. **5 L** = ниво 5.
5. Натиснете  неколкократно, за да промените настройката.
 6. Натиснете бутона за включване/изключване, за да потвърдите настройката.

6.2 Пълнене на резервоара за сол

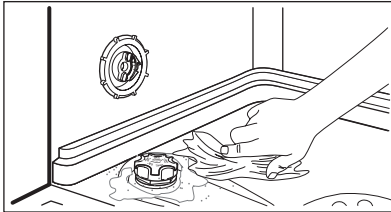
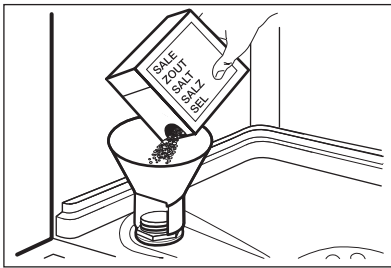

1. Завъртете капачката обратно на часовниковата стрелка и отворете резервоара за сол.
2. Поставете 1 литър вода в резервоара за сол (само първия път).
3. Напълнете резервоара за сол със сол за съдомиялна машина.
4. Почистете солта около отвора на резервоара за сол.
5. Завъртете капачката по часовниковата стрелка, за да затворите резервоара за солта.



ВНИМАНИЕ!

Докато пълните резервоара за сол, от него могат да излязат вода и сол. Риск от корозия. За да предотвратите това, след като напълните резервоара за сол, стартирайте програма.

6.3 Напълнете отделение за препарат за изплакване

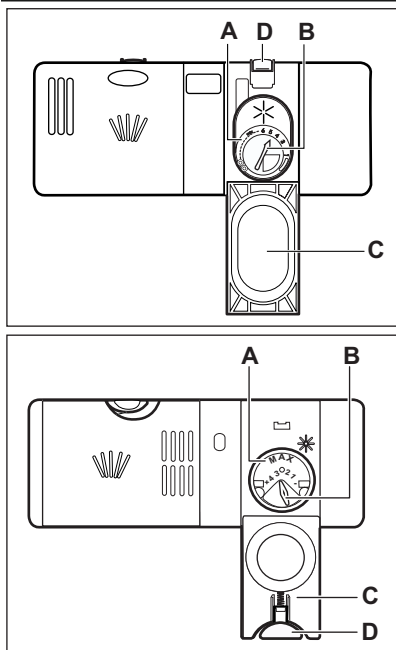

1. Натиснете бутона за освобождаване (D), за да отворите капака (C).
2. Напълнете отделението за препарат за изплакване (A), но без да надвишавате обозначението "макс".
3. Отстранете излишния препарат за изплакване с абсорбираща кърпа, за да предотвратите образуване на прекалено много пяна.
4. Затворете капака. Уверете се, че бутонът за освобождаване е застопорен на място.



Можете да завъртите селектора на освободеното количество (B) между положение 1 (най-малко количество) и положение 4 или 6 (най-голямо количество).

7. ВСЕКИДНЕВНА УПОТРЕБА

1. Отворете крана за вода.
2. Натиснете бутона за вкл/изкл, за да включите уреда.
 - Ако индикаторът за сол свети, напълнете резервоара за сол.
 - Ако индикаторът за препарат за изплакване свети, напълнете отделението за препарат за изплакване.
3. Заредете кошничките.
4. Добавете миялен препарат.
 - Ако използвате комбинирани таблетки за миене, активирайте опцията Multitab.
5. Задайте и стартирайте правилната програма за вида зареждане и степента на замърсяване.

7.1 Използване на миялния препарат

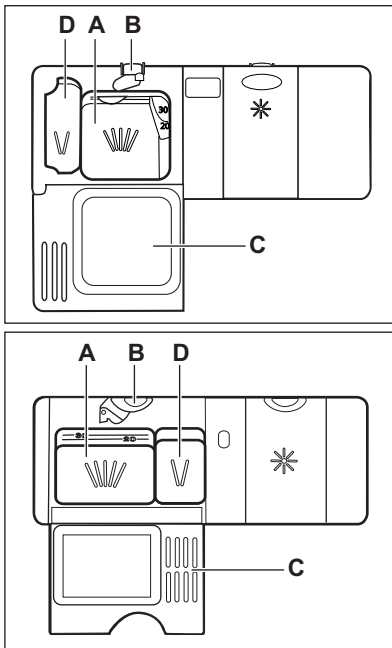

1. Натиснете бутона за освобождаване (B), за да отворите капака (C).
2. Поставете миялен препарат в отделението (A).
3. Ако програмата е с фаза за предварително миене, поставете малко количество миеш препарат в отделението (D).
4. Ако използвате миялен препарат на таблетки, поставете таблетката в отделението (A).
5. Затворете капака. Уверете се, че бутонът за освобождаване е застопорен на място.

7.2 Настройка и стартиране на програма

Функцията Auto Off

За да намали консумацията на енергия, тази функция автоматично деактивира уреда няколко минути, след като:

- Не сте затворили вратата, за да стартирате програмата.
- Програмата приключи.

Функция Reset

За някои настройки е необходимо уредът да е в режим за потребителя.



За да зададете режим за потребителя на уреда, изпълнете функция Reset.

1. Натиснете и задръжте едновременно **ECO** и **AUTO**, докато индикатор **ECO** светне на дисплея.

Стартиране на програма без отложен старт

1. Отворете крана за вода.
2. Натиснете бутона за вкл/изкл, за да включите уреда. Индикаторната лампичка на последно зададената програма светва. Дисплеят показва продължителността на програмата.
3. Задайте програма.
 - Ако искате да стартирате последно зададената програма, затворете вратичката на уреда.
 - Ако желаете да зададете различна програма, натиснете бутона за програмата, която желаете да зададете. Дисплеят показва продължителността на програмата.
4. Затворете вратичката на уреда. Програмата стартира. Продължителността на програмата започва да намалява на стъпки от 1 минута.

Стартиране на програма с отложен старт

1. Задайте програмата.
2. Натиснете  няколко пъти, докато дисплеят покаже отложен старт, който желаете да зададете (от 1 до 24 часа).
 - Дисплеят показва номера на програмата, продължителността на програмата и отложеното време с прекъсвания.
 - Индикаторът  светва.
3. Затворете вратичката на уреда. Отброяването започва.
 - Когато отброяването завърши, програмата стартира автоматично.

Отваряне на вратичката, докато уредът работи

Ако отворите вратичката уредът спира. Когато затворите вратичката, уредът продължава от момента на прекъсването.

Отмяна на отложен старт, докато отброяването работи

Изпълнете функция Reset .



Когато отмените отложен старт, трябва отново да зададете програмата и опциите.

Прекратяване на програмата

Изпълнете функция Reset .



Уверете се, че в отделениято за миялен препарат има препарат, преди да стартирате нова програма.

В края на програмата

Когато програмата за измиване приключи, дисплеят показва 0:00.

1. Натиснете бутон ИЗК/ВКП или изчакайте функцията Auto Off да деактивира автоматично уреда.
2. Затворете крана за водата.

Внимание

- Оставете чиниите да се охладят, преди да ги извадите от уреда. Горещите съдове могат лесно да се повредят.
- Изпразнете първо долната кошница, а след това горната кошница.
- Отстрани и във вратичката на уреда може да има вода. Неръждаемата стомана се охлажда по-бързо от чиниите.

8. ПРЕПОРЪКИ И СЪВЕТИ

8.1 Омекотител за вода

Твърдата вода съдържа голямо количество минерали и може да причини повреда на уреда и да доведе до лоши резултати при миене. Омекотителя на водата неутрализира тези минерали.

Солта за съдомиялна машина запазва омекотителя на водата чист и в добро състояние. Важно е да зададете правилното ниво на омекотителя за вода. По този начин се гарантира, че омекотителят за водата използва правилното количество сола за съдомиялна машина и вода.

8.2 Използване на сол, препарат за изплакване и препарат за измиване

- Използвайте сол, препарат за изплакване и препарат за измиване, предназначени за съдомиялни машини. Други продукти могат да причинят повреда на уреда.
- Използване на препарат за изплакване по време на последната фаза на изплакване спомага за изсушаване на съдове без да останат следи или петна.
- Комбинираните таблетки за миене съдържат препарат за измиване, препарат за изплакване и други допълнителни агенти. Уверете се, че тези таблетки са съвместими с твърдостта на водата във Вашия

район. Вижте инструкциите на опаковката на всеки продукт.

Ако желаете да използвате таблетки, различни от тези, които са съвместими с твърдостта на водата, трябва да използвате също и сол за съдомиялни машини. Първо активирайте опция Multitab, след това регулирайте омекотителя за вода според твърдостта ѝ във Вашия район и използвайте сол за съдомиялни машини.

- Миялните препарати на таблетки не се разварят напълно при къси програми. За да предотвратите образуване на остатъци от препарат върху съдовете Ви препоръчваме да използвате таблетки с дълги програми.



Не използвайте по-голямо количество миялен препарат. Вижте инструкциите върху опаковката на препаратата за миене.

8.3 Зареждане на кошничките



Разгледайте предоставената листовка с примери за зареждане на кошничките.

- Използвайте уреда за миене само на съдове, които са подходящи за съдомиялна машина.
- Не поставяйте в уреда предмети, изработени от дърво, рог, алуминий, олово и мед.
- Не поставяйте в уреда предмети, които могат да абсорбират вода (гъби, домакински кърпи).
- Отстранете оставащата храна от предметите.
- За да премахнете лесно останала загоряла храна, накиснете тенджерите и тиганите във вода, преди да ги поставите в уреда.

- Поставайте дълбоките съдове (чаши и тигани) с дъното нагоре.
- Уверете се, че приборите и съдовете не се слепват. Смесвайте лъжиците с други прибори.
- Уверете се, че стъклените чаши не се допират до други стъклени чаши.
- Поставете дребните предмети в кошничката за прибори.
- Поставете леките съдове в горната кошничка. Уверете се, че те не се движат.
- Уверете се, че разпръскващите рамена могат да се движат свободно, преди да стартирате програмата.

8.4 Преди стартиране на програма

Уверете се, че:

- Филтрите са чисти и са правилно поставени.
- Разпръскващите рамена не са запушени.
- Предметите в кошниците са поставени правилно.
- Програмата е приложима за вида натоварване и степента на замърсяване.
- Използва се правилното количество миялен препарат.
- Има сол и препарат за изплакване за съдомиялна машина (освен ако не използвате комбинирани таблетки за миене).
- Капачката на резервоара за сол е затегната.

9. ГРИЖИ И ПОЧИСТВАНЕ



ПРЕДУПРЕЖДЕНИЕ!

Преди поддръжка изключете уреда и извадете щепсела на захранването от контакта на ел. мрежа.



Замърсените филтри и запушените разпръскващи времена понижават резултатите от миенето. Извършвайте периодични проверки и, ако е необходимо, ги почиствайте.

9.1 Почистване на филтрите

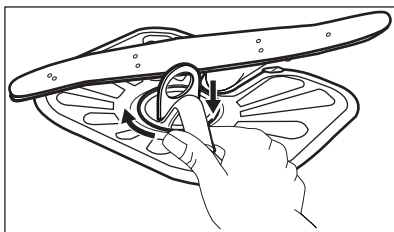
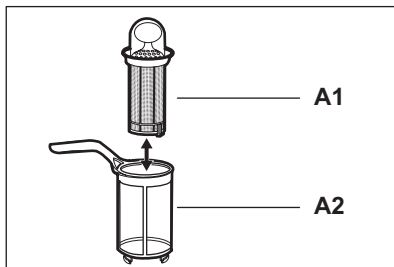
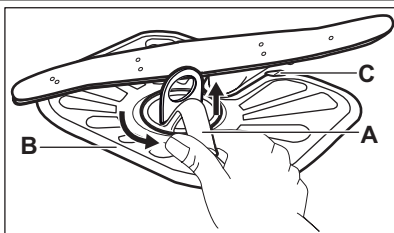

1. Завъртете филтъра (А) и го извадете.
2. За да разглобите филтъра (А), разделете (А1) и (А2).
3. Извадете филтър (В).
4. Измийте филтрите с вода.
5. Поставете филтър (В) в първоначалното му положение. Уверете се, че е поставен правилно под двата водача (С).
6. Сглобете филтър (А) и го поставете на мястото му във филтър (В). Завъртете го обратно на часовниковата стрелка, докато се заключи.



Неправилно поставяне на филтрите може да причини лоши резултати при миене и да повреди уреда.

9.2 Почистване на разпръскващите рамена

Не сваляйте разпръскващите рамена. Ако отворите на разпръскващите рамена се запушат, отстранете остатъците от замърсявания с тънък остър предмет.

9.3 Външно почистване

Почиствайте уреда с навлажнена мека кърпа. Използвайте само неутрални препарати. Не използвайте абразивни продукти, абразивни стъргалки или разтворители.

10. ОТСТРАНЯВАНЕ НА НЕИЗПРАВНОСТИ

Уредът не се включва или спира по време на работа.

Преди да се свържите със сервиза, вижте информацията, която следва за решение на проблема.

При някои неизправности дисплей показва код на аларма:

- **,10** - Уредът не се пълни с вода.

- **,20** - Уредът не източва водата.
- **,30** - Устройството против наводнение работи.



ПРЕДУПРЕЖДЕНИЕ!

Деактивирайте уреда, преди да извършите проверките.

Проблем	Възможно решение
Не можете да активирате уреда.	Уверете се, че захранващият щепсел е включен в контакта.
	Уверете се, че няма повреден предпазител в таблото за бушони.
Програмата не се включва.	Уверете се, че вратичката на уреда е затворена.
	Ако е зададен отложен старт, отменете настройката или изчакайте края на отброяването.
Уредът не се пълни с вода.	Уверете се, че кранът на водата е отворен
	Уверете се, че налягането на водата не е прекалено слабо. За тази информация се обърнете към местното водоснабдително дружество.
	Уверете се, че кранът на водата е запушен.
	Уверете се, че филтърът в маркуча за подаване не е запушен.
	Уверете се, че маркучът за подаване няма прегъвания или гънки.
Уредът не източва водата.	Уверете се, че каналът на мивката не е задръстен.
	Уверете се, че маркучът за източване няма прегъвания или гънки.
Устройството против наводнение работи.	Затворете крана за вода и се свържете със сервизния център.

След като приключите проверката, активирайте уреда. Програмата продължава от момента на прекъсване.

Ако проблемът се появи отново, се обърнете към сервизния център.

Ако дисплеят показва други кодове за аларма, се обърнете към сервизния център.

10.1 Резултатите от измиването и изсушаването не са задоволителни

Бели ленти или сини пластове по стъклените чаши и съдовете.

- Количеството освободен препарат за изплакване е твърде голямо. Коригирайте селектора за препарат за изплакване на по-ниска позиция.
- Използван е прекалено много препарат за миене.

Петна и изсъхнали капки вода върху чашите и чиниите

- Количеството освободен препарат за изплакване не е достатъчно. Коригирайте селектора за препарат за изплакване на по-висока позиция.

- Причината може да е в качеството на препарат за миене.

Чиниите са мокри

- Програмата е без фаза на изсушаване или с фаза на изсушаване с ниска температура.
- Отделението за препарат за изплакване е празно.
- Причината може да е в качеството на препарат за изплакване.
- Причината може да е в качеството на комбинираните таблетки за миене. Опитайте друга марка или активирайте дозатора за препарат за изплакване и използвайте такъв заедно с комбинираните таблетки за миене.



Вижте "ПОЛЕЗНИ СЪВЕТИ" за други възможни причини.

10.2 Как се включва дозатора за препарат за изплакване

Активирането на дозатора за препарат може да се случи само с активирана опция Multitab.

1. Натиснете бутона за вкл/изкл, за да включите уреда.
2. Изпълнете функция Reset .
3. Натиснете и задръжте едновременно **ECO** и **AUTO** , докато индикаторите  , **ECO** и **AUTO** започнат да премигват.

4. Натиснете **ECO** .

- Индикаторите  и **AUTO** изгасват.
- Индикаторът **ECO** продължава да мига.
- На дисплея се появява текущата настройка.

0d Дозаторът за препарат за изплакване е изключен.

1d Дозаторът за препарат за изплакване е включен.

5. Натиснете **ECO** , за да промените настройката.
6. Натиснете бутона за включване/изключване, за да потвърдите настройката.
7. Регулирайте отпусканото количество препарат за изплакване.
8. Напълнете отделението за препарат за изплакване.

11. ТЕХНИЧЕСКА ИНФОРМАЦИЯ

Размери	Ширина / Височина / Дълбочина (мм)	596 / 818 - 898 / 555
Свързване в електрическата мрежа	Вижте табелката с данни.	
	Волтаж	220-240 V
	Честота	50 Hz
Налягане на водоснабдяването	Мин. / макс. (bar / MPa)	(0.5 / 0.05) / (8 / 0.8)
Водоснабдяване ¹⁾	Студена или гореща вода ²⁾	макс. 60 °C
Вместимост	Настройки	12
Консумация на ел. енергия	"Оставена включена"	0.10 W
	"Изключена" и режим	0.10 W

¹⁾ Свържете маркуча за водоснабдяване към кран с резба 3/4 цола.

²⁾ Ако топлата вода идва от алтернативни източници на енергия (като слънчеви панели, вятърна енергия), използвайте топла вода, за да намалите консумацията.

12. ОПАЗВАНЕ НА ОКОЛНАТА СРЕДА

Рециклирайте материалите със символа .

Поставяйте опаковките в съответните контейнери за рециклирането им.

Помогнете за опазването на околната среда и човешкото здраве, както и за рециклирането

на отпадъци от електрически и електронни уреди. Не изхвърляйте уредите, означени със символа  , заедно с битовата смет. Върнете уреда в местния пункт за рециклиране или се обърнете към вашата общинска служба.

SADRŽAJ

1. SIGURNOSNE UPUTE	18
2. OPIS PROIZVODA	19
3. UPRAVLJAČKA PLOČA	20
4. PROGRAMI	20
5. OPCIJE	21
6. PRIJE PRVE UPORABE	22
7. SVAKODNEVNA UPORABA	24
8. SAVJETI	26
9. ČIŠĆENJE I ODRŽAVANJE	27
10. RJEŠAVANJE PROBLEMA	28
11. TEHNIČKI PODACI	29

MISLIMO NA VAS

Hvala vam što ste kupili Electrolux uređaj. Izabrali ste proizvod koji sa sobom donosi desetljeća profesionalnog iskustva i inovacija. Genijalan i elegantan, projektiran je s vama u mislima. Stoga, uvijek kada ga koristite, možete biti sigurni znajući da ćete svaki put dobiti izvrsne rezultate.

Dobrodošli u Electrolux.

Posjetite našu internetsku stranicu za:



Dobivanje savjeta o korištenju, prospekata, rješavanju problema, servisnim informacija:
www.electrolux.com



Registriranje vašeg proizvoda za bolji servis:
www.electrolux.com/productregistration



Kupovinu dodatne opreme, potrošnog materijala i originalnih rezervnih dijelova za vaš uređaj:
www.electrolux.com/shop

BRIGA O KUPCIMA I SERVIS

Preporučujemo uporabu originalnih rezervnih dijelova.

Kada se obraćate servisu, provjerite da su Vam dostupni sljedeći podaci. Informacije možete pronaći na nazivnoj pločici. Model, PNC, serijski broj.



Upozorenje / Oprez - sigurnosne informacije.



Opće informacije i savjeti



Informacije o zaštiti okoliša

Zadržava se pravo na izmjene.

1. SIGURNOSNE UPUTE

Prije postavljanja i uporabe uređaja, pažljivo pročitajte isporučene upute. Proizvođač nije odgovoran ako nepravilno postavljanje i uporaba uređaja uzrokuje ozljede i oštećenja. Upute uvijek čuvajte s uređajem, za buduće potrebe.

1.1 Sigurnost djece i slabijih osoba



UPOZORENJE

Opasnost od gušenja, ozljede ili trajne nesposobnosti.

- Osobama, uključujući i djecu, sa smanjenim fizičkim, osjetilnim ili mentalnim funkcijama ili osobama bez iskustva i znanja nikada nemojte dozvoliti da koriste uređaj. Njih prilikom rukovanja uređajem mora nadzirati ili u rukovanje uređajem uputiti osoba odgovorna za njihovu sigurnost.
- Ne dozvolite djeci da se igraju s uređajem.
- Svu ambalažu čuvajte izvan dohvata djece.
- Sve deterđente čuvajte izvan dohvata djece.
- Djecu i kućne ljubimce držite podalje od vrata uređaja dok su otvorena.

1.2 Postavljanje

- Odstranite svu ambalažu.
- Ne postavljajte i ne koristite oštećeni uređaj.
- Uređaj nemojte postavljati na mjesta na kojima je temperatura manja od 0°C.
- Pridržavajte se uputa za postavljanje ispušnih s uređajem.
- Provjerite je li uređaj postavljen ispod i blizu sigurnih konstrukcija.

Električni priključak



UPOZORENJE

Opasnost od požara i strujnog udara.

- Uređaj mora biti uzemljen.
- Provjerite podudaraju li se električni podaci na nazivnoj pločici s električnim napajanjem. Ako to nije slučaj, kontaktirajte električara.
- Uvijek koristite pravilno ugrađenu utičnicu sa zaštitom od strujnog udara.
- Ne koristite adaptere s više utičnica i produžne kabele.

- Pazite da ne oštetite utikač i kabel napajanja. Ako je potrebno zamijeniti električni kabel, to mora izvršiti naš servis.
- Utikač kabela napajanja utaknite u utičnicu tek po završetku postavljanja. Provjerite postoji li pristup utikaču nakon postavljanja.
- Ne povlačite kabel napajanja kako biste utikač izvukli iz utičnice. Uvijek uhvatite i povucite utikač.
- Kabel napajanja ili utikač ne dodirujte vlažnim rukama.
- Ovaj je uređaj usklađen s direktivama EU.

Spajanje na dovod vode

- Pripremite da ne oštetite crijeva za vodu.
- Prije priključivanja uređaja na nove cijevi ili cijevi koje se dugo nisu koristile neka voda teče sve dok ne postane potpuno čista.
- Priilikom prve upotrebe uređaja provjerite da nema curenja.
- Crijevo za dovod vode ima sigurnosni ventil i oblogu s unutarnjim glavnim vodom.

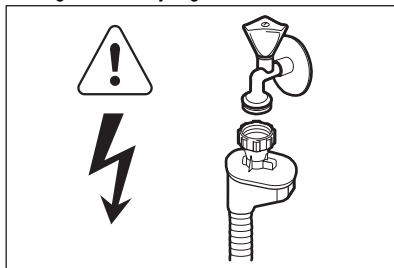

UPOZORENJE

Opasan napon.

- Ako je crijevo za dovod vode oštećeno, odmah iskopčajte utikač iz utičnice električne mreže. Za zamjenu crijeva za dovod vode kontaktirajte servis.

1.3 Upotreba

- Ovaj uređaj je namijenjen za upotrebu u kućanstvu i za slične namjene kao što su:
 - Kuhinja za osoblje u prodavaonicama, uređima i drugim radnim prostorima
 - Farme
 - Za goste hotela, motela i drugih vrsta smještaja
 - Za prenoćišta.

**UPOZORENJE**

Opasnost od ozljede, opekline, strujnog udara ili požara.

- Ne mijenjajte specifikacije ovog uređaja.
- Noževe i pribor s oštrim vrhovima u košaru za jelo stavite vrhom okrenutim prema dolje ili u vodoravan položaj.
- Ne držite vrata uređaja otvorena bez nadzora kako biste spriječili pad preko njih.
- Ne sjedajte i ne stojte na otvorenim vratima.
- Deterdženti za perilicu posuđa su opasni. Pri državanju se sigurnosnih uputa na ambalaži deterdženta.
- Ne pijte i ne igrajte se s vodom u uređaju.
- Ne vadite posuđe iz uređaja prije završetka programa. Na posuđu može ostati deterdženta.

- Uređaj može ispuštati vruću paru ako otvorite vrata dok je program u tijeku.
- Zapaljive predmete ili predmete namočene zapaljivim sredstvima ne stavljajte u uređaj, pored ili na njega.
- Za čišćenje uređaja ne koristite raspršivanje vode i pare.

1.4 Odlaganje**UPOZORENJE**

Opasnost od ozljede ili gušenja.

- Uređaj iskopčajte iz električne mreže.
- Odrežite električni kabel i bacite ga.
- Uklonite bravicu vrata kako biste spriječili da se djeca i kućni ljubimci zatvore u uređaj.

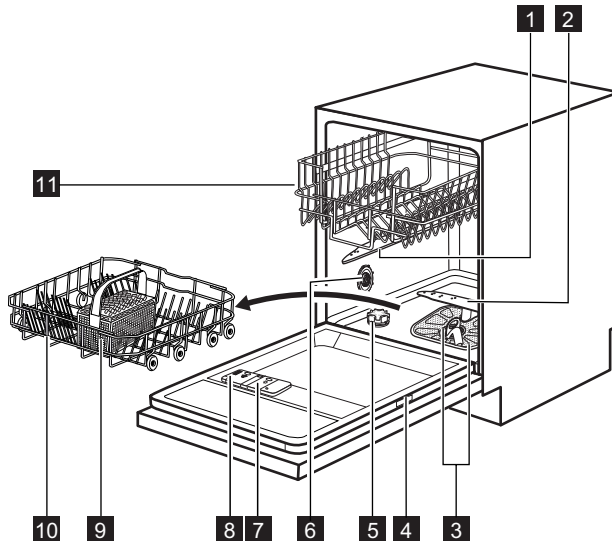
2. OPIS PROIZVODA

- | | | | |
|----------|--------------------------------|-----------|--------------------------|
| 1 | Gornja mlaznica | 8 | Spremnik za deterdžent |
| 2 | Donja mlaznica | 9 | Košara za pribor za jelo |
| 3 | Filtri | 10 | Donja košara |
| 4 | Nazivna pločica | 11 | Gornja košara |
| 5 | Spremnik soli | | |
| 6 | Tipka za odabir tvrdoće vode | | |
| 7 | Spremnik sredstva za ispiranje | | |

2.1 Svjetlosna zraka

- Dok program radi, crvena svjetlosna zraka prikazuje se na podu ispod vrata uređaja. Kada program završi, svjetlosna zraka se isključuje.

- Kada je uređaj u kvaru, crvena svjetlosna zraka trepće.

3. UPRAVLJAČKA PLOČA

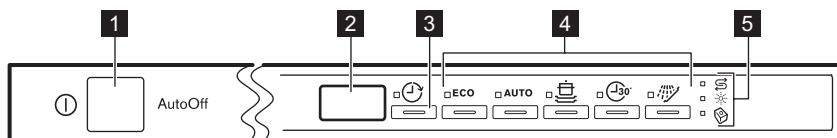

1 Tipka za uključivanje/isključivanje

2 Zaslon

3 Delay tipka



4 Programske tipke

5 Indikatori

Indikatori	Opis
	Indikator za sol. On je uvijek isključen dok program radi.
	Indikator sredstva za ispiranje. On je uvijek isključen dok program radi.
	Indikator Multitab.

4. PROGRAMI

Program ¹⁾	Stupanj zaprjanosti Vrsta punjenja	Faze programa	Trajanje (min)	Snaga (kWh)	Voda (l)
ECO ²⁾	Normalno zaprjano Posuđe i pribor za jelo	Pretpranje Pranje 50 °C Ispiranja Sušenje	168	1.01	12.4
AUTO ³⁾	Sve Posuđe, pribor za jelo, tave i posude	Pretpranje Pranje 45 °C ili 70 °C Ispiranja Sušenje	40 - 150	0.6 - 1.4	8 - 14
	Jako zaprjano Posuđe, pribor za jelo, tave i posude	Pretpranje Pranje 70 °C Ispiranja Sušenje	110 - 120	1.8 - 2.0	22 - 24

Program 1)	Stupanj zaprljanosti Vrsta punjenja	Faze programa	Trajanje (min)	Snaga (kWh)	Voda (l)
 4)	Svježe zaprljano posuđe Posuđe i pribor za jelo	Pranje 60 °C Ispiranje	30	0.9	9
 5)	Sve	Pretpranje	12	0.1	4

- 1) Tlak i temperatura vode, oscilacije u napajanju električne mreže, opcije te količina posuđa mogu promijeniti trajanje programa i potrošnju.
- 2) Pomoću ovog programa možete najučinkovitije iskoristiti vodu i uštedjeti energiju za uobičajeno zaprljano posuđe i pribor za jelo. (Ovo je standardni program za ustanove za testiranje).
- 3) Uređaj prepoznaje stupanj zaprljanosti i količinu predmeta u košarama. Automatski prilagođava temperaturu i količinu vode, potrošnju energije i trajanje programa.
- 4) Ovim programom možete prati svježe zaprljano posuđe. Daje sjajne rezultate pranja u kratkom vremenu.
- 5) Ovaj program koristite za brzo ispiranje posuđa. Time se sprječava da se ostaci hrane zalijepe za posuđe i da iz uređaja izlaze neugodni mirisi.
Uz ovaj program nemojte koristiti deterdžent.

Informacije za ustanove za testiranje

Za sve potrebne informacije po pitanju karakteristika testiranja pošaljite poruku elektronskom poštom:

info.test@dishwasher-production.com

Zapišite broj proizvoda (PNC) koji se nalazi na nazivnoj pločici.

5. OPCIJE



Prije početka programa uključite ili isključite opciju Multitab. Opciju ne možete uključiti ili isključiti dok program radi.



5.1 Multitab

Ovu opciju aktivirajte samo kada koristite kombinirani deterdžent u tabletama.

Ova opcija isključuje upotrebu sredstva za ispiranje i soli. Odgovarajući indikatori ostaju isključeni.

Trajanje programa može se produljiti.

Kako uključiti opciju Multitab

1. Za uključivanje uređaja pritisnite tipku za uključivanje/isključivanje.
2. Postavite funkciju Reset.
3. Istovremeno pritisnite i držite pritisnutima tipke  i  sve dok se ne uključi indikator funkcije Multitab.



Ako prekinete uporabu kombiniranih tableta s deterdžentom, prije početka odvojene uporabe deterdženta, sredstva za ispiranje i soli za perilicu posuđa obavite sljedeće korake:

1. Postavite omekšivač vode na najvišu razinu.
2. Provjerite jesu li spremnik za sol i spremnik sredstva za ispiranje puni.
3. Pokrenite najkraći program s fazom ispiranja, bez deterdženta i bez posuđa.
4. Omekšivač vode prilagodite tvrdoći vode u vašem području.
5. Podesite ispuštenu količinu sredstva za ispiranje.

5.2 Zvučni signali

Zvučni signali se uključuju kada se na uređaju pojavi kvar ili kada se podešava razina omekšivača vode. Zvučne signale nije moguće isključiti. Zvučni se signal oglašava i po završetku programa. Po zadanim postavkama, ovaj zvučni signal je isključen, ali ga je moguće uključiti.

Kako se uključuje zvučni signal za završetak programa

1. Za uključivanje uređaja pritisnite tipku za uključivanje/isključivanje.
2. Postavite funkciju Reset.
3. Istovremeno pritisnite i držite pritisnutima tipke **ECO** i **AUTO** sve dok ne zatrepcu indikator programa  , **ECO** i **AUTO**.
4. Pritisnite **AUTO**.
 - Isključuju se indikator  i **ECO**.

- Indikator **AUTO** nastavlja treperiti.
- Na zaslonu se prikazuje trenutna postavka.

lb Zvučni signal je uključen.

Ob Zvučni signal je isključen.

5. Pritisnite **AUTO** za promjenu postavke.
6. Za isključivanje uređaja i potvrdu postavke pritisnite tipku za uključivanje/isključivanje.

6. PRIJE PRVE UPORABE

1. Provjerite odgovara li postavka omekšivača vode tvrdoći vode u vašem području. Ako nije usklađena, podesite omekšivač vode. Obratite se lokalnom distributeru vode kako biste saznali tvrdoću vode u svom području.
2. Napunite spremnik za sol.
3. Napunite spremnik sredstva za ispiranje.
4. Otvorite slavinu.
5. Ostaci obrade mogu se zadržati u uređaju. Pokrenite program kako biste ih uklonili. Ne koristite deterdžent i ne punite košare.

6.1 Podešavanje omekšivača vode

Tvrdoća vode				Omekšivač vode prilagođavanje	
Njemački stupnjevi (°dH)	Francuski stupnjevi (°fH)	mmol/l	Clarkeovi stupnjevi	Ručno upravljanje	Elektroničko
51 - 70	91 - 125	9.1 - 12.5	64 - 88	2 ¹⁾	10
43 - 50	76 - 90	7.6 - 9.0	53 - 63	2 ¹⁾	9
37 - 42	65 - 75	6.5 - 7.5	46 - 52	2 ¹⁾	8
29 - 36	51 - 64	5.1 - 6.4	36 - 45	2 ¹⁾	7
23 - 28	40 - 50	4.0 - 5.0	28 - 35	2 ¹⁾	6
19 - 22	33 - 39	3.3 - 3.9	23 - 27	2 ¹⁾	5 ¹⁾
15 - 18	26 - 32	2.6 - 3.2	18 - 22	1	4
11 - 14	19 - 25	1.9 - 2.5	13 - 17	1	3
4 - 10	7 - 18	0.7 - 1.8	5 - 12	1	2
< 4	< 7	< 0.7	< 5	1 ²⁾	1 ²⁾

1) Postavljeno tvornički.

2) Nemojte koristiti sol na ovoj razini.





Omekšivač vode morate podesiti ručno ili elektronički.

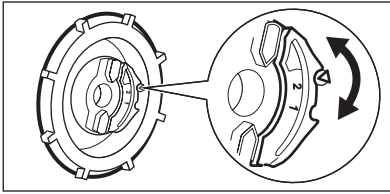

Ručno prilagođavanje



Okrenite prekidač tvrdoće vode na položaj 1 ili 2.

Elektroničko prilagođavanje

1. Za uključivanje uređaja pritisnite tipku za uključivanje/isključivanje.
2. Postavite funkciju Reset.
3. Istovremeno pritisnite i držite pritisnutima tipke **ECO** i **AUTO** sve dok ne za-trepću indikatori programa , **ECO** i **AUTO**.
4. Pritisnite .
 - Isključuju se indikatori **ECO** i **AUTO**.

- Indikator  nastavlja treperiti.
 - Zvučni signali rade, npr. pet isprekidanih zvučnih signala = razina 5.
 - Na zaslonu se prikazuje postavka omekšivača vode, npr. **5 L** = razina 5.
5. Pritisnite  za promjenu postavke.
 6. Za isključivanje uređaja i potvrdu postavke pritisnite tipku za uključivanje/isključivanje.

6.2 Punjenje spremnika za sol

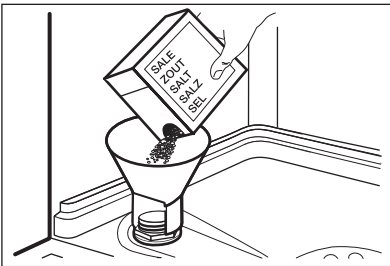

1. Okrenite poklopac u smjeru suprotnom od smjera kazaljki na satu i otvorite spremnik za sol.
2. Stavite 1 litru vode u spremnik za sol (samo prvi put).
3. Napunite spremnik za sol solju za perilicu posuđa.
4. Uklonite sol oko otvora spremnika za sol.
5. Za zatvaranje spremnika za sol okrenite poklopac u smjeru kretanja kazaljki na satu.

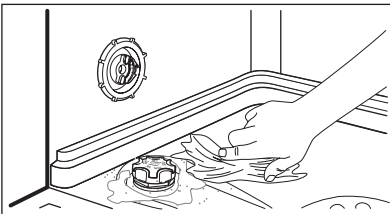

POZOR

Voda i sol mogu izlaziti iz spremnika za sol tijekom punjenja. Opasnost od korozije. Kako biste je spriječili, nakon punjenja spremnika za sol pokrenite program.

6.3 Punjenje spremnika sredstva za ispiranje

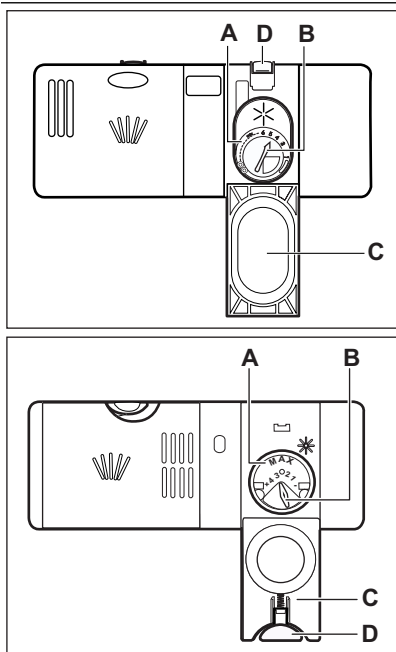

1. Pritisnite tipku za otpuštanje (D) za otvaranje poklopca (C).
2. Napunite spremnik sredstva za ispiranje (A), ne više od oznake 'max'.
3. Proliveno sredstvo za ispiranje uklonite upijajućom krpom kako biste spriječili stvaranje prevelike količine pjene.
4. Zatvorite poklopac. Provjerite da se tipka za otpuštanje zaključava na mjestu.



Možete okrenuti birač ispuštene količine (B) između položaja 1 (najmanja količina) i položaja 4 ili 6 (najveća količina).

7. SVAKODNEVNA UPORABA

1. Otvorite slavinu.
2. Za uključivanje uređaja pritisnite tipku za uključivanje/isključivanje.
 - Ako je indikator soli uključen, napunite spremnik za sol.
 - Ako je indikator sredstva za ispiranje uključen, napunite spremnik sredstva za ispiranje.
3. Napunite košare.
4. Dodajte deterdžent.
 - Ako koristite kombinirane tablete s deterdžentom, uključite opciju Multitab.
5. Postavite i pokrenite odgovarajući program koji odgovara vrsti i zaprljanosti punjenja.

7.1 Upotreba deterdženta

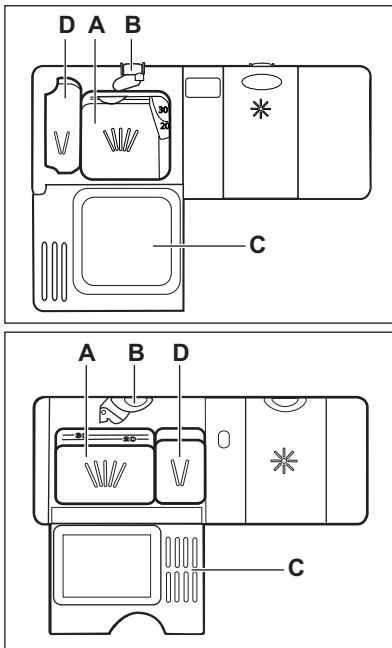

1. Pritisnite tipku **(B)** za otvaranje poklopca **(C)**.
2. Stavite deterdžent u odjeljak **(A)**.
3. Ako program pranja ima fazu pretpranja, stavite malu količinu deterdženta u spremnik **(D)**.
4. Ako koristite deterdžent u tabletama, tabletu stavite u odjeljak **(A)**.
5. Zatvorite poklopac. Provjerite da se tipka za otpuštanje zaključava na mjestu.

7.2 Odabir i pokretanje programa

Funkcija Auto Off

Radi smanjenja potrošnje energije ova funkcija automatski isključuje uređaj nakon par minuta ako:

- Niste zatvorili vrata za početak rada programa.
- Program pranja završen.

Funkcija Reset

Za određene postavke uređaj mora biti u korisničkom načinu rada.

Za stavljanje uređaja u korisnički način rada, postavite funkciju Reset.

1. Istovremeno pritisnite i držite pritisnutima tipke **ECO** i **AUTO** sve dok se ne uključi indikator funkcije **ECO**.

Pokretanje programa bez odgode početka

1. Otvorite slavinu.

2. Za uključivanje uređaja pritisnite tipku za uključivanje/isključivanje. Uključuje se indikator odabranog programa. Na zaslonu se prikazuje trajanje programa.
3. Postavite program.
 - Ako želite pokrenuti posljednji postavljeni program, zatvorite vrata uređaja.
 - Ako želite postaviti neki drugi program, pritisnite tipku programa kojeg želite postaviti. Na zaslonu se prikazuje trajanje programa.
4. Zatvorite vrata uređaja. Program se pokreće. Trajanje programa započinje se smanjivati u koracima od 1 minute.

Pokretanje programa s odgodom početka

1. Postavite program.
2. Pritisnite  sve dok se na zaslonu ne prikaže vrijeme odgode koje želite postaviti (od 1 do 24 sata).
 - Na zaslonu se naizmjenice prikazuju broj, trajanje programa i trajanje odgode.

- Uključuje se indikator .

3. Zatvorite vrata uređaja. Započnite odbrojavanje.
 - Kada odbrojavanje završi, program se pokreće.

Otvaranje vrata dok uređaj radi

Ako otvorite vrata, uređaj se zaustavlja. Kada zatvorite vrata, uređaj nastavlja raditi od točke u kojoj je prekinuo rad.

Poništavanje odgode početka tijekom odbrojavanja

Postavite funkciju Reset.



Kada poništite odgodu početka, morate ponovno postaviti program i opcije.

Otkazivanje programa

Postavite funkciju Reset.



Prije pokretanja novog programa provjerite nalazi li se deterđžent u spremniku za deterđžent.

Po završetku programa

Kada je program završen, na zaslonu se prikazuje 0:00.

1. Pritisnite tipku za uključivanje/isključivanje ili pričekajte dok funkcija Auto Off automatski ne isključi uređaj.
2. Zatvorite slavinu.

Važno

- Pustite da se posuđe ohladi prije nego ga izvadite iz uređaja. Vruće posuđe može se lako oštetiti.
- Najprije ispraznite predmete iz donje košare, zatim iz gornje košare.
- Na stranicama i na vratima uređaja može biti vode. Nehrđajući čelik hladi se brže od posuđa.

8. SAVJETI

8.1 Omekšivač vode

Tvrda voda sadrži visoku količinu minerala koji mogu uzrokovati oštećenje uređaja i loše rezultate pranja. Omekšivač vode neutralizira te minerale.

Sol za perilicu posuđa održava omekšivač vode čistim i u dobrim uvjetima. Važno je postaviti pravu razinu omekšivača vode. To osigurava da omekšivač vode koristi ispravnu količinu soli za perilicu posuđa i vode.

8.2 Upotreba soli, sredstva za ispiranje i deterđženta

- Upotrebjavajte samo sol, sredstvo za ispiranje i deterđžent za perlice posuđa. Ostali proizvodi mogu prouzročiti oštećenja na uređaju.
- Sredstvo za ispiranje, tijekom zadnje faze ispiranja, pomaže u sušenju posuđa bez crtica i mrlja.

- Kombinirane tablete za pranje sadrže deterđžent, sredstvo za ispiranje i ostale dodatke. Provjerite jesu li te tablete prikladne za tvrdoću vode u vašem području. Pogledajte upute na pakiranju proizvoda.

Ako želite upotrebljavati ove tablete i izvan odgovarajućeg raspona tvrdoće vode, morate upotrijebiti i sol za perilicu posuđa. Najprije uključite opciju Multitab, zatim podesite omekšivač vode za tvrdoću vode u području i upotrijebite sol za perilicu posuđa.

- Deterđžent u tabletama ne otapa se do kraja prilikom korištenja kratkih programa. Kako bi se spriječila pojava tragova deterđženta na posudu preporučujemo upotrebu sredstva za pranje u tabletama samo za duže programe pranje.



Nemojte koristiti više od točne količine deterđženta. Pogledajte upute na pakiranju deterđženta.

8.3 Punjenje košara



Pogledajte isporučeni letak s primjerima punjenja košara.

- Uređaj koristite isključivo za pranje predmeta namijenjenih za pranje u perilici.
- U uređaj ne stavljajte predmete od drveta, roga, aluminija, kositra i bakra.
- Nemojte u uređaj stavljati predmete koji mogu apsorbirati vodu (spužve, kućanske krpe).
- Uklonite preostalu hranu s predmeta.
- Za lakše uklanjanje zagorjele hrane, namočite lonce i tave prije nego što ih stavite u uređaj.
- Stavite šuplje predmete (šalice, čaše i lonce) otvorom okrenutim prema dolje.
- Provjerite da se pribor i posuđe međusobno ne preklapa. Žlice pomiješajte s drugim priborom.
- Stakleni predmeti ne smiju se međusobno dirivati.

- Male predmete položite u košaru za pribor za jelo.
- Lagano posuđe stavite u gornju košaru. Pazite da se ne miče.
- Prije početka programa provjerite mogu li se mlaznice slobodno kretati.

8.4 Prije pokretanja programa

Provjerite sljedeće:

- Filtri su čisti i pravilno postavljeni.
- Mlaznice nisu začepljene.
- Položaj predmeta u košarama je ispravan.
- Program odgovara vrsti i zaprljanosti punjenja.
- Upotrebljava se odgovarajuća količina deterdženta.
- U uređaju ima soli i sredstava za ispiranje za perilice posuđe (osim ako ne upotrebljavate kombinirane tablete s deterdžentom).
- Poklopac spremnika za sol je čvrst.

9. ČIŠĆENJE I ODRŽAVANJE



UPOZORENJE

Prije održavanja, isključite uređaj i izvučite utikač iz utičnice električne struje.



Nečisti filtri i začepljene mlaznice smanjuju rezultate pranja. Redovno ih provjeravajte i ako je potrebno očistite ih.

9.1 Čišćenje filtera

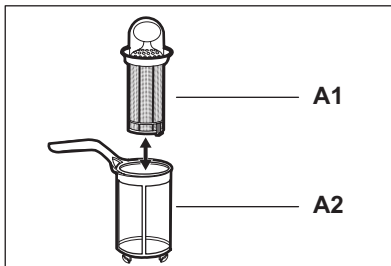
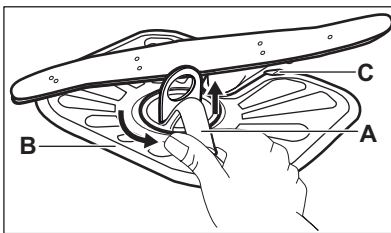

1. Okrenite filter (A) u smjeru suprotnom od smjera kazaljki na satu i skinite ga.
2. Za rastavljanje filtera (A), razdvojite (A1) i (A2).
3. Uklonite filter (B).
4. Operite filtre vodom.
5. Postavite filter (B) u početni položaj. Provjerite je li pravilno spojen pod dvije vodilice (C).

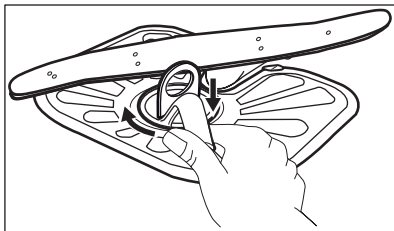

6. Sastavite filtar (A) i vratite na mjesto filtar (B). Okrenite ga u smjeru kazaljki na satu dok se ne zaključa.



Neispravan položaj filtara može uzrokovati slabe rezultate pranja i oštećenje uređaja.

9.2 Čišćenje mlaznica

Ne uklanjajte mlaznice.

Ako se otvori u mlaznicama začepi, uklonite ostatke zaprljanja tankim oštrim predmetom.

9.3 Vanjsko čišćenje

Obrišite uređaj vlažnom mekom krpom.

Koristite samo neutralna sredstva za čišćenje. Nikada ne koristite abrazivna sredstva, jastučice za ribanje ili otapala.

10. RJEŠAVANJE PROBLEMA

Uređaj se ne pokreće ili se zaustavlja tijekom rada.

Prije nego što kontaktirate servis pogledajte sljedeće informacije kako biste našli rješenje problema.

Kod nekih kvarova zaslon prikazuje šifru alarma:

- **,10** - Uređaj se ne puni vodom.

- **,20** - Uređaj ne izbacuje vodu.
- **,30** - Uključen je uređaj za zaštitu od poplave.



UPOZORENJE

Prije kontrole isključite uređaj.

Problem	Moguće rješenje
Ne možete uključiti uređaj.	Provjerite je li utikač umetnut u utičnicu mrežnog napajanja. Provjerite da u kutiji s osiguračima nema oštećenog osigurača.
Program ne započinje s radom.	Provjerite jesi li vrata uređaja zatvorena. Ako je postavljena odgoda početka, poništite postavku ili pričekajte završetak odbrojavanja.
Uređaj se ne puni vodom.	Provjerite je li slavina otvorena. Provjerite da tlak u dovodu vode nije prenizak. Ovu informaciju potražite kod lokalnog distributera vode. Provjerite da slavina nije začepljena. Provjerite da filtar dovodnog crijeva nije začepljen.
Uređaj ne izbacuje vodu.	Provjerite da dovodno crijevo nije savijeno ili prignječeno.
Uređaj ne izbacuje vodu.	Provjerite da sifon nije začepljen.

Problem	Moguće rješenje
	Provjerite da odvodno crijevo nije savijeno ili prignječeno.
Uključen je uređaj za zaštitu od poplave.	Zatvorite slavinu i kontaktirajte servis.

Nakon završetka provjera, uključite uređaj. Program se nastavlja iz točke u kojoj je prekinut. Ako se problem i dalje javlja, kontaktirajte servis. Ako se na zaslonu prikažu drugi kodovi alarma, kontaktirajte servis.

10.1 Ako rezultati pranja i sušenja nisu zadovoljavajući

Bijele crte i mrlje ili plavičasti slojevi na čašama i posuđu.

- Ispuštena količina sredstva za ispiranje je prevelika. Postavite birač sredstva za ispiranje u niži položaj.
- Količina deterdženta bila je prevelika.

Osušene kapljice vode ostaju na čašama i posuđu

- Ispuštena količina sredstva za ispiranje nije dovoljna. Postavite birač sredstva za ispiranje u viši položaj.
- Uzrok može biti kvaliteta deterdženta.

Posuđe je moko

- Program nema fazu sušenja ili ima fazu sušenja na niskoj temperaturi.
- Spremnik sredstva za ispiranje je prazan.
- Uzrok može biti kvaliteta sredstva za ispiranje.
- Uzrok može biti kvaliteta kombiniranog deterdženta u tabletama. Isprobajte drugu marku ili aktivirajte spremnik sredstva za ispiranje i koristite sredstvo za ispiranje zajedno s kombiniranim deterdžentom u tabletama.



Ostale moguće uzroke potražite u poglavlju 'SAVJETI I PREPORUKE'.

10.2 Kako uključiti/isključiti spremnik sredstva za ispiranje

Spremnik sredstava za ispiranje uključuje se samo ako je uključena opcija Multitab.

1. Za uključivanje uređaja pritisnite tipku za uključivanje/isključivanje.
2. Postavite funkciju Reset.
3. Istovremeno pritisnite i držite pritisnutima tipke **ECO** i **AUTO** sve dok ne za-trepću indikatori programa , **ECO** i **AUTO**.
4. Pritisnite **ECO**.
 - Isključuju se indikatori i **AUTO**.
 - Indikator **ECO** nastavlja treperiti.
 - Na zaslonu se prikazuje trenutna postavka.
5. Pritisnite **ECO** za promjenu postavke.
6. Za isključivanje uređaja i potvrdu postavke pritisnite tipku za uključivanje/isključivanje.
7. Podesite ispuštenu količinu sredstva za ispiranje.
8. Napunite spremnik sredstva za ispiranje.



Spremnik sredstva za ispiranje isključen.



Spremnik sredstva za ispiranje uključen.

11. TEHNIČKI PODACI

Dimenzije	Širina × Visina × Dubina (mm)	596 / 818 - 898 / 555
Spajanje na električnu mrežu	Pogledajte natpisnu pločicu.	
	Napon	220-240 V

	Frekvencija	50 Hz
Tlak dovoda vode	Min. / maks. (bar / MPa)	(0.5 / 0.05) / (8 / 0.8)
Dovod vode ¹⁾	Hladna ili topla voda ²⁾	maks. 60 °C
Kapacitet	Broj kompleta posuđa	12
Potrošnja energije	Uključen	0.10 W
	Isključen	0.10 W

¹⁾ Crijevo za dovod vode spojite na slavinu s navojem 3/4".

²⁾ Ako topla voda dolazi iz alternativnih izvora energije (npr., solarni paneli, energija vjetra), upotrijebite toplu vodu kako biste smanjili potrošnju energije.

12. BRIGA ZA OKOLIŠ

Reciklirajte materijale sa simbolom .

Ambalažu za recikliranje odložite u prikladne spremnike.

Pomozite u zaštiti okoliša i ljudskog zdravlja, kao i u recikliranju otpada od električnih i

elektroničkih uređaja. Uređaje označene simbolom  ne bacajte zajedno s kućnim otpadom. Proizvod odnesite na lokalno reciklažno mjesto ili kontaktirajte nadležnu službu.

ΠΕΡΙΕΧΟΜΕΝΑ

1. ΟΔΗΓΙΕΣ ΓΙΑ ΤΗΝ ΑΣΦΑΛΕΙΑ	32
2. ΠΕΡΙΓΡΑΦΗ ΠΡΟΪΟΝΤΟΣ	34
3. ΠΙΝΑΚΑΣ ΧΕΙΡΙΣΤΗΡΙΩΝ	34
4. ΠΡΟΓΡΑΜΜΑΤΑ	35
5. ΕΠΙΛΟΓΕΣ	36
6. ΠΡΙΝ ΑΠΟ ΤΗΝ ΠΡΩΤΗ ΧΡΗΣΗ	37
7. ΚΑΘΗΜΕΡΙΝΗ ΧΡΗΣΗ	39
8. ΥΠΟΔΕΙΞΕΙΣ ΚΑΙ ΣΥΜΒΟΥΛΕΣ	41
9. ΦΡΟΝΤΙΔΑ ΚΑΙ ΚΑΘΑΡΙΣΜΑ	42
10. ΑΝΤΙΜΕΤΩΠΙΣΗ ΠΡΟΒΛΗΜΑΤΩΝ	43
11. ΤΕΧΝΙΚΑ ΣΤΟΙΧΕΙΑ	45

ΜΕ ΓΝΩΜΟΝΑ ΤΙΣ ΑΝΑΓΚΕΣ ΣΑΣ

Σας ευχαριστούμε που αγοράσατε μια συσκευή της Electrolux. Έχετε επιλέξει ένα προϊόν το οποίο συνοδεύεται από δεκαετίες επαγγελματικής εμπειρίας και καινοτομίας. Ευχρηστό και κομψό, έχει σχεδιαστεί με γνώμονα τις ανάγκες σας. Επομένως, όποτε το χρησιμοποιείτε, μπορείτε να αισθάνεστε ασφαλείς γνωρίζοντας ότι θα έχετε τέλεια αποτελέσματα κάθε φορά.

Καλώς ορίσατε στην Electrolux.

Επισκεφθείτε την ιστοσελίδα μας για να:



βρείτε υποδείξεις χρήσης, φυλλάδια, συμβουλές για την επίλυση προβλημάτων, πληροφορίες συντήρησης:

www.electrolux.com



καταχωρήσετε το προϊόν σας, ώστε να έχετε καλύτερο σέρβις:

www.electrolux.com/productregistration



αγοράσετε εξαρτήματα, αναλώσιμα και γνήσια ανταλλακτικά για τη συσκευή σας:

www.electrolux.com/shop

ΥΠΟΣΤΗΡΙΞΗ ΠΕΛΑΤΩΝ ΚΑΙ ΣΕΡΒΙΣ

Συνιστάται η χρήση γνήσιων ανταλλακτικών.

Όταν επικοινωνείτε με το σέρβις, βεβαιωθείτε ότι έχετε διαθέσιμα τα ακόλουθα στοιχεία.

Τα στοιχεία αυτά θα τα βρείτε στην πινακίδα τεχνικών χαρακτηριστικών. Μοντέλο, Κωδ. προϊόντος (PNC), Αριθμός σειράς.



Προειδοποίηση / Προσοχή - Πληροφορίες ασφαλείας.



Γενικές πληροφορίες και συμβουλές



Περιβαλλοντικές πληροφορίες

Υπόκειται σε αλλαγές χωρίς προειδοποίηση.

1. ⚠️ ΟΔΗΓΙΕΣ ΓΙΑ ΤΗΝ ΑΣΦΑΛΕΙΑ

Πριν από την εγκατάσταση και τη χρήση της συσκευής, διαβάστε προσεκτικά τις παρεχόμενες οδηγίες. Ο κατασκευαστής δεν ευθύνεται αν προκληθεί τραυματισμός ή ζημιά από λανθασμένη εγκατάσταση και χρήση. Να φυλάσσετε πάντα αυτές τις οδηγίες μαζί με τη συσκευή για μελλοντική αναφορά.

1.1 Ασφάλεια παιδιών και ευπαθών ατόμων



ΠΡΟΕΙΔΟΠΟΙΗΣΗ

Κίνδυνος ασφυξίας, τραυματισμού ή μόιμης αναπληρίας.

- Μην επιτρέπετε σε παιδιά και σε άτομα με μειωμένες σωματικές, αισθητήριες ή πνευματικές ικανότητες ή έλλειψη εμπειρίας και γνώσης να χρησιμοποιούν τη συσκευή. Η χρήση της συσκευής από τα εν λόγω άτομα πρέπει να γίνεται μόνο υπό την επίτηρηση ή καθοδήγηση του ατόμου που είναι υπεύθυνο για την ασφάλειά τους.
- Μην αφήνετε τα παιδιά να παίζουν με τη συσκευή.
- Φυλάσσετε όλα τα υλικά συσκευασίας μακριά από τα παιδιά.
- Φυλάσσετε όλα τα απορρυπαντικά μακριά από τα παιδιά.
- Κρατάτε τα παιδιά και τα κατοικίδια ζώα μακριά από την πόρτα της συσκευής όταν αυτή είναι ανοιχτή.

1.2 Εγκατάσταση

- Αφαιρέστε όλα τα υλικά της συσκευασίας.
- Εάν η συσκευή έχει υποστεί ζημιά, μην προβείτε σε εγκατάσταση ή χρήση της.
- Μην εγκαθιστάτε και μη χρησιμοποιείτε τη συσκευή σε χώρο με θερμοκρασία χαμηλότερη από 0 °C.
- Ακολουθείτε τις οδηγίες εγκατάστασης που παρέχονται με τη συσκευή.
- Βεβαιωθείτε ότι οι κατασκευές κάτω ή δίπλα από τις οποίες εγκαθίσταται η συσκευή είναι ασφαλείς.

Ηλεκτρική σύνδεση



ΠΡΟΕΙΔΟΠΟΙΗΣΗ

Κίνδυνος πυρκαγιάς και ηλεκτροπληξίας.

- Η συσκευή πρέπει να είναι γειωμένη.
- Βεβαιωθείτε ότι οι πληροφορίες σχετικά με το ηλεκτρικό ρεύμα στην πινακίδα τεχνικών χαρακτηριστικών συμφωνούν με την παροχή ρεύματος. Εάν δεν συμφωνούν, επικοινωνήστε με ηλεκτρολόγο.
- Χρησιμοποιείτε πάντα μια σωστά εγκατεστημένη πρίζα με προστασία κατά της ηλεκτροπληξίας.
- Μην χρησιμοποιείτε πολύπριζα και μπαλαντέζες.
- Προσέχετε να μην προκληθεί ζημιά στο φως τροφοδοσίας και το καλώδιο ρεύματος. Σε περίπτωση που πρέπει να αντικατασταθεί το καλώδιο τροφοδοσίας της συσκευής, η αντικατάσταση πρέπει να γίνει από το κέντρο σέρβις.
- Συνδέστε το φως τροφοδοσίας στην πρίζα μόλις αφού έχει ολοκληρωθεί η εγκατάσταση. Μετά την εγκατάσταση, βεβαιωθείτε ότι είναι δυνατή η πρόσβαση στο φως τροφοδοσίας.
- Μην τραβάτε το καλώδιο τροφοδοσίας για να αποσυνδέσετε τη συσκευή. Τραβάτε πάντα το φως τροφοδοσίας.
- Μην αγγίζετε το καλώδιο ρεύματος ή το φως τροφοδοσίας με βρεγμένα χέρια.
- Η συσκευή αυτή συμμορφώνεται με τις Οδηγίες της ΕΟΚ.

Σύνδεση νερού

- Προσέχετε να μην προκληθεί ζημιά στους σωλήνες νερού.
- Πριν συνδέσετε τη συσκευή σε καινούργιους σωλήνες ή σωλήνες που δεν έχουν χρησιμοποιηθεί για πολύ καιρό, αφήστε το νερό να τρέξει μέχρι να καθαρίσει.
- Κατά την πρώτη χρήση της συσκευής, βεβαιωθείτε ότι δεν υπάρχουν διαρροές.
- Ο σωλήνας παροχής νερού διαθέτει βαλβίδα ασφαλείας και μανδύα με εσωτερικό καλώδιο ρεύματος.

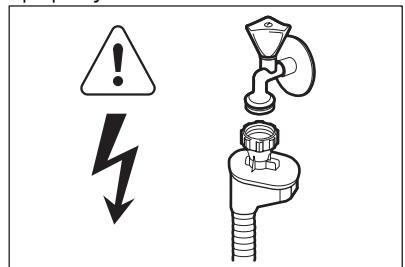

**ΠΡΟΕΙΔΟΠΟΙΗΣΗ**

Επικίνδυνη τάση.

- Αν ο σωλήνας παροχής νερού υποστεί ζημιά, αποσυνδέστε αμέσως το φινιρ τροφοδοσίας από την πρίζα. Επικοινωνήστε με το Σέρβις για να αντικαταστήσετε το σωλήνα παροχής νερού.

1.3 Χρήση

- Αυτή η συσκευή προορίζεται για οικιακή χρήση και παρόμοιες εφαρμογές, όπως:
 - Σε χώρους κουζίνας προσωπικού σε καταστήματα, γραφεία και άλλα εργασιακά περιβάλλοντα
 - Αγροικίες
 - Από πελάτες σε ξενοδοχεία, μοτέλ και άλλα περιβάλλοντα στέγασης
 - Πανσιόν (για ύπνο και πρωινό).

**ΠΡΟΕΙΔΟΠΟΙΗΣΗ**

Κίνδυνος τραυματισμού, εγκαυμάτων, ηλεκτροπληξίας ή πυρκαγιάς.

- Μην αλλάζετε τις προδιαγραφές αυτής της συσκευής.
- Τα μαχαιροπίρουνα και λοιπά αντικείμενα με αιχμηρά άκρα πρέπει να τοποθετούνται με τη μύτη προς τα κάτω ή σε οριζόντια θέση στο καλάθι για μαχαιροπίρουνα.
- Μην αφήνετε την πόρτα της συσκευής ανοιχτή χωρίς επιτήρηση καθώς μπορεί να πέσετε επάνω της.
- Μην κάθεστε ή ακουμπάτε στην ανοιχτή πόρτα της συσκευής.

- Τα απορρυπαντικά των πλυντηρίων πιάτων είναι επικίνδυνα. Ακολουθείτε τις οδηγίες ασφαλείας που παρέχονται στη συσκευασία του απορρυπαντικού.
- Μην πίνετε και μην παίζετε με το νερό της συσκευής.
- Μην αφαιρείτε τα πιάτα από τη συσκευή πριν από την ολοκλήρωση του προγράμματος. Ενδέχεται να υπάρχει απορρυπαντικό στα πιάτα.
- Εάν ανοίξετε την πόρτα όταν βρίσκεται σε εξέλιξη κάποιο πρόγραμμα, μπορεί να διαφύγει καυτός ατμός από τη συσκευή.
- Μην τοποθετείτε μέσα, κοντά ή επάνω στη συσκευή εύφλεκτα αντικείμενα ή αντικείμενα εμποτισμένα με εύφλεκτα υλικά.
- Μη χρησιμοποιείτε ψεκασμό με νερό ή ατμό για το καθάρισμα της συσκευής.

1.4 Απόρριψη**ΠΡΟΕΙΔΟΠΟΙΗΣΗ**

Κίνδυνος τραυματισμού ή ασφυξίας.

- Αποσυνδέστε τη συσκευή από την παροχή ρεύματος.
- Κόψτε το καλώδιο τροφοδοσίας και απορρίψτε το.
- Αφαιρέστε το μάνταλο της πόρτας για να αποτραπεί ο εγκλεισμός παιδιών ή ζώων μέσα στη συσκευή.

2. ΠΕΡΙΓΡΑΦΗ ΠΡΟΪΟΝΤΟΣ

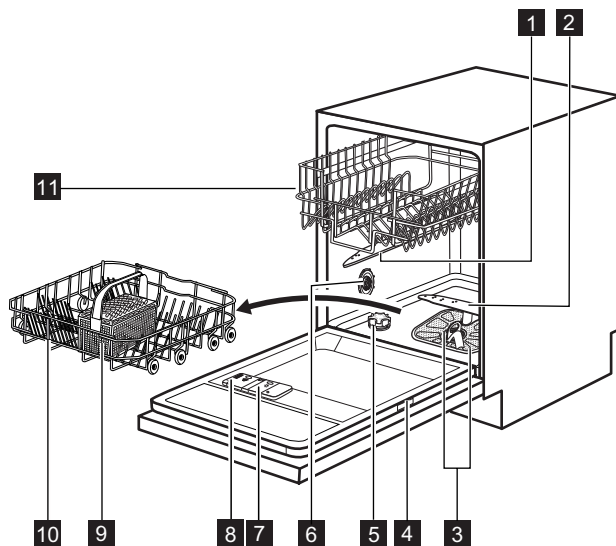

- 1** Επάνω εκτοξευτήρας νερού
- 2** Κάτω εκτοξευτήρας νερού
- 3** Φίλτρα
- 4** Πινακίδα τεχνικών χαρακτηριστικών
- 5** Θήκη αλαπίου
- 6** Ρυθμιστής σκληρότητας νερού
- 7** Θήκη λαμπρυντικού
- 8** Θήκη απορρυπαντικού
- 9** Καλάθι για μαχαιροπίρουνα
- 10** Κάτω καλάθι

- 11** Επάνω καλάθι



2.1 Δέσμη φωτός

- Όταν αρχίζει να λειτουργεί ένα πρόγραμμα, εμφανίζεται μια κόκκινη δέσμη φωτός στο δάπεδο κάτω από την πόρτα της συσκευής. Όταν ολοκληρωθεί το πρόγραμμα, η δέσμη φωτός σβήνει.
- Όταν η συσκευή παρουσιάζει δυσλειτουργία, η κόκκινη δέσμη φωτός αναβοσβήνει.

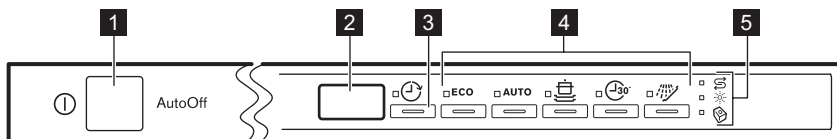

3. ΠΙΝΑΚΑΣ ΧΕΙΡΙΣΤΗΡΙΩΝ



- 1** Κουμπι ενεργοποίησης/απενεργοποίησης
- 2** Οθόνη
- 3** Κουμπι Delay
- 4** Κουμπιά επιλογής προγράμματος
- 5** Ενδείξεις

Ενδείξεις	Περιγραφή
	Ένδειξη αλατιού. Είναι πάντα σβηστή κατά τη διάρκεια λειτουργίας του προγράμματος.
	Ένδειξη λαμπρυντικού. Είναι πάντα σβηστή κατά τη διάρκεια λειτουργίας του προγράμματος.
	Ένδειξη Multitab.

4. ΠΡΟΓΡΑΜΜΑΤΑ

Πρόγραμμα ¹⁾	Βαθμός λερώματος Τύπος φορτίου	Φάσεις προγράμματος	Διάρκεια (λεπτά)	Κατανάλωση (kWh)	Νερό (l)
ECO ²⁾	Κανονικά λερωμένα Πιάτα και μαχαιροπίρουνα	Πρόπλυση Πλύση στους 50 °C Ξεπλύματα Στέγνωμα	168	1.01	12.4
AUTO ³⁾	Όλα Πιάτα, μαχαιροπίρουνα, μαγειρικά σκεύη	Πρόπλυση Πλύση στους 45 °C ή τους 70 °C Ξεπλύματα Στέγνωμα	40 - 150	0.6 - 1.4	8 - 14
	Πολύ λερωμένα Πιάτα, μαχαιροπίρουνα, μαγειρικά σκεύη	Πρόπλυση Πλύση στους 70 °C Ξεπλύματα Στέγνωμα	110 - 120	1.8 - 2.0	22 - 24
	Φρεσκολερωμένα Πιάτα και μαχαιροπίρουνα	Πλύση στους 60 °C Ξέπλυμα	30	0.9	9
	Όλα	Πρόπλυση	12	0.1	4

1) Η διάρκεια του προγράμματος και οι τιμές κατανάλωσης μπορεί να μεταβληθούν ανάλογα με την πίεση και τη θερμοκρασία του νερού, τις διακυμάνσεις στην ηλεκτρική τροφοδοσία, τις επιλογές και την ποσότητα των πιάτων.

2) Με το πρόγραμμα αυτό, έχετε την πλέον αποτελεσματική χρήση νερού και κατανάλωση ενέργειας για κανονικά λερωμένα πιάτα και μαχαιροπίρουνα. (Αυτό είναι το κανονικό πρόγραμμα για τα ινστιτούτα δοκιμών.)

3) Η συσκευή ανιχνεύει το βαθμό λερώματος και την ποσότητα των αντικειμένων στα καλάθια. Ρυθμίζει αυτόματα τη θερμοκρασία και την ποσότητα του νερού, την κατανάλωση ενέργειας και τη διάρκεια του προγράμματος.

4) Με το πρόγραμμα αυτό, μπορείτε να πλύνετε ένα φρεσκολερωμένο φορτίο. Παρέχει καλά αποτελέσματα πλύσης σε σύντομο χρονικό διάστημα.

5) Χρησιμοποιήστε αυτό το πρόγραμμα για ένα σύντομο ξέπλυμα των πιάτων. Αποτρέπει να κολλήσουν τα υπολείμματα τροφών στα πιάτα και να αναδύονται δυσάρεστες οσμές από τη συσκευή. Μη χρησιμοποιείτε απορρυπαντικό με αυτό το πρόγραμμα.

Πληροφορίες για ινστιτούτα δοκιμών

Για όλες τις απαραίτητες πληροφορίες σχετικά με τη δοκιμή απόδοσης, αποστείλετε ένα email στη διεύθυνση:

info.test@dishwasher-production.com

Καταγράψτε τον κωδικό προϊόντος (PNC) που βρίσκεται στην πινακίδα τεχνικών χαρακτηριστικών.

5. ΕΠΙΛΟΓΕΣ

Ενεργοποιήστε ή απενεργοποιήστε την επιλογή Multitab πριν από την έναρξη ενός προγράμματος. Δεν μπορείτε να ενεργοποιήσετε ή να απενεργοποιήσετε την επιλογή αυτή ενώ κάποιο πρόγραμμα βρίσκεται σε λειτουργία.



5.1 Multitab

Ενεργοποιήστε αυτή την επιλογή μόνο όταν χρησιμοποιείτε τις ταμπλέτες απορρυπαντικού 3 σε 1.

Η επιλογή αυτή απενεργοποιεί τη χρήση λαμπρυντικού και αλατιού. Οι αντίστοιχες ενδείξεις παραμένουν σβηστές.

Η διάρκεια του προγράμματος μπορεί να αυξηθεί.

Πώς να ενεργοποιήσετε την επιλογή Multitab

1. Πιέστε το κουμπί ενεργοποίησης/απενεργοποίησης για να ενεργοποιήσετε τη συσκευή.
2. Εκτελέστε τη λειτουργία Reset.
3. Πιέστε παρατεταμένα τα κουμπιά  και  ταυτόχρονα, μέχρι να ανάψει η ένδειξη Multitab.

Εάν σταματήσετε να χρησιμοποιείτε τις ταμπλέτες απορρυπαντικού 3 σε 1, πριν αρχίσετε να χρησιμοποιείτε ξεχωριστό απορρυπαντικό, λαμπρυντικό και αλάτι πλυντηρίου πιάτων, ακολουθήστε τα παρακάτω βήματα:



1. Ρυθμίστε τον αποσκληρυντή νερού στο υψηλότερο επίπεδο.
2. Βεβαιωθείτε ότι η θήκη αλατιού και η θήκη λαμπρυντικού είναι γεμάτες.
3. Ξεκινήστε το πιο σύντομο πρόγραμμα με μια φάση ξεπλύματος, χωρίς απορρυπαντικό και χωρίς πιάτα.
4. Ρυθμίστε τον αποσκληρυντή νερού σύμφωνα με τη σκληρότητα του νερού της περιοχής σας.
5. Ρυθμίστε την ποσότητα λαμπρυντικού που αποδεσμεύεται.

5.2 Ηχητικά σήματα

Τα ηχητικά σήματα λειτουργούν όταν η συσκευή παρουσιάζει κάποια δυσλειτουργία ή όταν πραγματοποιείται η ρύθμιση του επιπέδου του αποσκληρυντή νερού. Δεν είναι δυνατή η απενεργοποίηση αυτών των ηχητικών σημάτων.

Υπάρχει επίσης ένα ηχητικό σήμα το οποίο λειτουργεί όταν ολοκληρωθεί το πρόγραμμα. Βάσει προεπιλογής, αυτό το ηχητικό σήμα είναι απενεργοποιημένο, αλλά μπορείτε να το ενεργοποιήσετε.

Πώς να ενεργοποιήσετε το ηχητικό σήμα για το τέλος του προγράμματος

1. Πιέστε το κουμπί ενεργοποίησης/απενεργοποίησης για να ενεργοποιήσετε τη συσκευή.
2. Εκτελέστε τη λειτουργία Reset.
3. Πιέστε παρατεταμένα τα κουμπιά **ECO** και **AUTO** ταυτόχρονα, μέχρι να αρχίσουν να αναβοσβήνουν οι ενδείξεις , **ECO** και **AUTO**.
4. Πιέστε το κουμπί **AUTO**.
 - Οι ενδείξεις  και **ECO** σβήνουν.
 - Η ένδειξη **AUTO** συνεχίζει να αναβοσβήνει.
 - Η οθόνη εμφανίζει την τρέχουσα ρύθμιση.

1b	Το ηχητικό σήμα είναι ενεργοποιημένο.
0b	Το ηχητικό σήμα είναι απενεργοποιημένο.

5. Πιέστε το κουμπί **AUTO** για να αλλάξετε τη ρύθμιση.
6. Πιέστε το κουμπί ενεργοποίησης/απενεργοποίησης για να απενεργοποιήσετε τη συσκευή και να επιβεβαιώσετε τη ρύθμιση.

6. ΠΡΙΝ ΑΠΟ ΤΗΝ ΠΡΩΤΗ ΧΡΗΣΗ

1. Βεβαιωθείτε ότι η ρύθμιση του επιπέδου του αποσκληρυντή νερού αντιστοιχεί στη σκληρότητα του νερού της περιοχής σας. Εάν όχι, προσαρμόστε τη ρύθμιση του αποσκληρυντή νερού. Επικοινωνήστε με την τοπική υπηρεσία ύδρευσης για να μάθετε τη σκληρότητα του νερού της περιοχής σας.
2. Γεμίστε τη θήκη αλατιού.
3. Γεμίστε τη θήκη λαμπρυντικού.
4. Ανοίξτε τη βρύση παροχής νερού.
5. Μπορεί να έχουν παραμείνει υπολείμματα από τις διαδικασίες επεξεργασίας κατά την κατασκευή. Ξεκινήστε ένα πρόγραμμα για να τα απομακρύνετε. Μη χρησιμοποιήσετε απορρυπαντικό και μη φορτώσετε τα καλάθια.

6.1 Ρύθμιση του αποσκληρυντή νερού

Σκληρότητα νερού				Ρύθμιση αποσκληρυντή νερού	
Γερμανικοί βαθμοί (°dH)	Γαλλικοί βαθμοί (°fH)	mmol/l	Clarke βαθμοί	Χειροκίνητα	Ηλεκτρονικά
51 - 70	91 - 125	9.1 - 12.5	64 - 88	2 1)	10
43 - 50	76 - 90	7.6 - 9.0	53 - 63	2 1)	9
37 - 42	65 - 75	6.5 - 7.5	46 - 52	2 1)	8
29 - 36	51 - 64	5.1 - 6.4	36 - 45	2 1)	7
23 - 28	40 - 50	4.0 - 5.0	28 - 35	2 1)	6
19 - 22	33 - 39	3.3 - 3.9	23 - 27	2 1)	5 1)
15 - 18	26 - 32	2.6 - 3.2	18 - 22	1	4
11 - 14	19 - 25	1.9 - 2.5	13 - 17	1	3
4 - 10	7 - 18	0.7 - 1.8	5 - 12	1	2
< 4	< 7	< 0.7	< 5	1 2)	1 2)

1) Θέση ρύθμισης από το εργοστάσιο.

2) Μη χρησιμοποιείτε αλάτι σε αυτό το επίπεδο.





Πρέπει να ρυθμίσετε τον αποσκληρυντή νερού χειροκίνητα και ηλεκτρονικά.

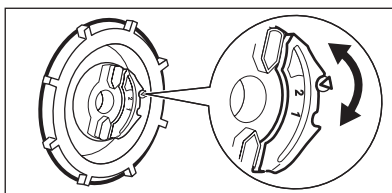

Χειροκίνητη ρύθμιση



Στρέψτε το ρυθμιστή σκληρότητας νερού στη θέση 1 ή 2.

Ηλεκτρονική ρύθμιση

1. Πιέστε το κουμπί ενεργοποίησης/απενεργοποίησης για να ενεργοποιήσετε τη συσκευή.
2. Εκτελέστε τη λειτουργία Reset.
3. Πιέστε παρατεταμένα τα κουμπιά **ECO** και **AUTO** ταυτόχρονα, μέχρι να αρχίσουν να αναβοσβήνουν οι ενδείξεις , **ECO** και **AUTO**.
4. Πιέστε το κουμπί .
 - Οι ενδείξεις **ECO** και **AUTO** σβήνουν.

- Η ένδειξη  συνεχίζει να αναβοσβήνει.
 - Τα ηχητικά σήματα λειτουργούν. Π.χ. πέντε διακεκομμένα ηχητικά σήματα = επίπεδο 5.
 - Στην οθόνη εμφανίζεται η ρύθμιση του αποσκληρυντή νερού. Π.χ. **5 L** = επίπεδο 5.
5. Πιέστε επανειλημμένα το κουμπί  για να αλλάξετε τη ρύθμιση.
 6. Πιέστε το κουμπί ενεργοποίησης/απενεργοποίησης για να απενεργοποιήσετε τη συσκευή και να επιβεβαιώσετε τη ρύθμιση.

6.2 Πλήρωση της θήκης αλατιού

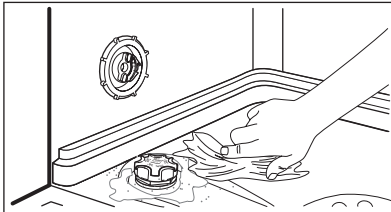
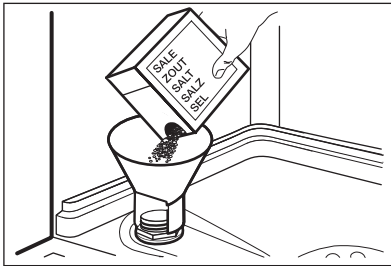

1. Στρέψτε το καπάκι προς τα αριστερά και ανοίξτε τη θήκη αλατιού.
2. Βάλτε 1 λίτρο νερό στη θήκη αλατιού (μόνο την πρώτη φορά).
3. Γεμίστε τη θήκη αλατιού με αλάτι πλυντηρίου πιάτων.
4. Απομακρύνετε το αλάτι γύρω από το άνοιγμα της θήκης αλατιού.
5. Στρέψτε το καπάκι προς τα δεξιά για να κλείσετε τη θήκη αλατιού.



ΠΡΟΣΟΧΗ

Κατά την πλήρωση της θήκης αλατιού μπορεί να παρουσιαστεί υπερχείλιση νερού και αλατιού. Κίνδυνος διάβρωσης. Για να αποτρέψετε τον κίνδυνο, αφού γεμίσετε τη θήκη αλατιού, ξεκινήστε ένα πρόγραμμα.

6.3 Πλήρωση της θήκης λαμπρυντικού

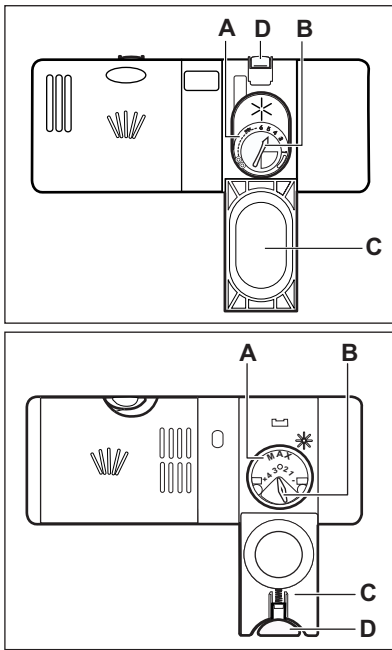

1. Πιέστε το κουμπί απασφάλισης (D) για να ανοίξετε το καπάκι (C).
2. Γεμίστε τη θήκη λαμπρυντικού (A), έως την ένδειξη «max».
3. Απομακρύνετε το λαμπρυντικό που έχει χυθεί με ένα απορροφητικό πανί, για να αποφύγετε το σχηματισμό υπερβολικού αφρού.
4. Κλείστε το καπάκι. Βεβαιωθείτε ότι το κουμπί απασφάλισης έχει ασφαλίσει στη θέση του.



Μπορείτε να στρέψετε τον επιλογέα της ποσότητας που αποδεσμεύεται (B) μεταξύ της θέσης 1 (ελάχιστη ποσότητα) και της θέσης 4 ή 6 (μέγιστη ποσότητα).

7. ΚΑΘΗΜΕΡΙΝΗ ΧΡΗΣΗ

1. Ανοίξετε τη βρύση παροχής νερού.
2. Πιέστε το κουμπί ενεργοποίησης/απενεργοποίησης για να ενεργοποιήσετε τη συσκευή.
 - Αν η ένδειξη αλατιού είναι αναμμένη, γεμίστε τη θήκη αλατιού.
 - Αν η ένδειξη λαμπρυντικού είναι αναμμένη, γεμίστε τη θήκη λαμπρυντικού.
3. Φορτώστε τα καλάθια.
4. Προσθέστε το απορρυπαντικό.
 - Εάν χρησιμοποιείτε ταμπλέτες απορρυπαντικού 3 σε 1, ενεργοποιήστε την επιλογή Multitab.
5. Επιλέξτε και ενεργοποιήστε το σωστό πρόγραμμα για τον τύπο φορτίου και το βαθμό λερώματος.

7.1 Χρήση του απορρυπαντικού

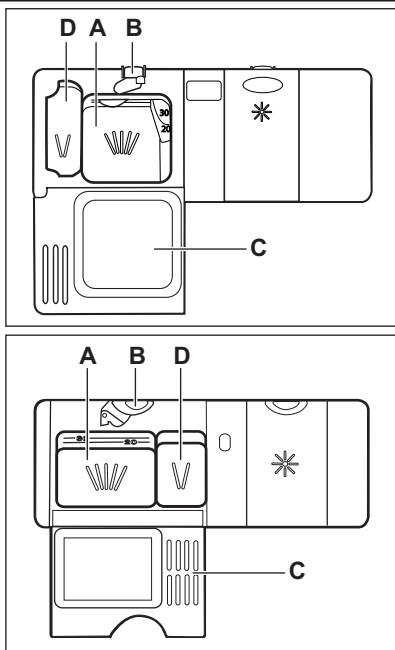

1. Πιέστε το κουμπί απασφάλισης (B) για να ανοίξετε το καπάκι (C).
2. Βάλτε το απορρυπαντικό στη θήκη (A).
3. Εάν το πρόγραμμα περιλαμβάνει φάση πρόπλυσης, βάλτε μια μικρή ποσότητα απορρυπαντικού στη θήκη (D).
4. Αν χρησιμοποιείτε ταμπλέτες απορρυπαντικού, βάλτε την ταμπλέτα στη θήκη (A).
5. Κλείστε το καπάκι. Βεβαιωθείτε ότι το κουμπί απασφάλισης έχει ασφαλίσει στη θέση του.

7.2 Ρύθμιση και έναρξη ενός προγράμματος

Η λειτουργία Auto Off

Για να μειώσει την κατανάλωση ενέργειας, αυτή η λειτουργία απενεργοποιεί αυτόματα τη συσκευή μετά από μερικά λεπτά, όταν:

- Δεν έχετε κλείσει την πόρτα για να ξεκινήσει το πρόγραμμα.
- Το πρόγραμμα ολοκληρώνεται.

Λειτουργία Reset

Για κάποιες ρυθμίσεις απαιτείται η συσκευή να βρίσκεται σε τρόπο λειτουργίας χρήστη.



Για να ρυθμίσετε τη συσκευή σε τρόπο λειτουργίας χρήστη, εκτελέστε τη λειτουργία Reset.

1. Πιέστε παρατεταμένα τα κουμπιά **ECO** και **AUTO** ταυτόχρονα, μέχρι να ανάψει η ένδειξη **ECO**.

Έναρξη προγράμματος χωρίς καθυστέρηση έναρξης

1. Ανοίξτε τη βρύση παροχής νερού.
2. Πιέστε το κουμπί ενεργοποίησης/απενεργοποίησης για να ενεργοποιήσετε τη συσκευή. Ανάβει η ένδειξη του τελευταία επιλεγμένου προγράμματος. Η οθόνη εμφανίζει τη διάρκεια του προγράμματος.
3. Ρυθμίστε ένα πρόγραμμα.
 - Εάν επιθυμείτε να εκκινήσετε το τελευταία επιλεγμένο πρόγραμμα, κλείστε την πόρτα της συσκευής.
 - Εάν θέλετε να επιλέξετε ένα διαφορετικό πρόγραμμα, πιέστε το κουμπί του προγράμματος που θέλετε να επιλέξετε. Η οθόνη εμφανίζει τη διάρκεια του προγράμματος.
4. Κλείστε την πόρτα της συσκευής. Το πρόγραμμα ξεκινά. Η διάρκεια του προγράμματος αρχίζει να μειώνεται σε βήματα του 1 λεπτού.

Έναρξη προγράμματος με καθυστέρηση έναρξης

1. Επιλέξτε το πρόγραμμα.
2. Πιέστε το κουμπί  επανειλημμένα μέχρι να εμφανιστεί στην οθόνη ο χρόνος καθυστέρησης που θέλετε να ρυθμίσετε (από 1 έως 24 ώρες).
 - Η οθόνη προβάλλει περιοδικά τη διάρκεια του προγράμματος και το χρόνο καθυστέρησης.
 - Ανάβει η ένδειξη .
3. Κλείστε την πόρτα της συσκευής. Αρχίζει η αντίστροφη μέτρηση.
 - Μόλις ολοκληρωθεί η αντίστροφη μέτρηση, το πρόγραμμα θα ξεκινήσει.

Άνοιγμα της πόρτας ενώ λειτουργεί η συσκευή

Εάν ανοίξετε την πόρτα, η συσκευή σταματά. Όταν κλείσετε την πόρτα, η συσκευή συνεχίζει από το σημείο στο οποίο διακόπηκε.

Ακύρωση της καθυστέρησης έναρξης ενώ είναι ενεργή η αντίστροφη μέτρηση

Εκτελέστε τη λειτουργία Reset.



Όταν ακυρώσετε την καθυστέρηση έναρξης, πρέπει να ρυθμίσετε ξανά το πρόγραμμα και τις επιλογές.

Ακύρωση του προγράμματος

Εκτελέστε τη λειτουργία Reset.



Πριν από την έναρξη ενός νέου προγράμματος, βεβαιωθείτε ότι υπάρχει απορρυπαντικό στη θήκη απορρυπαντικού.

Στο τέλος του προγράμματος

Όταν ολοκληρωθεί το πρόγραμμα πλύσης, στην οθόνη εμφανίζεται η ένδειξη 0:00.

1. Πιέστε το κουμπί ενεργοποίησης/απενεργοποίησης ή περιμένετε να απενεργοποιηθεί η συσκευή αυτόματα η λειτουργία Auto Off.
2. Κλείστε τη βρύση παροχής νερού.

Σημαντικό

- Περιμένετε μέχρι να κρυσώσουν τα πιάτα πριν τα αφαιρέσετε από τη συσκευή. Τα ζεστά πιάτα μπορούν εύκολα να υποστούν ζημιά.
- Αδειάστε πρώτα τα αντικείμενα από το κάτω καλάθι και μετά από το επάνω.
- Μπορεί να υπάρχει νερό στα πλαισιά και την πόρτα της συσκευής. Το ανοξείδωτο ασάλι ψύχεται πιο γρήγορα από τα πιάτα.

8. ΥΠΟΔΕΙΞΕΙΣ ΚΑΙ ΣΥΜΒΟΥΛΕΣ

8.1 Ο αποσκληρυντής νερού

Το σκληρό νερό έχει υψηλή περιεκτικότητα σε μεταλλικά στοιχεία που μπορεί να προκαλέσουν ζημιά στη συσκευή και μη ικανοποιητικά αποτελέσματα πλύσης. Ο αποσκληρυντής νερού εξουδετερώνει αυτά τα μεταλλικά στοιχεία.

Το αλάτι πλυντηρίου πιάτων διατηρεί τον αποσκληρυντή νερού καθαρό και σε καλή κατάσταση. Είναι σημαντική η ρύθμιση του σωστού επιπέδου του αποσκληρυντή νερού. Αυτό εξασφαλίζει ότι ο αποσκληρυντής νερού χρησιμοποιεί τη σωστή ποσότητα αλατιού πλυντηρίου πιάτων και νερού.

8.2 Χρήση αλατιού, λαμπρυντικού και απορρυπαντικού

- Χρησιμοποιείτε μόνο αλάτι, λαμπρυντικό και απορρυπαντικό για πλυντήρια πιάτων. Άλλα προϊόντα μπορεί να προκαλέσουν βλάβη στη συσκευή.
- Το λαμπρυντικό αποδεσμεύεται κατά την τελευταία φάση ξεπλύματος, και καθιστά δυνατό το στέγνωμα των πιάτων χωρίς στίγματα και σημάδια.
- Οι ταμπλέτες απορρυπαντικού 3 σε 1 περιέχουν απορρυπαντικό, λαμπρυντικό και άλλους πρόσθετους παράγοντες. Βεβαιωθείτε ότι αυτές οι ταμπλέτες είναι κατάλληλες για τη σκλη-

ρότητα του νερού της περιοχής σας. Ανατρέξτε στις οδηγίες στη συσκευασία των προϊόντων.

Εάν θέλετε να χρησιμοποιείτε αυτές τις ταμπλέτες εκτός της αντίστοιχης σκληρότητας νερού, θα πρέπει να χρησιμοποιείτε ταυτόχρονα αλάτι για πλυντήρια πιάτων. Πρώτα ενεργοποιήστε την επιλογή Multitab, και στη συνέχεια ρυθμίστε τον αποσκληρυντή νερού σύμφωνα με τη σκληρότητα του νερού της περιοχής σας και χρησιμοποιήστε αλάτι για πλυντήρια πιάτων.

- Οι ταμπλέτες απορρυπαντικού δεν διαλύονται πλήρως με τα σύντομα προγράμματα. Για να αποτρέψετε να παραμένουν υπολείμματα στα σερβίτσια σας, συνιστάται να χρησιμοποιείτε ταμπλέτες απορρυπαντικού με τα μεγάλα προγράμματα.



Μη χρησιμοποιείτε μεγαλύτερη ποσότητα απορρυπαντικού από την απαιτούμενη. Ανατρέξτε στις οδηγίες στη συσκευασία του απορρυπαντικού.

8.3 Φόρτωμα των καλαθιών



Ανατρέξτε στο παρεχόμενο φυλλάδιο με παραδείγματα του φορτίου των καλαθιών.

- Χρησιμοποιείτε τη συσκευή μόνο για πλύσιμο αντικειμένων που είναι κατάλληλα για πλυντήρια πιάτων.
- Μην τοποθετείτε στη συσκευή αντικείμενα από ξύλο, κόκκαλο, αλουμίνιο, κασίτερο και χαλκό.
- Μην τοποθετείτε στη συσκευή αντικείμενα που μπορεί να απορροφήσουν νερό (σφουγγάρια, πανιά οικιακής χρήσης).
- Αφαιρείτε τα υπολείμματα τροφίμων από τα αντικείμενα.

- Για να αφαιρέσετε εύκολα υπολείμματα καμένων τροφών, αφήστε τα μαγειρικά σκεύη να μουλιάσουν σε νερό πριν τα τοποθετήσετε στη συσκευή.
- Τοποθετείτε τα κοίλα αντικείμενα (φλιτζάνια, ποτήρια, κασαρόλες) με το άνοιγμα προς τα κάτω.
- Βεβαιωθείτε ότι τα μαχαιροπίρουνα και τα πιάτα δεν κολλάνε μεταξύ τους. Αναμείξτε τα κουτάλια μαζί με άλλα μαχαιροπίρουνα.
- Βεβαιωθείτε ότι τα ποτήρια δεν έρχονται σε επαφή με άλλα ποτήρια.
- Τοποθετείτε τα μικρά αντικείμενα στο καλάθι για μαχαιροπίρουνα.
- Τοποθετείτε τα ελαφριά αντικείμενα στο επάνω καλάθι. Βεβαιωθείτε ότι δεν μετακινούνται.
- Βεβαιωθείτε ότι οι εκτοξευτήρες νερού μπορούν να κινηθούν ελεύθερα πριν προχωρήσετε στην έναρξη ενός προγράμματος.

8.4 Πριν την έναρξη ενός προγράμματος

Βεβαιωθείτε ότι:

- Τα φίλτρα είναι καθαρά και έχουν εγκατασταθεί σωστά.
- Οι εκτοξευτήρες νερού δεν είναι φραγμένοι.
- Η τοποθέτηση των αντικειμένων στα καλάθια είναι σωστή.
- Το πρόγραμμα είναι κατάλληλο για τον τύπο φορτίου και το βαθμό λερώματος.
- Χρησιμοποιείται η σωστή ποσότητα απορρυπαντικού.
- Υπάρχει αλάτι πλυντηρίου πιάτων και λαμπρυντικό (εκτός εάν χρησιμοποιείτε ταμπλέτες απορρυπαντικού 3 σε 1).
- Το καπάκι της θήκης αλατιού είναι σφιχτό.

9. ΦΡΟΝΤΙΔΑ ΚΑΙ ΚΑΘΑΡΙΣΜΑ



ΠΡΟΕΙΔΟΠΟΙΗΣΗ

Πριν από την πραγματοποίηση συντήρησης, απενεργοποιήστε τη συσκευή και αποσυνδέστε το φως τροφοδοσίας από την πρίζα.



Τα βρόμικα φίλτρα και οι φραγμένοι εκτοξευτήρες νερού μειώνουν τα αποτελέσματα της πλύσης. Ελέγχετε τα τακτικά και, αν χρειάζεται, καθαρίζετε τα.

9.1 Καθαρισμός των φίλτρων

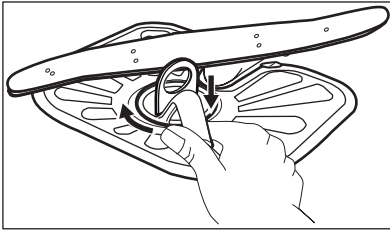
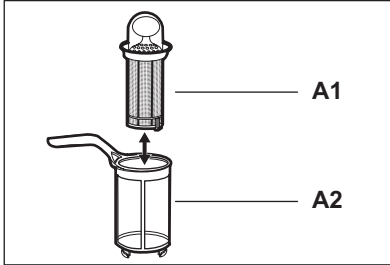
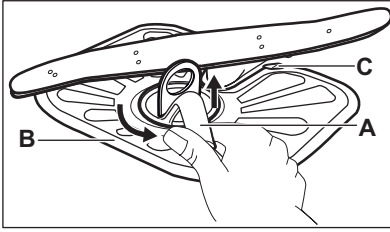

1. Στρέψτε το φίλτρο (A) προς τα αριστερά και αφαιρέστε το.
2. Για την αποσυναρμολόγηση του φίλτρου (A), τραβήξτε να αποσπάσετε το (A1) από το (A2).
3. Αφαιρέστε το φίλτρο (B).
4. Πλύνετε τα φίλτρα με νερό.
5. Τοποθετήστε το φίλτρο (B) στην αρχική του θέση. Βεβαιωθείτε ότι έχει τοποθετηθεί σωστά κάτω από τους δύο οδηγούς (C).
6. Συναρμολογήστε το φίλτρο (A) και τοποθετήστε το στη θέση του στο φίλτρο (B). Στρέψτε το προς τα δεξιά μέχρι να ασφαλίσει.



Σε περίπτωση εσφαλμένης τοποθέτησης των φίλτρων, τα αποτελέσματα της πλύσης μπορεί να μην είναι ικανοποιητικά και μπορεί να προκληθεί βλάβη στη συσκευή.

9.2 Καθάρισμα των εκτοξευτήρων νερού

Μην αφαιρείτε τους εκτοξευτήρες νερού. Αν έχουν βουλώσει οι τρύπες στους εκτοξευτήρες νερού, αφαιρέστε τα υπολείμματα της βρομιάς με ένα λεπτό αιχμηρό αντικείμενο.

9.3 Εξωτερικό καθαρίσμα

Καθαρίστε τη συσκευή με ένα υγρό μαλακό πανί. Χρησιμοποιείτε μόνο ουδέτερα απορρυπαντικά. Μην χρησιμοποιείτε λειαντικά προϊόντα, σφουγγαράκια που χαράσσουν ή διαλύτες.

10. ΑΝΤΙΜΕΤΩΠΙΣΗ ΠΡΟΒΛΗΜΑΤΩΝ

Η συσκευή δεν ξεκινά ή σταματά κατά τη λειτουργία.

Πριν επικοινωνήσετε με το Σέρβις, ανατρέξτε στις πληροφορίες που ακολουθούν για επίλυση του προβλήματος.

Με κάποια προβλήματα, η οθόνη προβάλλει ένα κωδικό συναγερμού:

- **,10** - Η συσκευή δεν γεμίζει με νερό.

- **,20** - Η συσκευή δεν αδειάζει το νερό.
- **,30** - Έχει ενεργοποιηθεί ο μηχανισμός προστασίας από υπερχειλίση.



ΠΡΟΕΙΔΟΠΟΙΗΣΗ

Απενεργοποιήστε τη συσκευή πριν από την εκτέλεση των ελέγχων.

Πρόβλημα	Πιθανή αντιμετώπιση
Δεν μπορείτε να ενεργοποιήσετε τη συσκευή.	Βεβαιωθείτε ότι το φως έχει συνδεθεί στην πρίζα. Βεβαιωθείτε ότι δεν έχει καεί κάποια ασφάλεια στον πίνακα ασφαλειών.
Το πρόγραμμα δεν ξεκινά.	Βεβαιωθείτε ότι η πόρτα της συσκευής είναι κλειστή. Αν είναι επιλεγμένη η καθυστέρηση έναρξης, ακυρώστε τη ρύθμιση ή περιμένετε μέχρι το τέλος της αντίστροφης μέτρησης.
Η συσκευή δεν γεμίζει με νερό.	Βεβαιωθείτε ότι η βρύση παροχής νερού είναι ανοιχτή. Βεβαιωθείτε ότι η πίεση της παροχής νερού δεν είναι πολύ χαμηλή. Για την πληροφορία αυτή, επικοινωνήστε με την τοπική υπηρεσία ύδρευσης. Βεβαιωθείτε ότι η βρύση παροχής νερού δεν είναι φραγμένη. Βεβαιωθείτε ότι το φίλτρο του σωλήνα παροχής δεν είναι φραγμένο. Βεβαιωθείτε ότι ο σωλήνας παροχής δεν έχει συστραφεί ή τσακίσει.
Η συσκευή δεν αδειάζει το νερό.	Βεβαιωθείτε ότι η διάταξη απορροής του νεροχύτη δεν είναι φραγμένη. Βεβαιωθείτε ότι ο σωλήνας αδειάσματος δεν έχει συστραφεί ή τσακίσει.
Έχει ενεργοποιηθεί ο μηχανισμός προστασίας από υπερχειλίση.	Κλείστε τη βρύση παροχής νερού και επικοινωνήστε με το Σέρβις.

Μετά την ολοκλήρωση των ελέγχων, ενεργοποιήστε τη συσκευή. Το πρόγραμμα συνεχίζει από το σημείο στο οποίο διακόπηκε.

Αν το πρόβλημα εμφανιστεί ξανά, επικοινωνήστε με το Σέρβις.

Αν στην οθόνη εμφανίζονται άλλοι κωδικοί συναγερμού, επικοινωνήστε με το Σέρβις.

10.1 Τα αποτελέσματα της πλύσης και του στεγνώματος δεν είναι ικανοποιητικά

Υπάρχουν υπόλευκες γραμμές ή ελαφρώς γαλάζιες επιστρώσεις στα πιάτα και τα πιάτα.

- Αποδεδειγμένα υπερβολική ποσότητα λαμπρυντικού. Ρυθμίστε τον επιλογέα λαμπρυντικού σε χαμηλότερη θέση.
- Η ποσότητα του απορρυπαντικού είναι υπερβολική.

Λεκίδες και ίχνη σταγόνων νερού στα πιάτα και τα πιάτα

- Η ποσότητα λαμπρυντικού που αποδεδειγμένα δεν είναι επαρκής. Ρυθμίστε τον επιλογέα λαμπρυντικού σε υψηλότερη θέση.
- Το πρόβλημα μπορεί να οφείλεται στην ποιότητα του απορρυπαντικού.

Τα πιάτα είναι βρεγμένα



- Το πρόγραμμα δεν έχει φάση στεγνώματος ή έχει φάση στεγνώματος χαμηλής θερμοκρασίας.
- Η θήκη λαμπρυντικού είναι άδεια.
- Το πρόβλημα μπορεί να οφείλεται στην ποιότητα του λαμπρυντικού.
- Το πρόβλημα μπορεί να οφείλεται στην ποιότητα των ταμπλετών απορρυπαντικού 3 σε 1. Δοκιμάστε μια διαφορετική μάρκα ή ενεργοποιήστε τη θήκη λαμπρυντικού και χρησιμοποιήστε λαμπρυντικό μαζί με τις ταμπλέτες απορρυπαντικού 3 σε 1.



Ανατρέξτε στην ενότητα «ΣΥΜΒΟΥΛΕΣ» για άλλες πιθανές αιτίες.

10.2 Πώς να ενεργοποιήσετε τη θήκη λαμπρυντικού

Η ενεργοποίηση της θήκης λαμπρυντικού μπορεί να πραγματοποιηθεί μόνο με ενεργοποιημένη την επιλογή Multitab.

1. Πιέστε το κουμπί ενεργοποίησης/απενεργοποίησης για να ενεργοποιήσετε τη συσκευή.
2. Εκτελέστε τη λειτουργία Reset.
3. Πιέστε παρατεταμένα τα κουμπιά **ECO** και **AUTO** ταυτόχρονα, μέχρι να αρχίσουν να αναβοσβήνουν οι ενδείξεις , **ECO** και **AUTO**.
4. Πιέστε το κουμπί **ECO**.
 - Οι ενδείξεις  και **AUTO** σβήνουν.

- Η ένδειξη **ECO** συνεχίζει να αναβοσβήνει.
- Η οθόνη εμφανίζει την τρέχουσα ρύθμιση.

0d Η θήκη λαμπρυντικού είναι απενεργοποιημένη.

1d Η θήκη λαμπρυντικού είναι ενεργοποιημένη.

5. Πιέστε το κουμπί **ECO** για να αλλάξετε τη ρύθμιση.
6. Πιέστε το κουμπί ενεργοποίησης/απενεργοποίησης για να απενεργοποιήσετε τη συσκευή και να επιβεβαιώσετε τη ρύθμιση.
7. Ρυθμίστε την ποσότητα λαμπρυντικού που αποδεσμεύεται.
8. Γεμίστε τη θήκη λαμπρυντικού.

11. ΤΕΧΝΙΚΑ ΣΤΟΙΧΕΙΑ

Διαστάσεις	Πλάτος / Ύψος / Βάθος (mm)	596 / 818 - 898 / 555
Ηλεκτρική σύνδεση	Ανατρέξτε στην πινακίδα τεχνικών στοιχείων.	
	Τάση	220-240 V
	Συχνότητα	50 Hz
Πίεση παροχής νερού	Ελαχ. / μεγ. (bar / MPa)	(0.5 / 0.05) / (8 / 0.8)
Παροχή νερού ¹⁾	Κρύο ή ζεστό νερό ²⁾	60 °C κατά μέγιστο
Χωρητικότητα	Σερβίτσια	12
Κατανάλωση ενέργειας	Κατάσταση παραμονής εν ενεργεία	0.10 W
	Κατάσταση απενεργοποίησης	0.10 W

¹⁾ Συνδέστε το σωλήνα παροχής νερού σε βάνα νερού με σπείρωμα 3/4".

²⁾ Αν το ζεστό νερό προέρχεται από εναλλακτικές πηγές ενέργειας (π.χ. ηλιακούς συλλέκτες, αιολική ενέργεια), χρησιμοποιήστε την παροχή ζεστού νερού για να μειώσετε την κατανάλωση ενέργειας.

12. ΠΕΡΙΒΑΛΛΟΝΤΙΚΑ ΘΕΜΑΤΑ

Ανακυκλώστε τα υλικά που φέρουν το σύμβολο . Τοποθετήστε τα υλικά συσκευασίας σε κατάλληλα δοχεία για ανακύκλωση.

Συμβάλλετε στην προστασία του περιβάλλοντος και της ανθρώπινης υγείας ανακυκλώνοντας τις άχρηστες ηλεκτρικές και ηλεκτρονικές συσκευές. Μην απορρίπτετε με τα οικιακά απορρίμματα

συσκευές που φέρουν το σύμβολο .
Επιστρέψτε το προϊόν στην τοπική σας μονάδα

ανακύκλωσης ή επικοινωνήστε με τη δημοτική αρχή.

TARTALOMJEGYZÉK

1. BIZTONSÁGI ELŐÍRÁSOK	48
2. TERMÉKLEÍRÁS	50
3. KEZELŐPANEL	50
4. PROGRAMOK	51
5. KIEGÉSZÍTŐ FUNKCIÓK	52
6. AZ ELSŐ HASZNÁLAT ELŐTT	53
7. NAPI HASZNÁLAT	55
8. HASZNOS TANÁCSOK ÉS JAVASLATOK	57
9. ÁPOLÁS ÉS TISZTÍTÁS	58
10. HIBAEELHÁRÍTÁS	59
11. MŰSZAKI INFORMÁCIÓK	61

GONDOLUNK ÖNRE

Köszönjük, hogy Electrolux terméket vásárolt. Ön olyan készülék tulajdonosa lett, mely mögött több évtizedes szakmai tapasztalat és innováció áll. Rendkívüli tudását és stílusos megjelenését az Ön igényei ihlették. Valahányszor csak használja, biztos lehet abban, hogy a benne foglalt tudás a siker garanciája.

Köszöntjük az Electrolux világában.

Látogassa meg a weboldalunkat:



Kezelési tanácsok, kiadványok, hibaelhárító, szerviz információk:
www.electrolux.com



További előnyökért regisztrálja készülékét:
www.electrolux.com/productregistration



Kiegészítők, segédanyagok és eredeti alkatrészek vásárlása a készülékhez:
www.electrolux.com/shop

VÁSÁRLÓI TÁMOGATÁS ÉS SZERVIZ

Kizárólag eredeti alkatrészek használatát javasoljuk.

Ha készülékével a szervizhez fordul, legyenek kéznél az alábbi adatok.

Ezek az információk az adattáblán olvashatók. Típus, Termékszám, Sorozatszám.



Figyelmeztetés - Biztonsági információk



Általános információk és tanácsok



Környezetvédelmi információk

A változtatások jogát fenntartjuk.

1. BIZTONSÁGI ELŐÍRÁSOK

Az üzembe helyezés és használat előtt gondosan olvassa el a mellékelt útmutatót. A nem megfelelő üzembe helyezés vagy használat által okozott károkért nem vállal felelősséget a gyártó. További tájékozódás érdekében tartsa elérhető helyen az útmutatót.

1.1 Gyermek és fogyatékkal élő személyek biztonsága



VIGYÁZAT

Fulladás, sérülés vagy tartós rokkantság kockázata.

- Ne engedje, hogy a készüléket csökkent fizikai, értelmi vagy mentális képességű, illetve megfelelő tapasztalatok és ismeretek híján lévő személy használja, beleértve a gyermekeket is. Ha ilyen személyek használják a készüléket, a biztonságukért felelős személynek kell őket felügyelnie, illetve a készülék használatára vonatkozóan útmutatást kell biztosítani számukra.
- Ne hagyja, hogy gyermekek játsszanak a készülékkel.
- Minden csomagolóanyagot tartson távol a gyermekektől.
- Minden mosószeret tartson távol a gyermekektől.
- A gyermekeket és kedvenc háziállatokat tartsa távol a készüléktől, amikor az ajtaja nyitva van.

1.2 Üzembe helyezés

- Távolítsa el az összes csomagolóanyagot.
- Ne helyezzen üzembe, és ne is használjon sérült készüléket.
- Ne helyezze üzembe a készüléket olyan helyen, ahol a hőmérséklet 0 °C alatt van.
- Tartsa be a készülékhez mellékelt üzembe helyezési útmutatóban foglaltakat.
- A készüléket biztonságos szerkezet alá és mellé helyezze.

Elektromos csatlakoztatás



VIGYÁZAT

Tűz- és áramütésveszély.

- A készüléket kötelező földelni.

- Ellenőrizze, hogy az adattáblán szereplő elektromos adatok megfelelnek-e a háztartási hálózati áram paramétereinek. Amennyiben nem, forduljon szakképzett villanyszerelőhöz.
- Mindig megfelelően felszerelt, áramütés ellen védett aljzatot használjon.
- Ne használjon hálózati elosztókat és hosszabbító kábeleket.
- Ügyeljen a hálózati csatlakozódugó és a hálózati kábel épségére. Amennyiben a készülék hálózati vezetékét ki kell cserélni, a cserét saját szervizünknel végeztesse el.
- Csak az üzembe helyezés befejezése után csatlakoztassa a hálózati csatlakozódugót a hálózati csatlakozóaljzatba. Ügyeljen arra, hogy a hálózati dugasz üzembe helyezés után is könnyen elérhető legyen.
- A készülék csatlakozásának bontására, soha ne a hálózati kábelnél fogva húzza ki a csatlakozódugót. A kábelt mindig a csatlakozódugónál fogva húzza ki.
- Nedves kézzel ne érintse meg a hálózati kábelt és a csatlakozódugót.
- A készülék megfelel az EGK irányelveinek.

Vízhálózatra csatlakoztatás

- Ügyeljen arra, hogy ne okozzon sérülést a vízcsöveknek.
- Mielőtt új vagy hosszabb idő óta nem használt csövekhez csatlakoztatja a készüléket, addig folyassa a vizet, amíg az teljesen ki nem tisztul.
- A készülék első használata előtt ellenőrizze, hogy nincs-e szivárgás.
- A befolyócső biztonsági szeleppel, valamint dupla bevonattal ellátott belső vezetékkel rendelkezik.

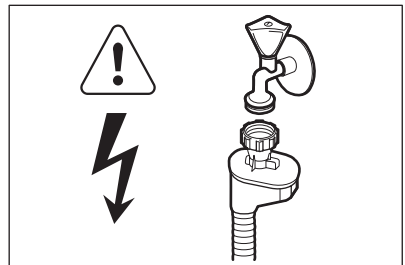

VIGYÁZAT

Veszélyes feszültség.

- Ha a befolyócső megsérül, akkor azonnal húzza ki a csatlakozódugót a fali csatlakozóaljzattól. Forduljon a márkaszervizhez a befolyócső cseréje érdekében.

1.3 Használat

- A készülék háztartási és hasonló célú használatra készült, például:
 - üzletek, irodák és egyéb munkahelyeken kialakított személyzeti konyhák
 - Tanyaházak
 - Hotelek, motelök és egyéb lakás céljára szolgáló ingatlanok esetén az ügyfelek számára
 - Szállások reggelivel.



VIGYÁZAT

Sérülés-, égés-, áramütés- és tűzveszély.

- Ne változtassa meg a készülék műszaki jellemzőit.
- Lefelé fordítva vagy vízszintes irányba tegye a késeket és a hegyes evőeszközöket az evőeszközkosárba.
- A beleütközés elkerülésének megelőzésére, ne hagyja nyitva felügyelet nélkül a készülék ajtaját.

- Ne üljön vagy álljon rá a nyitott ajtóra.
- A mosogatógépben használt mosogatószer veszélyesek. Tartsa be a mosogatószer csomagolásán feltüntetett utasításokat.
- Ne igyon a készülékben lévő vízből, és ne játsszon vele.
- Az edényeket a mosogatógépből csak a mosogatóprogram lejárta után vegye ki. Mosogatószer maradhat az edényeken.
- A készülékből forró gőz szabadulhat ki, ha az ajtót mosogatóprogram futása közben kinyitja.
- Ne tegyen gyúlékony anyagot vagy gyúlékony anyaggal szennyezett tárgyat a készülékbe, annak közelébe, illetve annak tetejére.
- A készülék tisztításához ne használjon vízszűrőt vagy gőzt.

1.4 Ártalmatlanítás



VIGYÁZAT

Sérülés- vagy fulladásveszély.

- Bontsa a készülék hálózati csatlakozását.
- Vágja le a hálózati tápkábelt, és helyezze a hulladékba.
- Szerelje le az ajtókilincset, hogy megakadályozza gyermekek és kedvenc állatok készülékben rekedését.

2. TERMÉKLEÍRÁS

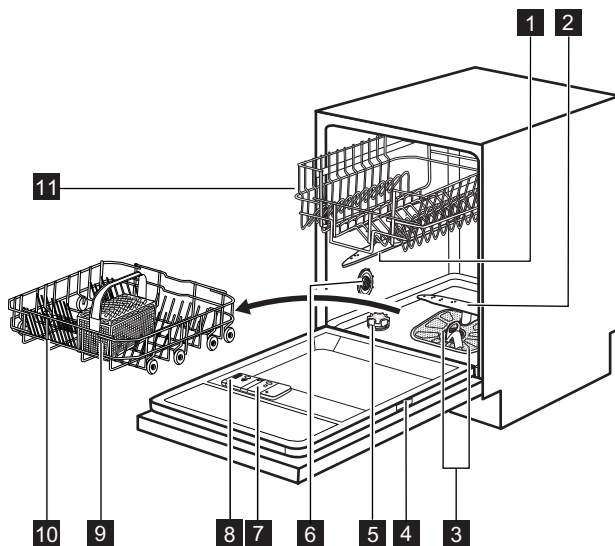

- 1** Felső szűrőkar
- 2** Alsó szűrőkar
- 3** Szűrők
- 4** Adattábla
- 5** Sótartály
- 6** Vízkeménység-tárcsa
- 7** Öblítőszer-adagoló
- 8** Mosószer-adagoló
- 9** Evőeszközkosár

- 10** Alsó kosár
- 11** Felső kosár

2.1 Fényjelzés

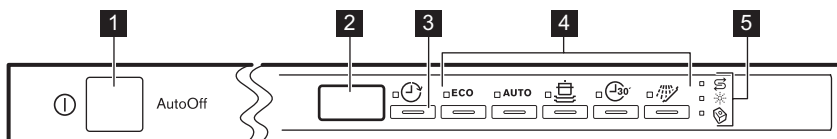

- Miután a program elkezdődött, egy vörös fényjelzés jelenik meg a padlón a készülék ajtaja alatt. Amikor a program befejeződött, a fényjelzés eltűnik.
- Ha a készülék hibásan működik, a piros fényjelzés villog.

3. KEZELŐPANEL





- 1** Be/ki gomb
- 2** Kijelző
- 3** Delay gomb

- 4** Programgombok
- 5** Visszajelzők

Visszajelzők	leírása
	Só visszajelző. A program működése során ez a visszajelző sohasem világít.
	Öblítőszer visszajelző. A program működése során ez a visszajelző sohasem világít.
	Multitab visszajelző.

4. PROGRAMOK

Program ¹⁾	Szennyezettség mértéke Töltet típusa	Program szakaszok	Időtartam (perc)	Energiafogyasztás (kWh)	Víz (l)
ECO ²⁾	Normál szennyezettség Edények és evőeszközök	Előmosás Főmosogatás 50 °C-on Öblítés Szárítás	168	1.01	12.4
AUTO ³⁾	Összes Edények, evőeszközök, lábasok és fazekak	Előmosás Főmosogatás 45 °C-on vagy 70 °C-on Öblítés Szárítás	40 - 150	0.6 - 1.4	8 - 14
	Erős szennyezettség Edények, evőeszközök, lábasok és fazekak	Előmosás Főmosogatás 70 °C-on Öblítés Szárítás	110 - 120	1.8 - 2.0	22 - 24
	Friss szennyezettség Edények és evőeszközök	Főmosogatás 60 °C-on Öblítés	30	0.9	9
	Összes	Előmosás	12	0.1	4

1) A víz nyomása és hőmérséklete, a hálózati feszültség ingadozásai, a beállítások és az edények mennyisége módosíthatja a program időtartamát és a fogyasztási értékeket.

2) A programmal a leghatékonyabb víz- és áramfelhasználás mellett mosogathatja el a normál mértékben szennyezett edényeket és evőeszközöket. (Ezt a programot használják tesztprogramként a bevizsgáló intézetek.)

3) A készülék érzékeli a kosarakba helyezett edények mennyiségét és szennyezettségét. Automatikusan beállítja a szükséges hőmérsékletet és a vízmennyiséget, az energiafogyasztást és a program időtartamát.

4) Ezzel a programmal frissen szennyezett edényeket mosogathat el. Rövid idő alatt is kiváló eredményt nyújt.

5) Ezzel a programmal gyorsan leöblítheti az edényeket. Így megakadályozza, hogy az ételmaradék rászáradjon az edényekre, és kellemetlen szagok képződjenek. Ehhez a programhoz ne használjon mosogatószert.

Tájékoztató a bevizsgáló intézetek számára

A bevizsgálás elvégzéséhez szükséges összes információ megszerzéséhez küldjön egy e-mailt a következő címre:

info.test@dishwasher-production.com

Jegyezze fel az adattáblán található termékszámot (PNC).

5. KIEGÉSZÍTŐ FUNKCIÓK





A mosogatóprogram indítása előtt kapcsolja be vagy ki a Multitab funkciót. A mosogatóprogramok működése közben nem lehet a kiegészítő funkciót be- vagy kikapcsolni.

5.1 Multitab

Csak kombinált mosogatószer-tabletták esetében aktiválja e kiegészítő funkciót. Ez a funkció leállítja az öblítőszer és a só használatát. A hozzá tartozó visszajelzők nem világítanak.

Nóhet a program időtartama.

A Multitab funkció bekapcsolása

1. A készülék bekapcsolásához nyomja meg a be/ki gombot.
2. Kapcsolja be a Reset funkciót.
3. Nyomja meg a  és a  gombot egyszerre, amíg a Multitab visszajelző meg nem jelenik.

Ha befejezi a kombinált mosogatószer-tabletták használatát, a következő lépéseket végezze el különálló mosogatószer, öblítőszer és regeneráló só használatának megkezdése előtt:

1. Állítsa a vízlágyítót a legmagasabb szintre.
2. Ellenőrizze, hogy tele van-e a sótartály és az öblítőszer-adagoló.
3. Öblítőszer és edények nélkül indítsa el a leg-
rövidebb öblítési fázist tartalmazó programot.
4. Állítsa be a vízlágyítót lakóhelye vízkeménységének megfelelően.
5. Állítsa be az adagolt öblítőszer mennyiségét.

5.2 Hangjelzések

A hangjelzések a készülék meghibásodásakor vagy a vízlágyító szintjének beállításakor szólal-



nak meg. Nincs lehetőség ezen hangjelzések kikapcsolására.

Amikor a program lejár, szintén egy hangjelzés hallható. Alapértelmezésben ez a hangjelzés ki van kapcsolva, azonban van lehetőség a bekapcsolására.

A program futásának végét jelző hangjelzés bekapcsolása

1. A készülék bekapcsolásához nyomja meg a be/ki gombot.
2. Kapcsolja be a Reset funkciót.
3. Egyszerre nyomja meg, és tartsa lenyomva a

 **ECO** és a  **AUTO** gombokat, amíg a visszajelzők villogni nem kezdenek.

4. Nyomja meg a(z)  **AUTO** gombot.
 - A  és a **ECO** visszajelzők kialszanak.
 - A **AUTO** visszajelző továbbra is villog.
 - A kijelző az aktuális beállítást mutatja.

	Hangjelzés be.
---	----------------

	Hangjelzés ki.
---	----------------

5. A beállítás módosításához nyomja meg az **AUTO** gombot.
6. A készülék kikapcsolásához és a beállítás megerősítéséhez nyomja meg a be/ki gombot.

6. AZ ELSŐ HASZNÁLAT ELŐTT

1. Ellenőrizze, hogy a vízlágyító szintje megfelel-e a környékén használt víz keménységének. Szükség esetén módosítsa a vízlágyító beállítását. A használt víz keménységére vonatkozó tájékoztatásért lépjen kapcsolatba a helyi vízszolgáltatóval.
2. Töltse fel sótartályt.
3. Töltse fel az öblítőszer-adagolót.
4. Nyissa ki a vízcsapot.
5. A készülékben gyártási maradványok lehetnek. Az eltávolításukhoz indítson el egy mosogatóprogramot. Ne használjon mosogatószert, és ne töltsen meg a kosarakat.

6.1 A vízlágyító beállítása

Vízkeménység				Vízlágyító beállítás	
Német fok (°dH)	Francia fok (°fH)	mmol/l	Clarke fok	Kézi mosogató	Elektronika
51 - 70	91 - 125	9.1 - 12.5	64 - 88	2 1)	10
43 - 50	76 - 90	7.6 - 9.0	53 - 63	2 1)	9
37 - 42	65 - 75	6.5 - 7.5	46 - 52	2 1)	8
29 - 36	51 - 64	5.1 - 6.4	36 - 45	2 1)	7
23 - 28	40 - 50	4.0 - 5.0	28 - 35	2 1)	6
19 - 22	33 - 39	3.3 - 3.9	23 - 27	2 1)	5 1)
15 - 18	26 - 32	2.6 - 3.2	18 - 22	1	4
11 - 14	19 - 25	1.9 - 2.5	13 - 17	1	3
4 - 10	7 - 18	0.7 - 1.8	5 - 12	1	2
< 4	< 7	< 0.7	< 5	1 2)	1 2)

1) Gyári helyzet.

2) Ezen a szinten ne használjon sót.



Manuálisan és elektronikusan kell beállítania a vízlágyítót.

Manuális beállítás

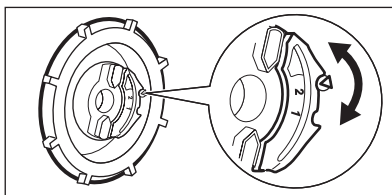

A vízkeménység-tárcsát forgassa el az 1. vagy 2. állásba.



Elektronikus beállítás

1. A készülék bekapcsolásához nyomja meg a be/ki gombot.

2. Kapcsolja be a Reset funkciót.

3. Egyszerre nyomja meg, és tartsa lenyomva a **ECO** és a **AUTO** gombokat, amíg a

 **ECO** és a **AUTO** visszajelzők villogni nem kezdenek.

4. Nyomja meg a(z)  gombot.
- A **ECO** és a **AUTO** visszajelzők kialszanak.
 - A  visszajelző továbbra is villog.
 - A hangjelzések működnek, pl.: öt szaggatott hangjelzés = 5. szint.

- A kijelzőn a vízlágyító beállítása látható, pl.: **5 L** = 5. szint.

5. Többször nyomja meg a  gombot a beállítás módosításához.
6. A készülék kikapcsolásához és a beállítás megerősítéséhez nyomja meg a be/ki gombot.

6.2 A sótartály feltöltése

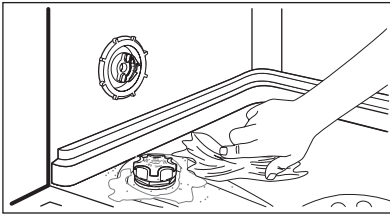
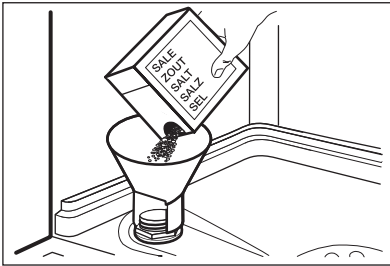

1. Csavarja le a kupakot az óramutató járásával ellenkező irányba, és nyissa ki a sótartályt.
2. Öntsön 1 liter vizet a sótartályba (csak az első alkalommal).
3. Töltse fel a sótartályt regeneráló sóval.
4. Távolítsa el a sótartály nyílása körül lévő sót.
5. A sótartály visszazárásához tekerje a kupakot az óramutató járásával megegyező irányba.



FIGYELEM

Víz és só juthat ki a töltés során a sótartályból. Korrózióveszély. Ennek megakadályozására, a sótartály feltöltése után indítson el egy programot.

6.3 Az öblítőszer-adagoló feltöltése

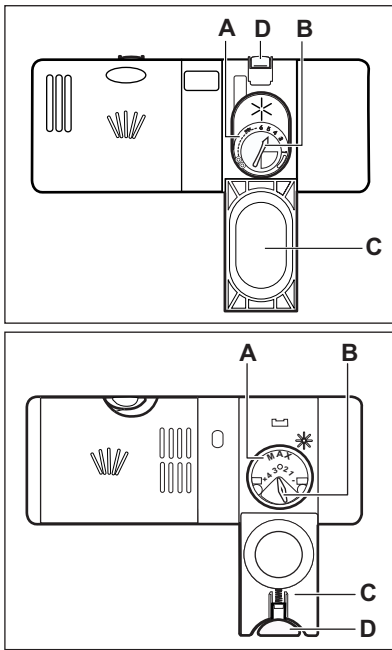

1. Nyomja meg a kioldó gombot (D) a fedél (C) felnyitására.
2. Töltse fel az öblítőszer-adagolót (A), de ne lépje túl a „max” jelzést.
3. A kiömlött öblítőszerrel nedvszívó törülköendővel távolítsa el, hogy a mosogatóprogram alatt megakadályozza a túlzott habképződést.
4. Zárja le a fedelet. Ellenőrizze, hogy reteszelt állapotban van-e a kioldó gomb.



Elfordíthatja az adagolt mennyiség választókapcsolót (B) 1 (legkisebb mennyiség) és 4 vagy 6 (legnagyobb mennyiség) közötti állásokba.

7. NAPI HASZNÁLAT

1. Nyissa ki a vízcsapot.
2. A készülék bekapcsolásához nyomja meg a be/ki gombot.
 - Ha világít a só visszajelző, tölts fel a só-tartályt.
 - Ha világít az öblítőszer-adagoló visszajelző, tölts fel az öblítőszer-adagolót.
3. Pakolja meg megfelelően a kosarakat.
4. Tölts be a mosogatószeret.
 - Ha kombinált mosogatószer-tablettát használ, aktiválja a Multitab funkciót.
5. Állítsa be és indítsa el a töltet típusának és a szennyeződés mértékének megfelelő programot.

7.1 A mosogatószer használata

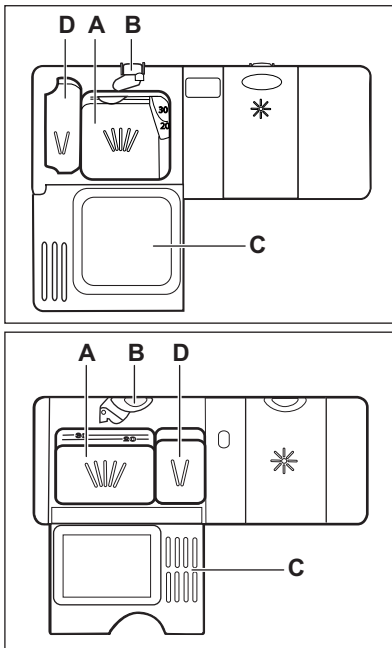

1. Nyomja meg a kioldó gombot (B) a fedél (C) felnyitásához.
2. Tegyen mosogatószert az adagolóba (A).
3. Ha a mosogatóprogram előmosási fázissal is rendelkezik, tegyen egy kevés mosogatószert az előmosási mosogatószer adagolóba (D).
4. Ha mosogatószer-tablettát használ, tegye a tablettát a mosogatószer-adagolóba (A).
5. Zárja le a fedelet. Ellenőrizze, hogy reteszelő helyzetben van-e a kioldó gomb.

7.2 Program kiválasztása és elindítása

Az Auto Off funkció

Az energiafogyasztás csökkentése érdekében ez a funkció néhány perc elteltével automatikusan kikapcsolja a készüléket:

- Ha nem csukta be az ajtót a program elindításához.
- A program befejeződik.

Reset funkció

Néhány beállítás esetén a készüléknek felhasználói üzemmódban kell lennie.

A készülék felhasználói üzemmódba állításához indítsa el a Reset funkciót.



1. Nyomja meg a **ECO** és a **AUTO** gombot egyszerre, amíg a **ECO** visszajelző nem jelenik.

Egy program késleltetett indítás nélküli indítása

1. Nyissa ki a vízcsapot.
2. A készülék bekapcsolásához nyomja meg a be/ki gombot. Megjelenik a legutoljára beállított program visszajelzője. A kijelzőn a program időtartama látható.
3. Állítson be egy programot.
 - Ha a legutolsóként beállított programot szeretné elindítani, csukja be a készülék ajtaját.
 - Másik program beállításához nyomja meg a beállítani kívánt program gombját. A kijelzőn a program időtartama látható.
4. Csukja be a készülék ajtaját. A program elindul. Megkezdődik a program időtartamának visszaszámlálása 1 perces lépésekben.

Egy program késleltetett indítással való indítása

1. Állítsa be a programot.

2. Annyiszor nyomja meg a  gombot, amíg a beállítani kívánt késleltetés meg nem jelenik a kijelzőn (1 és 24 óra között).
 - A kijelzőn időközönként megjelenik a program időtartama és késleltetett indítási ideje.
 - A kijelzőn megjelenik a  visszajelző.
3. Csukja be a készülék ajtaját. Elkezdődik a visszaszámlálás.
 - Amikor a visszaszámlálás befejeződött, automatikusan megkezdődik a program végrehajtása.

Ajtónyitás a készülék működése alatt

Ha kinyitja az ajtót, akkor leáll a készülék. Amikor ismét becsukja az ajtót, a visszaszámlálás a megszakítási ponttól folytatódik.

Visszaszámlálás alatt a Késleltetett indítás leállítása

Kapcsolja be a Reset funkciót.



Amikor törli a késleltetett indítást, ismét be kell állítania a programot és a funkciókat.

A program törlése

Kapcsolja be a Reset funkciót.



Egy új mosogatóprogram elindítása előtt ellenőrizze, hogy van-e mosogatószer a mosogatószer-adagolóban.

Miután a program véget ért

Amikor a program befejeződött, a kijelző:00 értéket mutat.

1. A készülék kikapcsolásához nyomja meg a be/ki gombot, vagy várja meg, hogy az Auto Off funkció automatikusan kikapcsolja a készüléket.
2. Zárja el a vízcsapot.

Figyelem

- A kikapolás előtt várja meg, amíg az edények kihűlnek. A forró edények könnyebben megsérülnek.
- Először az alsó kosarat, majd a felső kosarat ürítse ki.
- Lehetséges, hogy víz van a készülék oldalfalain és ajtaján. A rozsdamentes acél hamarabb lehül, mint az edények.

8. HASZNOS TANÁCSOK ÉS JAVASLATOK

8.1 A vízlágyító

A kemény víz nagy mennyiségű ásványi anyagot tartalmaz, amely károsíthatja a készüléket, és gyenge mosási eredményhez vezet. A vízlágyító semlegesíti ezen ásványi anyagokat. A regeneráló só tartja tisztán és jó állapotban a vízlágyítót. Fontos a vízlágyító szintjének pontos beállítása. Ez biztosítja, hogy megfelelő mennyiségű regeneráló só és vizet használjon a vízlágyító.

8.2 Só, öblítőszer és mosogatószer használata

- Kizárólag só, öblítőszert és mosogatószert használjon a mosogatógépben. Egyéb termékek károsodást okozhatnak a készülékben.

- Az utolsó öblítési fázis során az öblítőszer elősegíti az edények csík- és foltmentes szárítását.
- A kombinált mosogatószer-tabletták mosogatószert, öblítőszert és regeneráló sókat tartalmaznak. Győződjön meg arról, hogy e tabletták megfelelnek-e a környékén lévő vízkeménységnek. Nézze meg a termék csomagolásán található útmutatásokat.

Amennyiben ezeket a tablettákat annak ellenére szeretné használni, hogy nem felelnek meg a környékén lévő vízkeménységnek, használjon regeneráló só is. Először kapcsolja be a Multitab funkciót, majd állítsa be a vízlágyítót az adott vízkeménységnek megfelelően, és használjon regeneráló só is.

- Rövid programok során nem oldódnak fel teljesen a mosogatószer tabletták. A mosogató-

szer maradványok edényeken való lerakódásának megakadályozására hosszú programoknál használja a tablettákat.



Ne használjon a szükségesnél több mosogatószert. További információkért olvassa el a mosogatószer csomagolásán található útmutatásokat.

8.3 Pakolja meg megfelelően a kosarakat.



A mellékelt tájékoztatóban nézzen meg a kosarak feltöltésére vonatkozó példákat.

- Csak mosogatógépbe tehető darabok mosogatására használja a készüléket.
- Ne tegyen fából, szaruból, alumíniumból, ónból és rézből készült darabokat a készülékbe.
- Ne helyezzen a készülékbe vizet felszívó darabokat (szivacsot, rongyot).
- Távolítsa el az ételmaradékok az edényekről.
- A régebbi ételmaradék könnyebb eltávolításához áztassa be vízbe a lábasokat és fazekakat, mielőtt behelyezi azokat a készülékbe.
- Az üreges tárgyakat (pl. csészek, poharak és lábasok) nyílásukkal lefele tegye be.
- Fontos, hogy az edények és evőeszközök ne csússzanak egymásba. Keverje más edényekkel a kanalakat.

- Ellenőrizze, hogy a poharak nem érnek-e más poharakhoz.
- A kisebb tárgyakat helyezze az evőeszközöskosárba.
- A könnyű darabokat helyezze a felső kosárba. Ügyeljen arra, hogy az eszközök ne mozdulhassanak el.
- A mosogatóprogram elindítása előtt győződjön meg arról, hogy a szórókarok szabadon mozoghatnak.

8.4 Egy program indítása előtt

A következőket ellenőrizze:

- A szűrők tiszták és megfelelően vannak elhelyezve.
- Nem tömődtek el a szórókarok.
- Megfelelő az edények elhelyezése a kosarakba.
- A kiválasztott program nem felel meg a töltet típusának és a szennyeződés mértékének.
- Megfelelő mennyiségű mosogatószert használ.
- Van mosogatógép só és öblítő (ha nem kombinált mosogatószer-tablettákat használ).
- Szoros a sótartály kupakjának rögzítése.

9. ÁPOLÁS ÉS TISZTÍTÁS



VIGYÁZAT

Karbantartás előtt kapcsolja ki a készüléket, és húzza ki a hálózati csatlakozódugót a csatlakozójelzatról.



Az elszennyeződött szűrők és az eltömődött szórókarok rontják a mosogatás eredményességét. Rendszeresen ellenőrizze, és szükség esetén tisztítsa meg azokat.

9.1 A szűrők tisztítása

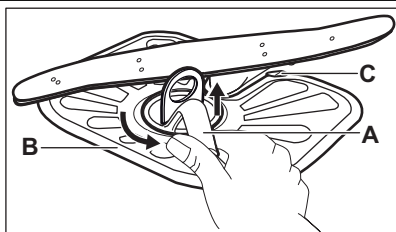

1. Az óramutató járásával ellentétesen fordítsa el az (A) szűrőt, és vegye ki.

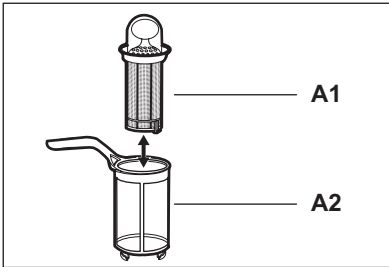

2. Az (A) szűrő szétszereléséhez húzza szét az (A1) és az (A2) részt.
3. Vegye ki a (B) szűrőt.
4. Vízzel tisztítsa meg a szűrőket.
5. Helyezze a (B) szűrőt eredeti állásába. Ellenőrizze, hogy a két vezetősín (C) alatt megfelelően illeszkedik-e.

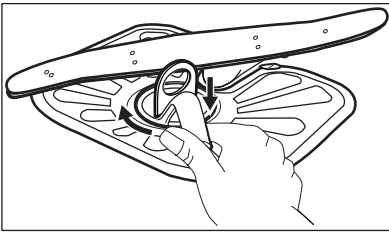

6. Szerelje össze az (A) szűrőt, és tegye a (B) szűrőben lévő helyére. Az óramutató járásával megegyező irányban forgassa, amíg nem rögzül.



A szűrők helytelen pozíciója rossz mosogatási eredményt okoz, és a készüléket is károsítja.

9.2 A szórókarok tisztítása

Ne szerelje ki a szórókarokat.

Ha a szórókarok furatai eltömődnének, a szennyeződés megmaradó részét egy hegyes végű tárggyal távolítsa el.

9.3 Külső tisztítás

A készüléket puha, nedves ruhával tisztítsa. Csak semleges tisztítószerrel használjon. Ne használjon súrolószerrel, súrolószivacsot vagy oldószereket.

10. HIBAELHÁRÍTÁS

A készülék nem indul el, vagy működés közben leáll.

Az alábbi információk alapján próbálja kiküszöbölni a problémát, mielőtt a márkaszervizhez fordul.

Bizonyos meghibásodások esetén a kijelzőn egy riasztási kód látható:

- **,10** - A készülék nem tölt be vizet.

- **,20** - A készülék nem ereszt le a vizet.
- **,30** - A túlszordulás-gátló bekapcsolt.



VIGYÁZAT

Mielőtt ellenőrizné, kapcsolja ki a készüléket.

Jelenség	Lehetséges megoldás
Nem lehet bekapcsolni a készüléket.	Ügyeljen arra, hogy a villásdugó be legyen dugva a konnektorba.
	Ellenőrizze, hogy nem olvadt-e le valamelyik biztosíték a biztosítékdozban.
A program nem indul el.	Ellenőrizze, hogy a készülék ajtaja be van-e csukva.
	Ha késleltetett indítás van beállítva, törölje azt, vagy várja meg a visszaszámlálás befejeződését.
A készülék nem tölt be vizet.	Ellenőrizze, hogy a nyitva van-e a vízcsap.

Jelenség	Lehetséges megoldás
	Ellenőrizze, hogy a hálózati víznyomás nagysága nem túl alacsony-e. Ezzel kapcsolatban kérjen tájékoztatást a helyi vízműtől.
	Ellenőrizze, hogy a vízcsap nincs-e eltömődve.
	Ellenőrizze, hogy a vízbefolyó-tömlőben található szűrő nem tömődött-e el.
	Ellenőrizze, hogy a vízbefolyó-tömlő nincs-e megcsavarodva vagy megtörve.
A készülék nem engedi ki a vizet.	Ellenőrizze, hogy a szifon nincs-e eltömődve.
	Ellenőrizze, hogy a vízleeresztő-tömlő nincs-e megcsavarodva vagy megtörve.
A túlsordulás-gátló bekapcsolt.	Zárja el a vízcsapot, és forduljon a márkaszervizhez.

Ellenőrzés után kapcsolja be a készüléket. A program a megszakítási ponttól folytatódik. Ha a probléma ismét jelentkezik, akkor forduljon a márkaszervizhez.
Ha a kijelző a fentiekől eltérő riasztási kódot mutat, forduljon a márkaszervizhez.



A lehetséges okok megismerésére nézze meg a 'HASZNOS TANÁCSOK ÉS JAVASLATOK' című fejezetet.

10.1 A mosogatás és a szárítás eredménye nem kielégítő

Fehéres csíkok és szennyeződések vagy kékes réteg látható a poharakon és edényeken.

- Túl nagy volt az adagolt öblítőszer mennyisége. Állítsa alacsonyabb helyzetbe az öblítőszer fordítókart.
- Túl sok volt a mosogatószer.

Szennyeződések és cseppnyomok vannak a poharakon és edényeken



- Nem elegendő az adagolt öblítőszer mennyisége. Állítsa magasabb helyzetbe az öblítőszer fordítókart.
- Lehet, hogy a mosogatószer minősége az oka.

Nedvesek az edények

- Nem szerepel szárítási fázis a programban, vagy alacsony a szárítási fázis hőmérséklete.
- Az öblítőszer-adagoló üres.
- Lehet, hogy az öblítőszer minősége az oka.
- Lehet, hogy a kombinált mosogatószer-tabletta minősége az oka. Próbálkozzon másik márkával, vagy tölts fel az öblítőszer-adagolót és kombinált mosogatószer-tablettákkal együtt használja az öblítőszer.

10.2 Hogyan kapcsoljuk be az öblítőszer-adagolót?

Az öblítőszer-adagoló bekapcsolása kizárólag akkor fordul elő, ha a Multitab funkció be van kapcsolva.

1. A készülék bekapcsolásához nyomja meg a be/ki gombot.
2. Kapcsolja be a Reset funkciót.
3. Egyszerre nyomja meg, és tartsa lenyomva a **ECO** és a **AUTO** gombokat, amíg a  **ECO** és a **AUTO** visszajelzők villogni nem kezdenek.
4. Nyomja meg a(z) **ECO** gombot.
 - A  és a **AUTO** visszajelzők ki-alszanak.
 - A **ECO** visszajelző továbbra is villog.
 - A kijelző az aktuális beállítást mutatja.

 Öblítőszer-adagoló ki.

 Öblítőszer-adagoló be.

5. A beállítás módosításához nyomja meg az **ECO** gombot.
6. A készülék kikapcsolásához és a beállítás megerősítéséhez nyomja meg a be/ki gombot.
7. Állítsa be az adagolt öblítőszer mennyiségét.
8. Tölts fel az öblítőszer-adagolót.



11. MŰSZAKI INFORMÁCIÓK

Méretek	Szélesség / Magasság / Mélység (mm)	596 / 818 - 898 / 555
Elektromos csatlakoztatás	Lásd az adattáblát.	
	Feszültség	220-240 V
	Frekvencia	50 Hz
Hálózati víznyomás	Min. / max. (bar / MPa)	(0.5 / 0.05) / (8 / 0.8)
Vízellátás ¹⁾	Hidegvíz vagy melegvíz ²⁾	max. 60 °C
Kapacitás	Teríték	12
Áramfelvétel	Készenléti üzemmód	0.10 W
	Kikapcsolás üzemmód	0.10 W

¹⁾ Csatlakoztassa a vízbefolyó-tömlőt egy 3/4"-os csavarmentes csaphoz.

²⁾ Ha a melegvíz alternatív energiaforrásokból származik (pl. napelemek, szélenergia), akkor az energiafogyasztás csökkentése érdekében használja a melegvíz-vezetékét.

12. KÖRNYEZETVÉDELMI TUDNIVALÓK

A következő jelzéssel ellátott anyagokat hasznosítsa újra:  . Újrahasznosításhoz tegye a megfelelő konténerekbe a csomagolást. Járuljon hozzá környezetünk és egészségünk védelméhez, és hasznosítsa újra az elektromos és elektronikus hulladékot. A  tiltó

szimbólummal ellátott készüléket ne dobja a háztartási hulladék közé. Juttassa el a készüléket a helyi újrahasznosító telepre, vagy lépjen kapcsolatba a hulladékkezelésért felelős hivatallal.

CUPRINS

1. INSTRUCȚIUNI PRIVIND SIGURANȚA	63
2. DESCRIEREA PRODUSULUI	64
3. PANOUL DE COMANDĂ	65
4. PROGRAME	65
5. OPȚIUNI	66
6. ÎNAINTE DE PRIMA UTILIZARE	67
7. UTILIZAREA ZILNICĂ	70
8. INFORMAȚII ȘI SFATURI	71
9. ÎNGRIJIREA ȘI CURĂȚAREA	72
10. DEPANARE	73
11. INFORMAȚII TEHNICE	75

NE GÂNDIM LA DUMNEAVOASTRĂ

Vă mulțumim că ați achiziționat un aparat Electrolux. Ați ales un produs care include decenii de experiență profesională și de inovație. Ingenios și stilat, a fost conceput special pentru dumneavoastră. Pentru ca oricând îl utilizați puteți fi siguri de aceleași rezultate extraordinare.

Bine ați venit la Electrolux.

Vizitați website-ul la:



Aici găsiți sfaturi privind utilizarea, broșuri, informații care vă ajută la rezolvarea unor probleme apărute și informații despre service:

www.electrolux.com



Înregistrați-vă produsul pentru a beneficia de servicii mai bune:

www.electrolux.com/productregistration



Cumpărați accesorii, consumabile și piese de schimb originale pentru aparatul dvs.:

www.electrolux.com/shop

SERVICIUL DE RELAȚII CU CLIEȚII ȘI SERVICE

Vă recomandăm utilizarea pieselor de schimb originale.

Atunci când contactați unitatea de Service, asigurați-vă că aveți disponibile următoarele informații.

Informațiile pot fi găsite pe plăcuța cu datele tehnice. Model, PNC, Număr de serie.



Avertisment / Atenție-Informații privind siguranța.



Informații și recomandări generale



Informații cu privire la mediul înconjurător

Ne rezervăm dreptul asupra efectuării de modificări.

1. INSTRUCȚIUNI PRIVIND SIGURANȚA

Înainte de instalarea și de utilizarea aparatului, citiți cu atenție instrucțiunile furnizate. Producătorul nu este responsabil dacă instalarea și utilizarea incorectă a aparatului provoacă răni și daune. Păstrați întotdeauna instrucțiunile împreună cu aparatul pentru referință ulterioară.

1.1 Siguranța copiilor și a persoanelor vulnerabile



AVERTIZARE

Risc de sufocare, vătămare sau invaliditate permanentă.

- Nu permiteți utilizarea aparatului de către copii și persoane cu capacități fizice, senzoriale și mentale reduse sau lipsite de experiență și cunoștințe. Aceste persoane trebuie să fie supravegheate sau instruite în legătură cu folosirea aparatului de către o persoană răspunzătoare pentru siguranța lor.
- Nu lăsați copiii să se joace cu aparatul.
- Nu lăsați la îndemâna copiilor ambalajul produsului.
- Nu lăsați detergenții la îndemâna copiilor.
- Nu lăsați copii și animalele să se apropie de ușa aparatului când aceasta este deschisă.

1.2 Instalarea

- Îndepărtați toate ambalajele.
- Dacă aparatul este deteriorat, nu îl instalați sau utilizați.
- Nu instalați sau utilizați aparatul într-un loc în care temperatura este sub 0 °C.
- Respectați instrucțiunile de instalare furnizate împreună cu aparatul.
- Asigurați-vă că aparatul este instalat sub structuri sigure și adiacent acestora.

Conexiunea la rețeaua electrică



AVERTIZARE

Risc de incendii și de electrocutare.

- Aparatul trebuie legat la împământare.
- Verificați dacă informațiile de natură electrică, specificate pe plăcuța cu datele tehnice, corespund sursei de tensiune. Dacă nu, contactați un electrician.
- Folosiți întotdeauna o priză cu protecție la electrocutare corect instalată.

- Nu folosiți prize multiple și cabluri prelungitoare.
- Procedați cu atenție pentru a nu deteriora ștecherul și cablul de alimentare electrică. Dacă este necesar, cablul de alimentare trebuie înlocuit numai de către Centrul local de Service.
- Introduceți ștecherul în priză numai după încheierea procedurii de instalare. Asigurați-vă că priza poate fi accesată după instalare.
- Nu trageți de cablul de alimentare pentru a scoate din priză aparatul. Trageți întotdeauna de ștecher.
- Nu atingeți cablul de alimentare sau ștecherul cu mâinile ude.
- Acest aparat este conform cu Directivele C.E.E.

Racordarea la apă

- Procedați cu atenție pentru a nu deteriora furtunurile de apă.
- Înainte de a conecta aparatul la țevi noi sau la țevi care nu au mai fost folosite de mult, lăsați apa să curgă până când este curată.
- La prima utilizare a aparatului, asigurați-vă că nu există nicio pierdere de apă.
- Furtunul de alimentare cu apă este prevăzut cu o supapă de siguranță și o teacă cu un cablu de alimentare interior.

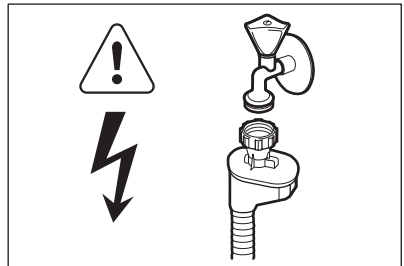

AVERTIZARE

Tensiune periculoasă.

- Dacă furtunul de alimentare cu apă este deteriorat, deconectați imediat ștecherul din priză. Pentru a înlocui furtunul de alimentare cu apă contactați centrul de service.

1.3 Utilizarea

- Acest aparat este conceput pentru o utilizare casnică și la aplicații similare, cum ar fi:

- În bucătăriile pentru personal din magazine, birouri și alte medii de lucru
- Ferme
- De către clienții din hoteluri, moteluri și alte medii de tip rezidențial
- Unități de cazare cu micul dejun inclus.

**AVERTIZARE**

Pericol de vătămare, arsuri, electrocutare sau incendiu.

- Nu modificați specificațiile acestui aparat.
- Puneți cuțitele și tacâmurile cu vârfuri ascuțite în coșul pentru tacâmuri cu vârfurile în jos sau în poziție orizontală.
- Nu țineți deschisă ușa aparatului fără supraveghere, pentru a preveni căderea pe aceasta.
- Nu vă așezați și nu vă urcați pe ușa deschisă.
- Detergenții pentru mașina de spălat vase sunt periculoși. Respectați instrucțiunile de siguranță de pe ambalajul detergentului.
- Nu beți și nu vă jucați cu apa din aparat.
- Nu scoateți vasele din aparat înainte de finalizarea programului. Este posibil ca pe vase să fie detergent.

- Aparatul poate genera abur fierbinte dacă deschideți ușa în timpul desfășurării unui program.
- Produsele inflamabile sau obiectele umezite cu produse inflamabile nu trebuie introduse în aparat, nici puse adiacent sau deasupra acestuia.
- Nu folosiți apă pulverizată și abur pentru curățarea aparatului.

1.4 Aruncarea la gunoi**AVERTIZARE**

Risc de rănire sau de sufocare.

- Deconectați aparatul de la sursa de alimentare.
- Tăiați cablul electric și îndepărtați-l.
- Scoateți dispozitivul de blocare a ușii pentru a preveni închiderea copiilor sau a animalelor de companie în aparat.

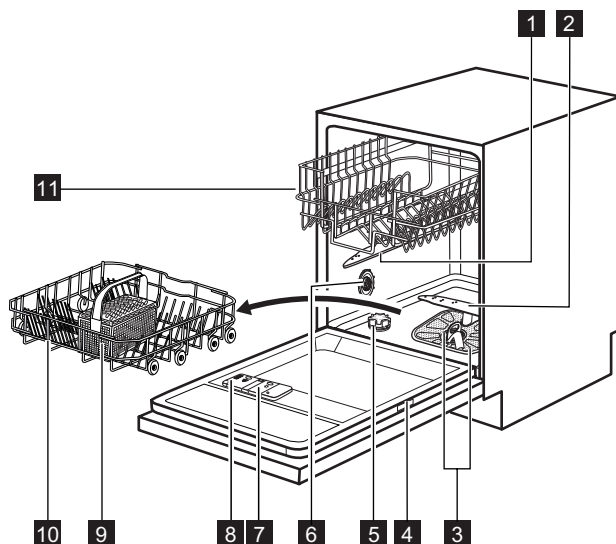
2. DESCRIEREA PRODUSULUI

1 Braț stropitor superior

2 Braț stropitor inferior

- 3 Filtre
- 4 Plăcuță cu datele tehnice
- 5 Rezervor pentru sare
- 6 Disc pentru măsurarea durtății apei
- 7 Dozator pentru agentul de clătire
- 8 Dozator pentru detergent
- 9 Coș pentru tacâmuri
- 10 Coș inferior

- 11 Coș superior

2.1 Fasciculul luminos

- Când pornește un program, pe podeaua de sub ușa aparatului este proiectat un fascicul luminos roșu. După încheierea programului, fasciculul luminos dispare.
- Dacă aparatul are o disfuncționalitate, fasciculul roșu se aprinde intermitent.

3. PANOUL DE COMANDĂ

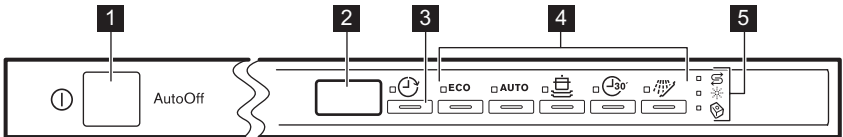



- 1 Buton pornire/oprire
- 2 Afișaj
- 3 Buton Delay

- 4 Butoane selectare program
- 5 Indicatoare

Indicatoare	Descriere
	Indicator pentru sare. Acesta este întotdeauna oprit în timpul funcționării unui program.
	Indicator agent clătire. Acesta este întotdeauna oprit în timpul funcționării unui program.
	Indicatorul Multitab.

4. PROGRAME

Program ¹⁾	Grad de murdărire Tip încărcătură	Faze program	Durata (min)	Consum de energie (kWh)	Consum de apă (l)
ECO ²⁾	Nivel mediu de murdărire Vase din porțelan și tacâmuri	Prespălare Spălare la 50 °C Clătiri Uscare	168	1.01	12.4

Program ¹⁾	Grad de murdărire Tip încărcătură	Faze program	Durata (min)	Consum de energie (kWh)	Consum de apă (l)
AUTO ³⁾	Toate Vase din porțelan, tacâmurii, oale și cratițe	Prespălare Spălare la 45 °C sau la 70 °C Clătiri Uscare	40 - 150	0.6 - 1.4	8 - 14
	Nivel ridicat de murdărire Vase din porțelan, tacâmurii, oale și cratițe	Prespălare Spălare la 70 °C Clătiri Uscare	110 - 120	1.8 - 2.0	22 - 24
 30' 4)	Murdărire recentă Vase din porțelan și tacâmuri	Spălare la 60 °C Clătire	30	0.9	9
 5)	Toate	Prespălare	12	0.1	4

- 1) Presiunea și temperatura apei, variațiile curentului electric, opțiunile selectate și cantitatea de vase pot modifica durata programului și valorile de consum.
- 2) Cu ajutorul acestui program, aveți cea mai eficientă utilizare a apei și cel mai eficient consum energetic pentru vasele din porțelan și tacâmurile cu un nivel mediu de murdărie. (Acesta este programul standard omologat la institutele de testare).
- 3) Aparatul detectează gradul de murdărire și cantitatea articolelor din coșuri. Acesta reglează automat temperatura și cantitatea apei, consumul de energie și durata programului.
- 4) Cu ajutorul acestui program, puteți spăla o încărcătură cu murdărie recentă. Oferă rezultate de spălare bune într-un timp scurt.
- 5) Utilizați acest program pentru a clăti vasele rapid. Acest lucru previne aderarea resturilor alimentare la vase și degajarea unor mirosuri neplăcute din aparat.
Nu utilizați detergent în cadrul acestui program.

Informații pentru institutele de testare

Pentru a beneficia de toate informațiile necesare pentru performanța testului, trimiteți un e-mail la adresa:

info.test@dishwasher-production.com

Scrieți codul numeric al produsului (PNC) indicat pe plăcuța cu datele tehnice.

5. OPȚIUNI





Activați sau dezactivați opțiunea Multitab înainte de începerea unui program. Nu puteți activa sau dezactiva opțiunea când programul este în curs de desfășurare.

5.1 Multitab

Activați această opțiune doar când utilizați tablete de detergent combinat. Opțiunea dezactivează automat utilizarea agentului de clătire și a sării. Indicatoarele aferente rămân stinse.

Durata programului poate crește.

Activarea opțiunii Multitab

1. Apăsăți butonul pornit/oprit pentru a porni aparatul.
2. Activați funcția Reset.
3. Țineți apăsat simultan  30' și  până când indicatorul Multitab se aprinde.

Dacă nu mai utilizați tablete de detergent combinat, înainte de a începe să utilizați separat detergent, agent de clătire și sare pentru mașina de spălat vase, efectuați următoarele operațiuni:

1. Setează dedurizatorul de apă la nivel maxim.
2. Asigurați-vă că rezervorul pentru sare și dozatorul pentru agentul de clătire sunt pline.
3. Porniți cel mai scurt program cu o fază de clătire, fără detergent și fără vase.
4. Reglați dedurizatorul de apă în funcție de durezza apei din zona în care vă aflați.
5. Reglați cantitatea de agent de clătire.

5.2 Semnalele acustice

Semnalele acustice sunt declanșate atunci când aparatul prezintă disfuncționalități sau când se produce reglarea nivelului agentului de dedurizare a apei. Aceste semnale acustice nu pot fi dezactivate.

Există și un semnal acustic care funcționează la terminarea programului. Implicit, acest semnal acustic este oprit, dar îl puteți activa.

Activarea semnalului acustic pentru încheierea programului

1. Apăsăți butonul pornit/oprit pentru a porni aparatul.
2. Activați funcția Reset.
3. Țineți apăsat simultan **ECO** și

AUTO, până când indicatoarele  **ECO** și **AUTO** se aprind intermitent.

4. Apăsăți **AUTO**.

- Indicatoarele  și **ECO** se sting.
- Indicatorul **AUTO** continuă să se aprindă intermitent.
- Afișajul indică setarea curentă.

lb Semnal acustic activat.

Ob Semnal acustic dezactivat.

5. Apăsăți **AUTO** pentru a modifica setarea.
6. Apăsăți butonul pornit/oprit pentru a dezactiva aparatul și a confirma setarea.

6. ÎNAINTE DE PRIMA UTILIZARE

1. Verificați dacă nivelul de setare al dedurizatorului de apă corespunde durezza apei din zona în care vă aflați. Dacă este necesar, reglați dedurizatorul de apă. Pentru a afla durezza apei din zona în care vă aflați, adresați-vă companiei de furnizare a apei.
2. Umpleți rezervorul pentru sare.
3. Umpleți dozatorul pentru agentul de clătire.
4. Deschideți robinetul de apă.
5. În aparat pot rămâne reziduuri de la spălare. Porniți un program pentru a le elimina. Nu folosiți detergent și nu încărcați coșurile.

6.1 Reglarea dispozitivului de dedurizare a apei

Duritate apă			Reglare dedurizator de apă		
Grade germane (°dH)	Grade franțuzești (°fH)	mmol/l	Grade Clarke	Manual	Electronic
51 - 70	91 - 125	9.1 - 12.5	64 - 88	2 1)	10
43 - 50	76 - 90	7.6 - 9.0	53 - 63	2 1)	9

Duritate apă			Reglare dedurizator de apă		
Grade germane (°dH)	Grade franțuzești (°fH)	mmol/l	Grade Clarke	Manual	Electronic
37 - 42	65 - 75	6.5 - 7.5	46 - 52	2 ¹⁾	8
29 - 36	51 - 64	5.1 - 6.4	36 - 45	2 ¹⁾	7
23 - 28	40 - 50	4.0 - 5.0	28 - 35	2 ¹⁾	6
19 - 22	33 - 39	3.3 - 3.9	23 - 27	2 ¹⁾	5 ¹⁾
15 - 18	26 - 32	2.6 - 3.2	18 - 22	1	4
11 - 14	19 - 25	1.9 - 2.5	13 - 17	1	3
4 - 10	7 - 18	0.7 - 1.8	5 - 12	1	2
< 4	< 7	< 0.7	< 5	1 ²⁾	1 ²⁾

1) Poziția din fabricație.

2) Nu utilizați sare la acest nivel.



Trebuie să reglați dedurizatorul de apă manual și electronic.

Setarea manuală

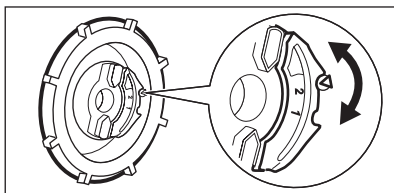

Rotiți discul pentru duritatea apei pe poziția 1 sau 2.



Reglarea electronică

1. Apăsați butonul pornit/oprit pentru a porni aparatul.
2. Activați funcția Reset.
3. Țineți apăsat simultan **ECO** și

AUTO până când indicatoarele , **ECO** și **AUTO** se aprind intermitent.

4. Apăsați .

• Indicatoarele **ECO** și **AUTO** se sting.

- Indicatorul  continuă să se aprindă intermitent.
 - Sunt emise semnale sonore, de ex. cinci semnale intermitente = nivelul 5.
 - Afișajul indică setarea programului de dedurizare a apei, de ex. **5 L** = nivelul 5.
5. Apăsați în mod repetat  pentru a modifica setarea.
 6. Apăsați butonul pornit/oprit pentru a dezactiva aparatul și a confirma setarea.

6.2 Umplerea rezervorului pentru sare

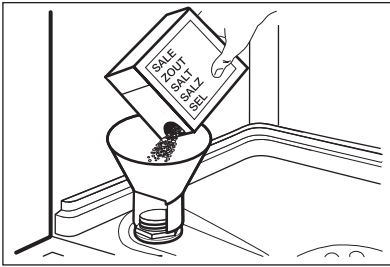

1. Rotiți capacul la stânga pentru a deschide rezervorul pentru sare.
2. Introduceți 1 litru de apă în rezervorul pentru sare (numai la prima utilizare).
3. Umpleți rezervorul pentru sare, folosind sare pentru mașina de spălat vase.
4. Înlăturați sarea din jurul orificiului rezervorului pentru sare.
5. Pentru a închide rezervorul pentru sare rotiți capacul la dreapta.

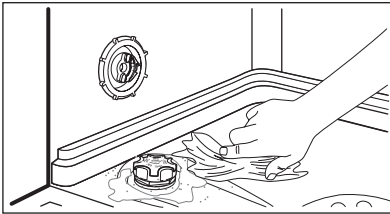

ATENȚIE

În timpul umplerii rezervorului pentru sare este posibil ca din acesta să se reverse apă și sare. Pericol de coroziune. Pentru a preveni acest lucru, după ce umpleți rezervorul pentru sare, porniți un program.

6.3 Umplerea dozatorului pentru agent de clătire

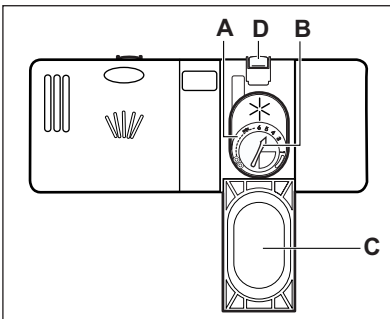

1. Apăsăți butonul de eliberare (D) pentru a deschide capacul (C).
2. Umpleți dozatorul pentru agent de clătire (A), fără să depășiți marcajul „max”.
3. Pentru a evita formarea excesivă de spumă curățați agentul de clătire vărsat pe alături cu o lavetă absorbantă.
4. Închideți capacul. Verificați dacă butonul de eliberare se blochează în poziție.



Puteți roti selectorul cantității eliberate (B) între poziția 1 (cea mai mică cantitate) și poziția 4 sau 6 (cea mai mare cantitate).

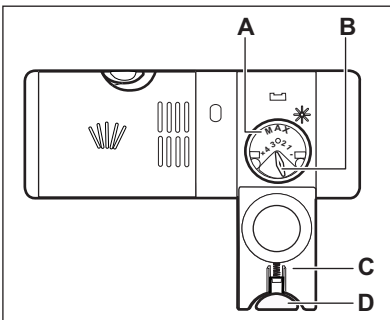

7. UTILIZAREA ZILNICĂ

1. Deschideți robinetul de apă.
2. Apăsați butonul pornit/oprit pentru a porni aparatul.
 - Dacă indicatorul pentru sare este aprins, umpleți rezervorul de sare.
 - Dacă indicatorul pentru agent de clătire este aprins, umpleți dozatorul pentru agentul de clătire.
3. Încărcați coșurile.
4. Adăugați detergent.
 - Dacă utilizați tablete de detergent combinat, activați opțiunea Multitab.
5. Selectați și porniți programul corect pentru tipul de încărcătură și gradul de murdărie.

7.1 Utilizarea detergentului

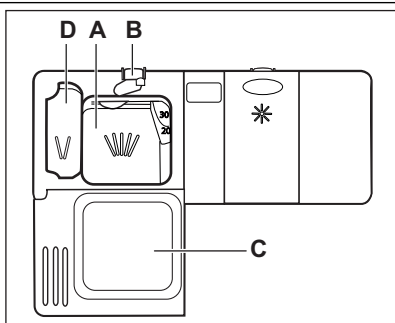

1. Apăsați butonul de eliberare (B) pentru a deschide capacul (C).
2. Puneți detergent în compartimentul (A).
3. Dacă programul are o fază de prespălare, introduceți o cantitate mică de detergent în compartimentul (D).
4. Dacă folosiți tablete de detergent, puneți tableta în compartimentul (A).
5. Închideți capacul. Verificați dacă butonul de eliberare se blochează în poziție.

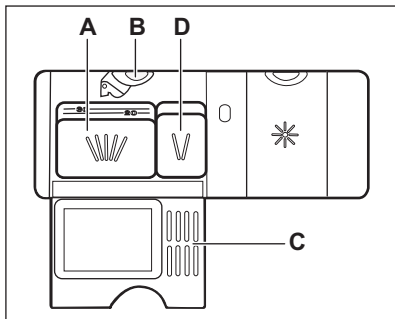

7.2 Setarea și pornirea unui program

Funcția Auto Off

Pentru reducerea consumului electric, această funcție dezactivează automat aparatul după câteva minute dacă:

- Nu ați închis ușa pentru a porni programul.
- Programul s-a încheiat.

Funcția Reset

Anumite setări necesită ca aparatul să se afle în modul utilizator.

Pentru a seta aparatul în modul utilizator, activați funcția Reset.



1. Țineți apăsat simultan **ECO** și **AUTO** până când indicatorul **ECO** se aprinde.

Pornirea unui program fără întârziere

1. Deschideți robinetul de apă.
2. Apăsați butonul pornit/oprit pentru a porni aparatul. Se aprinde indicatorul luminos afe-rent ultimului program selectat. Afișajul in-dică durata programului.
3. Setati un program.

- Dacă doriți să activați ultimul program utilizat, închideți ușa aparatului.
 - Dacă doriți să setați un alt program, apăsați butonul corespunzător programului respectiv. Afișajul indică durata programului.
4. Închideți ușa aparatului. Programul începe. Durata programului începe să scadă în trepte de câte 1 minut.

Pornirea unui program cu întârziere

1. Setează programul.
2. Apăsați  în mod repetat, până când afișajul indică durata de întârziere pe care doriți să o setați (de la 1 la 24 de ore).
 - Afișajul indică intermitent durata programului și decalajul.
 - Indicatorul  se aprinde.
3. Închideți ușa aparatului. Începe numărătoarea inversă.
 - Când numărătoarea inversă se încheie, programul pornește.

Deschiderea ușii în timpul funcționării aparatului

Dacă deschideți ușa, aparatul se oprește. Când închideți ușa, aparatul va continua de la momentul întreruperii.

Anularea pornirii cu întârziere în timpul derulării numărătorii inverse

Activați funcția Reset.



Când anulați pornirea cu întârziere, programul și opțiunile trebuie setate din nou.

Anularea programului

Activați funcția Reset.



Înainte de a porni un nou program, verificați dacă există detergent în dozatorul pentru detergent.

La terminarea programului

Când programul s-a încheiat, afișajul va indica 0:00.

1. Apăsați butonul pornit/oprit sau așteptați ca funcția Auto Off să dezactiveze automat aparatul.
2. Închideți robinetul de apă.

Atenție

- Lăsați vasele să se răcească înainte de a le scoate din aparat. Vasele fierbinți se pot deteriora ușor.
- Mai întâi, goliți coșul inferior și apoi pe cel superior.
- Pe părțile laterale și pe ușa aparatului poate fi apă. Oțelul inoxidabil se răcește mult mai repede decât vasele.

8. INFORMAȚII ȘI SFATURI

8.1 Dedurizatorul de apă

Apa dură conține o cantitate mare de minerale care poate cauza deteriorarea aparatului și rezultate de spălare nesatisfăcătoare. Dedurizatorul de apă neutralizează aceste minerale. Sarea pentru mașina de spălat vase menține dedurizatorul de apă curat și în stare bună. Este important ca dedurizatorul să fie setat la nivelul potrivit. Astfel, dedurizatorul de apă utilizează cantitatea corectă de apă și sare pentru mașina de spălat vase.

8.2 Utilizarea sării, agentului de clătire și a detergentului

- Utilizați numai sare, agent de clătire și detergent pentru mașini de spălat vase. Alte produse pot duce la deteriorarea aparatului.
- În timpul ultimei faze de clătire agentul de clătire ajută la uscarea vaselor fără apariția de dungii și pete.
- Tabletele combinate conțin detergent, agent de clătire și alți agenți. Asigurați-vă că aceste tablete pot fi utilizate pentru valoarea durtății

apei din zona în care vă aflați. Consultați instrucțiunile de pe ambalajul produselor.

Dacă doriți să utilizați aceste tablete indiferent de valoarea durezzații apei, trebuie să folosiți și sare pentru mașina de spălat vase. Mai întâi activați opțiunea Multitab, apoi reglați dedurizatorul de apă în funcție de durezzața apei din zona în care vă aflați și adăugați sare pentru mașina de spălat vase.

- Tabletele de detergent nu se dizolvă complet în timpul programelor scurte. Pentru prevenirea apariției reziduurilor de detergent pe vasele, recomandăm utilizarea tabletelor în programele lungi.



Nu utilizați mai mult decât cantitatea corectă de detergent. Consultați instrucțiunile de pe ambalajul detergentului.

8.3 Încărcarea coșurilor



Pentru exemple de încărcare a coșurilor, consultați pliantul inclus.

- Utilizați aparatul doar pentru obiecte care pot fi spălate în mașina de spălat vase.
- Nu introduceți în aparat obiecte din lemn, corn, porțelan, aluminiu, cositor și cupru.
- Nu introduceți articole care pot absorbi apa (bureți, cârpe menajere).
- Îndepărtați resturile de alimente de pe vase.

- Pentru a elimina cu ușurință resturile de mâncare arsă, înmuiați oalele și tigăile în apă înainte de a le introduce în aparat.
- Puneți obiectele concave (ceștile, paharele și tigăile) cu gura în jos.
- Asigurați-vă că tacâmurile și vasele nu aderă unul la altul. Puneți lingurile printre alte tacâmuri.
- Asigurați-vă că paharele nu ating alte pahare.
- Puneți obiectele mici în coșul pentru tacâmuri.
- Puneți obiectele ușoare în coșul superior. Asigurați-vă că obiectele nu se mișcă.
- Asigurați-vă că brațele stropitoare se pot mișca liber înainte să porniți un program.

8.4 Anterior pornirii unui program

Verificați dacă:

- Filtrele sunt curate și corect instalate.
- Brațele stropitoare nu sunt înfundate.
- Poziția articolelor în coșuri este corectă.
- Programul corespunde tipului de încărcătură și gradului de murdărie.
- Este utilizată cantitatea corectă de detergent.
- Există suficientă sare pentru mașina de spălat vase și agent de clătire (dacă nu utilizați tablete de detergent combinate).
- Capacul rezervorului pentru sare este strâns.

9. ÎNGRIJIREA ȘI CURĂȚAREA



AVERTIZARE

Înainte de a curăța aparatul, deconectați-l și scoateți ștecherul din priză.



Filtrele murdare și brațele stropitoare înfundate reduc rezultatele de spălare. Efectuați verificarea periodic și, dacă este necesar, curățați-le.

9.1 Curățarea filtrelor

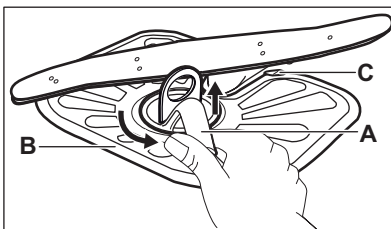

1. Rotiți filtrul (A) în sens antiorar și scoateți-l.

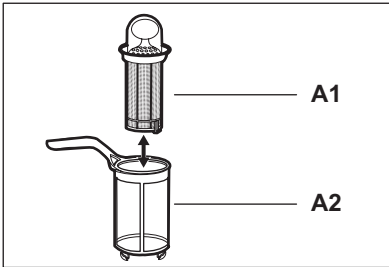

2. Pentru a demonta filtrul (A), separați (A1) și (A2).
3. Scoateți filtrul (B).
4. Spălați filtrele cu apă.
5. Puneți filtrul (B) în poziția inițială. Asigurați-vă că a fost asamblat corect sub cele două ghidaje (C).

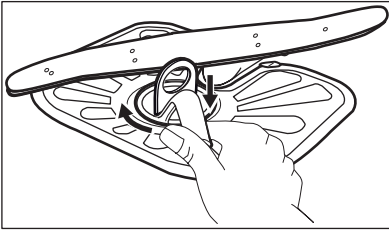

6. Asamblați filtrul (A) și introduceți-l la loc în filtrul (B). Rotiți-l în sens orar până când se fixează.



O poziție incorectă a filtrelor poate cauza rezultate nesatisfăcătoare la spălare și deteriorarea aparatului.

9.2 Curățarea brațelor stropitoare

Nu demontați brațele stropitoare. Dacă orificiile din brațele stropitoare sunt înfundate, îndalurați resturile de murdărie cu un obiect ascuțit subțire.

9.3 Curățarea exterioară

Curățați aparatul cu o cârpă moale umedă. Utilizați numai detergenți neutri. Nu folosiți produse abrazive, bureți abrazivi sau solvenți.

10. DEPANARE

Aparatul nu pornește, sau se oprește în timpul funcționării. Înainte de a contacta centrul de service, consultați informațiile următoare pentru a găsi o soluție la problema dvs.

În cazul unor probleme, afișajul indică un cod de alarmă:

- **,10** - Aparatul nu se umple cu apă.

- **,20** - Aparatul nu evacuează apa.
- **,30** - Dispozitivul anti-inundație este pornit.



AVERTIZARE

Dezactivați aparatul înainte de a realiza verificările.

Problemă	Soluție posibilă
Nu puteți activa aparatul.	Verificați dacă ștecherul este introdus în priză.
	Verificați dacă există o siguranță arsă în tabloul de siguranțe.
Programul nu pornește.	Verificați dacă ușa aparatului este închisă.
	Dacă este setată pornirea cu întârziere, anulați setarea sau așteptați terminarea numărării inverse.
Aparatul nu se alimentează cu apă.	Verificați dacă robinetul de apă este deschis.
	Verificați dacă presiunea de la alimentarea cu apă nu este prea mică. Pentru această informație, contactați compania locală de furnizare a apei.

Problemă	Soluție posibilă
	Verificați dacă robinetul de apă nu este înfundat.
	Verificați dacă filtrul de la furtunul de alimentare cu apă nu este înfundat.
	Verificați dacă furtunul de alimentare cu apă nu este îndoit sau răsucit.
Aparatul nu evacuează apa.	Verificați dacă bateria chiuvetei nu este înfundată.
	Verificați dacă furtunul de evacuare nu este îndoit sau răsucit.
Dispozitivul anti-inundație este pornit.	Închideți robinetul de apă și adresați-vă centrului de service.

După terminarea verificărilor, activați aparatul. Programul continuă din punctul în care a fost întrerupt.

Dacă problema apare din nou, contactați centrul de service.

Dacă afișajul prezintă alte coduri de eroare, contactați centrul de service.

10.1 Dacă rezultatele procesului de spălare și uscare nu sunt satisfăcătoare

Dăre de culoare albă sau pelicule albastrii pe pahare și vase

- Cantitatea de agent de clătire eliberată este prea mare. Reglați selectorul de agent de clătire pe un nivel mai redus.
- Cantitatea de detergent este prea mare.

Pete și picături de apă uscate pe pahare și vase.

- Cantitatea de agent de clătire eliberată este insuficientă. Reglați selectorul de agent de clătire pe un nivel mai ridicat.
- Problema poate fi calitatea detergentului.

Vasele sunt umede

- Programul nu are fază de uscare sau temperatura fazei de uscare este mai redusă.
- Dozatorul pentru agent de clătire este gol.
- Problema poate fi calitatea agentului de clătire.
- Problema poate fi calitatea tabletelor de detergent combinat. Încercați o altă marcă sau activați dozatorul de agent de clătire și folosiți agent de clătire împreună cu tabletele de detergent combinat.



Pentru alte cauze posibile consultați capitolul "INFORMAȚII ȘI SFATURI".

10.2 Activarea dozatorului pentru agent de clătire

Activarea dozatorului pentru agent de clătire poate fi efectuată numai când opțiunea Multitab este activată.

1. Apăsați butonul pornit/oprit pentru a porni aparatul.
2. Activați funcția Reset.
3. Țineți apăsat simultan **ECO** și

AUTO, până când indicatoarele  **ECO** și **AUTO** se aprind intermitent.

4. Apăsați **ECO**.

• Indicatoarele  și **AUTO** se sting.

- Indicatorul **ECO** continuă să se aprindă intermitent.
- Afișajul indică setarea curentă.

 Dozator pentru agent de clătire dezactivat.

 Dozator pentru agent de clătire activat.

5. Apăsați **ECO** pentru a modifica setarea.
6. Apăsați butonul pornit/oprit pentru a dezactiva aparatul și a confirma setarea.
7. Reglați cantitatea de agent de clătire.
8. Umpleți rezervorul pentru agentul de clătire.

11. INFORMAȚII TEHNICE

Dimensiuni	Lățime / Înălțime / Adâncime (mm)	596 / 818 - 898 / 555
Conexiunea la rețeaua electrică	Consultați plăcuța cu datele tehnice.	
	Tensiune	220-240 V
	Frecvență	50 Hz
Presiunea de alimentare cu apă	Min. / max. (bari / MPa)	(0.5 / 0.05) / (8 / 0.8)
Alimentarea cu apă ¹⁾	Apă rece sau caldă ²⁾	max. 60 °C
Capacitate	Seturi	12
Consum energetic	Modul Rămas conectat	0.10 W
	Modul Oprit	0.10 W

¹⁾ Racordați furtunul de alimentare cu apă la un robinet cu filet 3/4.

²⁾ Dacă apa caldă provine din surse alternative de energie (de ex. panourile solare, energia eoliană), utilizați o sursă de apă caldă pentru a reduce consumul de energie.

12. PROTEJAREA MEDIULUI ÎNCONJURĂTOR

Reciclați materialele marcate cu simbolul .

Pentru a recicla ambalajele, acestea trebuie puse în containerele corespunzătoare.

Ajutați la protejarea mediului și a sănătății umane și la reciclarea deșeurilor din aparatele electrice

și electrocasnice. Nu aruncați aparatele marcate cu acest simbol  împreună cu deșeurile menajere. Returnați produsul la centrul local de reciclare sau contactați administrația orașului dvs.

www.electrolux.com/shop



156964630-A-412012

