

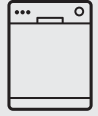

Thinking of you
Electrolux



ESL 4300RA

ET	NÖUDEPESUMASIN	KASUTUSJUHEND	2
HU	MOSOGATÓGÉP	HASZNÁLATI ÚTMUTATÓ	15
LV	TRAJKU MAZGĀJAMĀ MAŠĪNA	LIETOŠANAS INSTRUKCIJA	30
LT	INDAPLOVĖ	NAUDOJIMO INSTRUKCIJA	44



SISUKORD

1. OHUTUSJUHISED	3
2. SEADME KIRJELDUS	4
3. JUHTPANEEL	5
4. PROGRAMMID	5
5. VALIKUD	6
6. ENNE ESIMEST KASUTAMIST	7
7. IGAPÄEVANE KASUTAMINE	9
8. VIHJEID JA NÄPUNÄITEID	10
9. PUHASTUS JA HOOLDUS	11
10. VEAOTSING	12
11. TEHNILISED ANDMED	14
12. JÄÄTMEKÄITLUS	14

SULLE MÕELDES

Täname Teid selle Electroluxi seadme ostmise eest. Olete valinud toote, mille loomisel on rakendatud pikaagest professionaalset kogemust ja innovatsiooni. Nutika ja stiilse disaini kõrval ei ole unustatud ka Teid. Ükskõik, millal Te seda ka ei kasuta – suurepärase tulemustes võite alati alati kindel olla.

Teretulemast Electrolux!

Külastage meie veebisaiti:



Leiate nõuandeid, brošüüre, veaotsingu, teavet teeninduse kohta:
www.electrolux.com



Võite registreerida oma toote parema teeninduse saamiseks:
www.electrolux.com/productregistration



Saate osta lisaseadmeid, tarvikuid ja originaalvaruosi:
www.electrolux.com/shop

KLIENDITEENINDUS

Soovitame alati kasutada originaalvaruosi.

Teenindusse pöördumisel peaksid teil olema varuks järgmised andmed.
Andmed leiате andmesildilt. Mudel, tootenumber (PNC), seerianumber.



Hoiatus / oluline ohutusinfo.



Üldine info ja nõuanded



Keskkonnainfo

Jäetakse õigus teha muutusi.

1. OHUTUSJUHISED

Enne seadme paigaldamist ja kasutamist lugege kaasasolev juhend tähelepanelikult läbi. Tootja ei vastuta vale paigaldamise või ebaõige kasutuse tõttu tekkinud vigastuste ja kahjude eest. Hoidke juhend alles, et saaksite seda ka edaspidi kasutada.

1.1 Laste ja ohustatud inimeste turvalisus



HOIATUS

Lämbumise, vigastuse või püsiva kahjustuse oht!

- Ärge lubage seadet kasutada lastel ega füüsilise või sensoorse puudega inimestel ega isikutel, kel puuduvad selleks vajalikud kogemused või oskused. Kui nad seadet siiski kasutavad, peab neid selle töö juures jälgima isik, kes nende turvalisuse eest vastutab.
- Ärge lubage lastel seadmega mängida.
- Hoidke pakendid lastele kättesaamatuna.
- Hoidke puhastusvahendid lastele kättesaamatuna.
- Hoidke lapsed ja lemmikloomad seadme uksest eemal, kui see on avatud.

1.2 Paigaldamine

- Eemaldage kõik pakkematerjalid.
- Kahjustatud seadet ei tohi paigaldada ega kasutada.
- Ärge paigaldage seadet ruumi, mille temperatuur on alla 0 °C.
- Järgige seadmega kaasas olevaid paigaldusjuhiseid.
- Veenduge, et seade on paigaldatud kindlate konstruktsioonide alla ja kõrvale.

Elektriühendus



HOIATUS

Tulekahju- ja elektrilöögioht!

- Seade peab olema maandatud.
- Kontrollige, kas andmesildil toodud elektrilised parameetrid vastavad vooluvõrgu näitajatele. Vastasel juhul võtke ühendust elektrikuga.
- Kasutage alati nõuetekohaselt paigaldatud ohutut pistikupesa.

- Ärge kasutage mitmikpistikuid ega pikenduskaableid.
- Veenduge, et te ei vigastaks toitepistikut ega juhet. Kui seadme toitekaabel tuleb välja vahetada, siis pöörduge meie teeninduskeskuse.
- Ühendage toitepistik seinakontakti alles pärast paigalduse lõpuleviimist. Veenduge, et pärast paigaldamist säilib juurdepääs toitepistikule.
- Seadet välja lülitades ärge tõmmake toitekaablist. Hoidke alati kinni toitepistikust.
- Ärge katsuge toitejuhet ega toitepistikut märgade kätega.
- See seade vastab EÜ direktiividele.

Veeühendus

- Veenduge, et te veevoolikuid ei vigastaks.
- Enne seadme ühendamist uute torude või pikalt kasutamata torudega laske neist vett läbi voolata, kuni vesi jääb puhtaks.
- Seadme esmakordsel kasutamisel veenduge, et kusagil ei oleks lekkeid.
- Vee sisselaskevoolikul on kaitseklapp ja kattega sisemine toitejuhe.

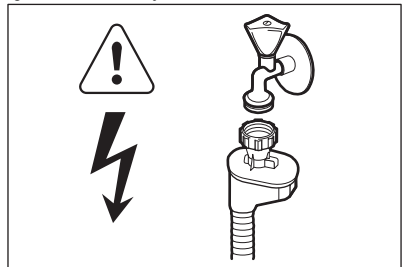

HOIATUS

Ohtlik pinge.

- Kui vee sisselaskevoolikul on kahjustada saanud, eemaldage pistik koheselt seinakontaktist. Vee sisselaskevooliku asendamiseks võtke ühendust teeninduskeskusega.

1.3 Kasutamine

- See seade on mõeldud kasutamiseks kodus majapidamises või muudes sarnastes kohtades, näiteks:
 - kauplustes, kontorites ja mujal, kus on töötajatele mõeldud köögid;
 - talumajapidamistes;

- hotellides, motellides ja muudes majutuskohtades;
- hommikusöögiga-tüüpi ööbimiskohtades.

**HOIATUS**

Vigastuse, põletuse või elektrilöögioht!

- Ärge muutke seadme tehnilisi omadusi.
- Pange noad ja teravate otsadega söögiriistad söögiriistade korvi otsaga allapoole või horisontaalasendis.
- Ärge jätke seadme ust lahti; vastasel korral võib keegi selle otsa komistada.
- Ärge avatud ukسل istuge ega seiske.
- Nõudepesumasina pesuained on ohtlikud. Järgige pesuainepakendil olevaid kasutusjuhiseid.
- Ärge jooge ega kasutage seadmes olnud vett.
- Ärge eemaldage nõusid seadmest enne, kui programm on lõppenud. Nõudele võib olla jäanud pesuainet.

- Kui avate ukse pesuprogrammi töötamise ajal, võib ukse vahelt välja paiskuda kuuma auru.
- Ärge pange süttivaid või süttiva ainega määratud esemeid seadmesse, selle lähedusse või peale.
- Ärge kasutage seadme puhastamiseks vee- või aurupihustit.

1.4 Jäätmekäitlus**HOIATUS**

Lämbumis- või vigastusohut!

- Eemaldage seade vooluvõrgust.
- Lõigake toitekaabel seadme küljest lahti ja vi- sake ära.
- Eemaldage seadme uks, et vältida laste ja loomade seadmesse lõksujäämist.

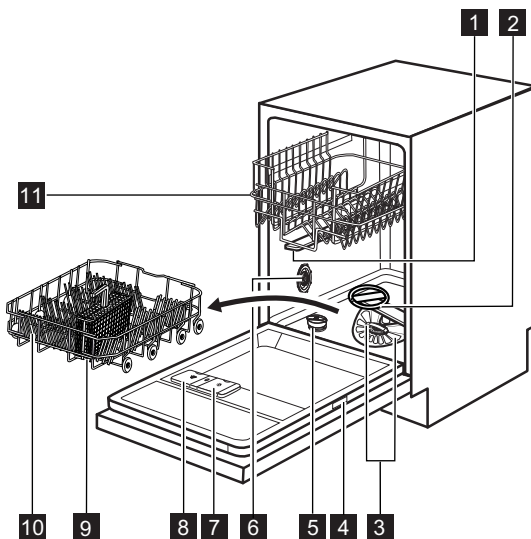
2. SEADME KIRJELDUS

- 1** Ülemine pihustikonsool
- 2** Alumine pihustikonsool
- 3** Filtrid
- 4** Andmesilt
- 5** Soolamahuti

- 6** Vee kareduse mõõdik
- 7** Loputusvahendi jaotur
- 8** Pesuaine jaotur
- 9** Söögiriistade korv
- 10** Alumine korv

11 Ülemine korv

- Kui programm on lõppenud, süttib roheline tuli.
- Seadme rikke korral vilgub punane tuli.

2.1 Beam-on-Floor

Beam-on-Floor on tuli, mis näitab valgust seadme ukse alla põrandale.

- Kui programm käivitub, süttib punane tuli ja põleb kuni programmi lõppemiseni.



Beam-on-Floor kustub, kui seade lülitatakse välja.

3. JUHTPANEEL

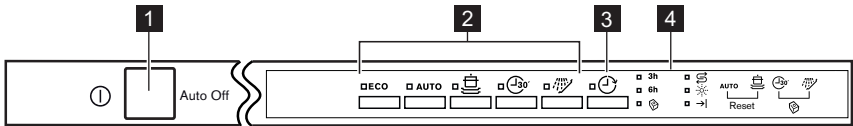

1 Sisse/välja-nupp

3 Funktsiooni **Delay** nupp



2 Programminupud

4 Indikaatorid

Indikaatorid	Kirjeldus
3h	3 tunni indikaator.
6h	6 tunni indikaator.
	Multitab-indikaator.
	Soolaindikaator. Programmi töötamise ajal see indikaator ei põle.
	Loputusvahendi indikaator. Programmi töötamise ajal see indikaator ei põle.
	Lõpuindikaator.

4. PROGRAMMID

Programm ¹⁾	Määrumisaste Nõude tüüp	Programmi faasid	Kestus (min)	Energia (kWh)	Vesi (l)
ECO ²⁾	Tavaline määrumisaste Lauanõud ja söögiriistad	Eelpesu Pesu 50 °C Loputused Kuivatamine	170 - 190	0.7 - 0.8	8 - 9
AUTO ³⁾	Kõik Lauanõud, söögiriistad, potid ja pannid	Eelpesu Pesu alates 45 °C kuni 70 °C Loputused Kuivatamine	40 - 150	0.5 - 1.2	6 - 11

Programm 1)	Määrumisaste Nõude tüüp	Programmi faasid	Kestus (min)	Energia (kWh)	Vesi (l)
	Tugev määrdumine Lauanõud, sõogiriistad, potid ja pannid	Eelpesu Pesu 70 °C Loputused Kuivatamine	140 - 150	1.1 - 1.2	10 - 11
	Värske määrdumine Lauanõud ja sõogiriistad	Pesu 60 °C Loputus	30	0.8	7
	Kõik	Eelpesu	10	0.010	4

- 1) Veesurve ja -temperatuur, elektripinge kõikumine, erinevad valikud ja nõude kogus tarbimisväärtusi mõjutada.
- 2) Selle programmiga kasutate te tavalise määrumisastmega lauanõude ja sõogiriistade pesemiseks vett ja energiat kõige efektiivsemalt. (See on standardprogramm testimisasutustele.)
- 3) Seade tunneb ära korvides olevate esemete määrumisastme ja koguse. Vee temperatuur ja kogus, energiatarve ja programmi kestus reguleeritakse automaatselt.
- 4) See programm sobib äsja kasutatud nõude pesemiseks. Seda kasutades saate head pesutulemused lühikese ajaga.
- 5) Kasutage seda programmi nõude kiireks loputamiseks. See hoiab ära toidujääkide kleepumise nõudele ja ebameeldiva lõhna tekkimise seadmes.
Ärge kasutage selle programmi puhul pesuainet.

Teave testimisasutustele

Kogu vajaliku teabe saamiseks testimise kohta saatke meil aadressile:

info.test@dishwasher-production.com

Pange kirja tootenumbr (PNC), mis asub andmeplaadil.

5. VALIKUD



Aktiveerige või deaktiveerige multitaab-funktsioon enne programmi käivitamist. Programmi töötamise ajal ei ole võimalik valikuid aktiveerida või deaktiveerida.





5.1 Multitab

Käivitage see valik ainult pesuaine kombi-tablette kasutades.

See valik peatab loputusvahendi ja soola kasutamise. Vastavad indikaatorid on kustunud. Programmi kestus võib pikeneda.

Valiku Multitab sisselülitamine

1. Vajutage sisse/välja-nuppu, et seade käivitada.
2. Käivitage Reset-funktsioon.

3. Vajutage ja hoidke samaaegselt all  ja , kuni süttib Multitab-indikaator. Valik jääb sisselülitatuks, kuni te selle välja lülitate. Vajutage ja hoidke samaaegselt all  ja , kuni Multitab-indikaator kustub.

Kui te lõpetate pesuaine kombi-tablettide kasutamise, siis enne pesuaine, loputusvahendi ja nõudepesumasina soola eraldi kasutama hakkamist tehke järgmist.

1. Lülitage valik Multitab välja.
2. Seadke veepehmedaja kõrgeimale tasemele.
3. Veenduge, et soolamahuti ja loputusvahendi jaotur on täis.

4. Käivitage kõige lühem programm loputusfaasiga ilma pesuaine ja nõudeta.
5. Reguleerige veepehmedajat vastavalt oma piirkonna vee karedusele.
6. Reguleerige eraldatava loputusvahendi kogust.

5.2 Helisignaaliid

Helisignaaliid kõlavad siis, kui seadmel on rike või kui reguleeritakse veepehmedaja taset. Neid helisignaale ei ole võimalik välja lülitada. Programmi lõpus kõlab samuti helisignaali. Vaikimisi on see signaal välja lülitatud, aga seda saab sisse lülitada.

Programmi lõpus kõlava helisignaali sisse lülitamine

1. Vajutage sisse/välja-nuppu, et seade käivitada.
2. Käivitage Reset-funktsioon.
3. Vajutage ja hoidke samaaegselt

AUTO ja , kuni indikaatorid



ECO, **AUTO** ja  hakkavad vilkuma.

4. Vajutage .

- Indikaatorid **ECO** ja **AUTO** kustuvad.
- Indikaator  jääb vilkuma.
- Lõpuindikaator ei põle.

5. Vajutage . Sütib lõpuindikaator. Programmi lõpu helisignaali töötab.
6. Vajutage seadme väljalülitamiseks ja seade kinnitamiseks sisse/välja-nuppu.

Programmi lõpus kõlava helisignaali uuesti välja lülitamine

1. Vt jaotist "Programmi lõpus kõlava helisignaali sisse lülitamine" ja järgige toiminguid sammust (1) kuni (3).
2. Vajutage .
 - Indikaatorid **ECO** ja **AUTO** kustuvad.
 - Indikaator  jääb vilkuma.
 - Sütib lõpuindikaator.
3. Vajutage . Lõpuindikaator kustub. Programmi lõpu helisignaali on välja lülitatud.
4. Vajutage seadme väljalülitamiseks ja seade kinnitamiseks sisse/välja-nuppu.

6. ENNE ESIMEST KASUTAMIST

1. Kontrollige, kas veepehmedaja on reguleeritud vastavalt teie piirkonna vee karedusele. Vajadusel reguleerige veepehmedajat. Piirkonna vee kareduse kohta saate teavet kohalikult vee-ettevõtelt.
2. Täitke soolamahuti.
3. Täitke loputusvahendi jaotur.
4. Keerake veekraan lahti.
5. Seadmes võib olla tootmisjääke. Nende eemaldamiseks käivitage programm. Ärge kasutage pesuainet ega pange nõusid korvidesse.



Pesuaine kombi-tablettide kasutamisel aktiveerige valik Multitab.

6.1 Veepehmedaja reguleerimine

Vee karedus				Veepehmedaja reguleerimine	
Saksa kraadid (°dH)	Prantsuse kraadid (°fH)	mmol/l	Clarke'i kraadid	Käsitsi	Elektroniline
51 - 70	91 - 125	9.1 - 12.5	64 - 88	2 1)	10
43 - 50	76 - 90	7.6 - 9.0	53 - 63	2 1)	9

Vee karedus				Veepihendaja reguleerimine	
Saksa kraadid (°dH)	Prantsuse kraadid (°fH)	mmol/l	Clarke'i kraadid	Käsitsi	Elektroniline
37 - 42	65 - 75	6.5 - 7.5	46 - 52	2 ¹⁾	8
29 - 36	51 - 64	5.1 - 6.4	36 - 45	2 ¹⁾	7
23 - 28	40 - 50	4.0 - 5.0	28 - 35	2 ¹⁾	6
19 - 22	33 - 39	3.3 - 3.9	23 - 27	2 ¹⁾	5 ¹⁾
15 - 18	26 - 32	2.6 - 3.2	18 - 22	1	4
11 - 14	19 - 25	1.9 - 2.5	13 - 17	1	3
4 - 10	7 - 18	0.7 - 1.8	5 - 12	1	2
< 4	< 7	< 0.7	< 5	1 ²⁾	1 ²⁾

1) Tehaseeadistus.

2) Selle taseme puhul ärge soola kasutage.



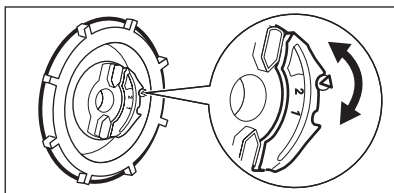

Veepihendajat tuleb reguleerida nii käsitsi kui ka elektroniliselt.

Käsitsi reguleerimine



Keerake vee kareduse mõõdik asendisse 1 või 2.

6.2 Elektroniline reguleerimine

1. Vajutage sisse/välja-nuppu, et seade käivitada.
2. Käivitage Reset-funktsioon.
3. Vajutage ja hoidke samaaegselt **AUTO** ja , kuni indikaatorid **ECO**, **AUTO** ja  hakkavad vilkuma.
4. Vajutage **ECO**.
 - Indikaatorid **AUTO** ja  kustuvad.

- Indikaator **ECO** jääb vilkuma.
- Katkendlikud helisignaalid ja lõpuindikaatori katkendlik vilkumine näitab parasjagu valitud taset.
 - Näiteks 5 helisignaali ja 5 vilkumist + paus + 5 helisignaali ja 5 vilkumist = tase 5.
- 5. Seade muutmiseks vajutage korduvalt **ECO**-nuppu. Igakordsel **ECO** vajutamisel taseme number suureneb.
- 6. Vajutage seadme väljalülitamiseks ja seade kinnitamiseks sisse/välja-nuppu.

6.3 Loputusvahendi jaoturi täitmine

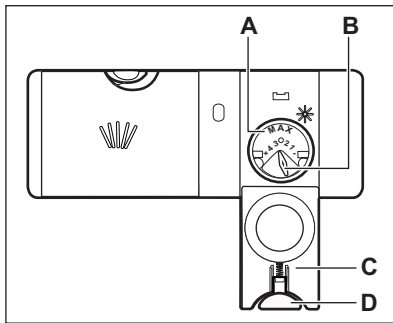

1. Vajutage vabastusnupp (D), et avada kaas (C).
2. Täitke loputusvahendi jaotur (A) kuni tähiseni "max".
3. Eemaldage mahaläinud loputusvahend ilma lapiga, et ei tekiks liiga palju vahtu.
4. Sulgege kaas. Veenduge, et vabastusnupp lukustub asendisse.



Aine eraldumiskogust määravat valikunuppu (B) saate keerata asendite 1 (väikseim kogus) ja 4 (suurim kogus) vahel.

7. IGAPÄEVANE KASUTAMINE

1. Keerake veekraan lahti.
2. Vajutage sisse/välja-nuppu, et seade käivitada.
 - Kui soolaindikaator põleb, täitke soolamahti.
 - Kui loputusvahendi indikaator põleb, täitke loputusvahendi jaotur.
3. Pange nõud korvidesse.
4. Lisage pesuaine.
5. Määrake ja käivitage nõude tüübile ja määrdumisastmele vastav programm.

7.1 Pesuaine kasutamine

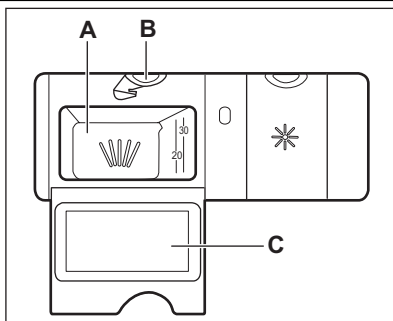

1. Vajutage vabastusnuppu (B), et avada kaas (C).
2. Pange pesuaine lahtrisse (A).
3. Kui pesuprogramm sisaldab ka eelpesu, pange väike kogus pesuainet seadme ukse sisemisele küljele.
4. Kui kasutate pesuainetablette, pange tablett lahtrisse (A).
5. Sulgege kaas. Veenduge, et vabastusnupp lukustub asendisse.

7.2 Programmi valimine ja käivitamine

- Programmi lõppemisel.

Funktsioon Auto Off

Energiaarabe vähendamiseks lülitab see funktsioon seadme automaatselt mõne minuti pärast välja järgmistel juhtudel.

- Kui te ei ole sulgenud ust, et programmi käivitada.

Funktsioon Reset

Mõne valiku puhul on vajalik, et seade oleks kasutusrežiimis.

Kasutusrežiimi valimiseks käivitage funktsioon Reset.

1. Vajutage ja hoidke samaaegselt all

AUTO ja , kuni süttib **ECO**-indikaator.

Programmi käivitamine ilma viitkäivitusega

1. Keerake veekraan lahti.
2. Vajutage sisse/välja-nuppu, et seade käivitada. Süttib viimati valitud programmi indikaator.
3. Valige programm.
 - Kui soovite käivitada viimati valitud programmi, sulgege seadme uks.
 - Kui soovite valida teise programmi, vajutage soovitud programmi nuppu. Süttib valitud programmi indikaator.
4. Sulgege seadme uks. Programm käivitub.

Programmi käivitamine viitkäivitusega

1. Valige programm.
2. Vajutage korduvalt nuppu **Delay**, kuni süttib soovitud tundidele vastava numbri indikaator (3 või 6).
 - Delay-indikaator süttib.
3. Sulgege seadme uks. Pöördloendus käivitub.
 - Kui pöördloendus on lõppenud, käivitub programm.

Ukse avamine seadme töö ajal

Kui te ukse avate, katkeb seadme töö. Kui pane te ukse uuesti kinni, jätkub seadme töö kohast, kus see katkes.

Viitkäivituse tühistamine pöördloenduse ajal

Käivitage Reset-funktsioon.



Viitkäivituse tühistamisel tuleb programm uuesti valida.

Programmi tühistamine

Käivitage Reset-funktsioon.



Enne uue programmi käivitamist veenduge, et pesuaine jaoturis on pesuainet.

Programmi lõpus

Kui programm on lõppenud, süttib lõpuindikaator.

1. Vajutage sisse/välja-nuppu või oodake, kuni funktsioon Auto Off seadme automaatselt välja lülitab.
2. Sulgege veekraan.

Tähelepanu

- Laske nõudel jahtuda, enne kui need seadmeist välja võtate. Tulised nõud purunevad kergesti.
- Võtke kõigepealt välja nõud alumisest korvist, seejärel ülemisest korvist.
- Seadme külgedel ja uktsel võib olla vett. Roostevaba teras jahtub kiiremini kui lauanõud.

8. VIHJEID JA NÄPUNÄITEID

8.1 Veepehmendaja

Kare vesi sisaldab suurt kogust mineraale, mis võivad kahjustada teie seadet ning põhjustada halvemaid pesutulemusi. Veepehmendaja neutraliseerib need mineraalid.

Nõudepesumasina sool hoiab veepehmendaja puhtana ning õigetes tingimustes. Kindlasti tuleb valida õige veepehmendaja tase. See tagab, et veepehmendaja kasutab õiges koguses nõudepesumasina soola ja vett.

8.2 Soola, loputusvahendi ja pesuaine kasutamine

- Kasutage ainult nõudepesumasina jaoks mõeldud soola, loputusvahendit ja pesuainet. Teised tooted võivad seadet kahjustada.
- Loputusvahendi manustamine viimase loputussükli ajal aitab ära hoida triipude ja plekkide tekkimise kuivatamisel.
- Kombi-pesutabletid sisaldavad nii pesu- ja loputusvahendit kui ka teisi aineid. Veenduge,

- et tabletid sobiksid teie piirkonna vee karedusega. Vaadake tootepakendil olevat juhendit.
- Kui soovite neid tablette kasutada vee karedustastmest hoolimata, tuleks kasutada ka nõudepesumasina soola. Lülitage esmalt sisse Multitab-funktsioon, seejärel seadke veepehmemendaja tase piirkonna vee karedusele vastavaks ja kasutage nõudepesumasina soola.
- Lühikeste programmidega ei jõua pesuainetabletid täielikult lahustuda. Et nõudele ei jääks pesuainejääke, soovitatakse pesuainetablette kasutada ainult pikkade programmidega.



Ärge kasutage pesuainet rohkem, kui ette nähtud. Vt pesuaine pakendil olevaid juhiseid.

8.3 Korvide täitmine



Korvide täitmise kohta leiate näiteid kaasasolevast brošüürist.

- Kasutage seadet ainult nõudepesumasina-kindlate nõude pesemiseks.
- Ärge pange seadmesse puust, sarvest, alumiiniumist, tinast ega vasest esemeid.
- Ärge pange seadmesse vett imavaid esemeid (käsnu või lappe).
- Eemaldage nõudelt toidujäägid.
- Kõrbenud toidujääkide hõlpsaks eemaldamiseks leotage potte ja panne enne seadmesse panekut vees.

- Asetage õõnsad esemed (tassid, klaasid ja pannid) masinasse avausega allapoole.
- Veenduge, et söögiriistad ja lauanõud üksteise küljes kinni ei oleks. Pange lusikad teiste söögiriistade juurde.
- Veenduge, et klaasid ei puutuks omavahel kokku.
- Pange väikesed esemed söögiriistade korvi.
- Pange kerged esemed ülemisse korvi. Veenduge, et need liikuma ei pääseks.
- Enne programmi käivitamist veenduge, et pihustikonsool saab vabalt liikuda.

8.4 Enne programmi käivitamist

Veenduge järgmises.

- Filtrid on puhtad ja õigesti paigaldatud.
- Pihustuskonsoolid ei ole ummistunud.
- Esemete paigutus korvides on õige.
- Valitud programm sobib pestavate esemete tüübi ja määrumisastmega.
- Kasutatav pesuainekogus on õige.
- Nõudepesumasina sool ja loputusvahend on mahutites (juhul, kui te ei kasuta kombi-pesu-tablette).
- Soolamahuti kork on kindlalt kinni.

9. PUHASTUS JA HOOLDUS



HOIATUS

Enne hooldust lülitage seade välja ja ühendage toitepistik pistikupesast lahti.



Mustad filtrid ja ummistunud pihustikonsoolid põhjustavad halvemaid pesemistulemusi. Kontrollige nende seisukorda regulaarselt; vajadusel puhastage.

9.1 Filtrite puhastamine

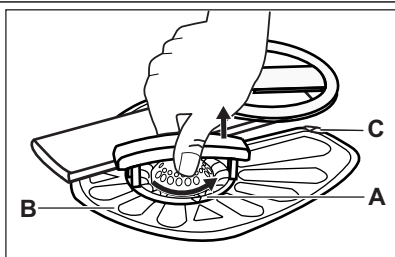

- Pöörake filtrit (A) vastupäeva ja võtke välja.

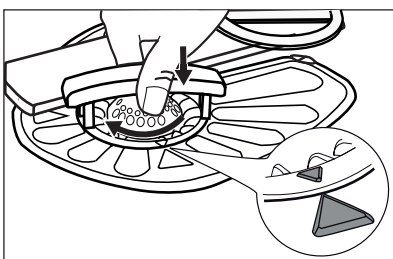
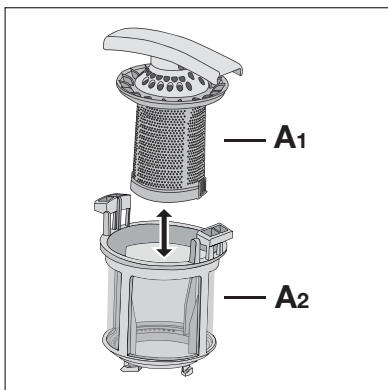

2. Filtri (A) lahtivõtmiseks tõmmake osa (A1) osa (A2) küljest lahti.
3. Eemaldage filter (B).
4. Peske filtreid voolava veega.
5. Pange filter (B) oma algsele kohale tagasi. Jälgige, et see asuks täpselt kahe juhiku (C) all.

6. Pange filter (A) kokku ja asetage kohale filtrisse (B). Keerake päripäeva, kuni see kohale lukustub.



Filtrite ebaõige asend võib põhjustada kehva pesutulemust ja kahjustada seadet.

9.2 Pihustikonsoolide puhastamine

Ärge pihustikonsoole eemaldage. Kui pihustikonsoolide avad on ummistunud, eemaldage mustus peenikese teravaotsalise esemega.

9.3 Välispinna puhastamine

Puhastage seadet pehme niiske lapiga. Kasutage ainult neutraalseid puhastusaineid. Ärge kasutage abrasiivseid tooteid, küürimisõvamega lahusteid.

10. VEAOTSING

Seade ei käivitu või seiskub töö käigus. Enne teenindusse pöördumist tutvuge probleemi lahendamiseks pakutava teabega.

Mõne probleemi puhul vilguvad erinevad indikaatorid ühtlaselt ja/või katkendlikult ning samal ajal kuvatakse veakood.

Veakood	Probleem
<ul style="list-style-type: none"> • Valitud programmi indikaator vilgub jätkuvalt. • Lõpuindikaator vilgub 1 kord katkendlikult. 	Seade ei täitu veega.
<ul style="list-style-type: none"> • Valitud programmi indikaator vilgub jätkuvalt. • Lõpuindikaator vilgub 2 korda katkendlikult. 	Seade ei tühjene veest.
<ul style="list-style-type: none"> • Valitud programmi indikaator vilgub jätkuvalt. • Lõpuindikaator vilgub 3 korda katkendlikult. 	Üleujutuse-vastane seade töötab.

**HOIATUS**

Enne kontrollima asumist lülitage seade välja.

Probleem	Võimalik lahendus
Seade ei käivitu.	Veenduge, et pistik oleks korralikult pistikupessa lükatud.
	Veenduge, et kaitsmekarbis poleks kahjustatud kaitsmeid.
Programm ei käivitu.	Veenduge, et seadme uks on suletud.
	Kui valitud on viitkäivitus, tühistage see või oodake pöördloenduse lõpuni.
Seade ei täitu veega.	Kontrollige, kas veekraan on lahti.
	Kontrollige, ega veesurve pole liiga nõrk. Vajadusel pöörduge kohaliku vee-ettevõtte poole.
	Kontrollige, ega veekraan pole ummistunud.
	Veenduge, ega sisselaskevooliku filter ei ole ummistunud.
	Veenduge, et sisselaskevoolik pole sõlmes või liigselt paindunud.
Seade ei tühjene veest.	Kontrollige, ega äravoolutoru pole ummistunud.
	Veenduge, et tühjendusvoolik pole sõlmes või liigselt paindunud.
Üleujutuse-vastane seade töötab.	Sulgege veekraan ja pöörduge teeninduskeskuse.

Pärast kontrollimist lülitage seade sisse. Programm jätkub kohast, kus see katkes. Kui viga ilmneb uuesti, pöörduge teeninduskeskuse.
Muude veakoodide puhul pöörduge teeninduskeskuse.

10.1 Pesu- ja kuivatustulemused ei ole rahuldavad

Valged jooned ja plekid või sinakas kiht klaasidel ja nõudel

- Eraldatava loputusvahendi kogus on liiga suur. Seadke loputusvahendi eraldaja madalamasse asendisse.
- Pesuaine kogus on liiga suur

Plekid ja kuivanud veetilgade jäljed nõudel ja klaasidel

- Eraldatava loputusvahendi kogus on liiga väike. Seadke loputusvahendi eraldaja kõrgemasse asendisse.
- Põhjuseks võib olla pesuaine kvaliteet.

Nõud on märjad

- Programmil puudub kuivatustsükkel või kasutate madala temperatuuriga kuivatustsükliit.
- Loputusvahendi jaotur on tühi.
- Põhjuseks võib olla loputusvahendi kvaliteet.
- Põhjuseks võib olla pesuaine kombi-pesutabliettide kvaliteet. Proovige mõnda teist marki või aktiveerige loputusvahendi jaotur ja kasutage loputusvahendit koos kombi-pesutablietidega.





Muude võimalike põhjuste kohta vt jaotist "VIHJEID JA NÄPUNÄITEID".

10.2 Loputusvahendi jaoturi sisse lülitamine

Loputusvahendi jaoturit saab sisse lülitada vaid siis, kui valik Multitab on sisse lülitatud.

1. Vajutage sisse/välja-nuppu, et seade käivitada.
2. Käivitage Reset-funktsioon.

3. Vajutage ja hoidke samaaegselt **AUTO** ja , kuni indikaatorid **ECO**, **AUTO** ja  hakkavad vilkuma.
4. Vajutage **AUTO**.
- Indikaatorid **ECO** ja  kustuvad.
 - Indikaator **AUTO** jääb vilkuma.
5. Vajutage **AUTO**. Sütib lõpuindikaator. Loputusvahendi jaotur on aktiveeritud.
6. Vajutage seadme väljalülitamiseks ja seade kinnitamiseks sisse/välja-nuppu.
7. Reguleerige eraldatava loputusvahendi kogust.
8. Täitke loputusvahendi jaotur.

11. TEHNILISED ANDMED

Möödud	Kõrgus / Laius / Sügavus (mm)	446 / 818 - 898 / 550
Elektriühendus	Vt andmeplaati.	
	Pinge	220-240 V
	Sagedus	50 Hz
Veesurve	Min. / maks. (baari / MPa)	(0.5 / 0.05) / (8 / 0.8)
Veevarustus ¹⁾	Külm või kuum vesi ²⁾	maks. 60 °C
Mahutavus	Koha seaded	9
Voolutarve	Ooterežiim	0.10 W
	Väljas-režiim	0.10 W

¹⁾ Ühendage vee sisselaskevoolik 3/4" keermega kraani külge.

²⁾ Kui kuum vesi tuleb alternatiivsest energiaallikast (nt päikesepaneelid, tuuleenergia), kasutage energiakulu vähendamiseks neid kuumaveeallikaid.

12. JÄÄTMEKÄITLUS

Sümboliga  tähistatud materjalid võib ringlusse suunata. Selleks viige pakendid vastavatesse konteineritesse. Aidake hoida keskkonda ja inimeste tervist ja suunake elektri- ja elektroonilised jäätmed

ringlusse. Ärge visake sümboliga  tähistatud seadmeid muude majapidamisjäätmete hulka. Viige seade kohaliku ringluspunkti või pöörduge abi saamiseks kohalikku omavalitsusse.

TARTALOMJEGYZÉK

1. BIZTONSÁGI ELŐÍRÁSOK	16
2. TERMÉKLEÍRÁS	18
3. KEZELŐPANEL	18
4. PROGRAMOK	19
5. KIEGÉSZÍTŐ FUNKCIÓK	20
6. AZ ELSŐ HASZNÁLAT ELŐTT	21
7. NAPI HASZNÁLAT	23
8. HASZNOS TANÁCSOK ÉS JAVASLATOK	24
9. ÁPOLÁS ÉS TISZTÍTÁS	25
10. HIBAEELHÁRÍTÁS	26
11. MŰSZAKI INFORMÁCIÓK	28
12. KÖRNYEZETVÉDELMI TUDNIVALÓK	28

GONDOLUNK ÖNRE

Köszönjük, hogy Electrolux terméket vásárolt. Ön olyan készülék tulajdonosa lett, mely mögött több évtizedes szakmai tapasztalat és innováció áll. Rendkívüli tudását és stílusos megjelenését az Ön igényei ihlették. Valahányszor csak használja, biztos lehet abban, hogy a benne foglalt tudás a siker garanciája.

Köszöntjük az Electrolux világában.

Látogassa meg a weboldalunkat:



Kezelési tanácsok, kiadványok, hibaelhárító, szerviz információk:
www.electrolux.com



További előnyökért regisztrálja készülékét:
www.electrolux.com/productregistration



Kiegészítők, segédanyagok és eredeti alkatrészek vásárlása a készülékhez:
www.electrolux.com/shop

VÁSÁRLÓI TÁMOGATÁS ÉS SZERVIZ

Kizárólag eredeti alkatrészek használatát javasoljuk.

Ha készülékével a szervizhez fordul, legyenek kéznél az alábbi adatok.

Ezek az információk az adattáblán olvashatók. Típus, Termékszám, Sorozatszám.



Figyelmeztetés - Biztonsági információk



Általános információk és tanácsok



Környezetvédelmi információk

A változtatások jogát fenntartjuk.

1. BIZTONSÁGI ELŐÍRÁSOK

Az üzembe helyezés és használat előtt gondosan olvassa el a mellékelt útmutatót. A nem megfelelő üzembe helyezés vagy használat által okozott károkért nem vállal felelősséget a gyártó. További tájékozódás érdekében tartsa elérhető helyen az útmutatót.

1.1 Gyermek és fogyatékkal élő személyek biztonsága



VIGYÁZAT

Fulladás, sérülés vagy tartós rokkantság kockázata.

- Ne engedje, hogy a készüléket csökkent fizikai, értelmi vagy mentális képességű, illetve megfelelő tapasztalatok és ismeretek híján lévő személy használja, beleértve a gyermekeket is. Ha ilyen személyek használják a készüléket, a biztonságukért felelős személynek kell őket felügyelnie, illetve a készülék használatára vonatkozóan útmutatást kell biztosítani számukra.
- Ne hagyja, hogy gyermekek játsszanak a készülékkel.
- Minden csomagolóanyagot tartson távol a gyermekektől.
- Minden mosószert tartson távol a gyermekektől.
- A gyermekeket és kedvenc háziállatokat tartsa távol a készüléktől, amikor az ajtaja nyitva van.

1.2 Üzembe helyezés

- Távolítsa el az összes csomagolóanyagot.
- Ne helyezzen üzembe, és ne is használjon sérült készüléket.
- Ne helyezze üzembe a készüléket olyan helyen, ahol a hőmérséklet 0 °C alatt van.
- Tartsa be a készülékhez mellékelt üzembe helyezési útmutatóban foglaltakat.
- A készüléket biztonságos szerkezet alá és mellé helyezze.

Elektromos csatlakoztatás



VIGYÁZAT

Tűz- és áramütésveszély.

- A készüléket kötelező földelni.

- Ellenőrizze, hogy az adattáblán szereplő elektromos adatok megfelelnek-e a háztartási hálózati áram paramétereinek. Amennyiben nem, forduljon szakképzett villanyszerelőhöz.
- Mindig megfelelően felszerelt, áramütés ellen védett aljzatot használjon.
- Ne használjon hálózati elosztókat és hosszabbító kábeleket.
- Ügyeljen a hálózati csatlakozódugó és a hálózati kábel épségére. Amennyiben a készülék hálózati vezetékét ki kell cserélni, a cserét saját szervizünknel végeztesse el.
- Csak az üzembe helyezés befejezése után csatlakoztassa a hálózati csatlakozódugót a hálózati csatlakozóaljzatba. Ügyeljen arra, hogy a hálózati dugasz üzembe helyezés után is könnyen elérhető legyen.
- A készülék csatlakozásának bontására, soha ne a hálózati kábelnél fogva húzza ki a csatlakozódugót. A kábelt mindig a csatlakozódugónál fogva húzza ki.
- Nedves kézzel ne érintse meg a hálózati kábelt és a csatlakozódugót.
- A készülék megfelel az EGK irányelveinek.

Vízhálózatra csatlakoztatás

- Ügyeljen arra, hogy ne okozzon sérülést a vízcsöveknek.
- Mielőtt új vagy hosszabb idő óta nem használt csövekhez csatlakoztatja a készüléket, addig folyassa a vizet, amíg az teljesen ki nem tisztul.
- A készülék első használata előtt ellenőrizze, hogy nincs-e szivárgás.
- A befolyócső biztonsági szeleppel, valamint a dupla bevonattal ellátott belső vezetékkel rendelkezik.

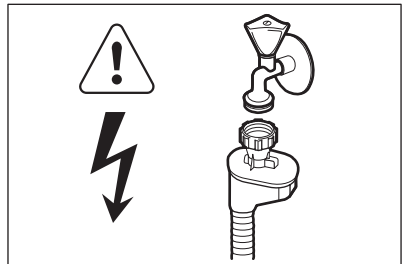

VIGYÁZAT

Veszélyes feszültség.

- Ha a befolyócső megsérül, akkor azonnal húzza ki a csatlakozódugót a fali csatlakozóaljzattól. Forduljon a márkaszervizhez a befolyócső cseréje érdekében.

1.3 Használat

- A készülék háztartási és hasonló célú használatra készült, például:
 - üzletek, irodák és egyéb munkahelyeken kialakított személyzeti konyhák
 - Tanyaházak
 - Hotelek, motelek és egyéb lakás céljára szolgáló ingatlanok esetén az ügyfelek számára
 - Szállások reggelivel.



VIGYÁZAT

Sérülés-, égés-, áramütés- és tűzveszély.

- Ne változtassa meg a készülék műszaki jellemzőit.
- Lefelé fordítva vagy vízszintes irányba tegye a késeket és a hegyes evőeszközöket az evőeszközkosárba.
- A beleütközés elkerülésének megelőzésére, ne hagyja nyitva felügyelet nélkül a készülék ajtaját.

- Ne üljön vagy álljon rá a nyitott ajtóra.
- A mosogatógépben használt mosogatószer veszélyesek. Tartsa be a mosogatószer csomagolásán feltüntetett utasításokat.
- Ne igyon a készülékben lévő vízből, és ne játsszon vele.
- Az edényeket a mosogatógépből csak a mosogatóprogram lejártá után vegye ki. Mosogatószer maradhat az edényeken.
- A készülékből forró gőz szabadulhat ki, ha az ajtót mosogatóprogram futása közben kinyitja.
- Ne tegyen gyúlékony anyagot vagy gyúlékony anyaggal szennyezett tárgyat a készülékbe, annak közelébe, illetve annak tetejére.
- A készülék tisztításához ne használjon vízszagot vagy gőzt.

1.4 Ártalmatlanítás



VIGYÁZAT

Sérülés- vagy fulladásveszély.

- Bontsa a készülék hálózati csatlakozását.
- Vágja le a hálózati tápkábelt, és helyezze a hulladékba.
- Szerelje le az ajtókilincset, hogy megakadályozza gyermekek és kedvenc állatok készülékben rekedését.

2. TERMÉKLEÍRÁS

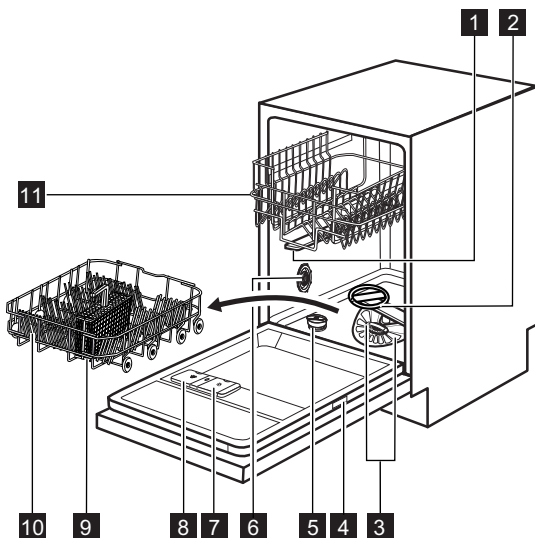

- 1** Felső szórókar
- 2** Alsó szórókar
- 3** Szűrők
- 4** Adattábla
- 5** Sótartály
- 6** Vízkeménység-tárcsa
- 7** Öblítőszer-adagoló
- 8** Mosószer-adagoló
- 9** Evőeszköztartó
- 10** Alsó kosár
- 11** Felső kosár

- Miután a program elkezdődött, vörös fényjelzés jelenik meg, és a program teljes időtartama alatt bekapcsolva marad.
- Amikor a program befejeződött, a zöld fényjelzés jelenik meg.
- Ha a készülék hibásan működik, a piros fényjelzés villog.



A készülék kikapcsolásakor kialszik a **Beam-on-Floor** fényjelzés.

2.1 Beam-on-Floor

A **Beam-on-Floor** fényjelzés a padlón, a készülék ajtaja alatt jelenik meg.

3. KEZELŐPANEL

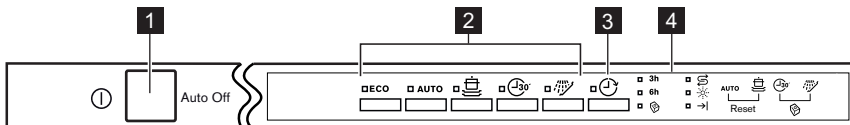

1 Be/ki gomb	3 Delay gomb
2 Programgombok	4 Visszajelzők

Visszajelzők	leírása
3h	3 órás visszajelző.
6h	6 órás visszajelző.
	Multitab visszajelző.
	Só visszajelző. A program működése során ez a visszajelző sohasem világít.
	Öblítőszer visszajelző. A program működése során ez a visszajelző sohasem világít.
	Program vége visszajelző.

4. PROGRAMOK

Program ¹⁾	Szennyezettség mértéke Töltet típusa	Program szakaszok	Időtartam (perc)	Energiafogyasztás (kWh)	Víz (l)
ECO ²⁾	Normál szennyezettség Edények és evőeszközök	Előmosás Főmosogatás 50 °C-on Öblítés Szárítás	170 - 190	0.7 - 0.8	8 - 9
AUTO ³⁾	Összes Edények, evőeszközök, lábasok és fazekak	Előmosás Főmosogatás 45 °C és 70 °C között Öblítés Szárítás	40 - 150	0.5 - 1.2	6 - 11
	Erős szennyezettség Edények, evőeszközök, lábasok és fazekak	Előmosás Főmosogatás 70 °C-on Öblítés Szárítás	140 - 150	1.1 - 1.2	10 - 11
	Friss szennyezettség Edények és evőeszközök	Főmosogatás 60 °C-on Öblítés	30	0.8	7
	Összes	Előmosás	10	0.010	4

¹⁾ A víz nyomása és hőmérséklete, a hálózati feszültség ingadozásai, a funkciók és az edények mennyisége módosíthatja az értékeket.

²⁾ A programmal a leghatékonyabb víz- és áramfelhasználás mellett mosogathatja el a normál mértékben szennyezett edényeket és evőeszközöket. (Ezt a programot használják tesztprogramként a bevizsgáló intézetek.)

- 3) A készülék érzékeli a kosarakba helyezett edények mennyiségét és szennyezettségét. Automatikusan beállítja a szükséges hőmérsékletet és a vízmennyiséget, az energiafogyasztást és a program időtartamát.
- 4) Ezzel a programmal frissen szennyezett edényeket mosogathat el. Rövid idő alatt is kiváló eredményt nyújt.
- 5) Ezzel a programmal gyorsan leöblítheti az edényeket. Így megakadályozza, hogy az ételmaradék rászáradjon az edényekre, és kellemetlen szagok képződjenek. Ehhez a programhoz ne használjon mosogatószert.

Tájékoztató a bevizsgáló intézetek számára

A bevizsgálás elvégzéséhez szükséges összes információ megszerzéséhez küldjön egy e-mailt a következő címre:

info.test@dishwasher-production.com

Jegyezze fel az adattáblán található termékszámot (PNC).

5. KIEGÉSZÍTŐ FUNKCIÓK



A multitab funkciót a program indítása előtt kapcsolja be vagy ki. A mosogatóprogramok működése közben nem lehet a kiegészítő funkciót be- vagy kikapcsolni.



5.1 Multitab

Csak kombinált mosogatószer-tabletták esetében aktiválja e kiegészítő funkciót.



Ez a funkció leállítja az öblítőszer és a só használatát. A hozzá tartozó visszajelzők nem világítanak.

Nóhet a program időtartama.

A Multitab funkció bekapcsolása

1. A készülék bekapcsolásához nyomja meg a be/ki gombot.
2. Kapcsolja be a Reset funkciót.
3. Nyomja meg a  és a  gombot egyszerre, amíg a Multitab visszajelző meg nem jelenik.

A kiegészítő funkció addig marad aktív, amíg ki

nem kapcsolja. Nyomja meg a  és a  gombot egyszerre, amíg a Multitab visszajelző el nem tűnik.

Ha befejezi a kombinált mosogatószer-tabletták használatát, a következő lépéseket végezze el különálló mosogatószer, öblítőszer és regeneráló só használatának megkezdése előtt:

1. Kapcsolja ki a Multitab funkciót.
2. Állítsa a vízlágyítót a legmagasabb szintre.
3. Ellenőrizze, hogy tele van-e a sótartály és az öblítőszer-adagoló.

4. Öblítőszer és edények nélkül indítsa el a leg-rövidebb öblítési fázist tartalmazó programot.
5. Állítsa be a vízlágyítót lakóhelye vízkeménységének megfelelően.
6. Állítsa be az adagolt öblítőszer mennyiségét.

5.2 Hangjelzések

A hangjelzések a készülék meghibásodásakor vagy a vízlágyító szintjének beállításakor szólnak meg. Nincs lehetőség ezen hangjelzések kikapcsolására.



Amikor a program lejár, szintén egy hangjelzés hallható. Alapértelmezésben ez a hangjelzés ki van kapcsolva, azonban van lehetőség a bekapcsolására.

A program futásának végét jelző hangjelzés bekapcsolása

1. A készülék bekapcsolásához nyomja meg a be/ki gombot.
2. Kapcsolja be a Reset funkciót.
3. Egyszerre nyomja meg, és tartsa lenyomva a

AUTO és a  gombokat, amíg a

ECO, **AUTO** és a  visszajelzők villogni nem kezdenek.

4. Nyomja meg a(z)  gombot.
 - A **ECO** és a **AUTO** visszajelzők kiallszanak.
 - A  visszajelző továbbra is villog.
 - A program vége visszajelző kiallszik.

5. Nyomja meg a(z)  gombot. A program vége visszajelző világítani kezd. A program futásának végét jelző hangjelzés megszólal.
6. A készülék kikapcsolásához és a beállítás megerősítéséhez nyomja meg a be/ki gombot.

A program futásának végét jelző hangjelzés ismételt kikapcsolása

1. Kövesse „A program futásának végét jelző hangjelzés bekapcsolása” c. fejezet (1) - (3) lépéseit.
2. Nyomja meg a(z)  gombot.

- A **ECO** és a **AUTO** visszajelzők kiallszanak.
- A  visszajelző továbbra is villog.
- A program vége visszajelző világítani kezd.

3. Nyomja meg a(z)  gombot. A program vége visszajelző kialszik. A program futásának végét jelző hangjelzés kikapcsol.
4. A készülék kikapcsolásához és a beállítás megerősítéséhez nyomja meg a be/ki gombot.

6. AZ ELSŐ HASZNÁLAT ELŐTT

1. Ellenőrizze, hogy a vízlágyító szintje megfelel-e a környéken használt víz keménységének. Szükség esetén módosítsa a vízlágyító beállítását. A használt víz keménységére vonatkozó tájékoztatásért lépjen kapcsolatba a helyi vízszolgáltatóval.
2. Töltse fel sótartályt.
3. Töltse fel az öblítőszer-adagolót.
4. Nyissa ki a vízcsapot.
5. A készülékben gyártási maradványok lehetnek. Az eltávolításukhoz indítson el egy mosogatóprogramot. Ne használjon mosogatószert, és ne töltsen meg a kosarakat.



Ha kombinált mosogatószer-tablettákat használ, akkor aktiválja a Multitab funkciót.

6.1 A vízlágyító beállítása

Víz keménység				Vízlágyító beállítás	
Német fok (°dH)	Francia fok (°fH)	mmol/l	Clarke fok	Kézi mosogató	Elektronika
51 - 70	91 - 125	9.1 - 12.5	64 - 88	2 1)	10
43 - 50	76 - 90	7.6 - 9.0	53 - 63	2 1)	9
37 - 42	65 - 75	6.5 - 7.5	46 - 52	2 1)	8
29 - 36	51 - 64	5.1 - 6.4	36 - 45	2 1)	7
23 - 28	40 - 50	4.0 - 5.0	28 - 35	2 1)	6
19 - 22	33 - 39	3.3 - 3.9	23 - 27	2 1)	5 1)
15 - 18	26 - 32	2.6 - 3.2	18 - 22	1	4
11 - 14	19 - 25	1.9 - 2.5	13 - 17	1	3
4 - 10	7 - 18	0.7 - 1.8	5 - 12	1	2
< 4	< 7	< 0.7	< 5	1 2)	1 2)

- 1) Gyári helyzet.
- 2) Ezen a szinten ne használjon sót.



Manuálisan és elektronikusan kell beállítani a vízlágyítót.

Manuális beállítás

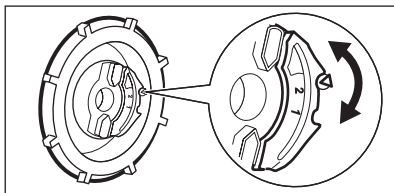

A vízkeménység-tárcsát forgassa el az 1. vagy 2. állásba.

6.2 Elektronikus beállítás

1. A készülék bekapcsolásához nyomja meg a be/ki gombot.
2. Kapcsolja be a Reset funkciót.
3. Egyszerre nyomja meg, és tartsa lenyomva a

AUTO és a  gombokat, amíg a

ECO, **AUTO** és a  visszajelzők villogni nem kezdenek.

4. Nyomja meg a(z) **ECO** gombot.

- A **AUTO** és a  visszajelzők kialszanak.
- A **ECO** visszajelző továbbra is villog.

- Az aktuális beállított szintet egy rendszeres hangjelzés és a program vége visszajelző rendszeres felvillanásainak száma jelzi.
 - Például: 5 hangjelzés és 5 villanás + szünet + 5 hangjelzés és 5 villanás = 5-ös szint.

5. Többször nyomja meg a **ECO** gombot a beállítás módosításához. A **ECO** gomb minden egyes megnyomásával a szint számértéke növekszik.
6. A készülék kikapcsolásához és a beállítás megerősítéséhez nyomja meg a be/ki gombot.

6.3 Az öblítőszer-adagoló feltöltése

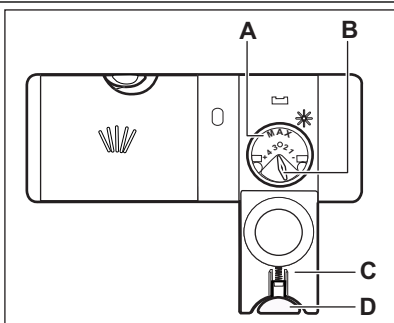

1. Nyomja meg a kioldó gombot (D) a fedél (C) felnyitására.
2. Töltse fel az öblítőszer-adagolót (A), de ne lépje túl a „max” jelzést.
3. A kiömlött öblítőszeret nedvszívó törülköendővel távolítsa el, hogy a mosogatóprogram alatt megakadályozza a túlzott habképződést.
4. Zárja le a fedelet. Ellenőrizze, hogy reteszelt állapotban van-e a kioldó gomb.



Elfordíthatja az adagolt mennyiség választókapcsolót (B) 1 (legkisebb mennyiség) és 4 (legnagyobb mennyiség) helyzetek közötti beállítására.

7. NAPI HASZNÁLAT

1. Nyissa ki a vízcsapot.
2. A készülék bekapcsolásához nyomja meg a be/ki gombot.
 - Ha világít a só visszajelző, akkor tölts fel a sótartályt.
 - Ha világít az öblítőszer-adagoló visszajelző, akkor tölts fel az öblítőszer-adagolót.
3. Pakolja meg megfelelően a kosarakat.
4. Tölts be a mosogatószeret.
5. Állítsa be és indítsa el a töltet típusának és a szennyeződés mértékének megfelelő programot.

7.1 A mosogatószer használata

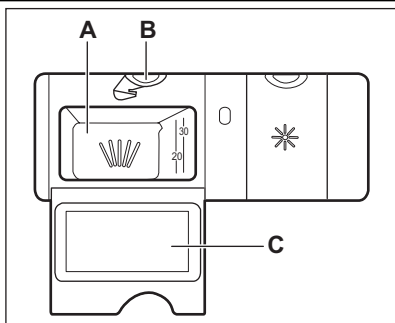

1. Nyomja meg a kioldó gombot (B) a fedél (C) felnyitásához.
2. Tegyen mosogatószeret az adagolóba (A).
3. Ha előmosogatási fázissal rendelkező mosogatóprogramot használ, tegyen egy kevés mosogatószeret a készülék ajtajának belsejébe.
4. Ha mosogatószer-tablettát használ, tegye a tablettát a mosogatószer-adagolóba (A).
5. Zárja le a fedelet. Ellenőrizze, hogy reteszelő helyzetben van-e a kioldó gomb.

7.2 Program kiválasztása és elindítása

Az Auto Off funkció

Az energiafogyasztás csökkentése érdekében ez a funkció néhány perc elteltével automatikusan kikapcsolja a készüléket:

- Ha nem csukta be az ajtót a program elindításához.
- A program befejeződik.

Reset funkció

Néhány beállítás esetén a készüléknek felhasználói üzemmódban kell lennie.

A készülék felhasználói üzemmódba állításához indítsa el a Reset funkciót.

1. Nyomja meg a **AUTO** és a  gombot egyszerre, amíg a **ECO** visszajelző meg nem jelenik.

Egy program késleltetett indítás nélküli indítása

1. Nyissa ki a vízcsapot.

2. A készülék bekapcsolásához nyomja meg a be/ki gombot. Megjelenik a legutoljára beállított program visszajelzője.
3. Állítson be egy programot.
 - Ha a legutolsóként beállított programot szeretné elindítani, csukja be a készülék ajtaját.
 - Másik program beállításához nyomja meg a beállítani kívánt program gombját. A megfelelő program visszajelzője világítani kezd.
4. Csukja be a készülék ajtaját. A program elindul.

Egy program késleltetett indítással való indítása

1. Állítsa be a programot.
2. Annyiszor nyomja meg a **Delay** gombot, amíg meg nem jelenik a beállítandó órák számának visszajelzője (3 vagy 6).
 - A kijelzőn megjelenik a Delay visszajelző.
3. Csukja be a készülék ajtaját. Elkezdődik a visszaszámlálás.
 - Amikor a visszaszámlálás befejeződött, automatikusan megkezdődik a program végrehajtása.

Ajtónyitás a készülék működése alatt

Ha kinyitja az ajtót, akkor leáll a készülék. Amikor ismét becsukja az ajtót, a visszazámlálás a megszakítási ponttól folytatódik.

Visszazámlálás alatt a Késleltetett indítás leállítása

Kapcsolja be a Reset funkciót.



Amikor törli a késleltetett indítást, ismét be kell állítania a programot.

A program törlése

Kapcsolja be a Reset funkciót.



Egy új mosogatóprogram elindítása előtt ellenőrizze, hogy van-e mosogatószer a mosogatószer-adagolóban.

Miután a program véget ért

Amikor a program befejeződött, a program vége visszajelző világítani kezd.

1. A készülék kikapcsolásához nyomja meg a be/ki gombot, vagy várja meg, hogy az Auto Off funkció automatikusan kikapcsolja a készüléket.
2. Zárja el a vízcsapot.

Figyelem

- A kikapcsolás előtt várja meg, amíg az edények kihűlnek. A forró edények könnyebben megsérülnek.
- Először az alsó kosarat, majd a felső kosarat ürítse ki.
- Lehetséges, hogy víz van a készülék oldalfalain és ajtaján. A rozsdamentes acél hamarabb lehűl, mint az edények.

8. HASZNOS TANÁCSOK ÉS JAVASLATOK

8.1 A vízlágyító

A kemény víz nagy mennyiségű ásványi anyagot tartalmaz, amely károsíthatja a készüléket, és gyenge mosási eredményhez vezet. A vízlágyító semlegesíti ezen ásványi anyagokat.

A regeneráló só tartja tisztán és jó állapotban a vízlágyítót. Fontos a vízlágyító szintjének pontos beállítása. Ez biztosítja, hogy megfelelő mennyiségű regeneráló sót és vizet használjon a vízlágyító.

8.2 Só, öblítőszer és mosogatószer használata

- Kizárólag sót, öblítőszert és mosogatószert használjon a mosogatógépben. Egyéb termékek károsodást okozhatnak a készülékben.
- Az utolsó öblítési fázis során az öblítőszer elősegíti az edények csik- és foltmentes szárítását.
- A kombinált mosogatószer-tabletták mosogatószert, öblítőszert és regeneráló sót tartalmaznak. Győződjön meg arról, hogy e tabletták megfelelnek-e a környékén lévő vízke-

ménységnek. Nézze meg a termék csomagolásán található útmutatásokat.

Amennyiben ezeket a tablettákat annak ellenére szeretné használni, hogy nem felelnek meg a környékén lévő vízkeménységnek, használjon regeneráló sót is. Először kapcsolja be a Multitab funkciót, majd állítsa be a vízlágyítót az adott vízkeménységnek megfelelően, és használjon regeneráló sót is.

- Rövid programok során nem oldódnak fel teljesen a mosogatószer tabletták. A mosogatószer maradványok edényeken való lerakódásának megakadályozására hosszú programoknál használja a tablettákat.



Ne használjon a szükségesnél több mosogatószert. További információkért olvassa el a mosogatószer csomagolásán található útmutatásokat.

8.3 Pakolja meg megfelelően a kosarakat.



A mellékelt tájékoztatóban nézzen meg a kosarak feltöltésére vonatkozó példákat.

- Csak mosogatógépbe tehető darabok mosogatására használja a készüléket.
- Ne tegyen fából, szaruból, alumíniumból, ónból és rézből készült darabokat a készülékbe.
- Ne helyezzen a készülékbe vizet felszívó darabokat (szivacsot, rongyot).
- Távolítsa el az ételmaradékokat az edényekről.
- A ráégett ételmaradék könnyebb eltávolításához áztassa be vízbe a lábasokat és fazekakat, mielőtt behelyezi azokat a készülékbe.
- Az üreges tárgyakat (pl. csészék, poharak és lábasok) nyílásukkal lefele tegye be.
- Fontos, hogy az edények és evőeszközök ne csússzanak egymásba. Keverje más edényekkel a kanalakat.
- Ellenőrizze, hogy a poharak nem érnek-e más poharakhoz.
- A kisebb tárgyakat helyezze az evőeszközösárba.
- A könnyű darabokat helyezze a felső kosárba. Ügyeljen arra, hogy az eszközök ne mozdulhassanak el.

- A mosogatóprogram elindítása előtt győződjön meg arról, hogy a szűrőkarok szabadon mozoghatnak.

8.4 Egy program indítása előtt

A következőket ellenőrizze:

- A szűrők tiszták és megfelelően vannak elhelyezve.
- Nem tömődtek el a szűrőkarok.
- Megfelelő az edények elhelyezése a kosarakba.
- A kiválasztott program nem felel meg a töltet típusának és a szennyeződés mértékének.
- Megfelelő mennyiségű mosogatószert használ.
- Van mosogatógép só és öblítő (ha nem kombinált mosogatószer-tablettákat használ).
- Szoros a sótartály kupakjának rögzítése.

9. ÁPOLÁS ÉS TISZTÍTÁS



VIGYÁZAT

Karbantartás előtt kapcsolja ki a készüléket, és húzza ki a hálózati csatlakozódugót a csatlakozóaljzatból.



Az elszennyeződött szűrők és az eltömődött szűrőkarok rontják a mosogató eredményességét. Rendszeresen ellenőrizze, és szükség esetén tisztítsa meg azokat.

9.1 A szűrők tisztítása

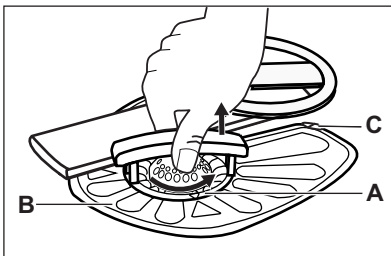

1. Az óramutató járásával ellentétesen fordítsa el az (A) szűrőt, és vegye ki.

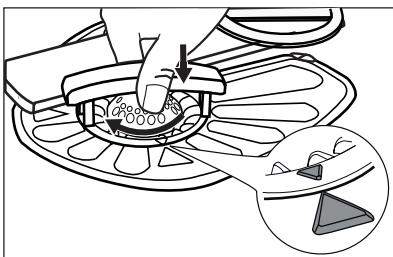
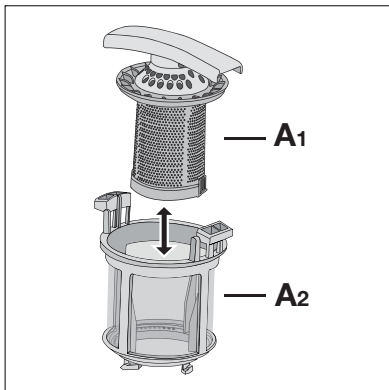

2. Az (A) szűrő szétszereléséhez húzza szét az (A1) és az (A2) részt.
3. Vegye ki a (B) szűrőt.
4. Vízrel tisztítsa meg a szűrőket.
5. Helyezze a (B) szűrőt eredeti állásába. Ellenőrizze, hogy a két vezetősín (C) alatt megfelelően illeszkedik-e.

6. Szerelje össze az (A) szűrőt, és tegye a (B) szűrőben lévő helyére. Az óramutató járásával megegyező irányban forgassa, amíg bezárul.



A szűrők helytelen pozíciója rossz mosogatási eredményt okoz, és a készüléket is károsítja.

9.2 A szűrőkarok tisztítása

Ne szerelje ki a szűrőkarokat.

Ha a szűrőkarok furatai eltömődnének, a szennyeződés megmaradó részét egy hegyes végű tárggyal távolítsa el.

9.3 Külső tisztítás

A készüléket puha, nedves ruhával tisztítsa.

Csak semleges tisztítószerrel használjon. Ne használjon súrolószerrel, súrolószivacsot vagy oldószereket.

10. HIBAELHÁRÍTÁS

A készülék nem indul el, vagy működés közben leáll.

Az alábbi információk alapján próbálja kiküszöbölni a problémát, mielőtt a márkaszervizhez fordul.

A riasztási kód kijelzéséhez bizonyos hibák esetén a különböző visszajelzők egyszerre villognak vagy rendszeres időközönként felvillannak.

Riasztási kód	Jelenség
<ul style="list-style-type: none"> • A beállított program jelzőfénye folyamatosan villog. • A program vége visszajelző megszakításokkal 1-szer felvillan. 	A készülék nem tölt be vizet.
<ul style="list-style-type: none"> • A beállított program jelzőfénye folyamatosan villog. • A program vége visszajelző megszakításokkal kétszer felvillan. 	A készülék nem engedi ki a vizet.

Riasztási kód	Jelenség
<ul style="list-style-type: none"> A beállított program jelzőfénye folyamatosan villog. A program vége visszajelző megszakításokkal háromszor felvillan. 	A túlsordulás-gátló bekapcsolt.

**VIGYÁZAT**

Mielőtt ellenőrizné, kapcsolja ki a készüléket.

Jelenség	Lehetséges megoldás
Nem lehet bekapcsolni a készüléket.	Ügyeljen arra, hogy a villásdugó be legyen dugva a konnektorba. Ellenőrizze, hogy nem olvadt-e le valamelyik biztosíték a biztosítékdobozban.
A program nem indul el.	Ellenőrizze, hogy a készülék ajtaja be van-e csukva. Ha késleltetett indítás van beállítva, törölje azt, vagy várja meg a visszaszámlálás befejeződését.
A készülék nem tölt be vizet.	Ellenőrizze, hogy a nyitva van-e a vízcsap. Ellenőrizze, hogy a hálózati víznyomás nagysága nem túl alacsony-e. Ezzel kapcsolatban kérjen tájékoztatást a helyi vízműtől. Ellenőrizze, hogy a vízcsap nincs-e eltömődve. Ellenőrizze, hogy a vízbefolyó-tömlőben található szűrő nem tömődött-e el. Ellenőrizze, hogy a vízbefolyó-tömlő nincs-e megcsavarodva vagy megtörve.
A készülék nem engedi ki a vizet.	Ellenőrizze, hogy a szifon nincs-e eltömődve. Ellenőrizze, hogy a vízleeresztő-tömlő nincs-e megcsavarodva vagy megtörve.
A túlsordulás-gátló bekapcsolt.	Zárja el a vízcsapot, és forduljon a márkaszervizhez.

Ellenőrzés után kapcsolja be a készüléket. A program a megszakítási ponttól folytatódik. Ha a probléma ismét jelentkezik, akkor forduljon a márkaszervizhez.
Ha eltérő riasztási kódok jelennek meg, forduljon a márkaszervizhez.

10.1 A mosogatás és a szárítás eredménye nem kielégítő

Fehéres csíkok és szennyeződések vagy kékes réteg látható a poharakon és edényeken.

- Túl nagy volt az adagolt öblítőszer mennyisége. Állítsa alacsonyabb helyzetbe az öblítőszer fordítókart.
- Túl sok volt a mosogatószer.

Szennyeződések és cseppnyomok vannak a poharakon és edényeken

- Nem elegendő az adagolt öblítőszer mennyisége. Állítsa magasabb helyzetbe az öblítőszer fordítókart.
- Lehet, hogy a mosogatószer minősége az oka.

Nedvesek az edények

- Nem szerepel szárítási fázis a programban, vagy alacsony a szárítási fázis hőmérséklete.
- Az öblítőszer-adagoló üres.
- Lehet, hogy az öblítőszer minősége az oka.
- Lehet, hogy a kombinált mosogatószer-tabletta minősége az oka. Próbálkozzon másik márkával, vagy töltsse fel az öblítőszer-adagolót és

kombinált mosogatószer-tablettákkal együtt használja az öblítőszeret.





A lehetséges okok megismerésére nézze meg a 'HASZNOS TANÁCSOK ÉS JAVASLATOK' című fejezetet.

10.2 Hogyan kapcsoljuk be az öblítőszer-adagolót?

Az öblítőszer-adagoló bekapcsolása kizárólag akkor fordul elő, ha a Multitab funkció be van kapcsolva.

1. A készülék bekapcsolásához nyomja meg a be/ki gombot.
2. Kapcsolja be a Reset funkciót.
3. Egyszerre nyomja meg, és tartsa lenyomva a

AUTO és a  gombokat, amíg a **ECO**, **AUTO** és a  visszajelzők villogni nem kezdenek.

4. Nyomja meg a(z) **AUTO** gombot.
 - A **ECO** és a  visszajelzők kialszanak.
 - A **AUTO** visszajelző továbbra is villog.
 - A program vége visszajelző kialszik.
5. Nyomja meg a(z) **AUTO** gombot. A program vége visszajelző világítani kezd. Az öblítőszer-adagoló be van kapcsolva.
6. A készülék kikapcsolásához és a beállítás megerősítéséhez nyomja meg a be/ki gombot.
7. Állítsa be az adagolt öblítőszer mennyiségét.
8. Töltse fel az öblítőszer-adagolót.

11. MŰSZAKI INFORMÁCIÓK

Méretek	Szélesség / Magasság / Mélység (mm)	446 / 818 - 898 / 550
Elektromos csatlakoztatás	Lásd az adattáblát.	
	Feszültség	220-240 V
	Frekvencia	50 Hz
Hálózati víznyomás	Min. / max. (bar / MPa)	(0.5 / 0.05) / (8 / 0.8)
Vízellátás ¹⁾	Hidegvíz vagy melegvíz ²⁾	max. 60 °C
Kapacitás	Teríték	9
Áramfelvétel	Készenléti üzemmód	0.10 W
	Kikapcsolás üzemmód	0.10 W

¹⁾ Csatlakoztassa a vízbefolyó-tömlőt egy 3/4"-os csavarmentes csaphoz.

²⁾ Ha a melegvíz alternatív energiaforrásokból származik (pl. napelemek, szélenergia), akkor az energiafogyasztás csökkentése érdekében használja a melegvíz-vezetékét.

12. KÖRNYEZETVÉDELMI TUDNIVALÓK

A következő jelzéssel ellátott anyagokat hasznosítsa újra: . Újrahasznosításhoz tegye a megfelelő konténerekbe a csomagolást.

Járuljon hozzá környezetünk és egészségünk védelméhez, és hasznosítsa újra az elektromos és elektronikus hulladékot. A  tilító szimbólummal ellátott készüléket ne dobja a

háztartási hulladék közé. Juttassa el a készüléket a helyi újrahasznosító telepre, vagy

lépjen kapcsolatba a hulladékkezelésért felelős hivatallal.

SATURS

1. DROŠĪBAS NORĀDĪJUMI	31
2. IZSTRĀDĀJUMA APRAKSTS	32
3. VADĪBAS PANELIS	33
4. PROGRAMMAS	33
5. IESPĒJAS	34
6. PIRMS PIRMĀS IESLĒGŠANAS	35
7. IZMANTOŠANA IKDIENĀ	37
8. PADOMI UN IETEIKUMI	38
9. KOPŠANA UN TĪRĪŠANA	39
10. PROBLĒMRISINĀŠANA	40
11. TEHNISKĀ INFORMĀCIJA	42
12. APSVĒRUMI PAR VIDES AIZSARDZĪBU	43

MĒS DOMĀJAM PAR JUMS

Pateicamies, ka iegādājāties šo Electrolux produktu. Jūsu izvēlētais produkts iemieso desmitiem gadu ilgu profesionālu pieredzi un inovācijas. Tas ir pārdomāts, stilīgs un veidots, domājot par Jums. Tāpēc katru reizi, kad Jūs to lietojat, varat būt droši, ka tas sniegs lieliskus rezultātus.

Lai arī lūdzam Electrolux pasaulē!

Apmeklējiet mūsu mājaslapu:



Atrādīsiet lietošanas padomus, brošūras, informāciju par traucējumu novēršanu un apkopi:
www.electrolux.com



Reģistrējiet savu produktu, lai uzlabotu pakalpojumu:
www.electrolux.com/productregistration



Iegādājieties ierīcei oriģinālās rezerves daļas, materiālus un piederumus:
www.electrolux.com/shop

KLIENTU APKALPOŠANA UN PAKALPOJUMI

Iesakām izmantot oriģinālās rezerves daļas.

Sazinoties ar apkopes dienestu, pārliecinieties, vai jums ir šādi dati.

Šo informāciju var atrast tehnisko datu plāksnītē. Modelis, izstrādājuma Nr., sērijas numurs.



Drošības informācija brīdinājumam un piesardzībai.



Vispārīgā informācija un piemēri



Vides informācija

Izmaiņu tiesības rezervētas.

1. DROŠĪBAS NORĀDĪJUMI

Pirms ierīces uzstādīšanas un lietošanas rūpīgi izlasiet pievienotos norādījumus. Ražotājs neatbild par bojājumiem, ko radījusi ierīces nepareiza uzstādīšana vai lietošana. Saglabājiet šos norādījumus ierīces tuvumā turpmākām uzziņām.

1.1 Bērnu un nespējīgu cilvēku drošība



BRĪDINĀJUMS

Nosmakšanas, savainošanās vai pastāvīgas invaliditātes risks.

- Šo ierīci nedrīkst izmantot personas (tostarp bērni), kuru fiziskās, garīgās spējas vai pieredzes trūkums neļauj tiem droši izmantot ierīci. Tiem, kas ir atbildīgi par šādām personām, jānodrošina nepieciešamā uzraudzība vai jāsniedz norādījumi par ierīces darbību.
- Neļaujiet bērniem rotaļāties ar ierīci.
- Glabājiet iesaiņojuma materiālus bērniem nepieejamās vietās.
- Glabājiet visus mazgāšanas līdzekļus bērniem nepieejamās vietās.
- Neļaujiet bērniem un mājdzīvniekiem atrasties ierīces durvju tuvumā, ja tās ir atvērtas.

1.2 Uzstādīšana

- Noņemiet visu iepakojumu.
- Neuzstādiet un nelietojiet bojātu ierīci.
- Neuzstādiet un nelietojiet ierīci vietā, kur temperatūra ir zemāka par 0 °C.
- Ievērojiet kopā ar ierīci piegādātās uzstādīšanas norādes.
- Pārbaudiet, vai ierīce ir uzstādīta zem un pie drošām ietaisēm.

Elektriskais savienojums



BRĪDINĀJUMS

Var izraisīt ugunsgrēku un elektrošoku.

- Ierīcei jābūt iezemētai.
- Pārliecinieties, ka informācija uz tehnisko datu plāksnītes atbilst jūsu elektrosistēmas parametriem. Ja neatbilst, sazinieties ar elektriķi.
- Vienmēr izmantojiet pareizi uzstādītu un drošu kontaktlīdzu.
- Nelietojiet daudzkontakta adapterus vai pagarinātājus.

- Rīkojieties uzmanīgi, lai nesabojātu kontaktspraudni un kabeli. Ja iekārtas elektropadeves kabeli nepieciešams nomainīt, to jāveic tuvākajā servisa centrā.
- Pieslēdziet kontaktspraudni kontaktlīdzu tikai uzstādīšanas beigās. Pārbaudiet, vai pēc uzstādīšanas kontaktspraudnim var brīvi piekļūt.
- Nekad neatslēdziet ierīci no tīkla, velkot aiz barošanas kabeļa. Vienmēr velciet aiz kontaktspraudņa.
- Neaiztieciet strāvas kabeli vai spraudkontakta ar slāpjam rokām.
- Ierīce atbilst Eiropas Savienības direktīvām.

Ūdens padeves pieslēgšana

- Rīkojieties uzmanīgi, lai nesabojātu ūdens šļūtenes.
- Pirms ierīces pieslēgšanas pie jaunām caurulēm vai caurulēm, kas ilgstoši nav lietotas, ļaujiet notecēt ūdenim, līdz sāk plūst tīrs ūdens.
- Pirmajā ierīces lietošanas reizē pārliecinieties, vai nav sūču.
- Ūdens ieplūdes šļūtene aprīkota ar drošības vārstu un apšuvumu ar iekšēju elektrības kabeli.

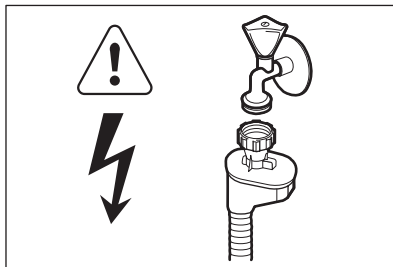

BRĪDINĀJUMS

Bīstams spriegums.

- Ja ūdens ieplūdes šļūtene ir bojāta, nekavējoties atvienojiet kontaktdakšu no elektrofīkla kontaktlīdzes. Sazinieties ar apkopes dienestu, lai nomainītu ūdens ieplūdes šļūteni.

1.3 Pielietojums

- Ierīce paredzēta izmantošanai mājāsaimniecībā un līdzīgiem mērķiem, piemēram:
 - darbinieku virtuves zonās veikalos, birojos un citās darba vietās;
 - lauku saimniecībās;

- klientu vajadzībām viesnīcās, motelos un citās dzīvojamās telpās;
- privāto viesnīcu (Bed and Breakfast) apstākļos.

**BRĪDINĀJUMS**

Savainojumu, apdegumu vai elektrošoka risks.

- Nemainiet šīs ierīces specifikācijas.
- Nažus un citus galda piederumus ar asiem galiem galda piederumu grozā ievietojiet ar asajiem galiem uz leju vai horizontālā stāvoklī.
- Lai novērstu pakļupšanu, neatstājiet atvērtas ierīces durvis bez uzraudzības.
- Nesēdīet un nekāpiet uz atvērtām ierīces durvīm.
- Trauku mazgājamās mašīnas mazgāšanas līdzekļi ir bīstami. Ievērojiet uz mazgāšanas līdzekļa iesaiņojuma minētos drošības norādījumus.
- Nedzeriet un nespēlējieties ar ierīcē esošo ūdeni.

- Neizņemiet no ierīces traukus, kamēr programma nav beigusies. Uz traukiem var būt mazgāšanas līdzeklis.
- Programmas izpildes laikā, atverot ierīces durvis, pa tām var izplūst karsts tvaiks.
- Neievietojiet ierīcē, neturiet tās tuvumā vai uz tās viegli uzliesmojošas vielas vai ar viegli uzliesmojošām vielām piesūcinātus priekšmetus.
- Ierīces tīrīšanai neizmantojiet tvaiku un neizmīdīniet ūdeni.

1.4 Ierīces utilizācija**BRĪDINĀJUMS**

Pastāv savainošanās vai nosmakšanas risks.

- Atvienojiet ierīci no elektropadeves.
- Nogrieziet strāvas kabeli un izmetiet to.
- Izņemiet durvju aizturi, lai novērstu bērnu vai dzīvnieku ieslēgšanu ierīcē.

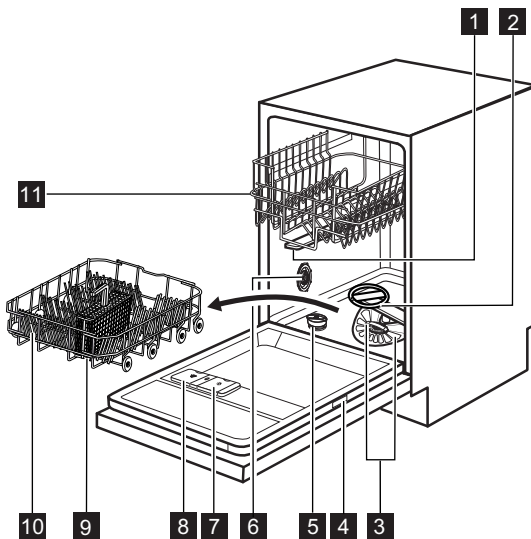
2. IZSTRĀDĀJUMA APRAKSTS

- 1** Augšējais izsmidzinātājs
- 2** Apakšējais izsmidzinātājs
- 3** Filtri
- 4** Datu plāksnīte

- 5** Speciālās sāls tvertne
- 6** Ūdens cietības skala
- 7** Skalošanas līdzekļa dozators
- 8** Mazgāšanas līdzekļa dozators

- 9** Galda piederumu grozs
- 10** Apakšējais grozs
- 11** Augšējais grozs

- Kad programma ir pabeigta, iedegas zaļā gaisma.
- Ja ierīces darbībā radušies traucējumi, mirgo sarkanā gaisma.

2.1 Beam-on-Floor

Beam-on-Floor ir gaisma, kas parādās uz grīdas zem ierīces durvīm.

- Sarkanā gaisma iedegas, kad programma sāk darboties, un deg visu programmas darbības laiku.



Beam-on-Floor nodziest, kad ierīce ir izslēgta.

3. VADĪBAS PANELIS

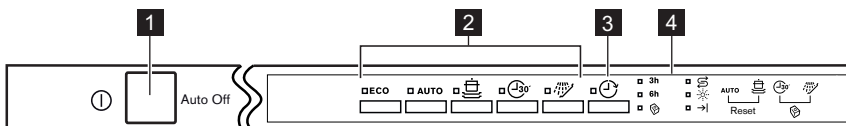

1 Ieslēgšanas/izslēgšanas taustiņš

2 Programmu izvēles taustiņi



3 Delay taustiņš

4 Indikatori

Indikatori	Apraksts
3h	3 stundu indikators.
6h	6 stundu indikators.
	Multitab funkcijas indikators.
	Sāls indikators. Programmas darbības laikā tas vienmēr ir izslēgts.
	Skalošanas līdzekļa indikators. Programmas darbības laikā tas vienmēr ir izslēgts.
	Programmas beigu indikators.

4. PROGRAMMAS

Programma ¹⁾	Nefīrības pakāpe leļādes veids	Programmas fāzes	Darbības laiks (min.)	Enerģija (kWh)	Ūdens (l)
ECO ²⁾	Vidēji nefīri Trauki un galda piederumi	Mērcēšana Mazgāšana 50 °C Skalošana Žāvēšana	170 - 190	0.7 - 0.8	8 - 9

Programma ¹⁾	Netīrības pakāpe lelādes veids	Programmas fāzes	Darbības laiks (min.)	Enerģija (kWh)	Ūdens (l)
AUTO 3)	Visi Ēdienu gatavošanas trauki, galda piederumi, katli un pannas	Mērcēšana Mazgāšana no 45°C līdz 70°C Skalošana Žāvēšana	40 - 150	0.5 - 1.2	6 - 11
	Ļoti netīri Ēdienu gatavošanas trauki, galda piederumi, katli un pannas	Mērcēšana Mazgāšana 70 °C Skalošana Žāvēšana	140 - 150	1.1 - 1.2	10 - 11
 4)	Nepiekaluši netīrumi Trauki un galda piederumi	Mazgāšana 60 °C Skalošanas	30	0.8	7
 5)	Visi	Mērcēšana	10	0.010	4

- 1) Lielumi var mainīties atkarībā no ūdens spiediena un temperatūras, strāvas padeves parametriem, izvēlētajām iespējām, kā arī no ievietotā trauku daudzuma.
- 2) Mazgājot vidēji netīrus traukus un galda piederumus ar šo programmu, vislietderīgāk tiek patērēts ūdens un enerģija. (Šī ir standarta programma pārbaudes institūcijām).
- 3) Ierīce nosaka netīrības pakāpi un grozos ievietoto priekšmetu daudzumu. Tā automātiski pielāgo ūdens temperatūru un daudzumu, elektroenerģijas patēriņu un programmas ilgumu.
- 4) Ar šo programmu var mazgāt traukus, kuri nav piekaluši. Tas dod labus rezultātus īsā laikā.
- 5) Izmantojiet šo programmu, lai ātri noskalotu traukus. Tā novērš ēdiena palieku pielipšanu pie traukiem un nepatīkamu smaku veidošanos ierīces darbības laikā. Izvēloties šo programmu, neizmantojiet mazgāšanas līdzekli.

Informācija pārbaudes iestādēm

Lai saņemtu visu nepieciešamo informāciju par pārbaudi efektivitāti, sūtiet e-pastu uz:

info.test@dishwasher-production.com

Pierakstiet izstrādājuma numuru (PNC), kas norādīts uz datu plāksnītes.

5. IESPĒJAS





Aktivizējiet vai deaktivizējiet multitab iespēju pirms programmas palaišanas. Programmas darbības laikā iespēju nevar aktivizēt vai deaktivizēt.

5.1 Multitab

Ieslēdziet šo iespēju tikai tad, ja izmantojat kombinētās mazgāšanas līdzekļa tabletes. Šī iespēja deaktivizē skalošanas līdzekļa un sāls lietošanu. Saisītītie indikatori ir izslēgti.

Programmas izpildes ilgums var palielināties.

Kā aktivizēt Multitab iespēju

1. Piespiediet ieslēgšanas/izslēgšanas taustiņu, lai ieslēgtu ierīci.
2. Aktivizējiet Reset funkciju.
3. Nospiediet un turiet  un  vienlaicīgi, līdz Multitab indikators iedegas.

Iespēja darbojas, līdz jūs to deaktivizējat. Nospiediet un turiet  un  vienlaicīgi, līdz Multitab indikators izdziest.

Ja jūs pārtraucat lietot kombinētos mazgāšanas līdzekļus tablešu veidā, pirms atsevišķas mazgāšanas līdzekļa, skalošanas līdzekļa un trauku mazgāšanas sāls lietošanas veiciet šīs darbības:



1. Izslēdziet Multitab iespēju.
2. Iestatiet ūdens mīkstinātāja augstāko līmeni.
3. Pārliecinieties, ka specializētās sāls tvertne un skalošanas līdzekļa dozators ir pilns.
4. Aktivizējiet tsāko programmu ar skalošanas fāzi, nelietojot mazgāšanas līdzekli un neievietojot traukus.
5. Noregulējiet ūdens mīkstinātāju atbilstoši ūdens cietības pakāpei jūsu dzīvesvietā.
6. Noregulējiet skalošanas līdzekļa dozēšanas daudzumu.

5.2 Skaņas signāli

Ja ierīces darbībā ir radušies traucējumi vai notiek ūdens mīkstinātāja līmeņa regulēšana, atskan skaņas signāls. Šos skaņas signālus nevar deaktivizēt. Beidzoties programmai, arī atskanēs skaņas signāls. Standarta iestatījumā šis skaņas signāls ir izslēgts, bet to ir iespējams ieslēgt.

Kā aktivizēt programmas beigu skaņas signālu

1. Piespiediet ieslēgšanas/izslēgšanas taustiņu, lai ieslēgtu ierīci.
2. Aktivizējiet Reset funkciju.

3. Nospiediet un turiet, vienlaikus, **AUTO** un , līdz **ECO**, **AUTO** un  indikators sāk mirgot.

4. Piespiediet .

- **ECO** un **AUTO** indikatori nodziest.
-  indikators turpina mirgot.
- Programmas beigu indikators ir izslēgts.

5. Piespiediet .

Iedegsies beigu indikators.

Atskan programmas beigu skaņas signāls.

6. Piespiediet ieslēgšanas/izslēgšanas taustiņu, lai izslēgtu ierīci un apstiprinātu iestatījumu.

Kā deaktivizēt programmas beigu skaņas signālu

1. Skatiet sadaļu "Kā aktivizēt programmas beigu akustisko signālu" un izpildiet soļus no (1) līdz (3).

2. Piespiediet .

- **ECO** un **AUTO** indikatori nodziest.
-  indikators turpina mirgot.
- Iedegsies beigu indikators.

3. Piespiediet .

Beigu Indikators nodziest.

Atskan programmas beigu skaņas signāls.

4. Piespiediet ieslēgšanas/izslēgšanas taustiņu, lai izslēgtu ierīci un apstiprinātu iestatījumu.

6. PIRMS PIRMĀS IESLĒGŠANAS

1. Pārliecinieties, vai iestatītais ūdens mīkstinātāja līmenis atbilst ūdens cietības pakāpei apgabalā, kurā uzstādīta ierīce. Ja nepieciešams, noregulējiet ūdens mīkstinātāja līmeni. Sazinieties ar vietējo pašvaldību, lai uzzinātu ūdens cietības pakāpi savā apgabalā.
2. Uzpildiet specializētās sāls tvertni.
3. Piepildiet skalošanas līdzekļa dozatoru.
4. atgrieziet ūdens krānu.

5. Ierīcē var saglabāties ražošanas procesā radītie netīrumi. Lai tos likvidētu, palaidiet programmu. Nelietojiet mazgāšanas līdzekli un neievietojiet neko grozos.



Ja izmantojat kombinētā mazgāšanas līdzekļa tabletes, aktivizējiet Multitab iespēju.

6.1 Ūdens mīkstinātāja regulēšana

Ūdens cietība				Ūdens mīkstinātāja regulēšana	
Vācu pakāpes (°dH)	Franču pakāpes (°fH)	mmol/l	Clarke pakāpes	Manuāla	Elektroniska
51 - 70	91 - 125	9,1 - 12,5	64 - 88	2 1)	10
43 - 50	76 - 90	7,6 - 9,0	53 - 63	2 1)	9
37 - 42	65 - 75	6,5 - 7,5	46 - 52	2 1)	8
29 - 36	51 - 64	5,1 - 6,4	36 - 45	2 1)	7
23 - 28	40 - 50	4,0 - 5,0	28 - 35	2 1)	6
19 - 22	33 - 39	3,3 - 3,9	23 - 27	2 1)	5 1)
15 - 18	26 - 32	2,6 - 3,2	18 - 22	1	4
11 - 14	19 - 25	1,9 - 2,5	13 - 17	1	3
4 - 10	7 - 18	0,7 - 1,8	5 - 12	1	2
< 4	< 7	< 0,7	< 5	1 2)	1 2)

1) Rūpnīcas iestatījums.

2) Šajā līmenī nelietojiet sāli.



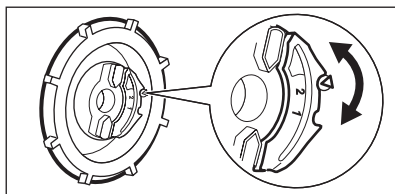

Ūdens mīkstinātāja līmenis jāiestata manuāli vai elektroniski.

Manuāla iestatīšana



Pagrieziet ūdens cietības skalu stāvoklī 1 vai 2.

6.2 Elektroniska iestatīšana

1. Piespiediet ieslēgšanas/izslēgšanas taustiņu, lai ieslēgtu ierīci.
2. Aktivizējiet Reset funkciju.
3. Nospiediet un turiet, vienlaikus, **AUTO** un , līdz **ECO**, **AUTO** un  indikatoris sāk mirgot.
4. Piespiediet **ECO**.
 - **AUTO** un  indikatoris nodziest.
 - **ECO** indikatoris turpina mirgot.

- Skaņas signāli un beigu mirgošana ar pārtraukumiem norāda pašreizējo iestatīto līmeni.
 - Piemēram, 5 skaņas signāli un 5 mirgošanas reizes + pauze + 5 skaņas signāli un 5 mirgošanas reizes = 5. līmenis.
- 5. Lai mainītu iestatījumu, atkārtoti nospiediet taustiņu **ECO**. Katru reizi nospiežot **ECO**, līmenis paaugstinās.
- 6. Piespiediet ieslēgšanas/izslēgšanas taustiņu, lai izslēgtu ierīci un apstiprinātu iestatījumu.

6.3 Skalošanas līdzekļa dozatora uzpilde

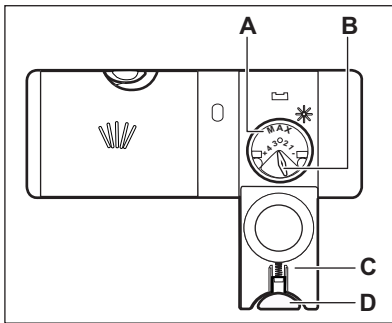

1. Piespiediet atbloķēšanas taustiņu (D), lai atvērtu vāku (C).
2. Uzpildiet skalošanas līdzekļa dozatoru (A), nepārsniedzot atzīmi „max”.
3. Lai neveidotos pārāk daudz putu, notīriet izlijušo skalošanas līdzekli ar absorbējošu drāniņu.
4. Aizveriet vāku. Pārļiecinieties, vai bloķēšanas taustiņš nofiksējas slēgtā pozīcijā.



Atļautā daudzuma izvēles slēdzi (B) varat pagriezt starp pozīcijām 1 (mazākais daudzums) un 4 (lielākais daudzums).

7. IZMANTOŠANA IKDIENĀ

1. Atgrieziet ūdens krānu.
2. Piespiediet ieslēgšanas/izslēgšanas taustiņu, lai ieslēgtu ierīci.
 - Ja deg sāls indikators, uzpildiet speciālizētās sāls tvertni.
 - Ja deg skalošanas līdzekļa indikators, uzpildiet skalošanas līdzekļa dozatoru.
3. Ievietojiet grozus.
4. Uzpildiet mazgāšanas līdzekli.
5. Iestatiet un palaidiet pareizu programmu atbilstoši ievietotajam daudzumam un netīrības līmenim.

7.1 Mazgāšanas līdzekļa izmantošana

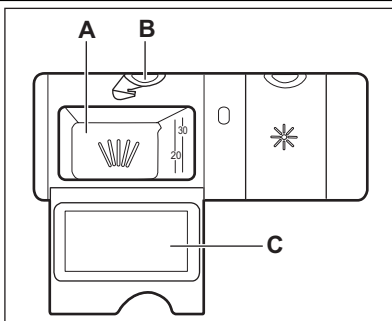

1. Piespiediet atbloķēšanas taustiņu (B), lai atvērtu vāku (C).
2. Uzpildiet mazgāšanas līdzekli nodalījumā (A).
3. Ja programmai ir priekšmazgāšanas fāze, ievietojiet nelielu daudzumu mazgāšanas līdzekļa attiecīgajā mazgājamā līdzekļa dozatora nodalījumā.
4. Ja lietojat mazgāšanas līdzekļa tabletes, ievietojiet tableti nodalījumā (A).
5. Aizveriet vāku. Pārļiecinieties, vai bloķēšanas taustiņš nofiksējas slēgtā pozīcijā.

7.2 Programmas iestatīšana un aktivizēšana

Auto Off funkcija

Lai samazinātu enerģijas patēriņu, šī funkcija automātiski izslēdz ierīci pēc dažām minūtēm, kad:

- Nav aizvērtas durvis, lai sāktu programmu.
- Programma ir pabeigta.

Reset funkcija

Dažiem iestatījumiem ir nepieciešams, ka ierīce ir lietotāja režīmā.

Lai uzstādītu ierīci lietotāja režīmā, aktivizējiet Reset funkciju.

1. Nospiediet un turiet **AUTO** un  vienlaicīgi, līdz **ECO** indikators iedegas.

Programmas aktivizēšana, neizmantojot atlikto startu

1. Atgrieziet ūdens krānu.
2. Piespiediet ieslēgšanas/izslēgšanas taustiņu, lai ieslēgtu ierīci. Iedegsies pēdējās iesatītās indikators.
3. Iestatiet mazgāšanas programmu.
 - Ja jūs vēlaties, lai sāktu pēdējo uzstādīto programmu, aizveriet ierīces durvis.
 - Ja vēlaties palaist citu programmu, nospiediet vēlamās programmas pogu. Iedegsies attiecīgās programmas indikators.
4. Aizveriet ierīces durvis. Programma sāk darbību.

Programmas aktivizēšana, izmantojot atlikto startu

1. Iestatiet programmu.
2. Atkārtoti nospiediet **Delay**, līdz iedegas nepieciešamā stundu daudzuma indikators (3 vai 6).
 - Iedegsies Delay indikators.
3. Aizveriet ierīces durvis. Sākas laika atskaite.
 - Kad laika atskaite beigusies, programma automātiski aktivizējas.

Durvju atvēršana, kad ierīce darbojas

Ja durvis tiek atvērtas, ierīces darbība apstājas. Aizverot durvis, ierīces darbība atsākas no tās vietas, kur tā tika pārtraukta.

Atliktā starta atcelšana laika atskaites laikā

Izpildiet Reset funkciju.



Ja atceļ atliktā starta funkciju, programmu jāiestata no jauna.

Programmas atcelšana

Aktivizējiet Reset funkciju.



Pirms jaunas programmas aktivizēšanas pārlicinieties, vai mazgāšanas līdzekļa dozatorā ir mazgāšanas līdzeklis.

Programmas beigās

Kad mazgāšanas programma ir pabeigta, iedegas beigu indikators.

1. Nospiediet ieslēgšanas / izslēgšanas taustiņu vai pagaidiet, līdz Auto Off funkcija automātiski izslēgs ierīci.
2. Aizgrieziet ūdens krānu.

Uzmanību

- Pirms trauku izņemšanas ļaujiet tiem atdzist. Karsti trauki var būt triecienneizturīgi.
- Vispirms iztukšojiet apakšējo trauku grozu, tad augšējo.
- Uz ierīces sienām un uz durvīm var būt ūdens. Nerūsējošais tērauds atdziest ātrāk nekā trauki.

8. PADOMI UN IETEIKUMI

8.1 Ūdens mīkstinātājs

Cietam ūdenim ir augsts minerālu saturs, kas var būt ierīces bojājumu un sliktu mazgāšanas rezultātu cēlonis. Ūdens mīkstinātājs šos minerālus neitralizē.

Trauku mazgāšanas sāls nodrošina ūdens mīkstinātāja filtru un labus apstākļus. Svarīgi iestatīt pareizu ūdens mīkstinātāja līmeni. Tas nodrošina, ka ūdens mīkstinātājs izmanto pareizu trauku mazgāšanas sāls un ūdens daudzumu.

8.2 Trauku mazgāšanas sāls, skalošanas līdzekļa un mazgāšanas līdzekļa lietošana

- Izmantojiet tikai trauku mazgājamai mašīnai paredzētu trauku mazgāšanas sāli, skalošanas līdzekli un mazgāšanas līdzekli. Citi izstrādājumi var radīt ierīces bojājumus.

- Skalošanas līdzeklis skalošanas fāzē nodrošina, ka pēc trauku nožūšanas uz tiem nepaliek svītras un traipi.
- Kombinētā mazgāšanas līdzekļa tabletes satur mazgāšanas līdzekli, skalošanas līdzekli un citus līdzekļus. Pārlicinieties, vai šīs tabletes piemērotas ūdens cietībai jūsu apgabalā. Skatiet norādījumus uz izstrādājumu iepakojumiem.
Ja vēlaties izmantot šīs tabletes, kad ūdens cietība nav piemērota, ir jāizmanto arī trauku mazgāšanas sāls. Vispirms aktivizējiet Multitab iespēju, pēc tam noregulējiet ūdens mīkstinātāju atbilstoši ūdens cietības pakāpei jūsu dzīvesvietā un lietojiet trauku mazgāšanas sāli.
- Mazgāšanas līdzekļa tabletes īso programmu laikā pilnībā neizšķīst. Lai nepieļautu mazgāšanas līdzekļa nogulsnes uz traukiem, iesakām mazgāšanas līdzekļa tabletes izmantot garajās programmās.



Neizmantojiet mazgāšanas līdzekli vairāk par noteikto daudzumu. Skatiet norādes uz mazgāšanas līdzekļa iepakojuma.

8.3 Grozu ievietošana



Skatiet piegādāto brošūru, kurā redzami grozu ievietošanas piemēri.

- Ierīci izmantojiet tikai trauku mazgājamā mašīnā mazgāt piemērot priekšmetu mazgāšanai.
- Neievietojiet ierīcē koka, raga, alumīnija, alvas un vara priekšmetus.
- Neievietojiet ierīcē priekšmetus, kas var uzsūkt ūdeni (sūklus, lupatiņas).

- Notīriet no priekšmetiem ēdiena atliekas.
- Lai viegli noņemtu piedegušu pārtiku, pirms katlu un pannu ievietošanas ierīcē izmērcējiet tos.
- Ievietojiet priekšmetus, piemēram, tases, glāzes un pannas, ar atveri uz leju.
- Pārlicinieties, vai galda piederumi un trauki nesaskaras. Karotes izkārojiet starp citiem galda piederumiem.
- Pārlicinieties, vai glāzes nesaskaras.
- Mazus priekšmetus ievietojiet galda piederumu grozā.
- Vieglus priekšmetus ievietojiet augšējā grozā. Pārbaudiet, lai priekšmeti nekustas.
- Pirms programmas palaišanas pārlicinieties, vai netiek traucēta izsmidzinātāju kustība.

8.4 Pirms programmas palaišanas

Pārlicinieties, vai:

- Filtri ir tīri un pareizi uzstādīti.
- Izsmidzinātāji nav nosprostoti.
- Priekšmeti grozos izvietoti pareizi.
- Programma ir atbilstoši ievietotajam daudzumam un netīrības līmenim.
- Izmantots noteiktais mazgāšanas līdzekļa daudzums.
- Ir trauku mazgāšanas sāls un skalošanas līdzeklis (ja netiek izmantotas kombinētās mazgāšanas līdzekļa tabletes).
- Specializētās sāls tvertnes vāks ir cieši noslēgts.

9. KOPŠANA UN TĪRĪŠANA



BRĪDINĀJUMS

Pirms apkopes deaktivizējiet ierīci un atvienojiet strāvas padeves kontaktdakšu no kontaktligzdas.



Netīri filtri un nosprostotas izsmidzinātāju atveres pasliktina mazgāšanas rezultātus.

Regulāri tos pārbaudiet un, ja nepieciešams, notīriet.

9.1 Filtru tīrīšana

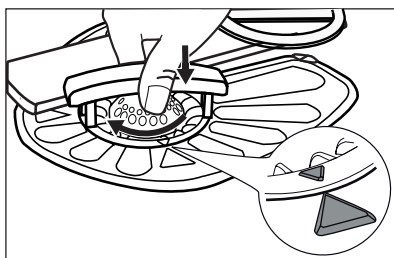
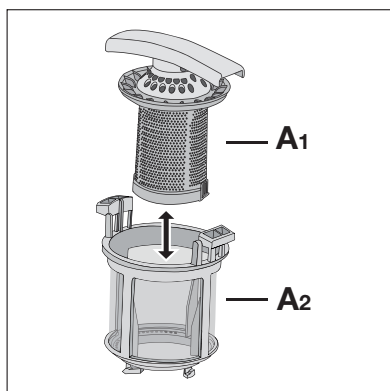
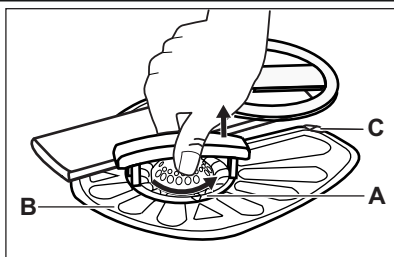

1. Pagrieziet filtru (A) pretēji pulksteņa rādītāja virzienam un izņemiet to.
2. Lai izjauktu filtru (A), velkot atdali (A1) un (A2).
3. Izņemiet filtru (B).
4. Nomazgājiet filtrus ar ūdeni.
5. Ielieciet filtru (B) tam paredzētajā vietā. Pārļiecinieties, vai tas ir pareizi ievietots zem divām vadotnēm (C).
6. Samontējiet filtru (A) un ievietojiet paredzētajā pozīcijā filtrā (B). Grieziet to pulksteņa rādītāja virzienā, līdz tas nofiksējas.



Nepareiza filtru pozīcija var izraisīt sliktus mazgāšanas rezultātus un ierīces bojājumus.

9.2 Izsmidzinātāju tīrīšana

Nenonemiet izsmidzinātājus.

Ja izsmidzinātāju atveres ir nosprostotas, iztīriet tās, izmantojot tievu, asu priekšmetu.

9.3 Ārpuses tīrīšana

Tīriet ierīci ar samitrinātu mīkstu drānu.

Lietojiet tikai neitrālus tīrīšanas līdzekļus. Neizmantojiet abrazīvus izstrādājumus, abrazīvus sūkļus vai šķīdinātājus.

10. PROBLĒMRISINĀŠANA

Ierīce neieslēdzas vai apstājas darbības laikā.

Pirms sazināšanās ar apkopes dienestu skatiet problēmas risinājumu šajā informācijā.

Dažu problēmu gadījumā dažādi indikatori mirgo nepārtraukti un/vai tajā pašā laikā neregulāri, lai parādītu brīdinājuma kodu.

Brīdinājuma kods	Problēmas
<ul style="list-style-type: none"> Iestatītās programmas indikators nepārtraukti mirgo. Beigu indikators saraustīti mirgo vienu reizi. 	Ierīce nepiepildās ar ūdeni.
<ul style="list-style-type: none"> Iestatītās programmas indikators nepārtraukti mirgo. Beigu indikators saraustīti mirgo 2 reizes. 	Ierīce neizsūknē ūdeni.
<ul style="list-style-type: none"> Iestatītās programmas indikators nepārtraukti mirgo. Beigu indikators saraustīti mirgo 3 reizes. 	Aktivizējusies ierīce pret ūdens noplūdēm.



BRĪDINĀJUMS

Pirms pārbaudes veikšanas deaktivizējiet ierīci.

Problēmas	Iespējamais risinājums
Nevar ieslēgt ierīci.	Pārlicinieties, ka spraudkontakts ir pievienots kontaktligzdai.
	Pārlicinieties, vai nav bojāts mājas elektrosistēmas drošinātājs.
Programma neaktivizējas.	Pārlicinieties, vai ierīce durvis ir aizvērtas.
	Ja iestatīts atliktais starts, atceliet iestatījumu vai gaidiet laika atskaites beigas.
Ierīce nepiepildās ar ūdeni.	Pārbaudiet, vai ūdens krāns ir atvērts.
	Pārbaudiet, vai ūdens piegādes spiediens nav pārāk zems. Ja nepieciešams, sazinieties ar vietējo ūdens piegādes dienestu.
	Pārbaudiet, vai ūdens krāns nav aizsērējis.
	Pārbaudiet, vai filtrs ieklūdes šļūtenē nav aizsērējis.
	Pārbaudiet, vai ieklūdes šļūtene nav samezģojusies vai saliekta.
Ierīce neizsūknē ūdeni.	Pārbaudiet, vai izlietnes novadsistēma nav aizsērējusi.
	Pārbaudiet, vai aizplūdes šļūtene nav samezģojusies vai saliekta.
Aktivizējusies ierīce pret ūdens noplūdēm.	Aizgrieziet ūdens krānu un sazinieties ar apkopes dienestu.

Kad pārbaudes pabeigtas, ieslēdziet ierīci. Programma atsāksies no tās vietas, kur tā tika pārtraukta.

Ja problēma atkārtojas, sazinieties ar apkopes dienestu.

Ja parādās citi brīdinājuma kodi, sazinieties ar apkopes dienestu.

10.1 Mazgāšanas un žāvēšanas rezultāti nav apmierinoši.

Uz glāzēm un traukiem ir gaišas svītras vai zilgani slāņi.

- Pārāk liels atļautā skalošanas līdzekļa daudzums. Noregulējiet skalošanas līdzekļa izvēles slēdzi uz mazāku daudzumu.
- Pārāk liels mazgāšanas līdzekļa daudzums.

Uz glāzēm un traukiem ir izžuvušu ūdens pilienu un traipi

- Nepietiekams atļautā skalošanas līdzekļa daudzums. Noregulējiet skalošanas līdzekļa izvēles slēdzi uz lielāku daudzumu.
- Iemesls var būt mazgāšanas līdzekļa kvalitāte.

Trauki ir slapji



- Programmai nav žāvēšanas fāzes vai ar zemas temperatūras žāvēšanas fāzi.
- Skalošanas līdzekļa dozators ir tukšs.
- Iemesls var būt skalošanas līdzekļa kvalitāte.
- Iemesls var būt kombinēto mazgāšanas līdzekļa tablešu daudzums. Pamēģiniet citu zīmolu vai aktivizējiet skalošanas līdzekļa dozatoru un izmantojiet skalošanas līdzekli kopā ar kombinētām mazgāšanas līdzekļa tabletēm.



Skatiet sadaļā "NODERĪGI IETEIKUMI UN PADOMI" citus iespējamus cēloņus.

10.2 Kā aktivizēt skalošanas līdzekļa dozatoru

Skalošanas līdzekļa dozatoru var aktivizēt tikai ar ieslēgtu Multitab iespēju.

1. Piespiediet ieslēgšanas/izslēgšanas taustiņu, lai ieslēgtu ierīci.
2. Aktivizējiet Reset funkciju.
3. Nospiediet un turiet, vienlaikus, **AUTO** un , līdz **ECO**, **AUTO** un  indikators sāk mirgot.
4. Piespiediet **AUTO**.
 - **ECO** un  indikatori nodzies.
 - **AUTO** indikators turpina mirgot.
 - Programmas beigu indikators ir izslēgts.
5. Piespiediet **AUTO**. Iedegsies beigu indikators. Skalošanas līdzekļa dozators ir aktivizēts.
6. Piespiediet ieslēgšanas/izslēgšanas taustiņu, lai izslēgtu ierīci un apstiprinātu iestatījumu.
7. Noregulējiet skalošanas līdzekļa dozēšanas daudzumu.
8. Piepildiet skalošanas līdzekļa dozatoru.

11. TEHNISKĀ INFORMĀCIJA

Izmēri	Platums x augstums x dziļums (mm)	446 / 818 - 898 / 550
Elektriskais savienojums	Skatiet datu plāksnīti.	
	Spriegums	220-240V
	Frekvence	50 Hz
Ūdens padeves spiediens	Min. / maks. (bāri / MPa)	(0.5 / 0.05) / (8 / 0.8)
Ūdens padeve ¹⁾	Auksts ūdens vai karsts ūdens ²⁾	maks. 60 °C
Ietilpība	Trauku komplekti	9
Energijas patēriņš	Ieslēgtā režīmā	0.10 W
	Izslēgtā režīmā	0.10 W

¹⁾ Pievienojiet ūdens iepildes šļūteni krānam ar 3/4 collu vītņi.

²⁾ Ja karstais ūdens tiek sildīts ar alternatīvu enerģijas avotu (piem., saules vai vēja), izmantojiet karsto ūdeni, lai tādējādi samazinātu elektroenerģijas patēriņu.

12. APSVĒRUMI PAR VIDES AIZSARDZĪBU

Nododiet otrreizējai pārstrādei materiālus ar simbolu . Ievietojiet iepakojuma materiālus atbilstošos konteineros to otrreizējai pārstrādei. Palīdziet aizsargāt apkārtējo vidi un cilvēku veselību, atkārtoti pārstrādājot elektrisko un

elektronisko iekārtu atkritumus. Neizmetiet ierīces, kas apzīmētas ar šo simbolu  kopā ar mājsaimniecības atkritumiem. Nododiet izstrādājumu vietējā otrreizējās pārstrādes punktā vai sazinieties ar vietējo pašvaldību.

TURINYS

1. SAUGOS INSTRUKCIJA	45
2. GAMINIO APRAŠYMAS	46
3. VALDYMO SKYDELIS	47
4. PROGRAMOS	47
5. PARINKTYS	48
6. PRIEŠ NAUDOJANTIS PIRMAKART	49
7. KASDIENIS NAUDOJIMAS	51
8. PATARIMAI	53
9. VALYMAS IR PRIEŽIŪRA	54
10. TRIKČIŲ ŠALINIMAS	55
11. TECHNINĖ INFORMACIJA	56
12. APLINKOSAUGA	57

MES GALVOJAME APIE JUS

Dėkojame, kad pirkote šį „Electrolux“ gaminį. Jūs pasirinkome gaminį, kuris pasižymi dešimtmečiais profesionalios patirties ir naujovėmis. Originalus ir stilingas, jis sukurtas turint galvoje jus. Taigi, kai tik naudojate jį, galite jaustis saugūs, žinodami, kad kiekvieną kartą pasieksite puikių rezultatų.

Sveiki atvykę į „Electrolux“ pasaulį!

Apsilankykite mūsų interneto svetainėje, kad:



gautumėte naudojimo patarimų, brošiūrų, trikčių šalinimo, aptarnavimo informacijos:
www.electrolux.com



užregistruotumėte savo gaminį geresniam aptarnavimui:
www.electrolux.com/productregistration



įsigytumėte priedų, vartojamųjų prekių ir originalių atsarginių dalių savo prietaisui:
www.electrolux.com/shop

KLIENTŲ PRIEŽIŪROS IR APTARNAVIMO

Rekomenduojame naudoti tik originalias atsargines dalis.

Kreipdamiesi į aptarnavimo centrą, būtina pateikti šią informaciją.

Informacija yra nurodyta techninių duomenų plokštelėje. Modelis, PNC, serijos numeris.



Įspėjimas / atsargumo ir saugos informacija.



Bendroji informacija ir patarimai



Informacija dėl aplinkos apsaugos

Galimi pakeitimai.

1. ⚠ SAUGOS INSTRUKCIJA

Prieš įrengdami ir naudodami šį prietaisą, atidžiai perskaitykite pateiktą instrukciją. Gamintojas neatsako už sužalojimus ir žalą, patirtą dėl netinkamo prietaiso įrengimo ir naudojimo. Visada laikykite šią instrukciją šalia prietaiso, kad galėtumėte ją pasinaudoti vėliau.

1.1 Vaikų ir pažeidžiamų žmonių sauga



ISPĖJIMAS

Pavojus uždusti, susižeisti arba tapti neįgaliais.

- Neleiskite naudoti prietaiso asmenims, įskaitant vaikus, turintiems fizinę jutimo ir proto negalią arba stokojantiems patirties ir žinių. Jūs turi prižiūrėti arba pamokyti naudotis prietaisu už jų saugą atsakingas asmuo.
- Neleiskite vaikams žaisti šiuo prietaisu.
- Visas pakavimo medžiagas laikykite vaikams nepasiekiamoje vietoje.
- Visas plovimo priemonės laikykite vaikams nepasiekiamoje vietoje.
- Neleiskite vaikams ir naminiams gyvūnams būti šalia, kai prietaiso durelės atviros.

1.2 Įrengimas

- Nuimkite visas pakavimo medžiagas.
- Neįrenkite ir nenaudokite sugadinto prietaiso.
- Neįrenkite ir nenaudokite prietaiso ten, kur temperatūra būna žemesnė nei 0 °C.
- Vadovaukitės su prietaisu pateikta naudojimo instrukcija.
- Prietaisas būtina turi būti įrengtas po saugiomis konstrukcijomis ir šalia jų.

Elektros prijungimas



ISPĖJIMAS

Gaisro ir elektros smūgio pavojus.

- Prietaisą būtina įžeminti.
- Patikrinkite, ar elektros duomenys, nurodyti techninių duomenų plokštelėje, atitinka jūsų elektros tinklo duomenis. Jeigu nepavyktų, kreipkitės į elektriką.
- Visada naudokite taisyklingai įrengtą įžemintą elektros lizdą.

- Nenaudokite daugiakanalių kištukų, jungiklių ir ilginimo laidų.
- Būkite atsargūs, kad nesugadintumėte elektros kištuko ir maitinimo laido. Jei reikėtų pakeisti elektros laidą, tai turi padaryti techninio aptarnavimo centras.
- Elektros kištuką į tinklo lizdą junkite tik tuomet, kai visiškai pabaigsite įrengimą. Įsitinkinkite, kad, įrengus prietaisą, elektros laido kištuką lengva pasiekti.
- Norėdami išjungti prietaisą, netraukite už elektros laido. Visada traukite paėmę už kištuko.
- Nelieskite maitinimo kabelio arba elektros kištuko šlapiomis rankomis.
- Šis prietaisas atitinka EEB direktyvas.

Vandens prijungimas

- Būkite atsargūs, kad nepažeistumėte vandens žarnų.
- Prieš jungdami prietaisą prie naujų arba ilgai nenaudotų vamzdžių, nuleiskite vandenį, kol jis bėgs svarus.
- Pirmą kartą naudodami prietaisą, įsitinkinkite, ar nėra nuotėkio.
- Vandens įvado žarna turi apsauginį vožtuvą ir įmovą su viduje esančiu maitinimo kabeliu.

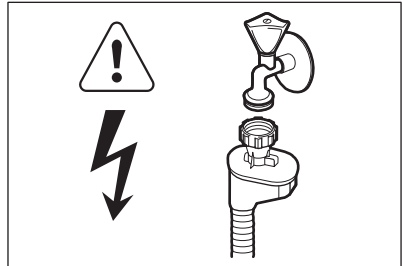

ISPĖJIMAS

Pavojinga įtampa.

- Jeigu pažeista vandens įvado žarna, nedelsdami ištraukite kištuką iš elektros tinklo lizdo. Dėl vandens įvado žarnos pakeitimų kreipkitės į techninio aptarnavimo centrą.

1.3 Naudojimas

- Šis prietaisas skirtas tik naudojimui namų ūkyje; jį galima naudoti, pavyzdžiui:

- darbuotojų valgomuosiuose, pavyzdžiui, parduotuvėse, biuruose ir kitoje darbo aplinkoje;
- ūkininkų gyvenamuosiuose namuose;
- klientams viešbučiuose, moteliuose ir kitoje gyvenamojo aplinkoje;
- viešbučiuose, kuriose siūloma naktynė su pusryčiais.

**ĮSPĖJIMAS**

Pavojus susižaloti, nudegti, gauti elektros smūgį ar sukelti gaisrą.

- Nekeiskite šio prietaiso techninių savybių.
- Peilius ir stalo įrankius aštriais kraštais dėkite į stalo įrankių krepšelį taip, kad aštrūs kraštai būtų nukreipti žemyn arba horizontalioje padėtyje.
- Nelaikykite prietaiso durelių atvirų be priežiūros, kad ant jų niekas neužgriūtų.
- Nelipkite ir nesisėskite ant atvirų durelių.
- Indaplovės plovikliai yra pavojingi. Laikykitės ant ploviklio pakuotės pateiktų saugos nurodymų.

- Negerkite ir nežaiskite su prietaise esančiu vandeniu.
- Neiškirkite indų iš prietaiso, kol nepasibaigs programa. Ant indų gali būti ploviklio.
- Iš prietaiso gali išsiveržti karšti garai, jeigu atidarysite dureles veikiant programai.
- Šalia prietaiso arba ant jo nedėkite degių produktų arba degiais produktais sudrėkintų daiktų.
- Prietaisui valyti nenaudokite garų ir nepurškite vandeniu.

1.4 Seno prietaiso išmetimas**ĮSPĖJIMAS**

Pavojus susižeisti arba uždusti.

- Ištraukite maitinimo laido kištuką iš maitinimo tinklo lizdo.
- Nupjaukite maitinimo laidą ir išmeskite jį.
- Nuimkite durelių velkę, kad vaikai ir naminiai gyvūnai neužsidarytų prietaise.

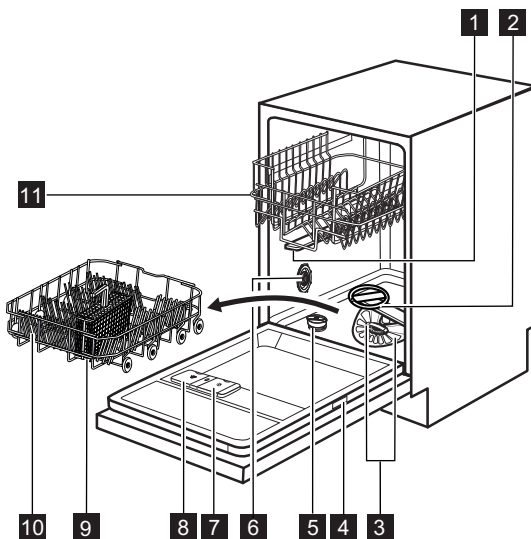
2. GAMINIO APRAŠYMAS

1 Vidurinis purkštuvus

2 Apatinis purkštuvus

3 Filtrai

4 Techninių duomenų plokštelė

5 Druskos talpykla

6 Vandens kietumo nustatymo rankenėlė

- 7** Skalavimo priemonės dalytuvas
- 8** Plovimo priemonių dalytuvas
- 9** Stalo įrankių krepšys
- 10** Apatinis krepšys
- 11** Viršutinis krepšys

2.1 Beam-on-Floor

Beam-on-Floor – tai šviesa, rodoma ant grindų, žemiau prietaiso durelių.

- Kai programa pradeda veikti, užsidega raudona lemputė ir dega visą programos trukmę.
- Programai pasibaigus, užsidega žalia lemputė.
- Esant prietaiso trikčiams, raudona lemputė mirksi.



Išjungus prietaisą, išsijungia ir **Beam-on-Floor**.

3. VALDYMO SKYDELIS

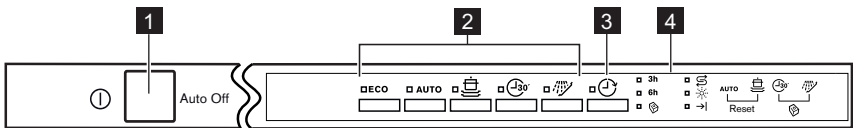



- 1** Įjungimo / išjungimo mygtukas
- 2** Programų pasirinkimo mygtukai
- 3** Mygtukas **Delay**
- 4** Indikatoriai

Indikatoriai	Aprašymas
3h	3 valandų indikatorius.
6h	6 valandų indikatorius.
	Indikatorius „Multitab“.
	Druskos indikatorius. Šis indikatorius visada yra išjungtas, kol veikia programa.
	Skalavimo priemonės indikatorius. Šis indikatorius visada yra išjungtas, kol veikia programa.
	Pabaigos indikatorius.

4. PROGRAMOS

Programa ¹⁾	Nešvarumo laipsnis įkrovos tipas	Programos fazės	Trukmė (min.)	Energija (kWh)	Vanduo (l)
ECO ²⁾	Vidutiniškai sutepti Indai bei stalo įrankiai	Pirminis plovimas Plovimas 50 °C Skalavimai Džiovinimas	170 - 190	0.7 - 0.8	8 - 9

Programa 1)	Nešvarumo laipsnis įkrovos tipas	Programos fazės	Trukmė (min.)	Energija (kWh)	Vanduo (l)
AUTO 3)	Visi Indai, stalo įrankiai, puodai ir keptuvės	Pirminis plovimas Plaukite nuo 45 iki 70 °C Skalavimai Džiovinimas	40 - 150	0.5 - 1.2	6 - 11
	Labai nešvarūs Indai, stalo įrankiai, puodai ir keptuvės	Pirminis plovimas Plovimas 70 °C Skalavimai Džiovinimas	140 - 150	1.1 - 1.2	10 - 11
 4)	Neįsisenėję nešvarumai Indai bei stalo įrankiai	Plovimas 60 °C Skalavimas	30	0.8	7
 5)	Visi	Pirminis plovimas	10	0.010	4

- 1) Vertės gali kisti, atsižvelgiant į vandens slėgį ir temperatūrą, maitinimo tinklo sąlygas, parinktis ir indų kiekį.
- 2) Naudojant šią programą, vandens ir energijos sąnaudos yra efektyviausios plaunant vidutiniškai nešvarius indus bei stalo įrankius (tai standartinė bandymų institutų naudojama programa).
- 3) Prietaisas nustato nešvarumo laipsnį ir krepšiuose sudėtų indų kiekį. Jis automatiškai reguliuoja vandens temperatūrą ir kiekį, energijos sąnaudas bei programos trukmę.
- 4) Naudodami šią programą, galite plauti indus be įsisenėjusių nešvarumų. Per trumpą laiką gaunami geri plovimo rezultatai.
- 5) Naudokite šią programą indams greitai nuskausti. Ji apsaugo, kad maisto likučiai nepilptų prie indų, ir neleidžia prietaise atsirasti blogam kvapui. Naudodami šią programą, nenaudokite ploviklio.

Informacija patikros įstaigoms

Dėl visos reikiamos informacijos apie bandymų atlikimą rašykite el. žinutę adresu:

info.test@dishwasher-production.com

Užrašykite gaminio numerį (PNC), kuris yra ant techninių duomenų plokštelės.

5. PARINKTYS



Prieš pradėdami programą, įjunkite arba išjunkite parinktį „Multitab“. Programai veikiant parinkties įjungti arba išjungti negalima.

5.1 Multitab

Suaktyvinkite šią parinktį tik kai naudojate kombinuotąsias ploviklio tabletes.

Ši parinktis sustabdo skalavimo priemonės ir druskos naudojimą. Susiję indikatoriai nešviečia. Programos trukmė gali pailgėti.

Kaip suaktyvinti Multitab parinktį

1. Norėdami suaktyvinti prietaisą, spauskite įjungimo / išjungimo mygtuką.

2. Atlikite funkciją Reset.

3. Vienu metu paspauskite ir palaikykite 

ir , kol užsidegs Multitab indikatorius. Parinktis lieka įjungta, kol išjungsite. Vienu metu

paspauskite ir palaikykite  ir , kol išsijungs Multitab indikatorius.

Jeigu nustosite naudoti kombinuotąsias ploviklio tabletes, prieš pradėdami naudoti atskirai ploviklį,

skalavimo priemonę ir indaplovės druską, atlikite šiuos veiksmus:



1. Išjunkite parinktį Multitab.
2. Nustatykite aukščiausią vandens minkštiklio lygį.
3. Įsitikinkite, ar druskos talpykla ir skalavimo priemonės dalytuvai yra pilni.
4. Paleiskite trumpiausią programą su skalavimo faze be ploviklio ir be indų.
5. Vandens minkštiklio lygį nustatykite atsižvelgdami į savo vietovės vandens kietumą.
6. Nustatykite tiekiamos skalavimo priemonės kiekį.



5.2 Garso signalai

Garso signalai veikia, kai prietaisas yra sugedęs arba kai reguliuojamas vandens minkštiklio lygis. Garso signalų negalima išjungti.



Taip pat garso signalas girdimas, kai programa pabaigiama. Pagal numatymą šis garso signalas yra išjungtas, bet jį galima suaktyvinti.

Kaip suaktyvinti programos pabaigos garso signalą

1. Norėdami suaktyvinti prietaisą, spauskite įjungimo / išjungimo mygtuką.
2. Atlikite funkciją Reset.
3. Vienu metu paspauskite ir laikykite nuspau-
dę **AUTO** ir , kol pradės mirksėti **ECO**, **AUTO** ir  indikatoriai.

4. Paspauskite .
 - Indikatoriai **ECO** ir **AUTO** išsijungs.
 - Toliau mirksi indikatorius .
 - Pabaigos indikatorius yra išjungtas.
5. Paspauskite . Užsieds pabaigos indikatorius. Pasigirsta programos pabaigos garsinis signalas.
6. Norėdami išjungti prietaisą, spauskite įjungimo / išjungimo mygtuką ir patvirtinkite nustatymą.

Kaip išjungti programos pabaigos garso signalą

1. Žr. „Kaip suaktyvinti programos pabaigos garso signalą“ ir atlikite procedūrą nuo 1 iki 3 veiksmo.
2. Paspauskite .
 - Indikatoriai **ECO** ir **AUTO** išsijungs.
 - Toliau mirksi indikatorius .
 - Užsieds pabaigos indikatorius.
3. Paspauskite . Pabaigos indikatorius užgesa. Išsijungia programos pabaigos garsinis signalas.
4. Norėdami išjungti prietaisą, spauskite įjungimo / išjungimo mygtuką ir patvirtinkite nustatymą.

6. PRIEŠ NAUDOJANTIS PIRMAKART

1. Patikrinkite, ar tinkamai nustatytas vandens minkštiklio lygis pagal jūsų vietovėje tiekiamo vandens kietumą. Jeigu ne, pareguliuokite vandens minkštiklį. Norėdami sužinoti savo vietovėje tiekiamo vandens kietumą, susisie-
kite su vietos vandentiekio įmone.
2. Pripildykite druskos talpyklą.
3. Pripilkite skalavimo priemonės į skalavimo priemonės dalytuvą.
4. Atsukite vandens čiaupą.
5. Prietaise gali būti likę gamybos metu naudo-
dotų medžiagų. Paleiskite programą joms pašalinti. Nenaudokite ploviklio ir nedėkite į krepšius indų.



Jeigu naudojate kombinuotąsias ploviklio tabletes, suaktyvinkite parinktį Multitab.

6.1 Vandens minkštiklio reguliavimas

Vandens kietis				Vandens minkštiklio nustatymas	
Vokiški laipsniai (°dH)	Prancūziški laipsniai (°fH)	mmol/l	Klarko laipsniai	Rankinis	Elektroninis
51–70	91–125	9,1–12,5	64–88	2 1)	10
43–50	76–90	7,6–9,0	53–63	2 1)	9
37–42	65–75	6,5–7,5	46–52	2 1)	8
29–36	51–64	5,1–6,4	36–45	2 1)	7
23–28	40–50	4,0–5,0	28–35	2 1)	6
19–22	33–39	3,3–3,9	23–27	2 1)	5 1)
15–18	26–32	2,6–3,2	18–22	1	4
11–14	19–25	1,9–2,5	13–17	1	3
4–10	7–18	0,7–1,8	5–12	1	2
< 4	< 7	< 0,7	< 5	1 2)	1 2)

1) Gamyklos nuostata.

2) Nenaudokite druskos esant šiam lygiui.



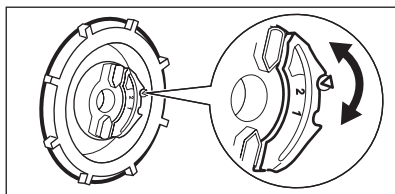

Vandens minkštiklį privalote nustatyti rankiniu ir elektroniniu būdu.

Rankinis nustatymas



Pasukite vandens kietumo reguliatorių į padėtį 1 arba 2.

6.2 Elektroninis reguliavimas

- Norėdami suaktyvinti prietaisą, spauskite įjungimo / išjungimo mygtuką.
- Atlikite funkciją Reset.
- Vienu metu paspauskite ir laikykite nuspau-
dę **AUTO** ir , kol pradės mirksėti **ECO**, **AUTO** ir  indikatoriai.
- Paspauskite **ECO**.
 - Indikatoriai **AUTO** ir  išsijungs.
 - Toliau mirksi indikatorius **ECO**.

- Pabaigos indikatoriaus garso signalai ir mirksėjimas su pertrūkiais reiškia esamą nustatytą lygį.
 - Pavyzdžiui, 5 garsiniai signalai ir 5 mirksniai + pauzė + 5 garsiniai signalai ir 5 mirksniai = 5 lygis.
- Norėdami pakeisti šį nustatymą, kelis kartus paspauskite mygtuką **ECO**. Kiekvieną kartą paspaudus **ECO**, lygis padidėja.
- Norėdami išjungti prietaisą, spauskite įjungimo / išjungimo mygtuką ir patvirtinkite nustatymą.

6.3 Sklavimo priemonės dalytuvo pildymas

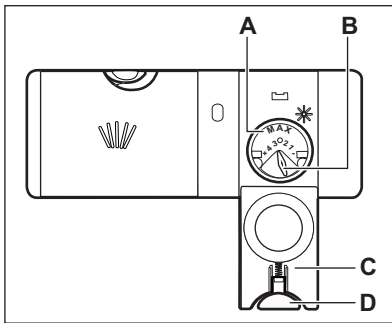

1. Paspauskite atlaisvinimo mygtuką (D), kad atidarytumėte dangtelį (C).
2. Pripildykite skalavimo priemonės dalytuvą (A), ne daugiau kaip iki žymos „max“.
3. Nuvalykite išsiliejusią skalavimo priemonę sugeriančia šluoste, kad išvengtumėte per didelio putų susidarymo.
4. Uždarykite dangtį. Įsitikinkite, kad atlaisvinimo mygtukas užsifiksuotų savo vietoje.



Jūs galite pasukti kiekio pasirinkimo rankenėlę (B) nuo 1 padėties (mažiausias kiekis) iki 4 padėties (didžiausias kiekis).

7. KASDIENIS NAUDOJIMAS

1. Atsukite vandens čiaupą.
2. Norėdami suaktyvinti prietaisą, spauskite įjungimo / išjungimo mygtuką.
 - Jeigu šviečia druskos indikatorius, pripildykite druskos talpyklą.
 - Jeigu šviečia skalavimo priemonės indikatorius, pripildykite skalavimo priemonės dalytuvą.
3. Įdėkite krepšius.
4. Įpilkite ploviklio.
5. Nustatykite ir paleiskite tinkamą programą, atsižvelgdami į indus ir jų nešvarumo laipsnį.

7.1 Ploviklio naudojimas

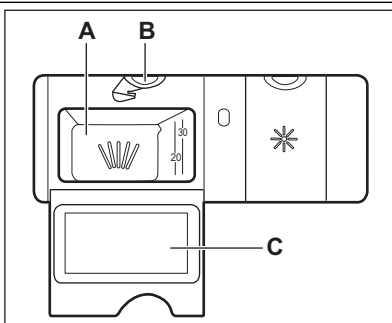

1. Paspauskite atlaisvinimo mygtuką (B), kad atidarytumėte dangtelį (C).
2. Pripilkite ploviklio į ploviklio skyrių (A).
3. Jeigu programa turi pirminio plovimo fazę, pripilkite truputį ploviklio ant vidinės prietaiso durelių dalies.
4. Jeigu naudojate plovimo tabletes, jas dėkite į ploviklio skyrių (A).
5. Uždarykite dangtį. Įsitikinkite, kad atlaisvinimo mygtukas užsifiksuotų savo vietoje.

7.2 Programos nustatymas ir paleidimas

Funkcija Auto Off

Norint sumažinti energijos suvartojimą, ši funkcija automatiškai išjungia prietaisą po kelių minučių, kai:

- neuždarėte durelių, kad būtų paleista programa;
- programai pasibaigus;

Funkcija Reset

Kai kuriems nustatymams būtina, kad prietaisas veiktų naudotojo režimu.

Norint nustatyti prietaisą į naudotojo režimą, reikia atlikti Reset funkciją.

1. Vienu metu paspauskite ir palaikykite

AUTO ir , kol užsidegs **ECO** indikatorius.

Programos paleidimas be atidėto paleidimo

1. Atsukite vandens čiaupą.
2. Norėdami suaktyvinti prietaisą, spauskite įjungimo / išjungimo mygtuką. Užsidega paskutinės nustatytos programos indikatorius.
3. Nustatykite programą.
 - Jeigu norite paleisti paskutinę nustatytą programą, uždarykite prietaiso dureles.
 - Jeigu norite nustatyti kitą programą, paspauskite norimos nustatyti programos mygtuką. Užsidegs atitinkamos programos indikatorius.
4. Uždarykite prietaiso dureles. Programa paleidžiama.

Programos paleidimas su atidėtu paleidimu

1. Nustatykite programą.
2. Spaudinėkite **Delay**, kol užsidegs norimo nustatyti valandų skaičiaus indikatorius (3 ar 6).

- Užsidegs Delay indikatorius.

3. Uždarykite prietaiso dureles. Pradedama atgalinė laiko atskaita.
 - Pasibaigus atgaliniam laiko skaičiavimui, programa paleidžiama.

Durelių atidarymas veikiant prietaisui

Jeigu atidarysite dureles, prietaisas išsijungs. Uždarius dureles, prietaisas pradės veikti nuo nutraukimo momento.

Atidėto paleidimo atšaukimas veikiant atgalinei atskaitai

Ijunkite funkciją Reset.



Jeigu atidėtą paleidimą atšauksite, programą teks nustatyti iš naujo.

Programos atšaukimas

Vykdykite funkciją Reset.



Prieš paleisdami naują programą, patikrinkite, ar ploviklio dalytuve yra ploviklio.

Programai pasibaigus

Programai pasibaigus, užsidega pabaigos indikatorius.

1. Paspauskite įjungimo / išjungimo mygtuką arba palaukite, kol Auto Off funkcija automatiškai išjungs prietaisą.
2. Užsukite vandens čiaupą.

Dėmesio

- Prieš išimdami indus iš prietaiso, leiskite jiems atvėsti. Karštus indus lengva sugadinti.
- Pirmiausia iškraukite apatinį krepšį, po to – viršutinį.
- Prietaiso durelių šonuose gali būti vandens. Nerūdijantis plienas atvėsta greičiau nei indai.

8. PATARIMAI

8.1 Vandens minkštiklis

Kietame vandenyje yra didelis kiekis mineralų, kurie gali sugadinti prietaisą ir indai gali būti plaujami nepakankamai gerai. Vandens minkštiklis neutralizuoja šiuos mineralus.

Indaplovės druska išlaiko vandens minkštiklį švarų ir geros būklės. Svarbu nustatyti tinkamą vandens minkštiklio lygį. Taip užtikrinsite, kad vandens minkštiklis naudoja tinkamą kiekį indaplovės druskos ir vandens.

8.2 Druskos, skalavimo priemonės ir ploviklio naudojimas

- Naudokite tik indaplovėms skirtą druską, skalavimo priemonę ir ploviklį. Kiti gaminiai gali pažeisti prietaisą.
- Skalavimo priemonė paskutinėje skalavimo fazėje padeda išdžiovinti indus be dryžių ir dėmių.
- Kombinuoto ploviklio tablečių sudėtyje yra ploviklio, skalavimo priemonės ir kitų medžiagų. Įsitikinkite, kad šios tabletės yra tinkamos pagal jūsų regiono vandens kietumą. Skaitykite instrukcijas ant gaminių pakuočių.

Jeigu norite naudoti šias tabletes su joms netinkamo kietumo vandeniu, jūs taip pat privalote naudoti indaplovės druską. Pirmiausia suaktyvinkite Multitab parinktį, tada pareguliuokite vandens minkštiklį pagal jūsų regiono vandens kietumą ir naudokite indaplovės druską.

- Ploviklio tabletės visiškai neištrpsta naudojant trumpas programas. Kad ant valgymo reikmenų neliktų ploviklio likučių, rekomenduojame tabletes naudoti tik su ilgomis programomis.



Nepilkite ploviklio daugiau, nei reikia. Žr. nurodymus ant ploviklio pakuotės.

8.3 Krepšių įdėjimas



Krepšių įdėjimo pavyzdžiai yra pateikti pristatytame informaciniame lapelyje.

- Prietaise plaukite tik tuos daiktus, kuriuos galima plauti indaplovėje.
- Į prietaisą nedėkite daiktų, pagamintų iš medžio, rago, aliuminio, alavo ir vario.
- Nenaudokite prietaiso vandenį sugeriantiems daiktams (pvz., kempinėms, šluostėms) plauti.
- Nuvalykite nuo indų maisto likučių.
- Norint lengviau pašalinti likusį pridegusį maistą, pamerkite puodus ir keptuves vandenyje, prieš dėdami juos į prietaisą.
- Tuščiaidurius daiktus (pvz., puodelius, stiklines ir keptuves) dėkite apverstus žemyn.
- Pasirūpinkite, kad stalo įrankiai ir indai nesuliptų. Šaukštus sumaišykite su kitais stalo įrankiais.
- Pasirūpinkite, kad stiklinės nesiliestų su kitomis stiklinėmis.
- Mažus daiktus sudėkite į stalo įrankių krepšelį.
- Lengvus daiktus dėkite į viršutinį krepšį. Pasirūpinkite, kad šie daiktai neslankiotų.
- Prieš paleisdami programą, pasirūpinkite, kad purkštuvo alkūnės galėtų laisvai judėti.

8.4 Prieš paleidžiant programą

Įsitikinkite, kad:

- filtrai būtų švarūs ir tinkamai įdėti;
- purkštuvai neužsikimšę;
- tinkama indų padėtis krepšiuose;
- esamam indų kiekiui ir nešvarumo laipsniui pasirinkta tinkama programa;
- naudojamas tinkamas kiekis ploviklio;
- yra indaplovės druskos ir skalavimo priemonės (jeigu nenaudojamos kombinuotosios ploviklio tabletės);
- druskos talpyklos dangtelis gerai prisuktas.

9. VALYMAS IR PRIEŽIŪRA



ĮSPĖJIMAS

Prieš atlikdami priežiūros darbus, išjunkite prietaisą ir ištraukite maitinimo laido kištuką iš elektros tinklo lizdo.



Nešvarūs filtrai ir užsikimšę purkštuvai pablogina plovimo rezultatus. Reguliariai tikrinkite ir, jei reikia, juos išvalykite.

9.1 Filtrų valymas

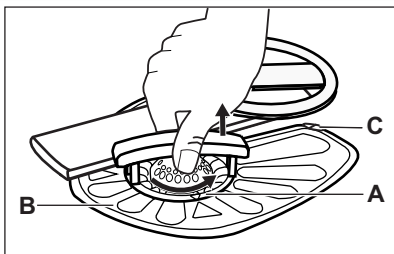

1. Pasukite filtrą (A) prieš laikrodžio rodyklę ir ištraukite jį.

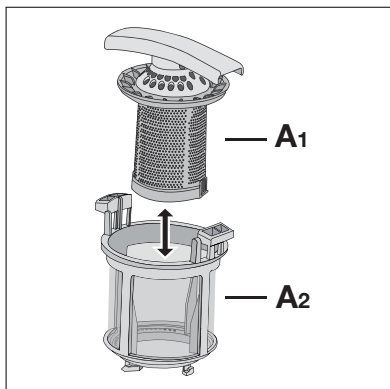

2. Kad išardytumėte filtrą (A), atskirkite (A1) ir (A2).
3. Išimkite filtrą (B).
4. Išplaukite filtrus vandeniu.
5. Įstatykite filtrą (B) į jo pradinę padėtį. Įsitinkinkite, ar jis tinkamai sumontuotas po dviem kreiptuvais (C).

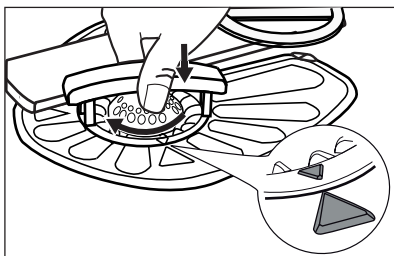

6. Surinkite filtrą (A) ir įdėkite jį į filtrą (B). Sukite pagal laikrodžio rodyklę, kol užsifiksuos.



Dėl netinkamos filtrų padėties plovimo rezultatai gali būti blogi ir gali būti pažeistas prietaisas.

9.2 Purkštuvų valymas

Nenuimkite purkštovo alkūnių. Užsikimšus purkštovo alkūnių skylutėms, nešvarumų likučius pašalinkite plonu, smailiu daiktu.

Naudokite tik neutralius ploviklius. Nenaudokite šveičiamųjų produktų, šveitimo kempinių arba tirpiklių.

9.3 Valymas iš išorės

Nuvalykite prietaisą drėgna, minkšta šluoste.

10. TRIKČIŲ ŠALINIMAS

Prietaisas nepasileidžia arba sustoja veikimo metu.

Prieš kreipdamiesi į aptarnavimo tarnybą, peržiūrėkite informaciją apie problemos sprendimą.

Esant tam tikroms problemoms skirtingi indikatoriai nuolat arba su pertrūkiais mirksi vienu metu, kad parodytų įspėjimąjį kodą.

Įspėjamasis kodas	Problema
<ul style="list-style-type: none"> Nustatytos programos indikatorius nuolat mirksi. Protarpiais 1 kartą sumirksi pabaigos indikatorius. 	Į prietaisą nepatenka vanduo.
<ul style="list-style-type: none"> Nustatytos programos indikatorius nuolat mirksi. Protarpiais 2 kartus sumirksi pabaigos indikatorius. 	Iš prietaiso vanduo neišleidžiamas.
<ul style="list-style-type: none"> Nustatytos programos indikatorius nuolat mirksi. Protarpiais 3 kartus sumirksi pabaigos indikatorius. 	Veikia apsaugos nuo vandens nutekėjimo įtaisas.



ĮSPĖJIMAS

Prieš atikdami patikros darbus, išjunkite prietaisą.

Problema	Galimas sprendimas
Negalima įjungti prietaiso.	Įsitinkite, kad elektros laido kištukas būtų įjungtas į elektros lizdą. Įsitinkite, ar nepažeistas saugiklis saugiklių dėžėje.
Programa nepaleidžiama.	Įsitinkite, ar prietaiso durelės uždarytos. Jeigu nustatytas atidėtas paleidimas, atšaukite nustatymą arba palaukite iki atgalinės atskaitos pabaigos.
Į prietaisą nepatenka vanduo.	Patikrinkite, ar atsuktas vandens čiaupas. Įsitinkite, ar ne per mažas tiekiamo vandens slėgis. Dėl šios informacijos kreipkitės į vietos vandentiekio įmonę. Patikrinkite, ar vandens čiaupas neužsikimšęs. Įsitinkite, ar neužsikimšęs įleidimo žarnos filtras. Įsitinkite, ar įleidimo žarna nesusimazgius ir nesulenкта.
Iš prietaiso vanduo neišleidžiamas.	Patikrinkite, ar čiaupo kamštis neužsikimšęs. Įsitinkite, ar išleidimo žarna nesusimazgius ir nesulenкта.
Veikia apsaugos nuo vandens nutekėjimo įtaisas.	Užsukite vandens čiaupą ir kreipkitės į aptarnavimo tarnybą.

Patikrinę, įjunkite prietaisą. Programa tęsiama nuo nutraukimo momento.

Jeigu problema kartojasi, kreipkitės į aptarnavimo tarnybą.

Jeigu rodomi kiti pavojaus kodai, kreipkitės į aptarnavimo tarnybą.

10.1 Jeigu nepatenkinami plovimo ir džiovavimo rezultatai

Balsvi dryžiai arba melsvi sluoksniai ant stiklinių ir indų

- Tiekama per daug skalavimo priemonės. Nustatykite skalavimo priemonės pasirinkimo rankenėlę į mažesnę padėtį.
- Naudojama per daug ploviklio.

Dėmės ir išdžiūvę vandens lašai ant stiklinių ir indų

- Tiekama per mažai skalavimo priemonės. Nustatykite skalavimo priemonės pasirinkimo rankenėlę į didesnę padėtį.
- Taip gali atsitikti dėl ploviklio kokybės.

Indai yra drėgni

- Programa yra be džiovavimo fazės arba su mažos temperatūros džiovavimo faze.
- Tuščias skalavimo priemonės dalytuvas.
- Taip gali atsitikti dėl skalavimo priemonės kokybės.
- Taip gali atsitikti dėl kombinuotųjų ploviklio tablečių kokybės. Pamėginkite kito gamintojo ploviklį arba suaktyvinkite skalavimo priemonės dalytuvą ir naudokite skalavimo priemonę kartu su kombinuotomis ploviklio tabletėmis.



Apie kitas galimas priežastis skaitykite skyriuje „PATARIMAI“.

10.2 Kaip įjungti skalavimo priemonės dalytuvą

Skalavimo priemonės dalytuvą galima įjungti tik kai suaktyvinta Multitab parinktis.

1. Norėdami suaktyvinti prietaisą, spauskite įjungimo / išjungimo mygtuką.
2. Atlikite funkciją Reset.
3. Vienu metu paspauskite ir laikykite nuspau-
dę **AUTO** ir , kol pradės mirksėti **ECO**, **AUTO** ir , indikatoriai.
4. Paspauskite **AUTO**.
 - Indikatoriai **ECO** ir  išsijungs.
 - Toliau mirksi indikatorius **AUTO**.
 - Pabaigos indikatorius yra išjungtas.
5. Paspauskite **AUTO**. Užsidegs pabaigos indikatorius. Skalavimo priemonės dalytuvas įjungtas.
6. Norėdami išjungti prietaisą, spauskite įjungimo / išjungimo mygtuką ir patvirtinkite nustatymą.
7. Nustatykite tiekiamos skalavimo priemonės kiekį.
8. Pripilkite skalavimo priemonės į skalavimo priemonės dalytuvą.

11. TECHNINĖ INFORMACIJA

Matmenys	Plotis / aukštis / gylis (mm)	446 / 818 - 898 / 550
Elektros prijungimas	Žr. techninių duomenų plokštelę.	
	Įtampa	220-240 V
	Dažnis	50 Hz
Tiekiamo vandens slėgis	Maž. / didž. (bar / MPa)	(0.5 / 0.05) / (8 / 0.8)
Vandens tiekimas ¹⁾	Šaltas arba karštas vanduo ²⁾	daug. 60 °C
Talpa	Vietos nustatymai	9
Energijos sąnaudos	Įjungimo režimas	0.10 W
	Išjungimo režimas	0.10 W

¹⁾ Prijunkite vandens įvado žarną prie vandens čiaupo, kurio sriegis 3/4 colio.

- 2) Jeigu karštas vanduo tiekiamas iš alternatyvių energijos šaltinių (pvz., saulės energijos ir vėjo jėgainių), norėdami sumažinti energijos sąnaudas, naudokite karštą vandenį.

12. APLINKOSAUGA

Atiduokite perdirbti medžiagas, pažymėtas šiuo ženklu . Išmeskite pakuotę į atitinkamą atliekų surinkimo konteinerį, kad ji būtų perdirbta. Padėkite saugoti aplinką bei žmonių sveikatą ir surinkti bei perdirbti elektros ir elektronikos

prietaisų atliekas. Neišmeskite šiuo ženklu  pažymėtų prietaisų kartu su kitomis buitinėmis atliekomis. Atiduokite šį gaminį į vietos atliekų surinkimo punktą arba susisiekite su vietos savivaldybe dėl papildomos informacijos.

