

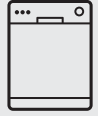

Thinking of you
Electrolux



ESI 4200LOX

BG СЪДОМИЯЛНА МАШИНА	РЪКОВОДСТВО ЗА УПОТРЕБА	2
HU MOSOGATÓGÉP	HASZNÁLATI ÚTMUTATÓ	16
KK ЫДЫС ЖУҒЫШ МАШИНА	ҚОЛДАНУ ТУРАЛЫ НҰСҚАУЛАРЫ	29
SR МАШИНА ЗА ПРАЊЕ ПОСУЂА	УПУТСТВО ЗА УПОТРЕБУ	43



СЪДЪРЖАНИЕ

1. ИНСТРУКЦИИ ЗА СИГУРНОСТ	3
2. ОПИСАНИЕ НА УРЕДА	5
3. КОМАНДНО ТАБЛО	5
4. ПРОГРАМИ	6
5. ПРЕДИ ПЪРВАТА УПОТРЕБА	7
6. ВСЕКИДНЕВНА УПОТРЕБА	9
7. ПРЕПОРЪКИ И СЪВЕТИ	11
8. ГРИЖИ И ПОЧИСТВАНЕ	12
9. ОТСТРАНЯВАНЕ НА НЕИЗПРАВНОСТИ	13
10. ТЕХНИЧЕСКА ИНФОРМАЦИЯ	14
11. ОПАЗВАНЕ НА ОКОЛНАТА СРЕДА	15

МИСЛИМ ЗА ВАС

Благодарим ви, че закупихте уред от Electrolux. Избрахте продукт, който носи със себе си десетилетия професионален опит и нововъведения. Оригинален и стилиен, той е създаден с мисъл за вас. Така че когато и да го използвате, можете да сте сигурни, че ще получите страхотни резултати по всяко време.

Добре дошли в Electrolux.

Посетете нашата уебстраница на:



Вижте полезни съвети, брошури, отстраняване на неизправности, сервизна информация:
www.electrolux.com



Регистрирайте своя продукт за по-добро обслужване:
www.electrolux.com/productregistration



Купете принадлежности, консумативи и оригинални резервни части за вашия уред:
www.electrolux.com/shop

ГРИЖИ ЗА КЛИЕНТА И СЕРВИЗ

Предпоръчваме използването на оригинални резервни части.

Когато се свързвате с отдел "Обслужване", трябва да имате под ръка следната информация.

Информацията можете да намерите на табелката с данни. Модел, PNC (номер на продукт), Сериен номер.



Предупреждение / Внимание-Важна информация за безопасност.



Обща информация и съвети



Информация за опазване на околната среда

Запазваме си правото на изменения.

1. ИНСТРУКЦИИ ЗА СИГУРНОСТ

Преди инсталиране и експлоатация на уреда прочетете внимателно предоставените инструкции. Производителят не носи отговорност, ако неправилното инсталиране и експлоатация предизвикат наранявания и щети. Пазете инструкциите в близост до уреда за бъдещи справки.

1.1 Безопасност за децата и хората с ограничени способности



ПРЕДУПРЕЖДЕНИЕ!

Риск от задушаване, нараняване или трайно увреждане.

- Не позволявайте на лица, в това число и деца, с понижена физическа сетивност, намалени умствени функции или липса на опит и познания да използват уреда. Те трябва да са под надзора на или да бъдат инструктирани за работа с уреда от лице, отговорно за тяхната безопасност.
- Не позволявайте на децата да си играят с уреда.
- Съхранявайте всички опаковъчни материали далеч от деца.
- Пазете всички препарати далеч от деца.
- Пазете децата и домашните любимци далече от вратата на уреда, когато е отворена.

1.2 Инсталиране

- Отстранете всички опаковки.
- Не инсталирайте и не използвайте повреден уред.
- Не монтирайте уреда на места, където температурата е под 0 °C.
- Спазвайте инструкциите за инсталиране, приложени към уреда.
- Уверете се, че уредът се монтира под и в близост до безопасни конструкции.

Свързване към електрическата мрежа



ПРЕДУПРЕЖДЕНИЕ!

Риск от пожар и токов удар.

- Уредът трябва да е заземен.
- Уверете се, че информацията за електрическото от табелката с данни съответства

на електрозахранването. В противен случай се свържете с електротехник.

- Винаги използвайте правилно инсталиран, защитен от удари контакт.
- Не използвайте разклонители и удължителни кабели.
- Не повреждайте захранващия щепсел и захранващия кабел. Свържете се със сервиза или електротехник за смяната на повреден захранващ кабел.
- Включете захранващия щепсел към контакта само в края на инсталацията. Уверете се, че щепселът за захранване е достъпен след инсталирането.
- Не дърпайте захранващия кабел, за да изключите уреда. Винаги издърпвайте щепсела.
- Не пипайте захранващия кабел или щепсела с мокри ръце.
- Уредът съответства на Директивите на Е.Е.С.

Водно съединение

- Не повреждайте маркучите за вода.
- Преди да свържете уреда към нови тръби или такива, които не са били използвани дълго време, оставете малко вода да потече по тях, докато бъдат чисти.
- Когато използвате уреда за първи път, се уверете, че няма течове.
- Маркучът за подаване на вода има предпазен вентил и обшивка с вътрешен захранващ кабел.

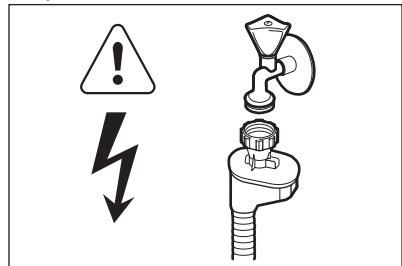

ПРЕДУПРЕЖДЕНИЕ!

Опасно напрежение.

- Ако маркучът за подаване на вода е повреден, незабавно изключете щепсела от контакта. За подмяна на маркуча за подаване на вода се свържете със сервиза.

1.3 Употреба

- Уредът е предназначен за домакински и други битови нужди като:
 - Служебни кухни в магазини, офиси и други работни помещения
 - Ферми
 - От клиенти в хотели, мотели и други места за настаняване
 - Пансионни, общежития и социални заведения.



ПРЕДУПРЕЖДЕНИЕ!

Риск от нараняване, изгаряния, токов удар или пожар.

- Не променяйте спецификациите на уреда.
- Всички ножове и прибори с остри върхове трябва да се поставят в кошничката за прибори с острите върхове надолу или в хоризонтално положение.
- Не оставяйте вратичката на уреда отворена без наблюдение, за да не се допусне препъване в нея.
- Не сядайте и не стъпвайте върху отворената вратичка.
- Препаратите за съдомиялни машини са опасни. Следвайте инструкциите върху опаковката на перилния препарат.

- Не поглъщайте и не използвайте за други цели водата от уреда.
- Не изваждайте съдовете от уреда, докато програмата не приключи. По съдовете е възможно да има препарат.
- Уредът може да изпусне гореща пара, ако отворите вратичката по време на програма.
- Не поставяйте запалителни материали или предмети, намокрени със запалителни материали, в уреда, в близост до него или върху него.
- Не почиствайте уреда чрез воден спрей или пара.

1.4 Изхвърляне



ПРЕДУПРЕЖДЕНИЕ!

Риск от нараняване или задушаване.

- Изключете уреда от електрозахранването.
- Отрежете захранващия кабел и го изхвърлете.
- Отстранете ключалката на вратичката, за да не могат деца и домашни любимци да се заключат в уреда.

2. ОПИСАНИЕ НА УРЕДА

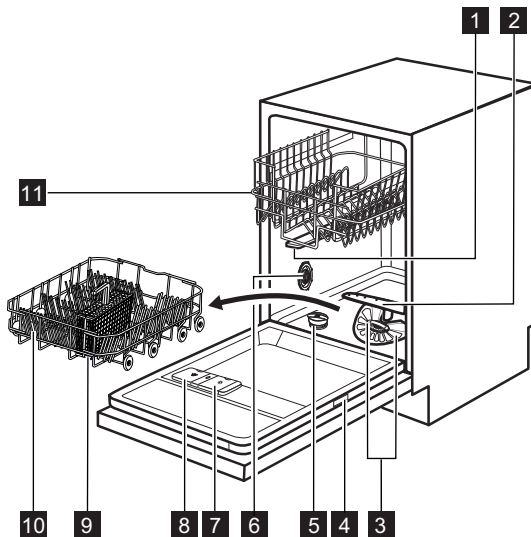

- 1** Горно разпръскващо рамо
- 2** Долно разпръскващо рамо
- 3** Филтри
- 4** Табелка с данни
- 5** Резервоар за сол
- 6** Скала за твърдост на водата



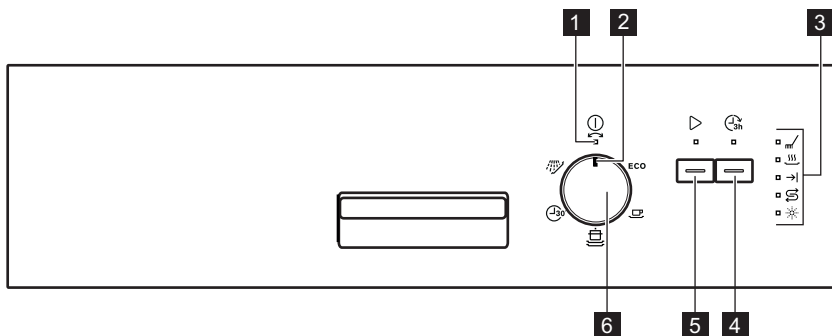

- 7** Отделение за препарат за изплакване
- 8** Отделение за препарати
- 9** Кошничка за прибори
- 10** Долна кошница
- 11** Горна кошница

3. КОМАНДНО ТАБЛО







- 1** Индикатор за включване/изключване
- 2** Маркер на програмите
- 3** Индикатори

- 4** Бутон **Delay**
- 5** Бутон **Start**
- 6** Бутон за програми

Индикатори	Описание
	Индикатор за фаза миене. Светва, когато се изпълнява фазата миене и изплакване.
	Индикатор за фаза сушене. Светва, когато се изпълнява фазата сушене.
	Индикатор за край.
	Индикатор за сол. Той не свети докато се изпълнява програмата.
	Индикатор за препарат за изплакване. Той не свети докато се изпълнява програмата.

4. ПРОГРАМИ

Програма ¹⁾	Степен на замърсяване Тип зареждане	Програма фази	Времетраене (мин)	Електроенергия (kWh)	Вода (l)
ECO ²⁾	Нормално замърсяване Чинии и прибори	Предмиене Миене 50 °C Изплаквания Изсушаване	120 - 130	0.8 - 0.9	12 - 13
	Нормално замърсяване Чинии и прибори	Миене 65 °C Изплаквания Изсушаване	100 - 110	1.4 - 1.5	18 - 20
	Силно замърсяване Чинии, прибори, тенджери и тигани	Предмиене Миене 70 °C Изплаквания Изсушаване	110 - 120	1.5 - 1.7	18 - 20
	"Пресни" замърсявания Чинии и прибори	Миене 65 °C Изплакване	30	0.8	8
	Всички	Предмиене	11	0.1	5

- 1) Налягането и температурата на водата, различията в електрозахранването, опциите и количеството съдове могат да променят продължителността на програмата и данните на потреблението.
- 2) С тази програма можете да постигнете най-ефективно използване на вода и електроенергия за нормално замърсени чинии и прибори. (Това е стандартна програма за изпитателни лаборатории).
- 3) С тази програма може да миете съдове и прибори, замърсяванията по които са още "пресни". Постига добри резултати от измиването за кратко време.
- 4) Използвайте тази програма за бързо изплакване на чинии. Това не позволява на остатъците от храна да залепнат по чиниите и да се появи лоша миризма от уреда.
Не използвайте миещ препарат с тази програма.

Информация за изпитателни лаборатории

За цялата необходима информация относно изпълнението на теста. Изпратете имейл на адрес:

info.test@dishwasher-production.com

Напишете номера на продукта (PNC), който се намира на табелката с данни.

5. ПРЕДИ ПЪРВАТА УПОТРЕБА

1. Уверете се, че зададеното ниво на омекотителя на водата съответства на твърдостта на водата във вашия район. Ако не, променете настройката на омекотителя на водата. Свържете се с местната водоснабдителна компания, за да научите твърдостта на водата във вашия район.
2. Пълнене на резервоара за сол.
3. Напълнете отделението за препарат за изплакване.
4. Отворете крана за вода.
5. В уреда може да има остатъци от обработката. Стартирайте една от програмите, за да ги отстраните. Не използвайте миялен препарат и не зареждайте кошничките.

5.1 Регулиране на омекотителя на водата

Твърдост на водата				Омекотител на водата настройка	
Немски градуси (°dH)	Френски градуси (°fH)	милимо/литър	Кларк градуси	Ръчно	Електронно
51 - 70	91 - 125	9.1 - 12.5	64 - 88	2 1)	10
43 - 50	76 - 90	7.6 - 9.0	53 - 63	2 1)	9
37 - 42	65 - 75	6.5 - 7.5	46 - 52	2 1)	8
29 - 36	51 - 64	5.1 - 6.4	36 - 45	2 1)	7
23 - 28	40 - 50	4.0 - 5.0	28 - 35	2 1)	6
19 - 22	33 - 39	3.3 - 3.9	23 - 27	2 1)	5 1)
15 - 18	26 - 32	2.6 - 3.2	18 - 22	1	4
11 - 14	19 - 25	1.9 - 2.5	13 - 17	1	3
4 - 10	7 - 18	0.7 - 1.8	5 - 12	1	2
< 4	< 7	< 0.7	< 5	1 2)	1 2)

1) Фабрично положение.

2) Не използвайте сол на това ниво.



Трябва да настроите омекотителя на водата ръчно и електронно.

Ръчна настройка

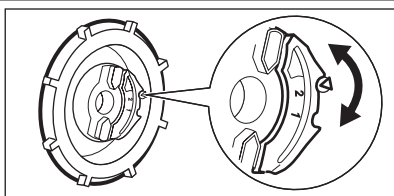

Завъртете скалата за твърдост на водата на положение 1 или 2.

Електронна настройка

1. Уверете се, че маркера на програмите на бутона се подравни с индикатора за включване/изключване.
2. Докоснете и задръжте **Start**. Едновременно с това завъртете бутона по часовниковата стрелка, докато маркера на програмите съвпадне с първата програма на командното табло.
3. Отпуснете **Start** когато Start и индикатора за включване/изключване започнат да мигат. Индикаторът за край започва да мига.

Периодичното примигване на индикаторната лампичка се отнася за зададеното в момента ниво.

- Напр. 5 мигания + пауза + 5 мигания = ниво 5.
4. Натиснете **Start** неколкократно, за да промените настройката. Всеки път, когато натискате **Start** нивото се покачва.
 5. За да потвърдите настройката и изключите уреда, завъртете бутона докато маркера на програмите застане срещу индикатора за включване/изключване.

5.2 Пълнене на резервоара за сол

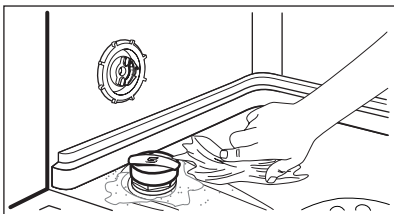
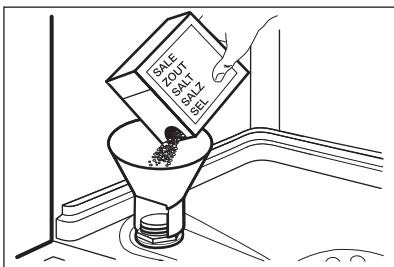

1. Завъртете капачката обратно на часовниковата стрелка и отворете резервоара за сол.
2. Поставете 1 литър вода в резервоара за сол (само първия път).
3. Напълнете резервоара за сол със сол за съдомиялна машина.
4. Почистете солта около отвора на резервоара за сол.
5. Завъртете капачката по часовниковата стрелка, за да затворите резервоара за солта.



ВНИМАНИЕ!

Докато пълните резервоара за сол, от него могат да излязат вода и сол. Риск от корозия. За да предотвратите това, след като напълните резервоара за сол, стартирайте програма.

5.3 Напълнете отделение за препарат за изплакване

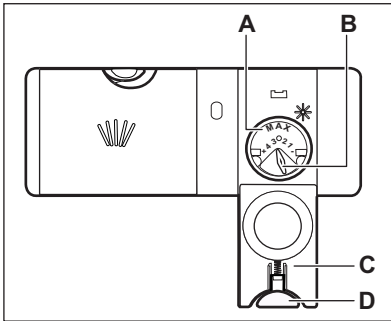

1. Натиснете бутона за освобождаване (D), за да отворите капака (C).
2. Напълнете отделението за препарат за изплакване (A), но без да надвишавате обозначението "макс."
3. Отстранете излишния препарат за изплакване с абсорбираща кърпа, за да предотвратите образуване на прекалено много пяна.
4. Затворете капака. Уверете се, че бутонът за освобождаване е застопорен на място.



Можете да завъртите селектора на освободеното количество (B) между положение 1 (най-малко количество) и положение 4 (най-голямо количество).

6. ВСЕКИДНЕВНА УПОТРЕБА

1. Отворете крана за вода.
2. Завъртете бутона докато маркера на програмите съвпадне с програмата, която искате да зададете. Задайте правилната програма за вида зареждане и степента на замърсяване.
 - Ако индикаторът за сол свети, напълнете резервоара за сол.
3. Заредете кошничките.
4. Добавете миялен препарат.
5. Пуснете програмата.

6.1 Използване на миялния препарат

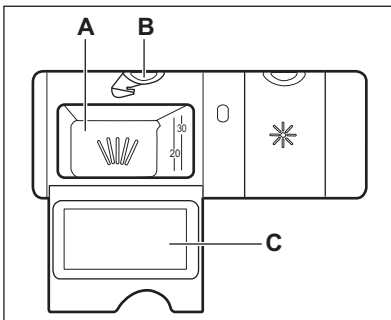

1. Натиснете бутона за освобождаване (B), за да отворите капака (C).
2. Поставете миялен препарат в отделението (A).
3. Ако програмата има фаза за предмиене, поставете малко миялен препарат на въртешната част на вратичката на уреда.
4. Ако използвате миялен препарат на таблетки, поставете таблетката в отделението (A).
5. Затворете капака. Уверете се, че бутонът за освобождаване е застопорен на място.

6.2 Използване на комбиниран миялен препарат на таблетки

Когато използвате таблетки, които съдържат сол и препарат за изплакване, не пълнете

контейнера за сол и отделението за препарат за изплакване. Индикаторът за препарат за изплакване светва винаги, когато отделението за препарат за изплакване е празно.

1. Настройте твърдостта на водата на най-ниското ниво.
2. Задайте дозата в отделението за препарата за изплакване на най-ниската позиция.

Ако спрете използването на комбиниран миялен препарат на таблетки, преди да започнете да използвате отделно препарат за миене, препарат за изплакване и сол, извършете следните стъпки:

1. Натиснете бутона за вкл./изкл., за да включите уреда.
2. Настройте омекотителя на водата на максимално ниво.
3. Уверете се, че контейнера за сол и отделението за препарат за изплакване са пълни.
4. Стартирайте най-късата програма с фаза изплакване, без да слагате препарат и съдове.
5. Регулирайте омекотителя за вода според твърдостта на водата във Вашия район.
6. Регулирайте отпусканото количество препарат за изплакване.

6.3 Настройка и стартиране на програмата

Стартиране на програмата без отложен старт

1. Отворете крана за вода.
2. Затворете вратичката на уреда.
3. Завъртете бутона докато програмният маркер съвпадне със символа на програмата, която искате да зададете.
 - Индикаторът "вкл./изкл." светва.
4. Натиснете **Start**, за да стартирате програмата.
 - Индикаторът Start светва.
 - Светва индикаторът на фазата за пране.

Стартиране на програмата с отложен старт

1. Задайте програмата

2. Натиснете **Delay**, за да отложите старта на програмата с 3 часа.
 - Индикаторът Delay светва.
3. Натиснете **Start**, за да стартирате отброяване на времето.
 - Индикаторът Start светва.

Отваряне на вратичката, докато уредът работи

Ако отворите вратичката уредът спира. Когато затворите вратичката, уредът продължава от момента на прекъсването.

Отмяна на отложен старт, докато отброяването работи

1. Натиснете и задръжте едновременно **Start** и **Delay** докато Delay и Start индикатори изчезнат от дисплея.
2. Натиснете **Start**, за да стартирате програмата.

Прекратяване на програмата

1. Натиснете и задръжте едновременно **Start** и **Delay** докато Start индикатор изчезне от дисплея.



Уверете се, че в отделението за миялен препарат има препарат, преди да стартирате нова програма.

В края на програмата

Когато програмата приключи, индикаторът за край светва и Start индикатора изчезва от дисплея. Ако не изключите уреда до 3 минути, остава включен само индикатора за Вкл./Изкл. Това спомага за намаляване на разхода на енергия.

1. За да деактивирате уреда, завъртете бутона докато програмният маркер застане срещу индикатора за включване/изключване.
2. Затворете крана за водата.

Внимание

- Оставете чиниите да се охладят, преди да ги извадите от уреда. Горещите съдове могат лесно да се повредят.
- Изпразнете първо долната кошница, а след това горната кошница.

7. ПРЕПОРЪКИ И СЪВЕТИ

7.1 Омекотител за вода

Твърдата вода съдържа голямо количество минерали и може да причини повреда на уреда и да доведе до лоши резултати при миене. Омекотителя на водата неутрализира тези минерали.

Солта за съдомиялна машина запазва омекотителя на водата чист и в добро състояние. Важно е да зададете правилното ниво на омекотителя за вода. По този начин се гарантира, че омекотителят за водата използва правилното количество сол за съдомиялна машина и вода.

7.2 Използване на сол, препарат за изплакване и препарат за миене

- Използвайте само сол, препарат за изплакване и препарат за миене за миялната машина. Използването на други продукти може да причини повреда на уреда.
- Препаратът за изплакване спомага, по време на последната фаза на изплакване, за подсушаване на съдовете без да остават засъхнали капки и петна.
- Комбинираните таблетки за миене съдържат препарат за миене, препарат за изплакване и други добавени съставки. Уверете се, че тези таблетки са приложими към твърдостта на водата във вашия район. Вземайте предвид инструкциите на опаковките на продуктите.
- Таблетките за миене не се разтварят напълно при кратки програми. За да предотвратите остатъци от препарат за миене по кухненската посуда, препоръчваме да използвате таблетките при дълги програми.



Не използвайте по-голямо количество миялен препарат от необходимото. Вижте инструкциите на опаковката на препарата.

- Отстрани и във вратичката на уреда може да има вода. Неръждаемата стомана се охлажда по-бързо от чиниите.

7.3 Зареждане на кошничките



Разгледайте предоставената листовка с примери за зареждане на кошничките.

- Използвайте уреда за миене само на съдове, които са подходящи за съдомиялна машина.
- Не поставяйте в уреда предмети, изработени от дърво, рог, алуминий, олово и мед.
- Не поставяйте в уреда предмети, които могат да абсорбират вода (гъби, домакински кърпи).
- Отстранете оставащата храна от предметите.
- За да премахнете лесно останала загоряла храна, накснете тенджерите и тиганите във вода, преди да ги поставите в уреда.
- Поставяйте дълбоките съдове (чаши и тигани) с дъното нагоре.
- Уверете се, че приборите и съдовете не се спелват. Смесвайте лъжиците с други прибори.
- Уверете се, че стъклените чаши не се допират до други стъклени чаши.
- Поставете дребните предмети в кошничката за прибори.
- Поставете леките съдове в горната кошничка. Уверете се, че те не се движат.
- Уверете се, че разпръскващите рамена могат да се движат свободно, преди да стартирате програма.

7.4 Преди стартиране на програма

Уверете се, че:

- Филтрите са чисти и са правилно поставени.
- Разпръскващите рамена не са запушени.
- Предметите в кошниците са поставени правилно.

- Програмата е приложима за вида натоварване и степента на замърсяване.
- Използва се правилното количество миялен препарат.
- Има сол и препарат за изплакване за съдомиялна машина (освен ако не използвате комбинирани таблетки за миене).
- Капачката на резервоара за сол е затегната.

8. ГРИЖИ И ПОЧИСТВАНЕ



ПРЕДУПРЕЖДЕНИЕ!

Преди поддръжка изключете уреда и извадете щепсела на захранването от контакта на ел. мрежа.



Замърсените филтри и запушените разпръскващи времена понижават резултатите от миенето. Извършвайте периодични проверки и, ако е необходимо, ги почиствайте.

8.1 Почистване на филтрите

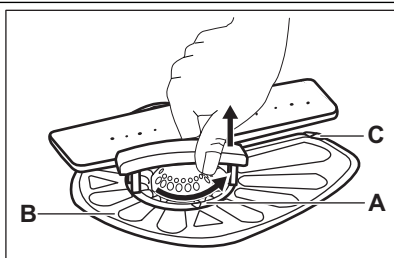

1. Завъртете филтъра (A) и го извадете.

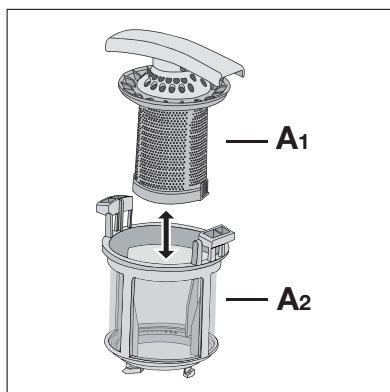

2. За да разглобите филтъра (A), разделете (A1) и (A2).
3. Извадете филтър (B).
4. Измийте филтрите с вода.
5. Поставете филтър (B) в първоначалното му положение. Уверете се, че е поставен правилно под двата водача (C).

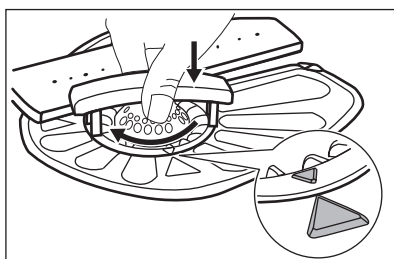

6. Сглобете филтър (A) и го поставете на мястото му във филтър (B). Завъртете го обратно на часовниковата стрелка, докато се заключи.



Неправилно поставяне на филтрите може да причини лоши резултати при миене и да повреди уреда.

8.2 Почистване на разпръскващите рамена

Не сваляйте разпръскващите рамена. Ако отворите на разпръскващите рамена се запушат, отстранете остатъците от замърсявания с тънък остър предмет.

8.3 Външно почистване

Почиствайте уреда с навлажнена мека кърпа. Използвайте само неутрални препарати. Не използвайте абразивни продукти, абразивни стъргалки или разтворители.

9. ОТСТРАНЯВАНЕ НА НЕИЗПРАВНОСТИ

Уредът не се включва или спира по време на работа.

Преди да се свържите със сервисния център, вижте информацията, която трябва да се следва за решаване на проблема.

При някои проблеми индикаторът за край мига с прекъсвания, за да покаже код за аларма.

Код за аларма	Проблем
<ul style="list-style-type: none"> Индикаторът за край мига продължително по веднъж. Start индикатора мига непрестанно. 	Уредът не се пълни с вода.
<ul style="list-style-type: none"> Индикаторът за край мига продължително по два пъти. Start индикатора мига непрестанно. 	Уредът не източва водата.
<ul style="list-style-type: none"> Индикаторът за край мига продължително по три пъти. Start индикатора мига непрестанно. 	Устройството против наводнение работи.



ПРЕДУПРЕЖДЕНИЕ!

Деактивирайте уреда, преди да извършите проверките. Завъртете бутона, докато програмният маркер съвпадне с индикатора за Вкл./Изкл.

Проблем	Възможно решение
Не можете да активирате уреда.	Уверете се, че щепселът е включен в контакта.
	Уверете се, че няма повреден предпазител в електрическата инсталация.
Програмата не се включва.	Уверете се, че вратата на уреда е затворена.
	Натиснете Start .
	Ако сте задали отложен старт, отменете настройката или изчакайте края на отброяването.
Уредът не се пълни с вода.	Уверете се, че кранът на водата е отворен.
	Уверете се, че налягането на водоснабдяването не е прекалено ниско. За информация се обърнете към местната водоснабдителна компания.
	Уверете се, че кранът на водата не е запушен.

Проблем	Възможно решение
	Уверете се, че филтърът на маркуча за подаване на вода не е запушен.
	Уверете се, че маркучът не е смачкан или усукан.
Уредът не източва водата.	Уверете се, че каналът на мивката не е запушен.
	Уверете се, че маркучът за източване не е смачкан или усукан.
Устройството против наводнение работи.	Затворете крана за вода и се свържете със сервизния център.

След като проверките приключат, завъртете бутона за програмите, докато програмният маркер съвпадне с програма, която е била активна към момента на възникване на проблема. Програмата продължава от момента на прекъсване.

Ако проблемът се появи отново, се обърнете към сервизния център.

Ако се покажат други кодове за аларма, се свържете със сервизния център.

9.1 Ако резултатите от измиването и изсушаването не са задоволителни

Бели ленти или сини пластове по стъклениите чаши и съдовете

- Количеството освободен препарат за изплакване е твърде голямо. Настройте селектора за препарат за изплакване на по-ниска позиция.

- Използван е прекалено много препарат за миене.

Петна и водни капки по чашите и чиниите

- Количеството освободен препарат за изплакване не е достатъчно. Настройте селектора за препарат за изплакване на по-висока позиция.
- Причината може да е в качеството на препарат за миене.

Съдовете са мокри

- Програмата няма фаза за изсушаване или има фаза за сушене при ниска температура.
- Отделението за препарат за изплакване е празно.
- Причината може да е в качеството на препарат за изплакване.



Разгледайте "ПОМОЩ И СЪВЕТИ" за други възможни причини.

10. ТЕХНИЧЕСКА ИНФОРМАЦИЯ

Размери	Ширина / Височина / Дълбочина (мм)	446 / 818 - 898 / 575
Свързване в електрическата мрежа	Вижте табелката с данни.	
	Волтаж	220-240 V
	Честота	50 Hz
Налягане на водоснабдяването	Мин. / макс. (bar / МПа)	(0.5 / 0.05) / (8 / 0.8)
Водоснабдяване ¹⁾	Студена или гореща вода ²⁾	макс. 60 °C
Вместимост	Настройки	9

Консумация на ел. енергия	"Оставена включена"	0.99 W
	"Изключена" и режим	0.10 W

- 1) Свържете маркуча за водоснабдяване към кран с резба 3/4 цола.
- 2) Ако топлата вода идва от алтернативни източници на енергия (като слънчеви панели, вятърна енергия), използвайте топла вода, за да намалите консумацията.

11. ОПАЗВАНЕ НА ОКОЛНАТА СРЕДА

Рециклирайте материалите със символа .

Поставяйте опаковките в съответните контейнери за рециклирането им.

Помогнете за опазването на околната среда и човешкото здраве, както и за рециклирането

на отпадъци от електрически и електронни уреди. Не изхвърляйте уредите, означени със символа , заедно с битовата смет. Върнете уреда в местния пункт за рециклиране или се обърнете към вашата общинска служба.

TARTALOMJEGYZÉK

1. BIZTONSÁGI ELŐÍRÁSOK	17
2. TERMÉKLEÍRÁS	19
3. KEZELŐPANEL	19
4. PROGRAMOK	20
5. AZ ELSŐ HASZNÁLAT ELŐTT	21
6. NAPI HASZNÁLAT	23
7. HASZNOS TANÁCSOK ÉS JAVASLATOK	25
8. ÁPOLÁS ÉS TISZTÍTÁS	25
9. HIBAEHÁRÍTÁS	27
10. MŰSZAKI INFORMÁCIÓK	28
11. KÖRNYEZETVÉDELMI TUDNIVALÓK	28

GONDOLUNK ÖNRE

Köszönjük, hogy Electrolux terméket vásárolt. Ön olyan készülék tulajdonosa lett, mely mögött több évtizedes szakmai tapasztalat és innováció áll. Rendkívüli tudását és stílusos megjelenését az Ön igényei ihlették. Valahányszor csak használja, biztos lehet abban, hogy a benne foglalt tudás a siker garanciája.

Köszöntjük az Electrolux világában.

Látogassa meg a weboldalunkat:



Kezelési tanácsok, kiadványok, hibaelhárító, szerviz információk:
www.electrolux.com



További előnyökért regisztrálja készülékét:
www.electrolux.com/productregistration



Kiegészítők, segédanyagok és eredeti alkatrészek vásárlása a készülékhez:
www.electrolux.com/shop

VÁSÁRLÓI TÁMOGATÁS ÉS SZERVIZ

Kizárólag eredeti alkatrészek használatát javasoljuk.

Ha készülékével a szervizhez fordul, legyenek kéznél az alábbi adatok.

Ezek az információk az adattáblán olvashatók. Típus, Termékszám, Sorozatszám.



Figyelmeztetés - Biztonsági információk



Általános információk és tanácsok



Környezetvédelmi információk

A változtatások jogát fenntartjuk.

1. BIZTONSÁGI ELŐÍRÁSOK

Az üzembe helyezés és használat előtt gondosan olvassa el a mellékelt útmutatót. A nem megfelelő üzembe helyezés vagy használat által okozott károkért nem vállal felelősséget a gyártó. További tájékozódás érdekében tartsa elérhető helyen az útmutatót.

1.1 Gyermek és fogyatékkal élő személyek biztonsága



VIGYÁZAT

Fulladás, sérülés vagy tartós rokkantság kockázata.

- Ne engedje, hogy a készüléket csökkent fizikai, értelmi vagy mentális képességű, illetve megfelelő tapasztalatok és ismeretek híján lévő személy használja, beleértve a gyermekeket is. Ha ilyen személyek használják a készüléket, a biztonságukért felelős személynek kell őket felügyelnie, illetve a készülék használatára vonatkozóan útmutatást kell biztosítani számukra.
- Ne hagyja, hogy gyermekek játsszanak a készülékkel.
- Minden csomagolóanyagot tartson távol a gyermekektől.
- Minden mosószert tartson távol a gyermekektől.
- A gyermekeket és kedvenc háziállatokat tartsa távol a készüléktől, amikor az ajtaja nyitva van.

1.2 Üzembe helyezés

- Távolítsa el az összes csomagolóanyagot.
- Ne helyezzen üzembe, és ne is használjon sérült készüléket.
- Ne helyezze üzembe a készüléket olyan helyen, ahol a hőmérséklet 0 °C alatt van.
- Tartsa be a készülékhez mellékelt üzembe helyezési útmutatóban foglaltakat.
- A készüléket biztonságos szerkezet alá és mellé helyezze.

Elektromos csatlakoztatás



VIGYÁZAT

Tűz- és áramütésveszély.

- A készüléket kötelező földelni.

- Ellenőrizze, hogy az adattáblán szereplő elektromos adatok megfelelnek-e a háztartási hálózati áram paramétereinek. Amennyiben nem, forduljon szakképzett villanyszerelőhöz.
- Mindig megfelelően felszerelt, áramütés ellen védett aljzatot használjon.
- Ne használjon hálózati elosztókat és hosszabító kábeleket.
- Ügyeljen a hálózati csatlakozódugó és a hálózati kábel épségére. Amennyiben a készülék hálózati vezetékét ki kell cserélni, a cserét saját szervizünknel végeztesse el.
- Csak az üzembe helyezés befejezése után csatlakoztassa a hálózati csatlakozódugót a hálózati csatlakozóaljzatba. Ügyeljen arra, hogy a hálózati dugasz üzembe helyezés után is könnyen elérhető legyen.
- A készülék csatlakozásának bontására, soha ne a hálózati kábelnél fogva húzza ki a csatlakozódugót. A kábelt mindig a csatlakozódugónál fogva húzza ki.
- Nedves kézzel ne érintse meg a hálózati kábelt és a csatlakozódugót.
- A készülék megfelel az EGK irányelveinek.

Vízhálózatra csatlakoztatás

- Ügyeljen arra, hogy ne okozzon sérülést a vízcsöveknek.
- Mielőtt új vagy hosszabb idő óta nem használt csövekhez csatlakoztatja a készüléket, addig folyassa a vizet, amíg az teljesen ki nem tisztul.
- A készülék első használata előtt ellenőrizze, hogy nincs-e szivárgás.
- A befolyócső biztonsági szeleppel, valamint dupla bevonattal ellátott belső vezetékkel rendelkezik.

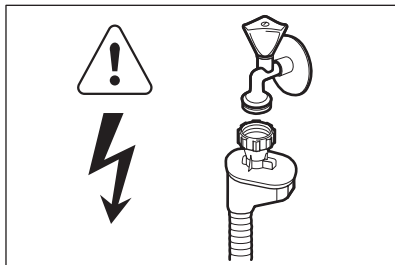

VIGYÁZAT

Veszélyes feszültség.

- Ha a befolyócső megsérül, akkor azonnal húzza ki a csatlakozódugót a fali csatlakozóaljzattól. Forduljon a márkaszervizhez a befolyócső cseréje érdekében.

1.3 Használat

- A készülék háztartási és hasonló célú használatra készült, például:
 - üzletek, irodák és egyéb munkahelyeken kialakított személyzeti konyhák
 - Tanyaházak
 - Hotelek, motelek és egyéb lakás céljára szolgáló ingatlanok esetén az ügyfelek számára
 - Szállások reggelivel.



VIGYÁZAT

Sérülés-, égés-, áramütés- és tűzveszély.

- Ne változtassa meg a készülék műszaki jellemzőit.
- Lefelé fordítva vagy vízszintes irányba tegye a késeket és a hegyes evőeszközöket az evőeszközkosárba.
- A beleütközés elkerülésének megelőzésére, ne hagyja nyitva felügyelet nélkül a készülék ajtaját.

- Ne üljön vagy álljon rá a nyitott ajtóra.
- A mosogatógépben használt mosogatószer veszélyesek. Tartsa be a mosogatószer csomagolásán feltüntetett utasításokat.
- Ne igyon a készülékben lévő vízből, és ne játsszon vele.
- Az edényeket a mosogatógépből csak a mosogatóprogram lejárta után vegye ki. Mosogatószer maradhat az edényeken.
- A készülékből forró gőz szabadulhat ki, ha az ajtót mosogatóprogram futása közben kinyitja.
- Ne tegyen gyúlékony anyagot vagy gyúlékony anyaggal szennyezett tárgyat a készülékbe, annak közelébe, illetve annak tetejére.
- A készülék tisztításához ne használjon vízszűrőt vagy gőzt.

1.4 Ártalmatlanítás



VIGYÁZAT

Sérülés- vagy fulladásveszély.

- Bontsa a készülék hálózati csatlakozását.
- Vágja le a hálózati tápkábelt, és helyezze a hulladékba.
- Szerelje le az ajtókilincset, hogy megakadályozza gyermekek és kedvenc állatok készülékben rekedését.

2. TERMÉKLEÍRÁS

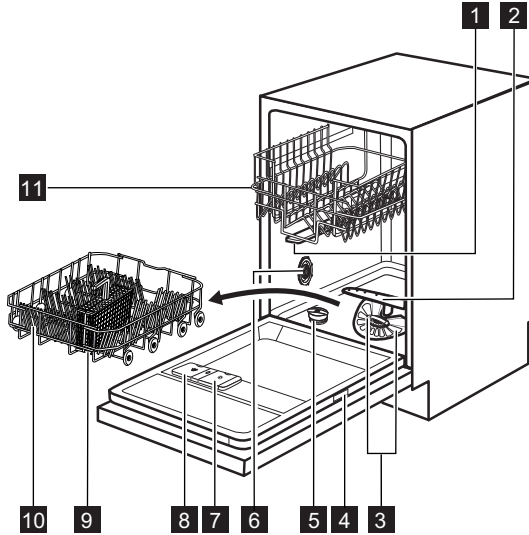

- 1** Felső szórókar
- 2** Alsó szórókar
- 3** Szűrők
- 4** Adattábla
- 5** Sótartály
- 6** Vízkeménység-tárca



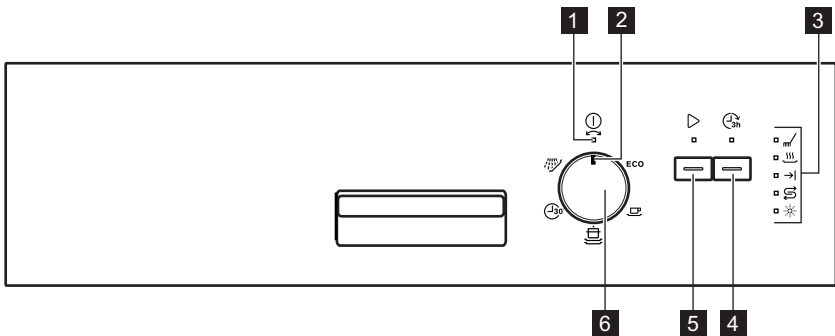

- 7** Öblítőszer-adagoló
- 8** Mosogatószer-adagoló
- 9** Evőeszköztartó
- 10** Alsó kosár
- 11** Felső kosár

3. KEZELŐPANEL







- 1** Be-/kikapcsolt állapot visszajelző
- 2** Programjelölő
- 3** Visszajelzők

- 4** Delay gomb
- 5** Start gomb
- 6** Programválasztó gomb

Visszajelzők	leírása
	Mosogatási fázis visszajelző. Akkor világít, amikor a készülék mosogatási és öblítési fázisban működik.
	Szárítási fázis visszajelző. Világít, amikor a szárítási fázis működik.
	Program vége visszajelző.
	Só visszajelző. A program működése során ez a visszajelző sohasem világít.
	Öblítőszer visszajelző. A program működése során ez a visszajelző sohasem világít.

4. PROGRAMOK

Program ¹⁾	Szennyezettség mértéke Töltet típusa	Program szakaszok	Időtartam (perc)	Energia-fogyasztás (kWh)	Víz (l)
ECO²⁾	Normál szennyezettség Edények és evőeszközök	Előmosás Főmosogatás 50 °C-on Öblítés Szárítás	120 - 130	0.8 - 0.9	12 - 13
	Normál szennyezettség Edények és evőeszközök	Főmosogatás 65 °C-on Öblítés Szárítás	100 - 110	1.4 - 1.5	18 - 20
	Erős szennyezettség Edények, evőeszközök, lábasok és fazekak	Előmosás Főmosogatás 70 °C-on Öblítés Szárítás	110 - 120	1.5 - 1.7	18 - 20
	Friss szennyezettség Edények és evőeszközök	Főmosogatás 65 °C-on Öblítés	30	0.8	8
	Összes	Előmosás	11	0.1	5

1) A víz nyomása és hőmérséklete, a hálózati feszültség ingadozásai, a beállítások és az edények mennyisége módosíthatja a program időtartamát és a fogyasztási értékeket.

2) A programmal a leghatékonyabb víz- és áramfelhasználás mellett mosogathatja el a normál mértékben szennyezett edényeket és evőeszközöket. (Ezt a programot használják tesztprogramként a bevizsgáló intézetek.)

3) Ezzel a programmal frissen szennyezett edényeket mosogathat el. Rövid idő alatt is kiváló eredményt nyújt.

4) Ezzel a programmal gyorsan leöblítheti az edényeket. Így megakadályozza, hogy az ételmaradék rászáradjon az edényekre, és kellemetlen szagok képződjenek.

Ehhez a programhoz ne használjon mosogatószert.

Tájékoztatás a bevizsgáló intézetek számára

A bevizsgálás elvégzéséhez szükséges összes információ megszerzéséhez küldjön egy e-mailt a következő címre:

info.test@dishwasher-production.com

Jegyezze fel az adattáblán található termékszámot (PNC).

5. AZ ELSŐ HASZNÁLAT ELŐTT

1. Ellenőrizze, hogy a vízlágyító szintje megfelel-e a környékén használt víz keménységének. Szükség esetén módosítsa a vízlágyító beállítását. A használt víz keménységére vonatkozó tájékoztatásért lépjen kapcsolatba a helyi vízszolgáltatóval.
2. Töltse fel sótartályt.
3. Töltse fel az öblítőszer-adagolót.
4. Nyissa ki a vízcsapot.
5. A készülékben gyártási maradványok lehetnek. Az eltávolításukhoz indítson el egy mosogatóprogramot. Ne használjon mosogatószert, és ne töltse meg a kosarakat.

5.1 A vízlágyító beállítása

Vízkeménység				Vízlágyító beállítás	
Német fok (°dH)	Francia fok (°fH)	mmol/l	Clarke fok	Kézi mosogatás	Elektronika
51 - 70	91 - 125	9.1 - 12.5	64 - 88	2 1)	10
43 - 50	76 - 90	7.6 - 9.0	53 - 63	2 1)	9
37 - 42	65 - 75	6.5 - 7.5	46 - 52	2 1)	8
29 - 36	51 - 64	5.1 - 6.4	36 - 45	2 1)	7
23 - 28	40 - 50	4.0 - 5.0	28 - 35	2 1)	6
19 - 22	33 - 39	3.3 - 3.9	23 - 27	2 1)	5 1)
15 - 18	26 - 32	2.6 - 3.2	18 - 22	1	4
11 - 14	19 - 25	1.9 - 2.5	13 - 17	1	3
4 - 10	7 - 18	0.7 - 1.8	5 - 12	1	2
< 4	< 7	< 0.7	< 5	1 2)	1 2)

1) Gyári helyzet.

2) Ezen a szinten ne használjon sót.



Manuálisan és elektronikusan kell beállítani a vízlágyítót.

Manuális beállítás

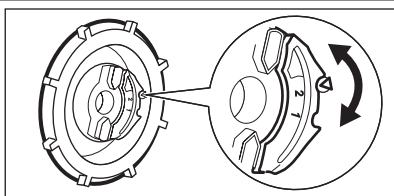

A vízkeménység-tárcsát forgassa el az 1. vagy 2. állásba.

Elektronikus beállítás

1. Ellenőrizze, hogy a gombon lévő programjelölő a Be/Ki visszajelzőre mutat-e.
2. Nyomja meg és tartsa megnyomva a **Start** gombot. Ekkor forgassa el a gombot az óramutató járásával megegyező irányba, amíg a programjelölő egy vonalba nem kerül a kezelőpanelen lévő első programmal.
3. Engedje fel a **Start** gombot, amikor a Start és a be/ki visszajelzők villogni kezdenek. A program vége visszajelző villogni kezd. Az aktuális beállított szintet a program vége vis-

szajelő rendszeres felvillanásainak száma jelzi.

- Pl.: 5 villanás + szünet + 5 villanás = 5. szint.
4. Többször nyomja meg a **Start** gombot a beállítás módosításához. A **Start** gomb minden egyes megnyomásával a szint számértéke növekszik.
 5. A beállítás jóváhagyásához és a készülék ki-kapcsolásához forgassa el a gombot addig, amíg a programjelölő a Be/Ki visszajelzőre nem mutat.

5.2 A sótartály feltöltése

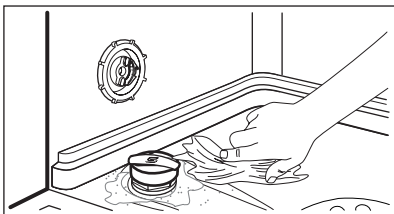
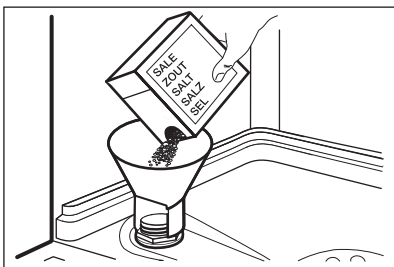

1. Csavarja le a kupakot az óramutató járásával ellenkező irányba, és nyissa ki a sótartályt.
2. Öntsön 1 liter vizet a sótartályba (csak az első alkalommal).
3. Töltse fel a sótartályt regeneráló sóval.
4. Távolítsa el a sótartály nyílása körül lévő sót.
5. A sótartály visszazárásához tekerje a kupakot az óramutató járásával megegyező irányba.



FIGYELEM

Víz és só juthat ki a töltés során a sótartályból. Korrozívesztély. Ennek megakadályozására, a sótartály feltöltése után indítson el egy programot.

5.3 Az öblítőszer-adagoló feltöltése

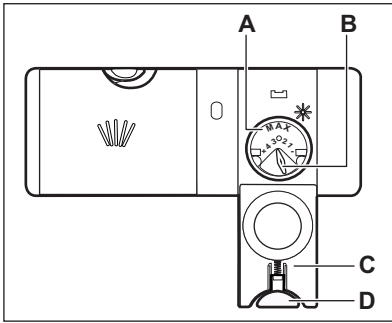

1. Nyomja meg a kioldó gombot (D) a fedél (C) felnyitására.
2. Töltse fel az öblítőszer-adagolót (A), de ne lépje túl a „max” jelzést.
3. A kiömlött öblítőszerrel nedvszívó törülköendővel távolítsa el, hogy a mosogatóprogram alatt megakadályozza a túlzott habképződést.
4. Zárja le a fedelet. Ellenőrizze, hogy reteszelő helyzetben van-e a kioldó gomb.



Elfordíthatja az adagolt mennyiség választókapcsolót (B) 1 (legkisebb mennyiség) és 4 (legnagyobb mennyiség) helyzetek közötti beállítására.

6. NAPI HASZNÁLAT

1. Nyissa ki a vízcsapot.
2. Forgassa addig a gombot, míg a programjelölő a kiválasztott programhoz nem ér. Állítsa be a töltet típusának és a szennyeződés mértékének megfelelő programot.
 - Ha világít a só visszajelző, akkor töltse fel a sótartályt.
 - Ha világít az öblítőszer-adagoló visszajelző, akkor töltse fel az öblítőszer-adagolót.
3. Pakolja meg megfelelően a kosarakat.
4. Töltse be a mosogatószert.
5. Indítsa el a programot.

6.1 A mosogatószer használata

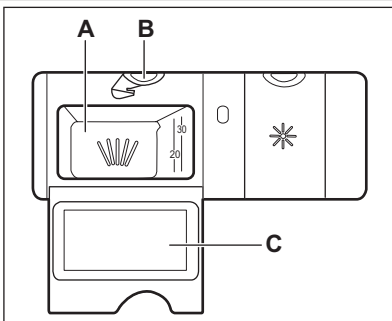

1. Nyomja meg a kioldó gombot (B) a fedél (C) felnyitásához.
2. Tegyen mosogatószert az adagolóba (A).
3. Ha előmosogatósi fázissal rendelkező mosogatóprogramot használ, tegyen egy kevés mosogatószert a készülék ajtajának belsejébe.
4. Ha mosogatószer-tablettát használ, tegye a tablettát a mosogatószer-adagolóba (A).
5. Zárja le a fedelet. Ellenőrizze, hogy reteszelő helyzetben van-e a kioldó gomb.

6.2 Kombinált mosogatószer-tabletták használata

Sót és öblítőszerrel tartalmazó tabletták használatakor ne töltse fel a sótartályt és az öblítőszer-adagolót. Az öblítőszer-adagoló visszajelző világítani kezd, ha az öblítőszer-adagoló kiürült.

1. Állítsa a vízlágyítót a legalacsonyabb szintre.
2. Állítsa az öblítőszer-adagolót a legalacsonyabb értékre.

Ha befejezi a kombinált mosogatószer-tabletták használatát, a következő lépéseket végezze el különálló mosogatószer, öblítőszer és regeneráló só használatának megkezdése előtt:

1. A készülék bekapcsolásához nyomja meg a be/ki gombot.
2. Állítsa a vízlágyítót a legmagasabb szintre.
3. Ellenőrizze, hogy tele van-e a sótartály és az öblítőszer-adagoló.
4. Öblítőszer és edények nélkül indítsa el a leg-rövidebb öblítési fázist tartalmazó programot.
5. Állítsa be a vízlágyítót lakóhelye vízkeménységének megfelelően.
6. Állítsa be az adagolt öblítőszer mennyiségét.

6.3 Program kiválasztása és elindítása

Egy program késleltetett indítás nélküli indítása

1. Nyissa ki a vízcsapot.
2. Csupkja be a készülék ajtaját.
3. Forgassa addig a gombot, míg a programjelölő a kiválasztott program szimbólumához nem ér.
 - A be/ki visszajelző világítani kezd.
4. Nyomja meg a **Start** gombot a program elindításához.
 - A kijelzőn megjelenik a Start visszajelző.
 - A fázisjelző fény világítani kezd.

Egy program késleltetett indítással való indítása

1. Állítsa be a programot
2. A program indításának 3 órával való késleltetéséhez nyomja meg a **Delay** gombot.
 - A kijelzőn megjelenik a Delay visszajelző.
3. Nyomja meg a **Start** gombot a visszazámlálás elindításához.
 - A kijelzőn megjelenik a Start visszajelző.

Ajtónyitás a készülék működése alatt

Ha kinyitja az ajtót, akkor leáll a készülék. Amikor ismét becsukja az ajtót, a visszazámlálás a megszakítási ponttól folytatódik.

Visszazámlálás alatt a Késleltetett indítás leállítása

1. Nyomja meg a **Start** és a **Delay** gombot egyszerre, amíg a Delay és a Start visszajelzők el nem tűnnek.
2. Nyomja meg a **Start** gombot a program elindításához.

A program törlése

1. Nyomja meg a **Start** és a **Delay** gombot egyszerre, amíg a Start visszajelző el nem tűnik.



Egy új mosogatóprogram elindítása előtt ellenőrizze, hogy van-e mosogatószer a mosogatószer-adagolóban.

Miután a program véget ért

A program befejezése után világítani kezd a program vége visszajelző, és kialszik a Start visszajelző. Ha nem kapcsolja ki a készüléket 3 percen belül, akkor csak a be/ki visszajelző fog világítani. Ez segít az energiafogyasztás csökkentésében.

1. A készülék kikapcsolásához forgassa el a gombot addig, amíg a programjelölő a Be/Ki visszajelzőre nem mutat.
2. Zárja el a vízcsapot.

Figyelem

- A kikapcsolás előtt várja meg, amíg az edények kihűlnek. A forró edények könnyebben megsérülnek.
- Először az alsó kosarat, majd a felső kosarat ürítse ki.
- Lehetséges, hogy víz van a készülék oldalfalain és ajtaján. A rozsdamentes acél hamarabb lehül, mint az edények.

7. HASZNOS TANÁCSOK ÉS JAVASLATOK

7.1 A vízlágyító

A kemény víz nagy mennyiségű ásványi anyagot tartalmaz, amely károsíthatja a készüléket, és gyenge mosási eredményhez vezet. A vízlágyító semlegesíti ezen ásványi anyagokat. A regeneráló só tartja tisztán és jó állapotban a vízlágyítót. Fontos a vízlágyító szintjének pontos beállítása. Ez biztosítja, hogy megfelelő mennyiségű regeneráló sót és vizet használjon a vízlágyító.

7.2 Só, öblítőszer és mosogatószer használata

- Kizárólag sót, öblítőszert és mosogatőszert használjon a mosogatógépben. Egyéb termékek károsodást okozhatnak a készülékben.
- Az utolsó öblítési fázis során az öblítőszer elősegíti az edények csik- és foltmentes szárítását.
- A kombinált mosogatőszer-tabletták mosogatőszert, öblítőszert és regeneráló sót tartalmaznak. Győződjön meg arról, hogy a tabletták megfelelnek-e a környékén lévő vízkezelésnek. Nézze meg a termék csomagolásán található útmutatásokat.
- Rövid programok során nem oldódnak fel teljesen a mosogatőszer tabletták. A mosogatőszer maradványok edényeken való lerakódásának megakadályozására hosszú programoknál használja a tablettákat.



Ne használjon a szükségesnél több mosogatőszert. További információkért olvassa el a mosogatőszer csomagolásán található útmutatásokat.

7.3 Pakolja meg megfelelően a kosarakat.



A mellékelt tájékoztatóban nézzen meg a kosarak feltöltésére vonatkozó példákat.

- Csak mosogatógépbe tehető darabok mosogatására használja a készüléket.
- Ne tegyen fából, szaruból, alumíniumból, ónból és rézből készült darabokat a készülékbe.
- Ne helyezzen a készülékbe vizet felszívó darabokat (szivacsot, rongyot).
- Távolítsa el az ételmaradékot az edényekről.
- A ráégett ételmaradék könnyebb eltávolításához áztassa be vízbe a lábasokat és fazekakat, mielőtt behelyezi azokat a készülékbe.
- Az üreges tárgyakat (pl. csészék, poharak és lábasok) nyílással lefele tegye be.
- Fontos, hogy az edények és evőeszközök ne csússzanak egymásba. Keverje más edényekkel a kanalakat.
- Ellenőrizze, hogy a poharak nem érnek-e más poharakhoz.
- A kisebb tárgyakat helyezze az evőeszközösárba.
- A könnyű darabokat helyezze a felső kosárba. Ügyeljen arra, hogy az eszközök ne mozdulhassanak el.
- A mosogatóprogram elindítása előtt győződjön meg arról, hogy a szűrőkarok szabadon mozoghatnak.

7.4 Egy program indítása előtt

A következőket ellenőrizze:

- A szűrők tiszták és megfelelően vannak elhelyezve.
- Nem tömődtek el a szűrőkarok.
- Megfelelő az edények elhelyezése a kosarakba.
- A kiválasztott program nem felel meg a töltet típusának és a szennyeződés mértékének.
- Megfelelő mennyiségű mosogatőszert használ.
- Van mosogatógép só és öblítő (ha nem kombinált mosogatőszer-tablettákat használ).
- Szoros a sótartály kupakjának rögzítése.

8. ÁPOLÁS ÉS TISZTÍTÁS



VIGYÁZAT

Karbantartás előtt kapcsolja ki a készüléket, és húzza ki a hálózati csatlakozódugót a csatlakozóaljzatból.



Az elszennyeződött szűrők és az eltömődött szórókarok rontják a mosogatás eredményességét. Rendszeresen ellenőrizze, és szükség esetén tisztítsa meg azokat.

8.1 A szűrők tisztítása

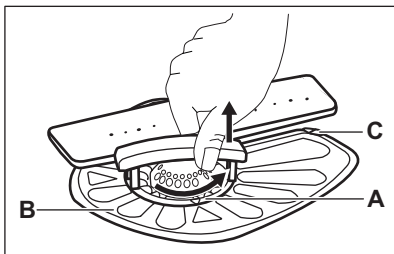

1. Az óramutató járásával ellentétesen fordítsa el az **(A)** szűrőt, és vegye ki.

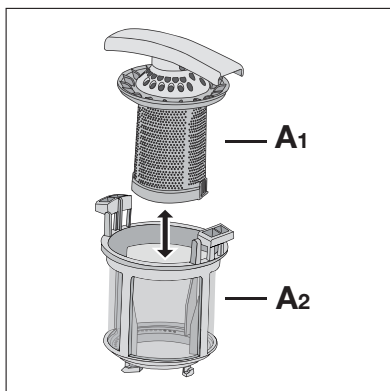

2. Az **(A)** szűrő szétszereléséhez húzza szét az **(A1)** és az **(A2)** részt.
3. Vegye ki a **(B)** szűrőt.
4. Vízrel tisztítsa meg a szűrőket.
5. Helyezze a **(B)** szűrőt eredeti állásába. Ellenőrizze, hogy a két vezetősín **(C)** alatt megfelelően illeszkedik-e.

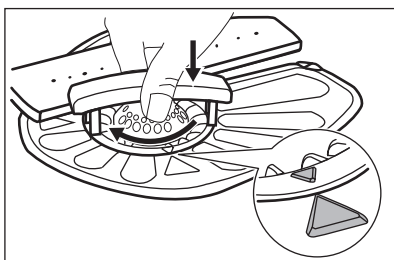

6. Szerelje össze az **(A)** szűrőt, és tegye a **(B)** szűrőben lévő helyére. Az óramutató járásával megegyező irányban forgassa, amíg bezárul.



A szűrők helytelen pozíciója rossz mosogatási eredményt okoz, és a készüléket is károsítja.

8.2 A szórókarok tisztítása

Ne szerelje ki a szórókarokat.

Ha a szórókarok furatai eltömődnének, a szennyeződés megmaradó részét egy hegyes végű tárggyal távolítsa el.

8.3 Külső tisztítás

A készüléket puha, nedves ruhával tisztítsa. Csak semleges tisztítószerrel használjon. Ne használjon súrolószerrel, súrolószivacsot vagy oldószerket.

9. HIBAELEHÁRÍTÁS

A készülék nem indul el, vagy működés közben leáll.

Az alábbi információk alapján próbálja kiküszöbölni a problémát, mielőtt a márkaszervizhez fordul.

A riasztási kód kijelzéséhez bizonyos hibák esetén a vége jelzőfény rendszeres időközönként felvillan.

Riasztási kód	Jelenség
<ul style="list-style-type: none"> A program vége visszajelző megszakításokkal 1-szer felvillan. AStart visszajelző folyamatosan villog. 	A készülék nem tölt be vizet.
<ul style="list-style-type: none"> A program vége visszajelző megszakításokkal kétszer felvillan. AStart visszajelző folyamatosan villog. 	A készülék nem engedi ki a vizet.
<ul style="list-style-type: none"> A program vége visszajelző megszakításokkal háromszor felvillan. AStart visszajelző folyamatosan villog. 	A túlsordulás-gátló bekapcsolt.



VIGYÁZAT

Mielőtt ellenőrizné, kapcsolja ki a készüléket. Forgassa el a gombot, amíg a programjelölő a be/ki visszajelzőhöz nem ér.

Jelenség	Lehetséges megoldás
Nem lehet bekapcsolni a készüléket.	Ügyeljen arra, hogy a villásdugó be legyen dugva a hálózati aljzatba. Ellenőrizze, hogy nem olvadt-e le valamelyik biztosíték a biztosítékdobozban.
A program nem indul el.	Ellenőrizze, hogy a készülék ajtaja be van-e csukva. Nyomja meg a(z) Start gombot. Ha késleltetett indítás van beállítva, törölje azt, vagy várja meg a visszazámlálás befejeződését.
A készülék nem tölt be vizet.	Ellenőrizze, hogy nyitva van-e a vízcsap. Ellenőrizze, hogy a hálózati víznyomás nagysága nem túl alacsony-e. Ezzel kapcsolatban kérjen tájékoztatást a helyi vízműtől. Ellenőrizze, hogy a vízcsap nincs-e eltömődve.
A készülék nem engedi ki a vizet.	Ellenőrizze, hogy a szifon nincs-e eltömődve. Ellenőrizze, hogy a vízbefolyó-tömlőben található szűrő nincs-e eltömődve. Ellenőrizze, hogy a vízbefolyó-tömlő nincs-e megcsavarodva vagy megtörve.
A készülék nem engedi ki a vizet.	Ellenőrizze, hogy a szifon nincs-e eltömődve. Ellenőrizze, hogy a vízleeresztő-tömlő nincs-e megcsavarodva vagy megtörve.
A túlsordulás-gátló bekapcsolt.	Zárja el a vízcsapot, és forduljon a márkaszervizhez.

Az ellenőrzés elvégzése után forgassa el a programválasztó gombot addig, hogy a programjelölő arra a programra mutasson, melynél a hiba előfordult. A program a megszakítási ponttól folytatódik.

Ha a probléma ismét jelentkezik, akkor forduljon a márkaszervizhez.

Ha eltérő riasztási kódok jelennek meg, forduljon a márkaszervizhez.

9.1 A mosogatás és a szárítás eredménye nem kielégítő

Fehéres csíkok és szennyeződések vagy kékes réteg látható a poharakon és edényeken

- Túl nagy volt az adagolt öblítőszer mennyisége. Állítsa alacsonyabb helyzetbe az öblítőszer fordítókart.

- Túl sok volt a mosogatószer.

Szennyeződések és cseppnyomok vannak a poharakon és edényeken

- Nem elegendő az adagolt öblítőszer mennyisége. Állítsa magasabb helyzetbe az öblítőszer fordítókart.
- Lehet, hogy a mosogatószer minősége az oka.

Nedvesek az edények

- Nem szerepel szárítási fázis a programban, vagy alacsony a szárítási fázis hőmérséklete.
- Az öblítőszer-adagoló üres.
- Lehet, hogy az öblítőszer minősége az oka.



A lehetséges okok megismerésére nézze meg a „HASZNOS TANÁCSOK ÉS JAVASLATOK” című fejezetet.

10. MŰSZAKI INFORMÁCIÓK

Méretek	Szélesség / Magasság / Mélység (mm)	446 / 818 - 898 / 575
Elektromos csatlakoztatás	Lásd az adattáblát.	
	Feszültség	220-240 V
	Frekvencia	50 Hz
Hálózati víznyomás	Min. / max. (bar / MPa)	(0.5 / 0.05) / (8 / 0.8)
Vízellátás ¹⁾	Hidegvíz vagy melegvíz ²⁾	max. 60 °C
Kapacitás	Teríték	9
Áramfelvétel	Készenléti üzemmód	0.99 W
	Kikapcsolás üzemmód	0.10 W

¹⁾ Csatlakoztassa a vízbefolyó-tömlőt egy 3/4"-os csavarmentes csaphoz.

²⁾ Ha a melegvíz alternatív energiaforrásokból származik (pl. napelemek, szélenergia), akkor az energiafogyasztás csökkentése érdekében használja a melegvíz-vezetékét.

11. KÖRNYEZETVÉDELMI TUDNIVALÓK

A következő jelzéssel ellátott anyagokat hasznosítsa újra: . Újrahasznosításhoz tegye a megfelelő konténerekbe a csomagolást. Járuljon hozzá környezetünk és egészségünk védelméhez, és hasznosítsa újra az elektromos és elektronikus hulladékokat. A tiltó

szimbólummal ellátott készüléket ne dobja a háztartási hulladék közé. Juttassa el a készüléket a helyi újrahasznosító telepre, vagy lépjen kapcsolatba a hulladékkezelésért felelős hivatallal.

МАЗМҰНЫ

1. ҚАУІПСІЗДІК НҰСҚАУЛАРЫ	30
2. БҰЙЫМ СИПАТТАМАСЫ	32
3. БАСҚАРУ ПАНЕЛІ	32
4. БАҒДАРЛАМАЛАР	33
5. БІРІНШІ ҚОЛДАНҒАНҒА ДЕЙІН	34
6. ӘРКҮНДІК ҚОЛДАНУ	36
7. АҚЫЛ-КЕҢЕС	38
8. КҮТУ МЕНЕН ТАЗАЛАУ	39
9. АҚАУЛЫҚТЫ ТҮЗЕТУ	40
10. ТЕХНИКАЛЫҚ АҚПАРАТ	41
11. ҚОРШАҒАН ОРТАҒА ЗИЯН КЕЛДІРМЕУ ТУРАЛЫ МАҒЛҰМАТТАР	42

СІЗ ОЙЫМЫЗДА БОЛДЫҢЫЗ

Electrolux құрылғысын сатып алғаныңызға рахмет. Сіз ондаған жылдар бойғы кәсіби тәжірибе мен инновацияға сүйеніп жасалған құрылғыны таңдадыңыз. Тапқырлықтың туындысы болған, көз тартарлық бұл құрылғыны жасау барысында сіз ойымызда болдыңыз. Сондықтан, қолданған сайын тамаша нәтижеге қол жеткізе алатыныңызға сенімді болыңыз.

Electrolux әлеміне қош келдіңіз.

Біздің веб-сайтқа барып келесіні қараңыз:



Қолдануға қатысты кеңестер, кітапшалар, ақаулықты түзету, қызмет көрсету туралы ақпарат:
www.electrolux.com



Сізге барынша жақсы қызмет көрсету үшін өніміңізді мына жерге тіркеңіз:
www.electrolux.com/productregistration



Құрылғыңызға қажетті керек-жарақтарды, шығынды материалдарды және фирмалық қосалқы бөлшектерді сатып алу үшін:
www.electrolux.com/shop

ТҰТЫНУШЫҒА КӨМЕК, ҚЫЗМЕТ КӨРСЕТУ

Фирмалық заттарды қолдануды ұсынамыз.

Қызмет көрсету орталығына хабарласқанда келесі деректердің дайын болуын қамтамасыз етіңіз.

Деректерді техникалық ақпарат тақтайшасынан табуға болады. Үлгісі, Өнім нөмірі, Сериялық нөмірі



Ескерту / Абайлаңыз - Қауіпсіздік туралы маңызды мағлұмат.



Жалпы мағлұматтар менен кеңестер



Қорғаған ортаға зиян келдірмей пайдалану туралы нұсқаулар

Өндіруші ескертусіз өзгеріс енгізу құқығына ие.

1. ҚАУІПСІЗДІК НҰСҚАУЛАРЫ

Құрылғыны орнатып іске қолданар алдында бірге жеткізілген нұсқауларды мұқият оқып шығыңыз. Құрылғыны дұрыс орнатпау мен дұрыс пайдаланбау нәтижесінде адам жарақат алса және ақаулық орын алса өндіруші жауапты емес. Нұсқаулықты келешекте қарап жүру үшін үнемі сақтап қойыңыз.

1.1 Балалар мен дәрменсіз адамдардың қауіпсіздігі



Назарыңызда болсын!

Тұншығып қалу, жарақат алуы немесе мүгедек болып қалу қаупі бар.

- Кембағал, сезім мүкестігі бар немесе ақыл-есі кем, құрылғыны қолдану тәжірибесі жоқ немесе қолдана білмейтін адамдарға, балаларға оны іске қосуға рұқсат бермеңіз. Олар осы құрылғыны өз қауіпсіздігін қамтамасыз ететін адамның нұсқауы немесе қадағалауы бойынша пайдалануға тиіс.
- Балаларға құрылғымен ойнауға рұқсат бермеңіз.
- Орам материалдарының барлығын балалардан алыс ұстаңыз.
- Жуғыш заттардың барлығын балалардан алыс ұстаңыз.
- Құрылғының есігі ашық тұрғанда, балалар мен үй жануарларын алыс ұстаңыз.

1.2 Орнату

- Орам материалдарының барлығын алыңыз.
- Бүлінген құрылғыны орнатпаңыз немесе іске қоспаңыз.
- Құрылғыны температурасы 0 °C градустан төмен жерге орнатпаңыз немесе қолданбаңыз.
- Құрылғымен бірге берілген орнату бойынша нұсқауларды орындаңыз.
- Құрылғының үсті мен жан-жағын қоршаған конструкциялардың қауіпсіз болуын қамтамасыз етіңіз.

Электртоғына қосу



Назарыңызда болсын!

Өрт шығу және электр қатеріне ұшырау қаупі бар.

- Құрылғыны міндетті түрде жерге тұйықтау қажет.
- Техникалық ақпарат тақтайшасындағы электр параметрлерінің электр желісіндегі параметрлерге сай келетініне көз жеткізіңіз. Сай келмесе, электршіге хабарласыңыз.
- Өрқашан дұрыс орнатылған, қатерден сақтандырылған розетканы қолданыңыз.
- Көп тармақты адаптерлер мен ұзартқыш сымдарды қолданбаңыз.
- Құрылғының ашасына және сымына зақым келтірмеңіз. Құрылғының қорек сымын ауыстыру қажет болса, оны міндетті түрде қызмет көрсету орталығы жүзеге асыруға тиіс.
- Құрылғының ашасын розеткаға тек құрылғыны орнатып болғаннан кейін ғана жалғаңыз. Орнатып болғаннан кейін ашаның қол жететін жерде тұрғанына көз жеткізіңіз.
- Құрылғыны тоқтан ажырату үшін сымынан тартпаңыз. Өрқашан ашасынан тартып суырыңыз.
- Қорек сымын немесе ашасын су қолмен ұстамаңыз.
- Бұл құрылғы Е.Е.С. ережелеріне сай келеді.

Суға қосу

- Су қосылымы түтіктеріне ешбір зақым келтірмеңіз.
- Құрылғыны жаңа құбырларға немесе ұзақ уақыт қолданылмаған құбырларға жалғамай тұрып, суын тазарғанша ағызыңыз.
- Құрылғыны алғаш рет қолданған кезде еш жерінен су ақпай тұрғанына көз жеткізіңіз.
- Су құятын түтік, ішіне сым өткізілген екі қабат қаптамадан тұрады және қауіпсіздік клапанымен жабдықталған.

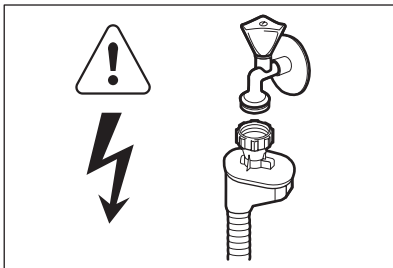

! **Назарыңызда болсын!**
Қатерлі кернеу.

- Егер су құятын түтік бүлінсе, ашаны дереу розеткадан суырыңыз. Су құятын түтіккі ауыстыру үшін Қызмет көрсету орталығына хабарласыңыз.

1.3 Қолданылуы

- Бұл құрылғы үйде және сол сияқты төменде аталған жерлерде қолдануға арналған:
 - Дүкендердің, кеңселердің және басқа жұмыс орындарының қызметкерлерге арналған ас бөлмелерінде
 - Фермадағы үйлерде
 - Қонақ үйлерде, мотельдер мен басқа да тұрғынды жерлерде
 - Төсек және таңғы аспен қамтамасыз ететін жерлерде.

! **Назарыңызда болсын!**
Жарақат алу, күйіп қалу, электр немесе өрт қаупі бар.

- Бұл құрылғының техникалық сипаттамасын өзгертпеңіз.
- Өткір ұшты пышақтар мен ас құралдарының ұштарын төмен қаратып

немесе көлденеңінен қойып ас құралдарына арналған себетке салыңыз.

- Құрылғының есігі ашық тұрған кезде соғылып қалмас үшін қараусыз қалдырмаңыз.
- Ашық тұрған есікке отырмаңыз немесе үстіне шықпаңыз.
- Ыдыс жуғыш машинаға арналған жуғыш заттар қауіпті. Жуғыш заттың орамында көрсетілетін нұсқауларды орындаңыз.
- Құрылғыдағы сумен ойнауға немесе ішуге болмайды.
- Ыдыстарды бағдарлама аяқталғанша құрылғыдан алмаңыз. Ыдыстарда жуғыш зат болуы мүмкін.
- Бағдарлама орындалып тұрғанда құрылғы есігін ашсаңыз, ыстық бу шығуы мүмкін.
- Тұтанғыш заттарды немесе ішіне тұтанғыш зат салынған дымқыл заттарды құрылғының ішіне, қасына немесе үстіне қоймаңыз.
- Құрылғыны тазалау үшін сулы спрейді және бұды қолданбаңыз.

1.4 Құрылғыны тастау

! **Назарыңызда болсын!**
Жарақат алу немесе тұншығып қалу қаупі бар.

- Құрылғыны электр желісінен ажыратыңыз.
- Қуат сымын кесіп алыңыз да, қоқысқа тастаңыз.
- Балалар мен жануарлар құрылғыға қамалып қалмас үшін есіктің бекітпесін алыңыз.

2. БҰЙЫМ СИПАТТАМАСЫ

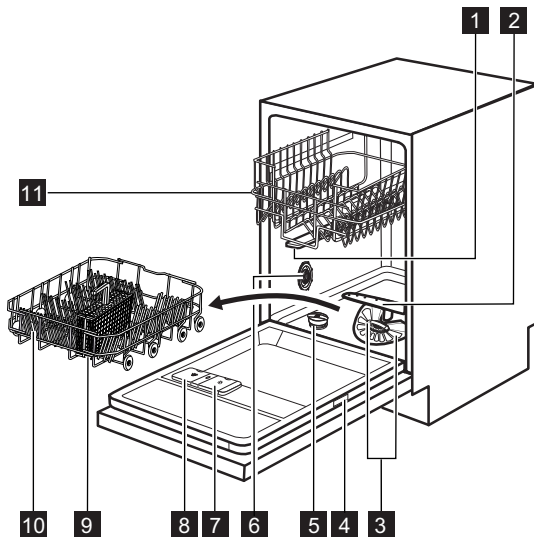

- 1** Үстіңгі бүріккіш түтік
- 2** Астыңғы бүріккіш түтік
- 3** Сүзгілер
- 4** Техникалық ақпарат тақтайшасы
- 5** Тұз сауыты
- 6** Су кермектігі тетігі



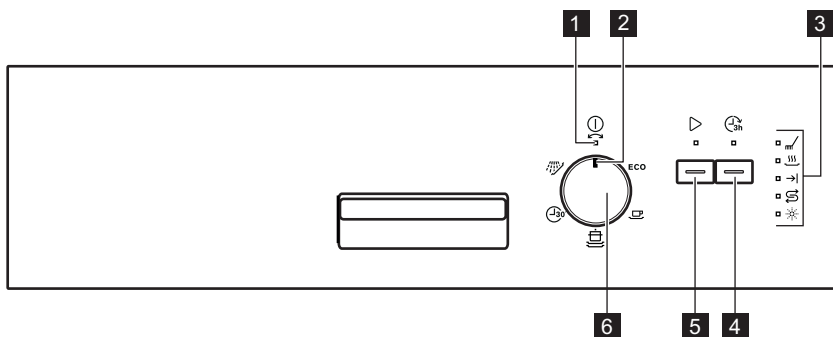

- 7** Шайғыш зат үлестіргіші
- 8** Жуғыш зат үлестіргіші
- 9** Ас құралдары себеті
- 10** Астыңғы себет
- 11** Үстіңгі себет

3. БАСҚАРУ ПАНЕЛІ







- 1** Қосу/өшіру индикаторы
- 2** Бағдарлама көрсеткіші
- 3** Индикатор шамдар

- 4** Delay түймешігі
- 5** Start түймешігі
- 6** Бағдарлама тетігі

Индикатор шамдар	Сипаттама
	Жуу циклінің индикаторы. Бұл жуу циклі және шаю циклдары жұмыс істеген кезде жанады.
	Күрғату циклінің индикаторы. Кептіру циклы орындалып тұрғанда жанады.
	Аяқтау индикаторы.
	Түз индикаторы. Бағдарлама жұмыс істеп тұрған кезде бұл индикатор үнемі сөніп тұрады.
	Шайғыш зат индикаторы. Бағдарлама жұмыс істеп тұрған кезде бұл индикатор үнемі сөніп тұрады.

4. БАҒДАРЛАМАЛАР

Бағдарлама ¹⁾	Ластану дәрежесі Кірдің түрі	Бағдарлама циклдар	Ұзақтық (мин)	Қуат (кВт)	Су (л)
ECO ²⁾	Қалыпты ластанған Фарфор ыдыс-аяқ пен ас құралдары	Алғашқы жуу Жуу 50 °C Шаю циклдары Күрғату	120 - 130	0.8 - 0.9	12 - 13
	Қалыпты ластанған Фарфор ыдыс-аяқ пен ас құралдары	Жуу 65 °C Шаю циклдары Күрғату	100 - 110	1.4 - 1.5	18 - 20
	Қатты ластанған Фарфор ыдыс, ас құралдары, кәстрөлдер мен табалар	Алғашқы жуу Жуу 70 °C Шаю циклдары Күрғату	110 - 120	1.5 - 1.7	18 - 20
 3)	Жаңа ластанған Фарфор ыдыс-аяқ пен ас құралдары	Жуу 65 °C Шаю	30	0.8	8
 4)	Барлығы	Алғашқы жуу	11	0.1	5

1) Бағдарламаның ұзақтығы мен тұтыну мөндерін судың қысымы мен температурасы, электр қуатының ауытқуы, параметрлер және ыдыс-аяқтың мөлшері өзгертуі мүмкін.

2) Осы бағдарламаны қолданып, қалыпты кірлеген фарфор ыдыс-аяқ пен ас құралдарын жуғанда, су мен қуат барынша тиімді жұмсалады. (Бұл сынақ мекемелеріне арналған стандартты бағдарлама).

3) Осы бағдарламамен жаңа ластанған ыдыстарды жууға болады. Бұл қысқа уақыт ішінде жақсы нәтиже береді.

- 4) Бұл бағдарламаны ыдыстарды жылдам шаю үшін қолданыңыз. Бұл қалдықтардың ыдыстарға жабысып, құрылғыдан жағымсыз иіс шығуына жол бермейді.
Бұл бағдарламаны қолданғанда, жуғыш заттарды пайдаланбаңыз.

Сынақ институттарына арналған ақпарат

Сынақ өткізуге қажетті ақпараттар туралы хабарларды мына эл.поштаға жолдаңыз.

info.test@dishwasher-production.com

Техникалық ақпарат тақтайшасындағы құрылғының нөмірін (PNC) жазып қойыңыз.

5. БІРІНШІ ҚОЛДАНҒАНҒА ДЕЙІН

1. Су жұмсартқыштың қойылған деңгейі тұратын жеріңіздегі судың кермектігіне сай келетініне көз жеткізіңіз. Сай келмесе, су жұмсартқыштың деңгейін реттеңіз. Тұратын жеріңіздегі судың кермектігін, жергілікті сумен жабдықтау мекемесіне хабарласып біліңіз.
2. Тұз сауытын толтырыңыз.
3. Шайғыш зат үлестіргішін толтырыңыз.
4. Су құятын шүмекті ашыңыз.
5. Құрылғыда өндіру үрдісінің қалдықтары қалуы мүмкін. Оларды тазалау үшін бағдарламаны бастаңыз. Жуғыш затты қолданбаңыз және себеттерді толтырмаңыз.

5.1 Су жұмсартқышты реттеу

Су қысымы				Су жұмсартқыш реттеу	
Германия градусы (°dH)	Франция градусы (°fH)	ммоль/л	Кларк градусы	Қолдан	Электрондық тәсілмен
51 - 70	91 - 125	9.1 - 12.5	64 - 88	2 1)	10
43 - 50	76 - 90	7.6 - 9.0	53 - 63	2 1)	9
37 - 42	65 - 75	6.5 - 7.5	46 - 52	2 1)	8
29 - 36	51 - 64	5.1 - 6.4	36 - 45	2 1)	7
23 - 28	40 - 50	4.0 - 5.0	28 - 35	2 1)	6
19 - 22	33 - 39	3.3 - 3.9	23 - 27	2 1)	5 1)
15 - 18	26 - 32	2.6 - 3.2	18 - 22	1	4
11 - 14	19 - 25	1.9 - 2.5	13 - 17	1	3
4 - 10	7 - 18	0.7 - 1.8	5 - 12	1	2
< 4	< 7	< 0.7	< 5	1 2)	1 2)

1) Зауытта орнатылған параметр.

2) Тұзды осы деңгейге қойып қолданбаңыз.



Су жұмсартқышты қолмен және электрондық тәсілмен реттеу қажет.

Қолмен реттеу

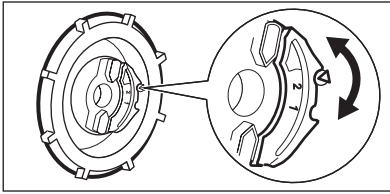

Су кермектігі дискісін 1-ші немесе 2-ші орынға бұраңыз.

Электрондық жолмен реттеу

1. Бағдарлама тетігіндегі бағдарлама таңбасының қосу/сөндіру индикаторына дәл келгеніне көз жеткізіңіз.
 2. **Start** түймешігін басып ұстап тұрыңыз. Дәл осы кезде тетікті басқару панеліндегі ең бірінші жуу бағдарламасына келгенше сағат тілінің бағытымен бұраңыз.
 3. **Start** тетігін **Start** және қосу/сөндіру индикаторы жыпылықтай бастағанда сағат тілінің бағытымен бұраңыз. "Соңы" индикаторы жыпылықтай бастайды. Аяқтау
- индикаторы ара-тұра жыпылықтаса, ағымдық орнатылған деңгейді көрсетеді.
- Мысалы, 5 рет жыпылықтау + үзіліс + 5 рет жыпылықтау = 5-ші деңгей.
4. Параметрді өзгерту үшін **Start** түймешігін қайта-қайта басыңыз. **Start** түймешігін басқан сайын деңгейдің нөмірі көбейеді.
 5. Параметрді растау және құрылғыны сөндіру үшін тетікті бағдарлама таңбасы қосу/сөндіру индикаторына дәл келгенше бұраңыз.

5.2 Тұз сауытын толтыру

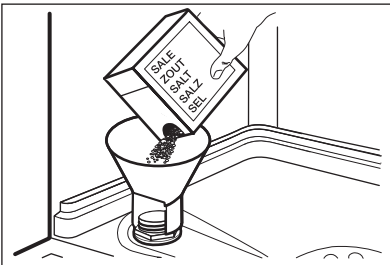

1. Тұз сауытының қапағын сағат тілінің бағытына қарсы бұрап ашыңыз.
2. Тұз сауытына 1 литр су құйыңыз (ең алғаш қолданғанда ғана).
3. Тұз сауытына ыдыс жуғыш машина тұзынан салыңыз.
4. Тұз сауытының ернеуіндегі тұзды тазалаңыз.
5. Тұз сауытының қапағын сағат тілінің бағытымен бұрап жабыңыз.

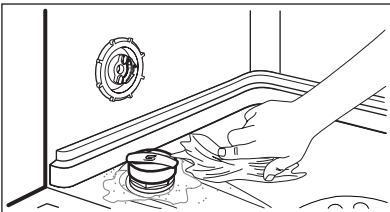

- !** **Сақтандыру туралы ескерту!**
Тұз сауытын толтырған кезде одан су және тұз ағуы мүмкін. Тот басу қаупі бар. Бұндай жағдайға жол бермеу үшін тұз сауытын толтырғаннан кейін бағдарламаны бастаңыз.

5.3 Шайғыш зат үлестіргішін толтыру

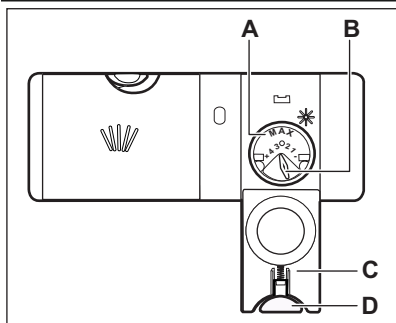

1. (D) босату түймешігін басып, қақпақты (C) ашыңыз.
2. Шайғыш зат үлестіргішін (A) толтырыңыз, 'max' деңгейінен асырмаңыз.
3. Төгіліп қалған шайғыш зат қатты көпіршімес үшін сіңіргіш шүберекпен тазалаңыз.
4. Қақпақшаны жабыңыз. Босату түймешігінің бекіту қалпына қойылғанына көз жеткізіңіз.



Үлестіру мөлшерін реттеу тетігін (B) 1 (ең аз мөлшер) және 4 (ең көп мөлшер) аралығына қоюға болады.

6. ӘРКҮНДІК ҚОЛДАНУ

1. Су құятын шүмекті ашыңыз.
2. Тетікті бағдарлама таңбасы орнатқыңыз келген бағдарламаға келгенше бұраңыз. Бағдарламаны салынған заттар мен олардың ластану деңгейіне қарай дұрыс орнатыңыз.
 - Тұз индикаторы қосұлы тұрса, тұз сауытын толтырыңыз.
 - Шайғыш зат индикаторы қосұлы тұрса, шайғыш зат үлестіргішін толтырыңыз.
3. Себеттерді толтырыңыз.
4. Жуғыш заттан қосыңыз.
5. Бағдарламаны бастаңыз.

6.1 Жуғыш затты қолдану

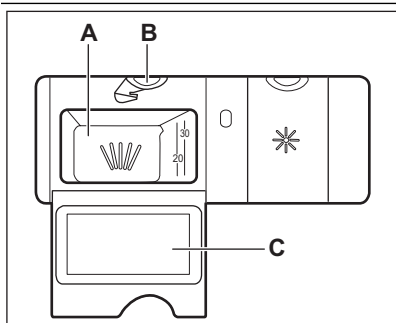

1. (B) босату түймешігін басып, қақпақты (C) ашыңыз.
2. Жуғыш затты (A) бөлігіне салыңыз.
3. Бағдарламаның алдын ала жуу циклы болса, құрылғы есігінің ішкі бөліміне жуғыш заттан аздап салыңыз.
4. Жуғыш таблеткаларды қолдансаңыз, оларды жуғыш зат үлестіргішіне (A) салыңыз.
5. Қақпақшаны жабыңыз. Босату түймешігінің бекіту қалпына қойылғанына көз жеткізіңіз.

6.2 Таблетка тәрізді құрама жуғыш затты пайдалану

Тұз және шайғыш заты бар таблеткаларды қолданғанда, тұз сауыты мен шайғыш зат сауытын толтырмаңыз. Шайғыш заттың сауыты босап қалса, шайғыш зат индикаторы үнемі жанады.

1. Су жұмсартқышты ең төмен мәнге қойыңыз.
2. Шайғыш затты үлестіру мөлшерін ең төмен мәнге қойыңыз.

Егер аралас таблетканы қолдануды тоқтатсаңыз, жуғыш зат, шайғыш зат мен ыдыс жуғыш тұзды жеке-жеке қолданар алдында мына қадамдарды орындаңыз:

1. Құрылғыны іске қосу үшін қосу/сөндіру түймешігін басыңыз.
2. Су жұмсартқышты ең үлкен мәнге қойыңыз.
3. Тұз сауыты мен шайғыш зат үлестіргішінің толы екеніне көз жеткізіңіз.
4. Шаю циклы бар ең қысқа жуу бағдарламасын, жуғыш зат қолданбай және ыдыс салмай орындаңыз.
5. Су жұмсартқышты өзіңіз тұратын жердегі судың кермектігіне лайықтап қойыңыз.
6. Шайғыш заттың қосылатын мөлшерін реттеңіз.

6.3 Бағдарламаны орнату және бастау

Кешіктіріп бастау функциясы жоқ бағдарламаны бастау

1. Су құятын шүмекті ашыңыз.
2. Құрылғы есігін жабыңыз.
3. Тетікті бағдарлама таңбасы орнатқыңыз келген бағдарламаның белгісіне келгенше бұраңыз.
 - Қосу/сөндіру индикаторы жанады.
4. Бағдарламаны бастау үшін **Start** түймешігін басыңыз.
 - Start индикаторы жанады.
 - Жуу циклының индикаторы жанады.

Кешіктіріп бастау функциясы бар бағдарламаны бастау

1. Бағдарламаны орнатыңыз
2. **Delay** түймешігін бағдарламаны 3 сағатқа кешіктіріп бастау үшін басыңыз.
 - Delay индикаторы жанады.
3. Кері санақты бастау үшін **Start** түймешігін басыңыз.
 - Start индикаторы жанады.

Құрылғы жұмыс істеп тұрған кезде есікті ашу

Есікті ашсаңыз, құрылғы тоқтайды. Есікті жапқаннан кейін, құрылғы тоқтаған жерінен бастап жұмыс істейді.

Кері санақ жұмыс істеп тұрған кезде кешіктіріп бастау функциясын біржола тоқтату

1. **Start** және **Delay** түймешіктерін Delay және Start индикаторлары сөнгенше бірге басып ұстап тұрыңыз.
2. Бағдарламаны бастау үшін **Start** түймешігін басыңыз.

Бағдарламаны біржола тоқтату

1. **Start** және **Delay** түймешіктерін Start индикаторы сөнгенше бірге басып ұстап тұрыңыз.



Жаңа бағдарламаны бастар алдында, жуғыш зат үлестіргіште жуғыш заттың бар екеніне көз жеткізіңіз.

Бағдарламаның соңы

Бағдарлама аяқталған кезде "соңы" индикаторы жанады да, Start индикаторы сөнеді. Құрылғыны 3 минут ішінде сөндірмесеңіз, қосу/сөндіру индикаторы ғана жанған қалпы тұрады. Бұл электр қуатын аз тұтынуға көмектеседі.

1. Құрылғыны сөндіру үшін тетікті бағдарлама таңбасы қосу/сөндіру индикаторына дәл келгенше бұраңыз.
2. Судың шүмегін жабыңыз.

Маңызды

- Ыдыс-аяқтарды құрылғыдан суығаннан кейін ғана алыңыз. Ыстық ыдыстар осал келеді.
- Алдымен астыңғы себеттегі, содан кейін үстіңгі себеттегі ыдысты алыңыз.
- Құрылғының қабырғалары мен есігіне су тұруы мүмкін. Тот баспайтын болат, ыдыс-аяққа қарағанда тез салқындайды.

7. АҚЫЛ-КЕҢЕС

7.1 Су жұмсартқыш

Кермек судың құрамында құрылғыға нұқсан келтіруі және жуу нәтижесіне жаман әсер етуі мүмкін минералдар өте көп мөлшерде кездеседі. Су жұмсартқыш бұл минералдарды бейтарап етеді.

Ыдыс жуғыш машинаға арналған тұз су жұмсартқышты таза, жақсы қалыпта ұстайды. Су жұмсартқыштың дұрыс деңгейін орнатқан маңызды. Бұл су жұмсартқыштың ыдыс жуғыш машина тұзы мен суды дұрыс мөлшерде қолдануын қамтамасыз етеді.

7.2 Тұз, шайғыш зат және жуғыш затты пайдалану

- Тек ыдыс жуғыш машинаға арналған тұзды, шайғыш және жуғыш затты пайдаланыңыз. Басқа өнімдер құрылғыға нұқсан келтіруі мүмкін.
- Соңғы шаю циклі кезінде шайғыш зат ыдыстарға ешбір жолақ, дақ қалдырмай құрғатуға көмектеседі.
- Аралас жуғыш таблеткалардың құрамында жуғыш зат, шайғыш зат және басқа қоспалар бар. Бұл заттардың тұратын жеріңіздегі судың кермектігіне сай келетініне көз жеткізіңіз. Өнімдердің орамындағы нұсқауларды қараңыз.
- Жуғыш таблеткалар қысқа бағдарламаларда әбден ерімейді. Жуғыш заттардың қалдықтары ыдыстарға тұрып қалмас үшін жуғыш таблеткаларды пайдаланғанда ұзақ бағдарламаларды қолдануды ұсынамыз.



Жуғыш затты қажетті мөлшерден артық пайдаланбаңыз. Жуғыш заттың орамындағы нұсқауларды қараңыз.

7.3 Себеттерді толтыру



Себеттерді толтыру мысалдары көрсетілген парақшаны қараңыз.

- Құрылғыны ыдыс жуғыш машинада жууға болатын заттарды жуу үшін ғана қолданыңыз.

- Ағаш, мүйіз, алюминий, қалайы және мыстан жасалған заттарды құрылғыға салмаңыз.
- Құрылғыға су сіңіретін заттарды (жөке, ас үй шуберектері) салмаңыз.
- Заттарға жабысқан тағам қалдықтарын алыңыз.
- Күйіп жабысып қалған тағамды оңай тазалау үшін кәстрөлдер мен табаларды құрылғыға салмай тұрып, суға салып жібітіңіз.
- Шұңғыл ыдыстардың (мысалы, кесе, стакан және кәстрөл) аузын төмен қаратып салыңыз.
- Ас құралдары мен ыдыс-аяқты араласып кетпейтін етіп салыңыз. Қасықтарды басқа ас құралдарымен араластырып салыңыз.
- Стакандарды бір-біріне тигізбей салыңыз.
- Кішкене заттарды ас құралдары себетіне салыңыз.
- Жеңіл заттарды үстіңгі себетке салыңыз. Заттарды жылжып кетпейтін етіп салыңыз.
- Бағдарламаны бастамай тұрып, бүріккіш түтіктердің еркін айнала алатынына көз жеткізіңіз.

7.4 Бағдарламаны бастау алдында

Мынаны ескеріңіз:

- Сүзгілердің таза екенін және орнатылып тұрғанын.
- Бүріккіш түтіктердің бітеліп қалмағанын.
- Заттардың себеттерге дұрыс салынғанын.
- Бағдарламаның салынған ыдыстың түріне және ластану дәрежесіне сай екенін.
- Жуғыш зат дұрыс мөлшерде қолданылғанын.
- Кір жуғыш машина тұзы бен шайғыш заттың (егер аралас жуғыш таблетканы қолданбасаңыз) бар екенін.
- Тұз сауытының қақпағының мықтап жабылғанын.

8. КҮТУ МЕНЕН ТАЗАЛАУ



Назарыңызда болсын!

Құрылғыны жөндеу алдында электр желісінен ағытып, ашасын розеткадан суырыңыз.



Қоқыс тұрған сүзгілер мен бүріккіш түтіктер жуу нәтижесін төмендетеді. Уақытылы тексеріп, қажет болса тазалаңыз.

8.1 Сүзгілерді тазалау

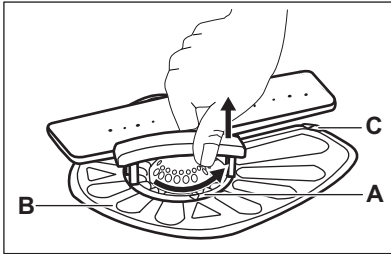

1. Сүзгіні (A) сағат тілінің бағытына қарсы бұрап алыңыз.

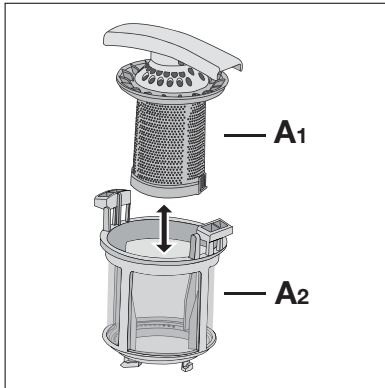

2. (A) сүзгісін бөлу үшін, (A1) және (A2) бөліктерін ажыратыңыз.
3. (B) сүзгісін алыңыз.
4. Сүзгілерді сумен жуыңыз.
5. (B) сүзгісін әдепкі орнына салыңыз. Сүзгінің екі бағыттағыштың (C) астына дұрыс кірігіп орналасқанына көз жеткізіңіз.

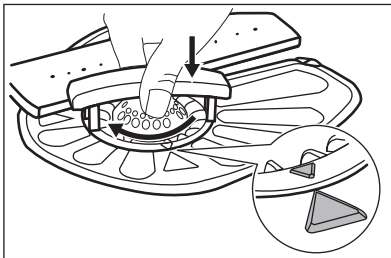

6. (A) сүзгісін құрастырып, (B) сүзгісіндегі орнына қойыңыз. Сырт етіп орнына түскенше сағат тілінің бағытымен бұраңыз.



Сүзгілер дұрыс салынбаса, жуу нәтижесі қанағаттанғысыз болуы және құрылғыға нұқсан келуі мүмкін.

8.2 Бүріккіш түтіктерді тазалау

Бүріккіш түтіктерді ағытып алмаңыз. Бүріккіш түтіктердің тесіктері бітеліп қалса, қалдықтарды жіңішке шырпымен тазалаңыз.

8.3 Сыртын тазалау

Құрылғыны дымқыл, жұмсақ шүберекпен тазалаңыз.

Тек бейтарап тазартқыш заттарды қолданыңыз. Жеміргіш заттарды, түрпілі жөкені немесе еріткіштерді пайдаланбаңыз.

9. АҚАУЛЫҚТЫ ТҮЗЕТУ

Құрылғы жұмысын бастамай жатыр немесе жұмыс жасап тұрған кезде тоқтап қалады. Қызмет көрсету орталығына хабарласпай тұрып, ақаулықты шешуге қатысты ұсыныстарды орындаңыз.

Кей ақаулықтар орын алғанда, аяқтау индикаторы ара-тұра жыпылықтап, ескерту кодтарын көрсетеді.

Ескерту коды	Ақаулық
<ul style="list-style-type: none"> "Соңы" индикаторы 1 рет жыпылықтайды. Start индикаторы үздіксіз жыпылықтайды. 	Құрылғыға су құйылмай тұр.
<ul style="list-style-type: none"> "Соңы" индикаторы 2 рет ара-тұра жыпылықтайды. Start индикаторы үздіксіз жыпылықтайды. 	Құрылғыдан су ақпайды.
<ul style="list-style-type: none"> "Соңы" индикаторы 3 рет ара-тұра жыпылықтайды. Start индикаторы үздіксіз жыпылықтайды. 	Тасқынға қарсы құрал қосұлы.



Назарыңызда болсын!

Тексеріп көру алдында құрылғыны тоқтан ажыратыңыз. Тетікті бағдарлама таңбасы қосу/сөндіру индикаторына келгенше бұраңыз.

Ақаулық	Ықтимал шешімі
Құрылғыны іске қоса алмадыңыз.	Ашаның розеткаға қосылғанына көз жеткізіңіз.
	Сақтандырғыш қорабындағы сақтандырғышқа зақым келмегеніне көз жеткізіңіз.
Бағдарлама басталмай тұр.	Құрылғы есігінің жабық тұрғанына көз жеткізіңіз.
	Start түймешігін басыңыз.
	Егер кешіктіріп бастау функциясы орнатылып тұрса, оны ажыратыңыз немесе кері санақ аяқталғанша күтіңіз.
Құрылғыға су құйылмай тұр.	Су шүмегінің ашық тұрғанына көз жеткізіңіз.
	Сумен жабдықтау жүйесіндегі судың қысымының өте төмен емес екеніне көз жеткізіңіз. Бұл ақпаратты жергілікті су ресурстары мекемесіне хабарласып алыңыз.
	Су шүмегінің бітеліп қалмағанына көз жеткізіңіз.
	Су құятын түтіктің сүзгісінің бітеліп қалмағанына көз жеткізіңіз.
	Су құятын түтіктің бұратылып немесе майысып қалмағанына көз жеткізіңіз.
Құрылғыдан су ақпайды.	Раковина түтікшесінің бітеліп қалмағанына көз жеткізіңіз.
	Су төгетін түтіктің бұратылып немесе майысып қалмағанына көз жеткізіңіз.

Ақаулық	Ықтимал шешімі
Тасқынға қарсы құрал қосулы.	Судың шүмегін жабыңыз да, қызмет көрсету орталығына хабарласыңыз.

Тексеріп болғаннан кейін, бағдарлама тетігін бағдарлама таңбасы ақаулық пайда болған кезде жұмыс істеп тұрған бағдарламаға дөп келгенше бұраңыз. Бағдарлама үзілген жерінен бастап жалғасады. Ақаулық қайта орын алса, қызмет көрсету орталығына хабарласыңыз. Егер басқа ақаулық кодтары көрініс берсе, қызмет көрсету орталығына хабарласыңыз.

9.1 Егер жуу және құрғату нәтижелері қанағаттанарлықтай болмаса

Стакандар мен ыдыстарда ақ жолақтар немесе көк дақтар пайда болған

- Шайғыш зат тым көп мөлшерде қосылады. Шайғыш затты үлестіру мөлшерін ең төменгі деңгейге қойыңыз.

- Жуғыш зат тым көп мөлшерде салынған.

Стакандар мен ыдыстарда дақтар және кепкен су тамшыларының ізі қалған.

- Шайғыш зат жеткіліксіз мөлшерде үлестірілген. Шайғыш затты үлестіру мөлшерін ең жоғары деңгейге қойыңыз.
- Бұл жуғыш заттың сапасына байланысты болуы мүмкін.

Ыдыстар су болып тұр

- Кептіру циклы жоқ немесе төмен температурада кептіру циклы бар бағдарлама таңдалған.
- Шайғыш зат үлестіргіші босап қалған.
- Бұл шайғыш заттың сапасына байланысты болуы мүмкін.



Басқа ықтимал себептерді "АҚЫЛ-КЕҢЕС" тарауынан қараңыз.

10. ТЕХНИКАЛЫҚ АҚПАРАТ

Өлшемдері	Ені / Биіктігі / Тереңдігі (мм)	446 / 818 - 898 / 575
Электртоғына қосу	Техникалық ақпарат тақтайшасына қараңыз.	
	Кернеу	220-240 В
	Жиілік	50 Гц
Сумен жабдықтау қысымы	Ең аз / ең көп (бар / мПа)	(0.5 / 0.05) / (8 / 0.8)
Сумен жабдықтау ¹⁾	Суық су немесе ыстық су ²⁾	макс. 60 °С
Сыйымдылығы	Орналастыру параметрлері	9
Қуат тұтынуы	Қосылған қалпы қалдыру режимінде	0.99 Вт
	Сөндірулі режимде	0.10 Вт

¹⁾ Су құятын түтіккі 3/4" бұрамасы бар су шүмегіне жалғаңыз.

²⁾ Егер ыстық су басқа қуат көздерінен (мысалы, күн батареясы, желдің қуаты) алынса, тұтыну қуатын азайту үшін ыстық суды қолданыңыз.

11. ҚОРШАҒАН ОРТАҒА ЗИЯН КЕЛДІРМЕУ ТУРАЛЫ МАҒЛҰМАТТАР

Белгі  салынған материалдарды қайта өңдеуден өткізуге тапсырыңыз. Орам материалдарын қайта өңдеуден өткізу үшін тиісті контейнерлерге салыңыз. Электрлік және электроникалық құрылғылардың қалдығын қайта өңдеуден өткізу арқылы, қоршаған ортаға және

адамның денсаулығына зиян келтіретін жағдайларға жол бермеуге өз үлесіңізді қосыңыз. Белгі  салынған құрылғыларды тұрмыстық қалдықтармен бірге тастамаңыз. Өнімді жергілікті қайта өңдеу орталығына өткізіңіз немесе жергілікті мекемеге хабарласыңыз.

САДРЖАЈ

1. УПУТСТВА О БЕЗБЕДНОСТИ	44
2. ОПИС ПРОИЗВОДА	46
3. КОНТРОЛНА ТАБЛА	46
4. ПРОГРАМИ	47
5. ПРЕ ПРВЕ УПОТРЕБЕ	48
6. СВАКОДНЕВНА УПОТРЕБА	50
7. НАПОМЕНЕ И САВЕТИ	52
8. НЕГА И ЧИШЋЕЊЕ	53
9. РЕШАВАЊЕ ПРОБЛЕМА	54
10. ТЕХНИЧКЕ ИНФОРМАЦИЈЕ	55
11. ЕКОЛОШКА ПИТАЊА	56

МИСЛИМО НА ВАС

Хвала вам што сте купили уређај компаније Electrolux. Изабрали сте производ који са собом носи деценије професионалног искуства и иновација. Генијалан и елегантан, направљен је баш по вашој мери. Стога, кад год га користите, можете бити спокојни јер ћете знати да ћете сваки пут добити одличне резултате.

Добродошли у Electrolux.

Посетите наш веб сајт на адреси:



Обезбедите савете у вези са коришћењем, брошуре, решења за проблеме, информације о сервисирању:
www.electrolux.com



Региструјте свој производ ради боље услуге:
www.electrolux.com/productregistration



Купите додатни прибор, потрошни материјал и оригиналне резервне делове за свој уређај:
www.electrolux.com/shop

БРИГА О КОРИСНИЦИМА И СЕРВИС

Препоручујемо вам да користите оригиналне резервне делове.

Приликом обраћања сервисној служби, проверите да ли поседујете следеће податке.

Информације се могу наћи на плочици са техничким карактеристикама. Модел, број производа (PNC), серијски број.



Упозорење/опрез - упутства о безбедности.



Опште информације и савети



Еколошке информације

Задржано право измена.

1. УПУТСТВА О БЕЗБЕДНОСТИ

Пре инсталације и коришћења уређаја, пажљиво прочитајте приложено упутство. Произвођач није одговоран уколико услед неправилне инсталације и употребе уређаја дође до повреда и квара. Чувајте упутство за употребу поред уређаја ради будућих подешавања.

1.1 Безбедност деце и осетљивих особа



УПОЗОРЕЊЕ

Постоји ризик од гушења, повређивања или трајног инвалидитета.

- Особама са умањеном физичком осетљивошћу, умањеним менталним способностима или недостатком искуства и знања, укључујући ту и децу, немојте дозволити да користе овај уређај. Коришћење овог уређаја је таквим особама дозвољено искључиво под надзором или према упутствима особе одговорне за њихову безбедност.
- Немојте дозволити деци да се играју уређајем.
- Сву амбалажу држите ван домаћаја деце.
- Све врсте детерџената држите ван домаћаја деце.
- Децу и кућне љубимце држите подаље од уређаја док су врата отворена.

1.2 Инсталирање

- Уклоните сву амбалажу.
- Немојте да инсталирате или користите оштећен уређај.
- Немојте инсталирати или користити уређај на местима на којима је температура нижа од 0 °C.
- Придржавајте се упутства за инсталацију које сте добили уз уређај.
- Проверите да ли је уређај постављен испод и поред безбедно причвршћених елемената.

Прикључење на електричну мрежу



УПОЗОРЕЊЕ

Постоји опасност од пожара и струјног удара.

- Уређај мора да буде уземљен.

- Уверите се да информације о напону и струји на плочици са техничким карактеристикама одговарају параметрима електричне мреже. Уколико то није случај, обратите се електричару.
- Користите искључиво правилно инсталирану утичницу, отпорну на ударце.
- Не користите адаптере за вишеструке утикаче и продужне каблове.
- Проверите да нисте оштетили главно напајање и кабл за напајање. Уколико кабл за напајање уређаја треба да се замени, то треба да обави наш сервисни центар.
- Прикључите главни кабл за напајање на мрежну утичницу тек на крају инсталације. Водите рачуна да постоји приступ мрежној утичници након инсталације.
- Немојте вући напојни кабл да бисте искључили уређај. Кабл искључите тако што ћете извући утикач из утичнице.
- Немојте додиривати напојни кабл нити утиказ напојног кабла влажним рукама.
- Уређај је у складу са Е.Е.С. Директивама.

Прикључивање воде

- Водите рачуна да не оштетите црева за довод воде.
- Пре него што повежете уређај нове цеви или цеви које се нису дуго користиле, пустите да вода истече док не буде чиста.
- Када по први пут користите уређај, проверите да не цури негде.
- Црево за довод воде има сигурносни вентил и облогу унутрашњег црева за напајање.

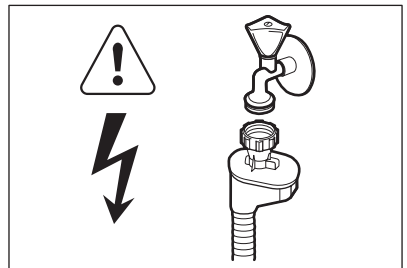

УПОЗОРЕЊЕ

Опасност од електричног напона.

- Уколико је доводно црево за воду оштећено, одмах искључите кабл за напајање из

мрежне утичнице. Обратите се сервису да бисте заменили доводно црево за воду.

1.3 Коришћење

- Овај уређај је намењен за употребу у домаћинству и сличним окружењима као што су:
 - кухиње за особље у продавницама, канцеларијама и другим радним окружењима;
 - сеоске куће;
 - од стране клијената у хотелима, мотелима и другим окружењима за становање;
 - смештај типа ноћења са доручком.



УПОЗОРЕЊЕ

Постоји опасност од повређивања, опекотина или струјног удара или пожара.

- Не мењајте спецификацију овог уређаја.
- Ножеве и прибор за јело са оштрим и врховима ставите у корпу за прибор за јело са врховима окренутим надоле или хоризонтално положеним.
- Немојте оставити врата уређаја отвореним без надзора како неко не би пао на њих.
- Немојте седати нити стајати на отворена врата.
- Детерџенти за машину за прање посуђа су опасни. Поштујте упутства о безбедности са паковања детерџента.

- Немојте да пијете нити да се играте са водом у уређају.
- Не уклањајте посуђе из уређаја пре него што се програм заврши. На посуђу може да буде детерџент.
- Уређај може да испусти врелу пару ако отворите врата док је програм у току.
- Запаљиве материје или предмете натопљене запаљивим материјама немојте стављати унутар, поред или на уређај.
- Не користите млаз воде или пару за чишћење уређаја.

1.4 Одлагање



УПОЗОРЕЊЕ

Постоји могућност од повређивања или гушења.

- Одвојте кабл за напајање уређаја од мрежног напајања.
- Одсеците кабл за напајање и баците га у смеће.
- Уклоните ручицу од врата да бисте спречили да се деца и кућни љубимци заворе у уређају.

2. ОПИС ПРОИЗВОДА

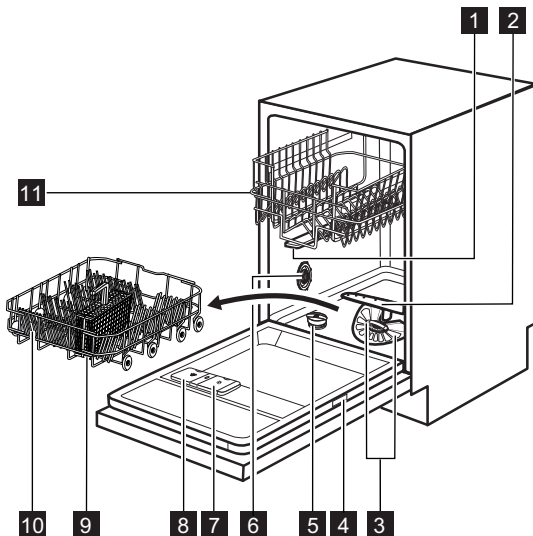



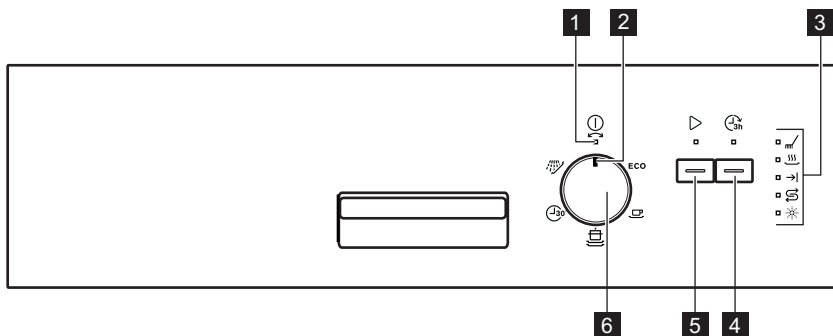

- | | |
|--|--|
| 1 Горњи крак са млазницама | 7 Дозатор за средство за испирање |
| 2 Доњи крак са млазницама | 8 Дозатор детерџента |
| 3 Филтери | 9 Корпа за прибор за јело |
| 4 Плочица са техничким карактеристикама | 10 Доња корпа |
| 5 Посуда за со | 11 Горња корпа |
| 6 Бирач за тврдоћу воде | |



3. КОНТРОЛНА ТАБЛА



- | | |
|--|----------------------------------|
| 1 Индикатор за укључивање/искључивање | 4 Дугме Delay |
| 2 Показивач програма | 5 Дугме Start |
| 3 Индикатори | 6 Дугме за избор програма |

Индикатори	Опис
	Индикатор фазе прања. Укључује се када је активна фаза прања и фаза испирања.
	Индикатор фазе сушења. Укључује се када је активна фаза сушења.
	Индикатор краја.
	Индикатор за со. Он је увек искључен док је програм активан.
	Индикатор средства за испирање. Он је увек искључен док је програм активан.

4. ПРОГРАМИ

Програм ¹⁾	Степен задрљаности Врста пуњења	Фазе програма	Трајање (мин)	Енергија (kWh)	Вода (л)
ECO ²⁾	Нормална задрљаност Посуђе и прибор за јело	Претпрање Прање на 50 °C Испирања Сушење	120 - 130	0.8 - 0.9	12 - 13
	Нормална задрљаност Посуђе и прибор за јело	Прање на 65 °C Испирања Сушење	100 - 110	1.4 - 1.5	18 - 20
	Јака задрљаност Посуђе, прибор за јело, шерпе и тигањи	Претпрање Прање на 70 °C Испирања Сушење	110 - 120	1.5 - 1.7	18 - 20
	Свежа задрљаност Посуђе и прибор за јело	Прање на 65 °C Испирање	30	0.8	8
	Све	Претпрање	11	0.1	5

- ¹⁾ Притисак и температура воде, промене у напону, опције и количина посуђа могу да измене трајање програма и ове вредности потрошње.
- ²⁾ Са овим програмом постижете најефикаснију потрошњу воде и електричне енергије за посуђе и прибор за јело који су нормално задрљани. (Ово је стандардни програм за институте за тестирање).
- ³⁾ Са овим програмом можете опрати свеже задрљано посуђе. Овај програм даје добре резултате прања за кратко време.
- ⁴⁾ Користите овај програм за брзо испирање посуђа. То спречава да се остаци хране залепе на посуђе и да се непријатни мириси шире из уређаја.
За овај програм не користите детерцент.

Информације за институте за тестирање

За све потребне информације у вези са учинком током тестирања, пошаљите е-поруку на: **info.test@dishwasher-production.com**

Запишите број производа (PNC) који се налази на плочици са техничким карактеристикама.

5. ПРЕ ПРВЕ УПОТРЕБЕ

1. Проверите да ли је подешени ниво омекшивача воде у складу са тврдоћом воде у вашој области. Уколико је то потребно, подесите омекшивач воде. Обратите се локалним представницима водовода да бисте сазнали која је тврдоћа воде у вашем крају.
2. Напуните посуду за со.
3. Сипајте средство за испирање у дозатор.
4. Одвртите славину за воду.
5. Талог након прања може да остане у уређају. Покрените програм да бисте га уклонили. Немојте користити детерџент и немојте препунити корпе.

5.1 Подешавање омекшивача воде

Тврдоћа воде				Омекшивач воде подешавање	
Немачки степени (°dH)	Француски степени (°fH)	mmol/l	Clarke степени	Упутство за употребу	Електронско
51 - 70	91 - 125	9.1 - 12.5	64 - 88	2 1)	10
43 - 50	76 - 90	7.6 - 9.0	53 - 63	2 1)	9
37 - 42	65 - 75	6.5 - 7.5	46 - 52	2 1)	8
29 - 36	51 - 64	5.1 - 6.4	36 - 45	2 1)	7
23 - 28	40 - 50	4.0 - 5.0	28 - 35	2 1)	6
19 - 22	33 - 39	3.3 - 3.9	23 - 27	2 1)	5 1)
15 - 18	26 - 32	2.6 - 3.2	18 - 22	1	4
11 - 14	19 - 25	1.9 - 2.5	13 - 17	1	3
4 - 10	7 - 18	0.7 - 1.8	5 - 12	1	2
< 4	< 7	< 0.7	< 5	1 2)	1 2)

1) Фабрички подешен положај.

2) Не користите со на овом нивоу.



Омекшивач воде треба да подесите ручно и електронски.

Ручно подешавање

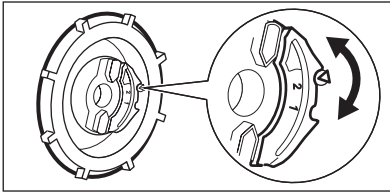

Окрените бирач за тврдоћу воде на позицију 1 или 2.

Електронско подешавање

1. Проверите да ли је показивач програма на дугмету за избор програма у равни са индикатором за укључивање/искључивање.
2. Притисните и задржите **Start**. Истовремено окрените дугме за избор програма у смеру кретања казаљке све док показивач програма не буде у равни са првим програмом на командној табли.
3. Отпустите **Start** када Start и индикатор за укључивање/искључивање почну да трепере. Индикатор краја почиње да трепери.

Испрекидано треперење индикатора указује на тренутно подешени ниво.

- Нпр. 5 трептаја + пауза + 5 трептаја = ниво 5.
4. Узастопно притискајте **Start** да бисте променили подешавање. Сваки пут када притиснете **Start** повећава се број нивоа.
 5. Да бисте потврдили подешавања и деактивирали програм, окрените дугме за избор програма док показивач програма не буде у равни са индикатором за укључивање/искључивање.

5.2 Пуњење посуде за со

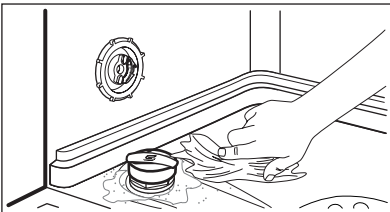
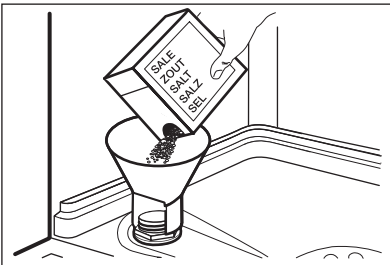

1. Окрените поклопац у смеру супротном од кретања казаљки на сату и отворите посуду за со.
2. Ставите 1 литар воде у посуду за со (искључиво први пут).
3. Сипајте со за машинско прање посуђа у посуду за со.
4. Уклоните со која се задржала око отвора посуде за со.
5. Окрените поклопац у смеру кретања казаљки на сату да бисте затворили посуду за со.



ПАЖЊА

Вода и со могу да изађу из посуде за со када је пуните. Постоји опасност од корозије. Да бисте је спречили, након што напуните посуду за со, окрените програм.

5.3 Сипање средства за испирање у дозатор

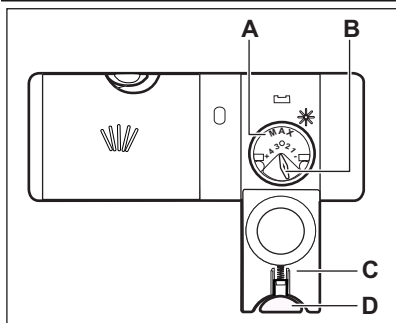

1. Притисните дугме за отпуштање (D) да бисте отворили поклопац (C).
2. Напуните дозатор средства за испирање (A), не више од ознаке „макс.“.
3. Помоћу упијајуће крпе уклоните средство за испирање које сте просули како би се спречило стварање превелике количине пене.
4. Затворите поклопац. Проверите да ли је дугме за отпуштање заклочено у месту.



Можете да укључите одабир за количину која ће се ослобађати (B) између позиције 1 (најмања количина) и позиције 4 (највећа количина).

6. СВАКОДНЕВНА УПОТРЕБА

1. Отворите славину.
2. Окрените дугме за избор програма све док показивач програма не буде у равни са жељеним програмом. Подесите одговарајући програм прања, у зависности од типа уноса и степена задрљаности рубља.
 - Уколико је индикатор за со укључен, напуните посуду за со.
 - Уколико је индикатор средства за испирање укључен, напуните дозатор средства за испирање.
3. Напуните корпе.
4. Додајте детерџент.
5. Покрените програм.

6.1 Коришћење детерџента

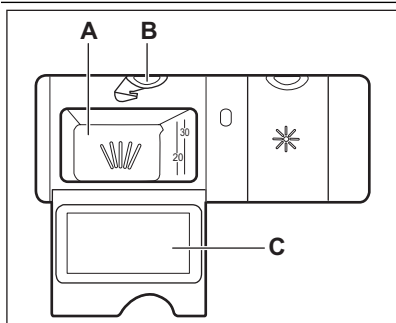

1. Притисните дугме за отпуштање (B) да бисте отворили поклопац (C).
2. Ставите детерџент у одељак (A).
3. Уколико програм има фазу претпрања, ставите малу количину детерџента на унутрашњост врата уређаја.
4. Уколико користите таблете детерџента, ставите таблету у одељак (A).
5. Затворите поклопац. Проверите да ли је дугме за отпуштање заклочено у месту.

6.2 Коришћење комбинованих таблета детерџента

Када користите таблете које садрже со и средство за испирање, немојте пунити посуду за со и дозатор средства за испирање. Индикатор средства за испирање се увек укључује

уколико је дозатор за средство за испирање празан.

1. Подесите омекшивач воде на најнижи ниво.
2. Подесите дозатор средства за испирање на најнижи положај.

Уколико престанете да користите таблете комбинованог прашка, пре него што почнете да користите засебно детерџент, средство за испирање и со за машину за прање посуђа, предузмите следеће кораке:

1. Притисните дугме за укључивање/искључивање да бисте активирали уређај.
2. Подесите омекшивач воде на највиши ниво.
3. Проверите да ли су посуда за со и дозатор за средство за испирање пуни.
4. Покрените најкраћи програм са фазом испирања, без детерџента и посуђа.
5. Подесите ниво омекшивача воде у складу са тврдоћом воде у вашој водоводној мрежи.
6. Подесите ослобођену количину средства за испирање.

6.3 Подешавање и покретање програма

Покретање програма без одложеног старта

1. Отворите славину.
2. Затворите врата уређаја.
3. Окрените дугме за избор програма све док показивач програма не буде у равни са жељеним програмом.
 - Пали се индикатор за укључивање/искључивање.
4. Притисните **Start** да бисте покренули програм.
 - Индикатор функције Startce укључује.
 - Индикатор фазе прања се укључује.

Покретање програма са одложеним стартом

1. Подесите програм
2. Притисните **Delay** да бисте одложили почетак програма на три сата.
 - Индикатор функције Delayсе укључује.
3. Притисните **Start** да бисте покренули одбројавање.

- Индикатор функције Startce укључује.

Отварање врата док уређај ради

Уколико отворите врата, уређај се зауставља. Када затворите врата, уређај наставља са радом од тачке на којој је прекинут.

Отказивање одложеног старта док је одбројавање у току

1. Истовремено притисните и задржите **Start** и **Delay** док се не искључе индикатори Delay и Start.
2. Притисните **Start** да бисте покренули програм.

Отказивање програма

1. Истовремено притисните и задржите **Start** и **Delay** док се не искључи индикатор Start.



Пре него што покренете нови програм, проверите да ли има детерџента у дозатору детерџента.

Поступак на крају програма

Када се заврши програм, индикатор за завршетак се укључује и индикатор Start се искључује. Ако не активирате уређај у року од 3 минута, остаје упален само индикатор укљ./искљ. На овај начин се смањује потрошња електричне енергије.

1. Да бисте деактивирали уређај, окрените дугме за избор програма док показивач програма не буде у равни са индикатором за укључивање/искључивање.
2. Затворите славину за воду.

Важно

- Оставите посуђе да се охлади пре него што га извадите из уређаја. Вруће посуђе може лако да се оштети.
- Прво извадите посуђе из доње корпе, а затим из горње.
- На бочним странама и на вратима уређаја може да се задржи вода. Нерђајући челик се брже хлади од посуђа.

7. НАПОМЕНЕ И САВЕТИ

7.1 Омекшивач воде

Тврда вода садржи велику количину минерала који изазивају оштећење уређаја и лоше резултате прања. Омекшивач воде неутралише ове минерале.

Со за машину за прање посуђа одржава омекшивач воде чистим и у добром стању. Важно је да се подеси тачан ниво омекшивача воде. Ово пружа сигурност да омекшивач воде користи одговарајућу количину соли за машину за прање посуђа, као и воде.

7.2 Употреба соли, средства за испирање и детерџента

- Ислучиво користите со, средство за испирање и детерџент предвиђене за машину за прање посуђа. Остали производи могу да изазову оштећење уређаја.
- Током последње фазе испирања, средство за испирање помаже вам да осушите посуђе без мрља и флека.
- Комбиноване таблете детерџента садрже детерџент, средство за испирање и остала додатна средства. Проверите да ли су ове таблете у складу са тврдоћом воде у вашем крају. Погледајте упутства која се налазе на паковању производа.
- Таблете детерџента се не растварају у потпуности при кратким програмима. Да би се спречило стварање патине на прибору за јело, препоручујемо вам да таблете детерџента користите са дужим програмима.



Не употребљавајте више од прописане количине детерџента. Погледајте упутства на паковању детерџента.

7.3 Пуњење корпи



Погледајте приложују брошуру са примерима пуњења корпи.

- Уређај користите искључиво за прање посуђа које се може прати у машини за прање посуђа.

- У уређај немојте стављати посуђе од дрвета, рогова, алуминијума, калаја и бакра.
- Не стављајте у уређај предмете који могу да апсорбују воду (сунђере, кухињске крпе).
- Уклоните остатке хране са посуђа.
- Да би се остаци загореле хране лакше опрали, шерпе и тигање потопите у воду пре него што их ставите у уређај.
- Посуђе, као што су шоље, чаше и тигањи, поставите са отвором окренутим надоле.
- Водите рачуна да се прибор за јело и посуђе међусобно не закаче. Помешајте кашике и остали прибор за јело.
- Водите рачуна да се чаше не додирују.
- Мале предмете ставите у корпу за прибор за јело.
- Лагано посуђе ставите у горњу корпу. Проверите да оно не може да се помера.
- Проверите да ли кракови са млазницама могу слободно да се okreћу пре покретања програма.

7.4 Пре покретања програма

Проверите да:

- Филтри су чисти и правилно су инсталирани.
- Кракови са млазницама нису запушени.
- Положај предмета у корпама је правилан.
- Програм одговара типу уноса и степену за прљаности.
- Користи се одговарајућа количина детерџента.
- Сипана је со за машину за прање посуђа и средство за испирање (осим ако не користите таблете комбинованог детерџента).
- Поклопац посуде за со је чврсто стегнут.

8. НЕГА И ЧИШЋЕЊЕ



УПОЗОРЕЊЕ

Пре одржавања уређаја деактивирајте уређај и одвојте утикач кабла за напајање од зидне утичнеце.



Прљави филтери и зачепљени кракови са млазницама утичу лоше на резултате прања.

Редовно их проверавајте и, уколико је потребно, очистите их.

8.1 Чишћење филтера

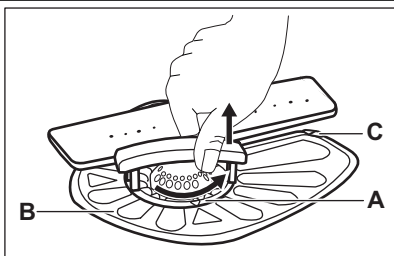

1. Окрените филтер (A) супротно од смера кретања казаљке на сату и уклоните га.

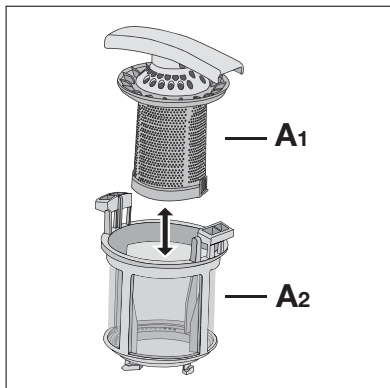

2. Да бисте онемогућили филтер (A), одвојено извучите (A1) и (A2).
3. Извадите филтер (B).
4. Филтере исперите водом.
5. Вратите филтер (B) у првобитни положај. Проверите да ли је правилно постављен испод две вођице (C).

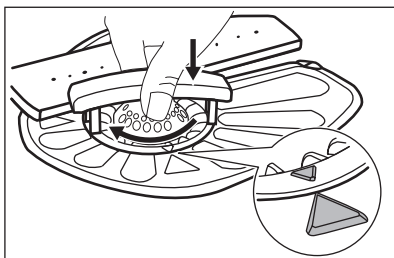

6. Поставите филтер (A) и ставите га на позицију филтера (B). Окрените га у смеру казаљке на сату.



Неправилан положај филтера може да изазове лоше резултате прања, као и да оштети уређај.

8.2 Чишћење кракова са млазницама

Не уклањајте кракове са млазницама. Уколико се отвори на краковима са млазницама запуше, уклоните остатке прљавштине помоћу танког шилџаог предмета.

8.3 Спољашње чишћење

Уређај чистите влажном, меком крпом. У ту сврху користите искључиво неутралне детерџенте. Немојте да користите абразивне производе, абразивне сунђере или раствараче.

9. РЕШАВАЊЕ ПРОБЛЕМА

Уређај неће да се покрене или се зауставља у току рада.

Пре него што се обратите сервису, решење проблема потражите у информацијама датим у наставку.

Када дође до проблема индикатор за завршетак програма трепери испрекидано како би показао шифру аларма.

Шифра аларма	Проблем
<ul style="list-style-type: none"> Индикатор краја програма трепери једном, испрекидано. 0Start не почне да трепери непрестано. 	Уређај се не пуни водом.
<ul style="list-style-type: none"> Индикатор краја програма трепери два пута, испрекидано. 0Start не почне да трепери непрестано. 	Уређај не одводи воду.
<ul style="list-style-type: none"> Индикатор краја програма трепери три пута, испрекидано. 0Start не почне да трепери непрестано. 	Уређај за заштиту од плављења је активиран.



УПОЗОРЕЊЕ

Деактивирајте уређај пре него што почнете да проверавате у чему је проблем. Окрените дугме за избор програма све док показивач програма не буде у равни са индикатором укључивања/искључивања.

Проблем	Могуће решење
Не можете да активирате уређај.	Уверите се да је кабл за напајање прикључен на зидну утичницу. Уверите се да у кутији са осигурачима није прегорео неки осигурач.
Програм се не покреће.	Уверите се да су врата уређаја затворена. Притисните Start . Ако је подешен одложени старт, откажите одлагање или сачекајте да се заврши одбројавање.
Уређај се не пуни водом.	Уверите се да је славина отворена. Уверите се да притисак воде није исувише низак. Ради добијања ове информације обратите се локалној надлежној служби водовода. Уверите се да славина за воду није запушена. Уверите се да филтер на цреву за довод воде није запушен.
Уређај не одводи воду.	Уверите се да доводно црево није увијено или савијено. Уверите се да славина на судопери није зачепљена.

Проблем	Могуће решење
	Уверите се да одводно црево није увијено нити савијено.
Уређај за заштиту од плављења је активираан.	Затворите славину за воду и обратите се сервису.

Након што извршите провере, окрените дугме за избор програма док показивач програма не буде у равни са програмом који је био у току када је дошло до проблема. Програм се наставља од оног места на којем је прекинут. Уколико се проблем поново јави, обратите се сервису. Уколико се појаве друге шифре аларма, обратите се сервису.

9.1 Ако прање и резултати прања нису задовољавајући

На стаклу и посућу постоје беличасти трагови и плавкасти слојеви

- Ослобођена је превелика количина средства за испирање. Подесите бирач средства за испирање на нижи положај.
- Количина детерџента је сувише велика.

Флеке и осушене капи воде на чашама и посућу

- Ослобођена количина средства за испирање није довољна. Подесите бирач средства за испирање на виши положај.
- Узрок томе може да буде квалитет детерџента.

Посуће је мокро

- Програм нема фазу сушења или је фаза сушења са ниском температуром.
- Дозатор за средство за испирање је празан.
- Узрок томе може да буде квалитет средства за испирање.



Погледајте САВЕТИ И НАПОМЕНЕ за друге могуће узроке.

10. ТЕХНИЧКЕ ИНФОРМАЦИЈЕ

Димензије	Тежина / висина/ дубина (мм)	446 / 818 - 898 / 575
Прикључење на електричну мрежу	Погледајте плочицу са техничким подацима.	
	Напон	220-240 V
	Фреквенција	50 Hz
Притисак воде	Мин. / макс. (bar / МПа)	(0.5 / 0.05) / (8 / 0.8)
Довод воде ¹⁾	Хладна вода или топла вода ²⁾	највише 60 °C
Капацитет	Подешавања места	9
Потрошња електричне енергије	Режим „Укључено“	0.99 W
	Режим „Искључено“	0.10 W

¹⁾ Повежите црево за довод воде са славином за воду која има навој димензија 3/4".

²⁾ Уколико топла вода долази преко алтернативног извора енергије, (нпр. соларни панели, извори који енергију производе помоћу ветра), користите топлу воду да бисте смањили потрошњу електричне енергије.

11. ЕКОЛОШКА ПИТАЊА

Рециклирајте материјале са симболом  .

Паковање одложите у одговарајуће контејнере ради рециклирања.

Помозите у заштити животне средине и људског здравља као и у рециклирању отпадног материјала од електронских и

електричних уређаја. Уређаје обележене симболом  немојте бацати заједно са смећем. Производ вратите у локални центар за рециклирање или се обратите општинској канцеларији.

