



Thinking of you
Electrolux



EOC5751A0

.....
HU SÜTŐ

.....
HASZNÁLATI ÚTMUTATÓ



TARTALOMJEGYZÉK

BIZTONSÁGI INFORMÁCIÓK	3
TERMÉKLEÍRÁS	6
AZ ELSŐ HASZNÁLAT ELŐTT	8
KEZELŐPANEL	9
NAPI HASZNÁLAT	11
ÓRAFUNKCIÓK	13
AUTOMATIKUS PROGRAMOK	15
TARTOZÉKOK HASZNÁLATA	16
TOVÁBBI FUNKCIÓK	19
ÁPOLÁS ÉS TISZTÍTÁS	21
MIT TEGYEK, HA...	25
MŰSZAKI ADATOK	26
KÖRNYEZETVÉDELMI TUDNIVALÓK	26

GONDOLUNK ÖNRE

Köszönjük, hogy Electrolux terméket vásárolt. Ön olyan készülék tulajdonosa lett, mely mögött több évtizedes szakmai tapasztalat és innováció áll. Rendkívüli tudását és stílusos megjelenését az Ön igényei ihlették. Valahányszor csak használja, biztos lehet abban, hogy a benne foglalt tudás a siker garanciája.

Köszöntjük az Electrolux világában.

Látogassa meg a weboldalunkat:



Kezelési tanácsok, kiadványok, hibaelhárító, szerviz információk:
www.electrolux.com



További előnyökért regisztrálja készülékét:
www.electrolux.com/productregistration



Kiegészítők, segédanyagok és eredeti alkatrészek vásárlása a készülékhez:
www.electrolux.com/shop

VÁSÁRLÓI TÁMOGATÁS ÉS SZERVIZ

Kizárólag eredeti alkatrészek használatát javasoljuk.

Ha készülékével a szervizhez fordul, legyenek kéznél az alábbi adatok.

Ezek az információk az adattáblán olvashatók. Típus, Termékszám, Sorozatszám.



Figyelmeztetés - Biztonsági információk



Általános információk és tanácsok



Környezetvédelmi információk

A változtatások jogát fenntartjuk.



BIZTONSÁGI INFORMÁCIÓK

Az üzembe helyezés és használat előtt gondosan olvassa el a mellékelt útmutatót. A nem megfelelő üzembe helyezés vagy használat által okozott károkért nem vállal felelősséget a gyártó. További tájékozódás érdekében tartsa elérhető helyen az útmutatót.

GYERMEKEK ÉS FOGYATÉKKAL ÉLŐ SZEMÉLYEK BIZTONSÁGA



VIGYÁZAT

Fulladás, sérülés vagy tartós rokkantság kockázata.

- Ne engedje, hogy a készüléket csökkent fizikai, értelmi vagy mentális képességű, illetve megfelelő tapasztalatok és ismeretek híján lévő személy használja, beleértve a gyermekeket is. Ha ilyen személyek használják a készüléket, a biztonságukért felelős személynek kell őket felügyelnie, illetve a készülék használatára vonatkozóan útmutatót kell biztosítani számukra.
- Ne hagyja, hogy gyermekek játsszanak a készülékekkel.
- Minden csomagolóanyagot tartson távol a gyermekektől.
- A gyermekeket és kedvenc háziállatokat tartsa távol a készüléktől működés közben, és működés után, lehűléskor. A készülék elérhető részei forróak.
- Ha rendelkezik gyermekbiztonsági zárral a készülék, akkor célszerű azt bekapcsolni.

ÜZEMBE HELYEZÉS



VIGYÁZAT

A készüléket csak képzett személy helyezheti üzembe.

- Távolítsa el az összes csomagolóanyagot.
- Ne helyezzen üzembe, és ne is használjon sérült készüléket.
- Tartsa be a készülékhez mellékelt üzembe helyezési útmutatóban foglaltakat.
- Súlyos a készülék, ezért legyen körültekintő a mozgásakor. Mindig viseljen munkavédelmi kesztyűt.
- Soha ne húzza a készüléket a fogantyújánál fogva.
- Tartsa meg a minimális távolságot a többi készüléktől és egységtől.

- A készüléket biztonságos szerkezetek alá és mellé helyezze.
- A készüléket azonos magasságú készülékek vagy egységek mellett helyezze el.

Elektromos csatlakoztatás



VIGYÁZAT

Tűz- és áramütésveszély.

- Minden elektromos csatlakoztatást szakképzett villanyszerelőnek kell elvégeznie.
- A készüléket kötelező földelni.
- Ellenőrizze, hogy az adattáblán szereplő elektromos adatok megfelelnek-e a háztartási hálózati áram paramétereinek. Amennyiben nem, forduljon szakképzett villanyszerelőhöz.
- Mindig megfelelően felszerelt, áramütés ellen védett aljzatot használjon.
- Ne használjon hálózati elosztót és hosszabbító kábelt.
- Ügyeljen a hálózati csatlakozódugó és a hálózati kábel épségére. Ha a hálózati kábel cserére szorul, forduljon márkaszervizhez vagy villanyszerelőhöz.
- Ügyeljen arra, hogy a hálózati kábelek ne érjenek hozzá a készülék ajtajához, különösen akkor, ha az forró.
- A feszültség alatt álló és szigetelt alkatrészek érintésvédelmi részeit úgy kell rögzíteni, hogy szerszám nélkül ne lehessen eltávolítani azokat.
- Csak az üzembe helyezés befejezése után csatlakoztassa a hálózati csatlakozódugót a hálózati csatlakozóaljzatba. Ügyeljen arra, hogy a hálózati dugasz üzembe helyezés után is könnyen elérhető legyen.
- Amennyiben a hálózati konnektor rögzítése laza, ne csatlakoztassa a csatlakozódugót hozzá.
- A készülék csatlakozásának bontására, soha ne a hálózati kábelnél fogva húzza ki a csatlakozódugót. A kábelt mindig a csatlakozódugónál fogva húzza ki.
- Kizárólag megfelelő szigetelőberendezést alkalmazzon: hálózati túlterhelésvédő megszakítót, biztosítékot (a tokból eltávolított csavaros típusú biztosítékot), földzárlatkioldót és védőrelét.
- Az elektromos készüléket egy szigetelőberendezéssel kell ellátni, amely lehetővé teszi,

hogy minden ponton leválassza a készüléket az elektromos hálózatról. A szigetelőberendezésnek legalább 3 mm-es érintkezőtávolsággal kell rendelkeznie.

HASZNÁLAT



VIGYÁZAT

Sérülés-, égés-, áramütés- és robbanásveszély.

- A készüléket háztartási környezetben használja.
- Ne változtassa meg a készülék műszaki jellemzőit.
- Ellenőrizze, hogy a készülék szellőzőnyílásai nincsenek-e lezárva.
- Működés közben tilos a készüléket felügyelet nélkül hagyni.
- Minden használat után kapcsolja ki a készüléket.
- A készülék belseje használat közben felforrósodik. Ne érintse meg a készülék belsejében lévő fűtőelemeket. Amikor a sütőből kiveszi vagy behelyezi az edényeket, mindig használjon konyhai edényfogó kesztyűt.
- Körültekintően járjon el, ha működés közben kinyitja a készülék ajtaját. Forró levegő távozhat a készülékből.
- Ne működtesse a készüléket nedves kézzel, vagy amikor az vízzel érintkezik.
- Ne gyakoroljon nyomást a nyitott ajtóra.
- Ne használja a készüléket munka- vagy tárolófelületként.
- Működés közben mindig tartsa csukva a készülék ajtaját.
- Óvatosan nyissa ki a készülék ajtaját. Az alkoholtartalmú alkotóelemek alkoholos levegőelegyet hozhatnak létre.
- Ügyeljen arra, hogy szikra vagy nyílt láng ne legyen a készülék közelében, amikor kinyitja az ajtót.
- Ne tegyen gyúlékony anyagot vagy gyúlékony anyaggal szennyezett tárgyat a készülékbe, annak közelébe, illetve annak tetejére.



VIGYÁZAT

A készülék károsodásának veszélye áll fenn.

- A zománc elszíneződésének vagy károsodásának megakadályozása érdekében:
 - Ne tegyen edényt vagy egyéb tárgyat közvetlenül a készülék sütőterének aljára.

- Ne tegyen alufóliát közvetlenül a készülék sütőterének aljára.
- Ne engedjen vizet a forró készülékbe.
- A főzés befejezése után ne tárolja a nedves edényeket vagy az ételt a készülékben.
- A tartozékok kivételek vagy berakásakor óvatosan járjon el.
- A zománc elszíneződése nincs hatással a készülék teljesítményére. Ez a garanciajog szempontjából nem számít hibának.
- A nagy nedvességtartalmú sütemények esetében mély tepsi használjon a sütéshez. A gyümölcsök leve maradandó foltokat ejtethet.

ÁPOLÁS ÉS TISZTÍTÁS



VIGYÁZAT

Személyi sérülés, tűz vagy a készülék károsodásának veszélye áll fenn.

- Karbantartás előtt kapcsolja ki a készüléket, és húzza ki a hálózati csatlakozódugót a csatlakozóaljzatból.
- Ellenőrizze, hogy lehűlt-e a készülék. Máskülönben fennáll a veszély, hogy az üvegtáblák eltörnek.
- A sütőajtó sérült üvegtábláját haladéktalanul cserélje ki. Forduljon a márkaszervizhez.
- Legyen óvatos, amikor az ajtót leszereli a készülékről. Az ajtó nehéz!
- Rendszeresen tisztítsa meg a készüléket, hogy elkerülje a felületének rongálódását.
- A készülékben maradt zsír vagy étel tüzet okozhat.
- A készüléket puha, nedves ruhával tisztítsa. Csak semleges tisztítószer használjon. Ne használjon súrolószert, súrolószivacsot, oldószert vagy fém tárgyat.
- Amennyiben tűzhelytisztító aeroszolt használ, tartsa be a tisztítószert csomagolásán feltüntetett biztonsági utasításokat.
- Ne tisztítsa a katalitikus zománcréteget (ha van) semmilyen mosószerrel.

Pirolízises tisztítás



VIGYÁZAT

Egészesveszély.

- A pirolízises tisztítás funkció alkalmazása közben tartsa távol a gyermekeket a készüléktől. A készülék nagyon felforrósodik.
- Az egyes pirolízises tisztítások során biztosítson megfelelő szellőzést.

- Tartsa távol a háziállatokat (különösen a madarakat) a készülék közeléből a pirolízises tisztítás során és után, és a legmagasabb hőmérséklet funkciót először csak megfelelően szellőző helyen használja.
- Olvassa el a pirolízises tisztítással kapcsolatos összes utasítást.

BELSŐ VILÁGÍTÁS

- Az izzó, illetve halogén lámpa olyan típusú, amely kizárólag háztartási készülékekhez használható. Otthona kivilágítására ne használja.



VIGYÁZAT

Vigyázat! Áramütés-veszély.

- A lámpa cseréje előtt húzza ki a hálózati dugaszt a hálózati aljzatból.
- Kizárólag az eredetivel megegyező műszaki jellemzőkkel rendelkező lámpát használjon.

ÁRTALMATLANÍTÁS



VIGYÁZAT

Sérülés- vagy fulladásveszély.

- Bontsa a készülék hálózati csatlakozását.
- Vágja le a hálózati tápkábelt, és helyezze a hulladékba.
- Szerelje le az ajtókilincset, hogy megakadályozza gyermekek és kedvenc állatok készülékben rekedését.

TERMÉKLEÍRÁS

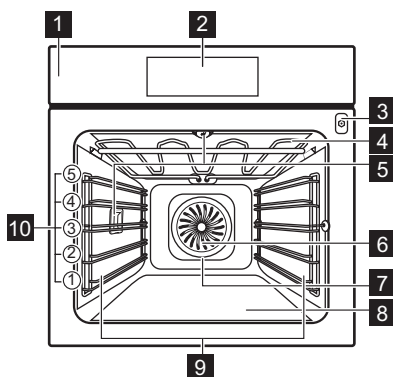

- 1** Kezelőpanel
- 2** Elektronikus programválasztó gomb
- 3** A húshőmérő szenzor aljzata
- 4** Fűtőelem
- 5** Sütőtér világítás
- 6** Ventilátor
- 7** Hátsó fali fűtőelem
- 8** Alsó sütés
- 9** Polcvezető sín, eltávolítható
- 10** Polcszintek

TARTOZÉKOK

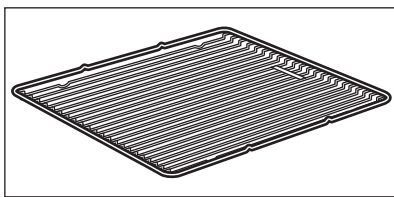

Huzalpolc

Főzőedényekhez, tortaformákhoz, sütőedényekhez.

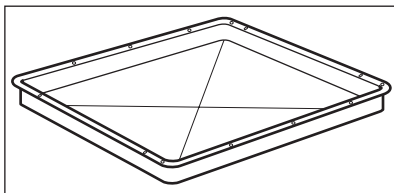

Sütő tálca

Tortákhoz és süteményekhez.

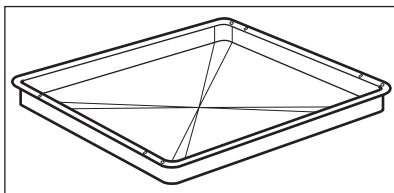

Grillező / sütőedény

Sütemények és húskok sütéséhez, illetve zsirfel-fogó edényként.

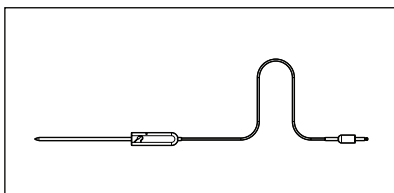

Húshőmérő

Az ételek sütési folyamatának ellenőrzéséhez.

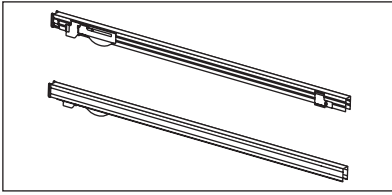

Teleszkópos sütősin
Polcokhoz és tálcákhoz.

AZ ELSŐ HASZNÁLAT ELŐTT



VIGYÁZAT

Olvassa el a „Biztonsági információk” című szakaszt.

KEZDETI TISZTÍTÁS

- Távolítson el minden alkatrészt a készülékből.
- Az első használat előtt tisztítsa meg a készüléket.



Olvassa el az „Ápolás és tisztítás” című fejezetet.

AZ IDŐ BEÁLLÍTÁSA ÉS MÓDOSÍTÁSA

Az elektromos hálózatra történő első csatlakoztatás után néhány másodpercig az összes szimbólum megjelenik a kijelzőn. A következő néhány másodpercben a szoftververzió látható a kijelzőn.

A szoftververzió kijelzésének eltűnése után „h” és „12:00” kijelzés jelenik meg.

Az óra beállítása:

1. Érintse meg a \wedge vagy \vee érzékelőmezőt az óra beállításához.
 2. Érintse meg a(z) OK mezőt.
 3. Érintse meg a \wedge vagy \vee érzékelőmezőt a perc beállítására.
 4. Érintse meg a(z) OK vagy a(z) \odot mezőt.
- A hőmérséklet / óra kijelzője az új időt jeleníti meg.

A pontos idő módosítása

Csak a készülék kikapcsolt állapotában változtathatja az idő beállítását. Érintse meg a(z) \odot mezőt. A(z) \odot szimbólum villogni kezd a kijelzőn. A fenti eljárást kövesse az új idő beállítására.

KEZELŐPANEL

ELEKTRONIKUS PROGRAMVÁLASZTÓ GOMB

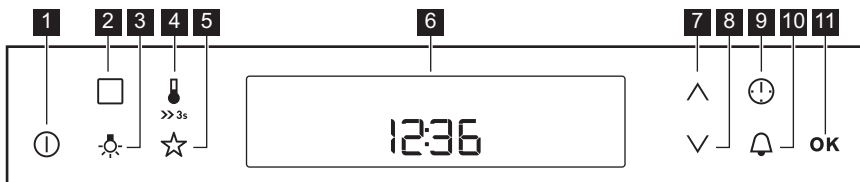

A készülék működtetéséhez használja az érzékelőmezőket.

Érzékelőmező	Funkció	Leírás
1 	BE/KI	A készülék be- és kikapcsolása.
2 	KIEGÉSZÍTŐ FUNKCIÓK	Egy sütőfunkció, automatikus program vagy tisztító funkció beállítása.
3 	SÜTŐVILÁGÍTÁS	A sütőlámpa bekapcsolása vagy kikapcsolása.
4 	HŐMÉRSÉKLET / GYORS FELFŰTÉS	A sütőtér hőmérsékletének és a húshőmérő hőmérsékletének beállítására és ellenőrzésére szolgál. Ha megnyomja és három másodpercig megnyomva tartja, akkor a Gyors felfűtés funkciót BE és KI kapcsolja.
5 	KEDVENCEM	A kedvenc program tárolása. Kedvenc programjához való közvetlen hozzáférésre használhatja akkor is, amikor a készülék ki van kapcsolva.
6 -	KIJELZŐ	A készülék aktuális beállításait mutatja.
7 	FEL	Mozgás felfelé a menüben.
8 	LE	Mozgás lefelé a menüben.
9 	ÓRA	Az óra funkciók beállítása.
10 	PERCSZÁMLÁLÓ	A Percszámláló beállítása.
11 	OK	Választás vagy beállítás megerősítése. Mozgás lefelé a menüben.

KIJELZŐ

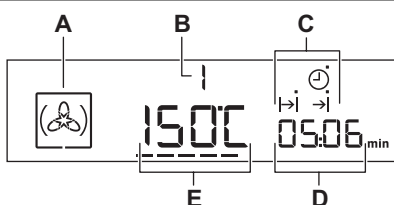

- A) Sütőfunkció szimbóluma
- B) Sütőfunkció / program száma
- C) Órafunkciók visszajelzői (lásd az „Órafunkciók” táblázatot)
- D) Óra / maradékhő (valamint a Percszámláló és Pontos idő) kijelzése
- E) Hőmérséklet / Idő kijelzés

A KIJELZŐ EGYÉB VISSZAJELZŐI

Szimbólumok	Név	Leírás
	Automatikus program	Kiválaszthat egy automatikus programot.
	Kedvencem	A kedvenc program működik.
kg / g	kg / g	Súly megadását igénylő automatikus program működik.
h / min	óra / perc	Egy óra funkció működik.
---	Felfűtés / maradékhő visszajelző	A készülék hőmérsékletét jelzi.
	Hőmérséklet / gyors felfűtés	A funkció működik.
	Hőmérséklet	Megtekintheti vagy módosíthatja a hőmérsékletet.
	Húshőmérő szenzor	A húshőmérő csatlakoztatva van a húshőmérő csatlakozóaljzathoz.
	Elektronikus ajtózárr	Az ajtózárr funkció működik.
	Percszámláló	Működik a percszámláló funkció.

FELMELEGÍTÉS KIJELZÉS

Amikor bekapcsolja valamelyik sütőfunkciót, a kijelzőn vonalak --- jelennek meg. A vonalak jelzik, hogy emelkedik vagy csökken a sütőben a hőmérséklet.

Amikor a készülék eléri a beállított hőmérsékletet, akkor a vonalak eltűnnek a kijelzőről.

NAPI HASZNÁLAT









VIGYÁZAT

Olvassa el a „Biztonsági információk” című szakaszt.



- **automatikus programok** - egy étel elkészítésére, ha nem tud főzni vagy nem rendelkezik ilyen gyakorlattal.

A készülék működtetéséhez használhatja:

- **kézi üzemmód** - a sütőfunkció, a hőmérséklet és az elkészítési idő kézi beállítására.

Sütőfunkció	Alkalmazás
1 	Hőlégbefúvás, nagy hőfok Sütés egyszerre maximum 3 sütőszinten. Amikor ezt a funkciót használja, az Alsó + felső sütés üzemmóddhoz képest 20-40 °C-kal csökkentse a sütő hőmérsékletét. Étél aszalásához is használható.
2 	Pizzasütés Ha a sütő egyik szintjén szeretné sütni az ételt, és jól megpirítani, illetve ropogóssá tenni az alsó rétegét. Amikor ezt a funkciót használja, az Alsó + felső sütés üzemmóddhoz képest 20-40 °C-kal csökkentse a sütő hőmérsékletét.
3 	Alsó + felső sütés Egy szinten történő tészta- és hússütés számára.
4 	Hőlégbefúvás, kis hőfok Különösen puha és szaftos sülték készítéséhez ajánljuk.
5 	Alsó sütés Ropogós alapú sütemények készítéséhez és étel tartósításához.
6 	Felolvasztás Fagyasztott élelmiszerek kiolvasztásához.
7 	Melegén Tartás A főtt étel melegén tartásához.
8 	ECO sütés Az ECO funkciók segítségével optimalizálhatja az energiafogyasztást a sütés során. Ehhez azonban először be kell állítania a sütés idejét. Az ajánlott beállításokról bővebb információt a sütési táblázatokban talál, a megfelelő sütőfunkciók leírásánál.
9 	Grill A rács közepére helyezett lapos étel grillezéséhez. Kenyér pirításához.
10 	Grill + felső sütés Nagyobb mennyiségű, lapos ételdarabok grillezéséhez. Kenyér pirításához.
11 	Infrasütés Nagyobb húsdarabok vagy nem csontozott szárnyas sütése egy polcszinten. Továbbá ételek, pl. felfújtak pirításához.



SÜTŐFUNKCIÓ BEÁLLÍTÁSA

1. Kapcsolja be a készüléket a  gombbal. A kijelző a beállított hőmérsékletet, a szimbólumot és a sütőfunkció számát jeleníti meg.
2. Érintse meg a  vagy  mezőt egy sütőfunkció beállításához.
3. Érintse meg az OK érzékelőmezőt, vagy a készülék öt másodperc elteltével automatikus beindul.



Ha bekapcsolja a készüléket, és nem állít be sütőfunkciót vagy programot, akkor 20 másodperc elteltével kikapcsol a készülék.





HŐMÉRSÉKLET MÓDOSÍTÁSA

Érintse meg a  /  érzékelőmezőt a hőmérséklet 5 °C-os lépésekben történő módosításához.

Amikor a készülék hőmérséklete eléri a beállított értéket, akkor három hangjelzés hallható, és elűnik a Felmelegítés kijelzés.

HŐMÉRSÉKLET ELLENŐRZÉSE

A funkció vagy program működése során megtekintheti a készülék hőmérsékletét.

1. Érintse meg a(z)  mezőt. A Hőmérséklet / idő kijelző mutatja a készülékben a hőmérsékletet. Ha a sütőhőmérsékletet szeretné megváltoztatni, akkor egynél többször érintse meg a  érzékelőmezőt, és módosításhoz használja a  vagy  érzékelőmezőket.
2. Érintse meg az OK érzékelőmezőt, hogy azonnal visszatérjen a beállított hőmérséklethez, máskülönben öt másodperc elteltével a kijelző azt automatikusan megjeleníti.

GYORS FELFŰTÉS FUNKCIÓ

A Gyors felfűtés funkció csökkenti a készülék felmelegedési idejét.

A Gyors felfűtés funkció bekapcsolása: Érintse meg és három másodpercnél hosszabb ideig tartsa az ujját a  érzékelőmezőn.

Ha bekapcsolja a Gyors felfűtés funkciót, akkor a kijelzőn látható vízszintes vonalak villognak annak jelzésére, hogy a funkció működik.

További információ:

- Ne tegyen ételt a sütőbe, amikor a Gyors felfűtés funkció működik.

- Nem minden sütőfunkciónál esetében áll a Gyors felfűtés rendelkezésre. Hangjelzés hallható, ha a beállított funkciónál nem áll a Gyors felfűtés rendelkezésre.

ENERGIATAKARÉKOSSÁG





A készülék több funkcióval is segít energiát megtakarítani a mindennapos főzés során:

• Maradék hő:



- Amikor egy sütőfunkció vagy program működik, a fűtőelemek a sütési idő 10%-ával korábban kapcsolnak ki (a világítás és a ventilátor továbbra is működik). Ennek a funkciónak a használatához 30 percnél hosszabb elkészítési idő szükséges, vagy használja az óra funkciókat (Időtartam, Befejezés, Késletetés). A funkció nem működik a grill funkciók mellett.
- A készülék kikapcsolása után a maradék hő használható az étel melegen tartásához. Az óra / maradék hő kijelző jeleníti meg a megmaradt hőmérsékletet, a vonalak pedig jelzik a hőmérséklet csökkenését.

- **Sütés kikapcsolt sütővilágítással** – érintse meg a  érzékelőmezőt a sütővilágítás kikapcsolására a sütés alatt.

- **A kijelző kikapcsolása** – Ha szükséges, teljesen kikapcsolható a kijelző. Egyidejűleg érintse meg a(z)  és  érzékelőmezőt, amíg kikapcsol a kijelző. Ezzel a művelettel a kijelző bekapcsolása is elvégezhető.



- **Eco funkciók** – lásd a „Sütőfunkciók” című fejezetet.

ÓRAFUNKCIÓK

SZIMBÓLUM	FUNKCIÓ	LEÍRÁS
	ÓRA	Az óra megtekintéséhez. Az óra beállításának megváltoztatásához tekintse meg „Az óra beállítása és módosítása” című részt.
	IDŐTARTAM	Segítségével beállítható, hogy mennyi ideig működjön a készülék.
	BEFEJEZÉS	Annak beállítása, hogy mikor kapcsoljon ki a készülék. Az Időtartam és a Befejezés funkciók (késleltetési időtartam) egyszerre is használhatóak, ha a sütőnek később automatikusan be, majd ki kell kapcsolnia.







SZÁMLÁLÓ



Akkor használja a számlálót, ha azt akarja figyelni, hogy milyen hosszú idő óta működik a készülék. Azonnal bekapcsolódik, amikor a készülék megkezdí a melegítést.

A számláló visszaállítása: egyszerre érintse meg a  és  érzékelőmezőket, amíg „00:00” nem jelenik meg a kijelzőn, s a számláló ismét nem kezd el számlálni.

 A Számláló nem alkalmazható, ha az Időtartam és a Befejezés funkció be van állítva.

AZ IDŐTARTAM BEÁLLÍTÁSA

1. Kapcsolja be a készüléket, majd állítson be egy sütőfunkciót és hőmérsékletet.
2. Annyiszor érintse meg a(z)  gombot, amíg a  szimbólum meg nem jelenik. A  szimbólum villogni kezd a kijelzőn.
3. A  vagy  érzékelőmezőt használja az IDŐTARTAM beállítására.
4. A választása megerősítéséhez érintse meg az OK gombot.
5. A  vagy  érzékelőmezőt használja az IDŐTARTAM óraértékének beállítására.

 Ha a  vagy OK érzékelőmezőt megnyomja az IDŐTARTAM óraértékének beállítása során, akkor a készülék a BEFEJEZÉS beállítására tér át.







6. Ha a beállított idő letelik, akkor két percig hangjelzés hallható.

A  szimbólum és az időbeállítás villog a kijelzőn. A készülék kikapcsol.

Érintse meg bármely érzékelőmezőt, vagy nyissa ki a sütő ajtaját a hangjelzés leállítására.

7. Kapcsolja ki a készüléket.

A BEFEJEZÉS BEÁLLÍTÁSA

1. Kapcsolja be a készüléket, majd állítson be egy sütőfunkciót és hőmérsékletet.
2. Annyiszor érintse meg a(z)  gombot, amíg a  szimbólum meg nem jelenik. A  szimbólum villogni kezd a kijelzőn.
3. A  vagy  érzékelőmezőt használja a BEFEJEZÉS beállítására (először a percelt, majd az órát állítsa be), és az OK vagy  érzékelőmezőt a megerősítésre.
4. Ha a beállított idő letelik, akkor két percig hangjelzés hallható.
A  szimbólum és az időbeállítás villog a kijelzőn. A készülék kikapcsol.
5. Érintse meg bármely érzékelőmezőt, vagy nyissa ki a sütő ajtaját a hangjelzés leállítására.
6. Kapcsolja ki a készüléket.



ELLENŐRIZZE AZ EREDMÉNYT.
(CSAK KIJELÖLT MODELLEKNÉL)

Ha beállította a BEFEJEZÉS vagy IDŐTARTAM funkciót, akkor 2 perccel a sütés befejezése előtt egy hangjelzés hallható, és bekapcsol a sütővilágítás. A készülék a BEFEJEZÉS vagy az IDŐTARTAM funkció beállítására lép. E két perc alatt megnézheti a sütés eredményét, és szükség esetén újabb BEFEJEZÉS vagy IDŐTARTAM időértéket adhat meg.



A PERCSZÁMLÁLÓ BEÁLLÍTÁSA

A PERCSZÁMLÁLÓT használja a visszaszámlálásos időzítés beállítására (maximum 23 óra 59 perc). Ez a funkció nincs hatással a sütő műkö-

désére. Bármikor, a készülék kikapcsolt állapotában is beállíthatja a PERCSZÁMLÁLÓ funkciót.





1. Érintse meg a  érzékelőmezőt. A  szimbólum és a „00” villogni kezd a kijelzőn.





A PERCSZÁMLÁLÓ beállításához használja a  vagy a  gombot. Először a másodpercet, majd a percet és az órát állítsa be.

3. Érintse meg a(z) OK érzékelőmezőt, vagy a készülék öt másodperc elteltével automatikus elindítja a PERCSZÁMLÁLÓ funkciót.
4. Amikor letelt a beállított idő, akkor két percig hangjelzés hallható, és a „00:00”, valamint a  szimbólum villog a kijelzőn.
5. Érintse meg bármely érzékelőmezőt, vagy nyissa ki a sütő ajtaját a hangjelzés leállítására.

A KÉSLELTETÉS FUNKCIÓ BEÁLLÍTÁSA

Az IDŐTARTAM  és a BEFEJEZÉS  funkciók egyszerre is használhatóak, ha a sütőnek később automatikusan be, majd ki kell kapcsolnia. Ebben az esetben először az IDŐTARTAM , majd a BEFEJEZÉS  funkciót állítsa be (lásd „Az IDŐTARTAM beállítása” és „A BEFEJEZÉS beállítása” című részt).

Ha a Késleltetés funkció be van kapcsolva, akkor a sütőfunkció állandó szimbóluma látható a kijelzőn; a  szimbólum egy ponttal és a  szimbólum. A pont azt jelzi, hogy melyik óra funkció van bekapcsolva az Óra / maradék hő kijelzőn.

AUTOMATIKUS PROGRAMOK



VIGYÁZAT

Olvassa el a „Biztonsági információk” című szakaszt.



A sütő 9 automatikus programokkal és programozott receptekkel rendelkezik. Az automatikus programot, illetve programozott receptet akkor használja, ha az étel elkészítésével kapcsolatban nincs kellő ismerete vagy gyakorlata. A programozott receptek listája a „Receptkönyvben” található.

Három típusú automatikus program létezik:

- Programozott receptek
- Automatikus programok súly megadásával
- Automatikus programok húshőmérővel

PROGRAMOZOTT RECEPTEK

Programozott recept beállítása:

1. Kapcsolja be a készüléket.
2. Érintse meg a(z) mezőt. A kijelzőn az automatikus programok száma (P1–P9) látható.
3. Érintse meg a \wedge vagy \vee érzékelőmezőt a programozott recept kiválasztására.
4. Érintse meg az OK érzékelőmezőt, vagy a programozott recept szerinti működés öt másodperc elteltével automatikus beindul.
5. Ha a beállított idő letelik, akkor két percig hangjelzés hallható. A \mapsto szimbólum villog. A készülék kikapcsol.
6. Érintse meg bármely érzékelőmezőt, vagy nyissa ki a sütő ajtaját a hangjelzés leállítására.

AUTOMATIKUS PROGRAMOK SÚLY MEGADÁSÁVAL

Ha beállítja a hús tömegét, a készülék kiszámolja a sütési időt.

1. Kapcsolja be a készüléket.
2. Érintse meg a(z) mezőt.
3. Érintse meg a \wedge vagy \vee érzékelőmezőt a súlyprogram beállítására (lásd a „Receptkönyv” című részt).

A kijelző a következőket jeleníti meg: elkészítési idő, \mapsto időtartam szimbólum, alapértelmezett súly, mértékegység (kg, g).

4. Érintse meg az OK érzékelőmezőt, vagy a beállítások mentése öt másodperc elteltével automatikusan megtörténik.
5. A készülék bekapcsol. A mértékegység szimbóluma villog a kijelzőn. Ezen idő alatt megváltoztathatja az alapértelmezett súlyértéket a \wedge vagy \vee érzékelőmező segítségével. Érintse meg a(z) OK mezőt.
6. Ha a beállított idő letelik, akkor két percig hangjelzés hallható. A \mapsto szimbólum villog. A készülék kikapcsol.
7. Érintse meg bármely érzékelőmezőt, vagy nyissa ki a sütő ajtaját a hangjelzés leállítására.

AUTOMATIKUS PROGRAMOK HÚSHŐMÉRŐVEL

Az ételek maghőmérséklete gyárilag be van programozva, és a húshőmérővel kerül meghatározásra. Akkor fejeződik be a program, amikor a készülék elérte a beállított maghőmérsékletet.

1. Kapcsolja be a készüléket.
2. Érintse meg a(z) mezőt.
3. Helyezze el a húshőmérőt (lásd „A húshőmérő” című részt).
4. Érintse meg a \wedge vagy \vee érzékelőmezőt a húshőmérős program beállítására.
A kijelző a programidőt, valamint a \mapsto és \curvearrowright szimbólumot jeleníti meg.
5. Érintse meg az OK érzékelőmezőt, vagy a beállítások mentése öt másodperc elteltével automatikusan megtörténik.
6. Ha a beállított idő letelik, akkor két percig hangjelzés hallható. A \mapsto szimbólum villog. A készülék kikapcsol.
7. Érintse meg bármely érzékelőmezőt, vagy nyissa ki a sütő ajtaját a hangjelzés leállítására.

TARTOZÉKOK HASZNÁLATA



VIGYÁZAT

Olvassa el a „Biztonsági információk” című szakaszt.

HÚSHŐMÉRŐ SZENZOR

A húshőmérő a hús maghőmérsékletét méri. Amikor a hús a beállított hőmérsékletet elérte, a készülék kikapcsol.

Két hőmérsékleti adatot kell beállítani:

- A sütő hőmérsékletét: lásd a receptkönyvben a hússütés táblázatát.
- A hús maghőmérsékletét: lásd a receptkönyvben a húshőmérő táblázatában.





Kizárólag a mellékelt húshőmérőt, illetve megfelelő pótkatrészt használjon.

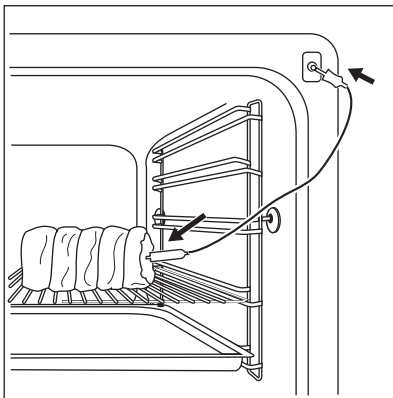



1. Kapcsolja be a készüléket.
- 2.



Szúrja a húshőmérő hegyét (melynek nyelén  szimbólum van) a hús közepébe.

3. Illeszze a húshőmérő dugaszát a készülék elején lévő aljzatba. A kijelzőn megjelenik a  szimbólum és az alapértelmezettként beállított maghőmérséklet. Az első működéskor a hőmérséklet 60 °C, a következő működések során pedig az utolsóként beállított érték.
4. A  vagy a  gomb megérintésével módosítsa a maghőmérsékletet.
5. Érintse meg az OK gombot, vagy a készülék 5 másodperc elteltével automatikusan menti a beállításokat.

Hasznos tanácsok:

A maghőmérsékletet csak akkor tudja beállítani, ha a  szimbólum villog. Amennyiben a kijelző a maghőmérséklet beállítása előtt nem villogó  szimbólumot jelenít meg, a  és a , illetve a  gomb segítségével állítson be új értéket.

6. Állítsa be a sütőfunkciót, és ha szükséges, a sütőhőmérsékletet.

A kijelző az aktuális maghőmérsékletet és a hőmérsékleti sávot jeleníti meg, amely a beállított és az aktuális sütőhőmérséklet viszonyát jelzi.

Hasznos tanácsok:

A sütési folyamat során a húshőmérőnek folyamatosan a hús belsejében kell lennie, míg dugaszának az aljzatban.

Amíg a készülék kiszámítja a becsült időtartamot, az Előreszámlálásos időzítő értéke megjelenik az Időzítő / maradékhő kijelzőjén. Amikor befejeződik az első számítás, akkor -, majd a közelítő elkészítési idő látható az Időzítő/maradékhő kijelzőn. A készülék a sütés során folyamatosan kalkulálja az időtartamot. A kijelző időközönként aktualizálja az időtartam értékét.

7. Amikor a hús elérte a beállított maghőmérsékletet, a maghőmérséklet és a  szimbólum villog. Két percen át hangjelzés hallható. A hangjelzés kikapcsolásához érintsen meg egy érzékelőmezőt.
8. Húzza ki a húshőmérő dugóját az aljzatból, és vegye ki a húst a sütőből.



VIGYÁZAT

Legyen óvatos, amikor a húshőmérőt eltávolítja. Forró! Égésveszély!

9. Kapcsolja ki a készüléket.



Amikor a húshőmérőt az aljzatba illeszti, törli az órafunkciók beállításait.

Amikor a húshőmérő használatával süt, a Hőmérséklet / óra kijelzőn jelzett hőmérsékletet módosíthatja. Miután az aljzatba illesztette a húshőmérőt, és beállított egy sütőfunkciót és hőmérsékletet, a kijelző az aktuális maghőmérsékletet mutatja.

A három alábbi hőmérsékleti adat megtekintéséhez érintse meg ismétlen a  gombot:

- Beállított maghőmérséklet
- A sütő aktuális hőmérséklete

- Aktuális maghőmérséklet.

A beállított maghőmérséklet átvált az aktuális maghőmérsékletre, a sütő aktuális hőmérséklete pedig a sütő beállított hőmérsékletére vált.

SÜTŐTARTOZÉKOK BEHELYEZÉSE

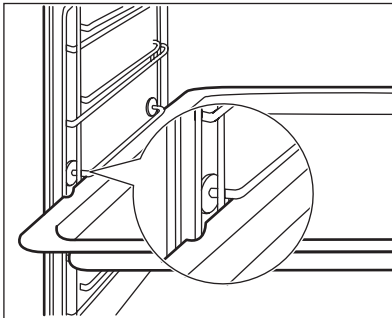

A mély tepsi és a huzalpolc oldalsó peremekkel rendelkeznek. Ezek a peremek és a vezetősínek alakja speciális eszközként szolgálnak a főzőedény csúszásának megakadályozására.

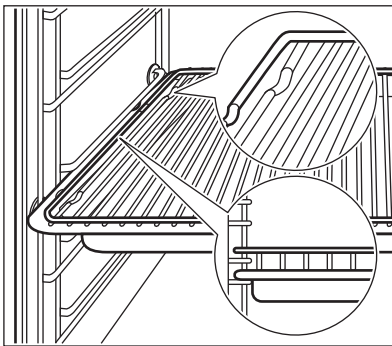

A huzalpolc és a mély tepsi együttes behelyezése

Helyezze a huzalpolcot a mély tepsire. Tolja be a mély tepsit a sütő egyik szintjének vezetősínei közé.

TELESZKÓPOS SÜTŐSÍNEK - A SÜTŐTARTOZÉKOK BEHELYEZÉSE

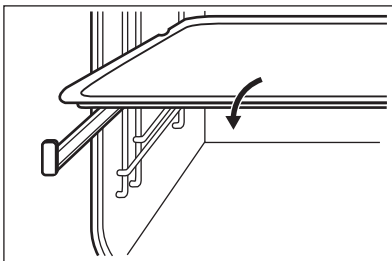

Helyezze a sütőtálcát vagy a mély tepsit a teleszkópos sütősínekre.

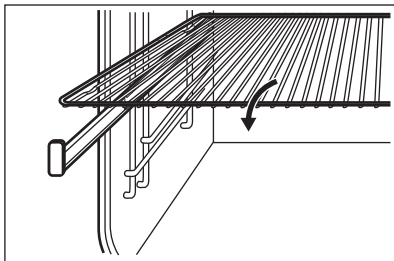

Helyezze rá a huzalpolcot a teleszkópos sütősínekre úgy, hogy a lábak lefelé nézzenek.



A huzalpolc magas pereme egy speciális eszköz arra, hogy megakadályozza a főzőedény csúszását.

A HUZALPOLC ÉS A MÉLY TEPSI EGYÜTTES BEHELYEZÉSE

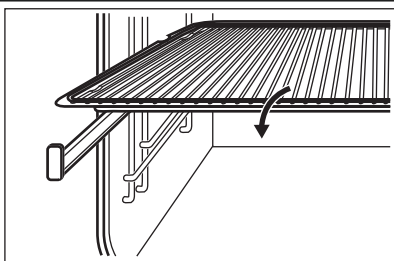

Helyezze a huzalpolcot a mély tepsire. Helyezze a huzalpolcot és a mély tepsit a teleszkópos sütősínekre.

TOVÁBBI FUNKCIÓK

KEDVENCEM FUNKCIÓ

E funkciót használja a sütőfunkció vagy program kedvenc hőmérséklet- és időbeállításainak mentésére.

1. Állítsa be egy sütőfunkció vagy program hőmérsékletét és idejét.
2. Érintse meg és három másodpercnél hosszabb ideig tartsa az ujját a ☆ érzékelőmezőn. Hangjelzés hallatszik.
3. Kapcsolja ki a készüléket.

Kedvencem funkció használata:

- **A funkció bekapcsolásához** érintse meg a ☆ gombot. A készülék bekapcsolja a kedvencem funkciót.
- **A funkció kikapcsolásához** érintse meg a ① gombot. A készülék kikapcsolja a kedvencem funkciót.



Amikor működik a funkció, akkor módosítható a hőmérséklet és az idő.

GYEREKZÁR

A Gyerekzár funkció megakadályozza a készülék véletlen bekapcsolását.

A Gyerekzár funkció bekapcsolása és kikapcsolása:

1. Kapcsolja ki a készüléket a ① gombbal. Ne állítson be sütőfunkciót.
2. Egyidejűleg érintse meg, és legalább 2 másodpercig ne vegye el az ujját a(z) ① és √ érzékelőmezőről. Hangjelzés hallatszik. A kijelzőn aSAFE jelenik meg vagy tűnik el.



Ha a sütő rendelkezik Piroolitikus tisztítás funkcióval, és a funkció éppen működik, akkor zárva van az ajtó. Egy felirat jelenik meg a kijelzőn, amikor megérint egy érzékelőmezőt.

FUNKCIÓZÁR

Csak a készülék működése során kapcsolhatja be ezt a funkciót. A Funkciózár megakadályozza a sütőfunkció véletlen módosítását.

A Funkciózár bekapcsolása/kikapcsolása:

1. Kapcsolja be a készüléket.
2. Kapcsoljon be egy sütőfunkciót vagy beállítást.
3. Egyidejűleg érintse meg, és legalább 2 másodpercig ne vegye el az ujját a(z) ① és √ érzékelőmezőről. Hangjelzés hallatszik.

A kijelzőn aLoc jelenik meg vagy tűnik el.

Hasznos tanácsok:

A készüléket kikapcsolhatja, amikor a Funkciózár aktív. Ha kikapcsolja a készüléket, a Funkciózár is kikapcsol.

Ha a sütő rendelkezik Piroolitikus tisztítás funkcióval, és a funkció éppen működik, akkor zárva van az ajtó. Egy felirat jelenik meg a kijelzőn, amikor megérint egy érzékelőmezőt.

BEÁLLÍTÁSOK MENÜ

A beállítások menü teszi lehetővé a főmenühöz funkció hozzáadását, illetve eltávolítását (például: be- vagy kikapcsolhatja a Maradék hő kijelzést). A beállítások menü maximum hét beállítást tartalmaz (SET1 és SET7 között). Lásd az alábbi táblázatot az egyes beállítások lehetséges értékeit illetően.

Beállítások menü

A Beállítás menü visszajelzése	Leírás	Beállítási érték
SET1	MARADÉKHŐ KIJEJZÉS	ON / OFF
SET2	TISZTÍTÁS EMLÉKEZTETŐ	ON / OFF
SET3	NYOMÓGOMB HANG	CLICK / BEEP / OFF
SET4	HIBAJELZŐ HANG	ON / OFF

A Beállítás menü visszajelzése	Leírás	Beállítási érték
SET5	SZERVIZMENÜ	---
SET6	GYÁRI BEÁLL.VISSZA	YES / NO
SET7 ¹⁾	IDŐ KITERJESZTÉS	ON / OFF

¹⁾ Csak a kijelölt modellek



Csak a készülék kikapcsolt állapotában állíthatja be a beállítások menüt.

A Beállítások menü bekapcsolása:

1. Szükség esetén a érzékelőmező segítségével kapcsolja ki a készüléket.
2. Érintse meg és három másodpercnél hosszabb ideig ne vegye el az ujját a érzékelőmezőről. A kijelzőn SET1 felirat látható, és az „1” kijelzés villog.
3. Érintse meg a / érzékelőmezőt a beállítás elvégzésére.

4. Érintse meg a(z) OK mezőt.
5. Érintse meg a / érzékelőmezőt a beállítás értékének megváltoztatására.
6. Érintse meg a(z) OK mezőt.

AUTOMATIKUS KIKAPCSOLÁS

Biztonsági okokból a készülék bizonyos idő elteltével automatikusan kikapcsol:

- ha egy sütőfunkció üzemel.
- ha nem módosítja a sütőhőmérsékletet.

Hőmérséklet	Kikapcsolási idő
30 - 120 °C	12,5 ó
120 - 200 °C	8,5 ó
200 -250 °C	5,5 ó
250 °C-tól maximális hőmérsékletig	3,0 ó

Az automatikus kikapcsolást követően a sütő ismételt működtetéséhez érintsen meg egy érzékelőmezőt.

a Percszámláló funkció működése, akkor a kijelző visszatér az éjszakai beállításra.



Az Automatikus kikapcsolás az összes sütőfunkció esetén működik, kivéve a Sütővilágítás, Hőlégbefúvás – kis hőfok, Hűshőmérő, Időtartam, Befejezés, Késletetés funkciókat.

HŰTŐVENTILÁTOR

Amikor a készülék üzemel, a hűtőventilátor automatikusan bekapcsol, hogy hidegen tartsa a készülék felületeit. Amikor kikapcsolja a készüléket, a hűtőventilátor továbbra is működik, amíg a készülék le nem hűl.

KIJELZŐ FÉNYEREJE

A kijelző kétféle fényerő-beállítással rendelkezik:

- Éjszakai fényerő - ha a készülék ki van kapcsolva, akkor 22:00 óra és 06:00 óra között kisebb a kijelző fényereje.
- Nappali fényerő:
 - A készülék bekapcsolt állapotában.
 - Ha éjszakai fényerőnél megérint egy érzékelőmezőt (kivéve a BE / KI érzékelőmezőt), akkor a következő 10 másodpercre a kijelző visszatér a nappali fényerő beállításra.
 - Ha a készülék ki van kapcsolva, és bekapcsolja a Percszámlálót. Amikor befejeződik

ÁPOLÁS ÉS TISZTÍTÁS



VIGYÁZAT

Olvassa el a „Biztonsági információk” című szakaszt.

Tisztítással kapcsolatos megjegyzések:

- A készülék elejét meleg vizes és tisztítószeres puha ruhával tisztítsa meg.
- A fémfelületek tisztítását hagyományos tisztítószerral végezze.
- Minden használat után tisztítsa meg a készüléket belsejét. Ily módon könnyen el tudja távolítani a szennyeződések, és azok később nem égne rá a felületre.
- A makacs szennyeződések az erre a célra kifejlesztett speciális sütőtisztító szerrel tisztítsa meg.
- Minden használat után tisztítsa és szárítsa meg az összes tartozékot. Meleg vízzel és tisztítószerral megnedvesített puha kendőt használjon.
- Ha teflon bevonatú tartozékokkal rendelkezik, ne tisztítsa azokat agresszív tisztítószerekkel, éles szelű tárgyakkal vagy mosogatógépben. Ezek a teflon bevonat sérülését okozhatják.

PIROLÍZISES TISZTÍTÁS

1. Vegyen ki minden tartozékot és a kivehető polcvezető síneket.



Ne indítsa el a pirolitikus tisztítást, ha:

- Nem távolította el a polcvezető síneket vagy a teleszkópos sütősíneket (ha vannak). Egyes modelleken a kijelző a „C1” üzenetet jeleníti meg, ha ez a hiba előfordul.
- Nem távolította el a húshőmérő dugaszát az aljzatból. Egyes modelleken a kijelző a „C2” üzenetet jeleníti meg, ha ez a hiba előfordul.
- Nem zárta be teljesen a sütőajtót. Egyes modelleken a kijelző a „C3” üzenetet jeleníti meg, ha ez a hiba előfordul.

2. Távolítsa el manuálisan az ételmaradványok nagyját.
3. Annyszor nyomja meg a gombot, amíg a „Pyro” kijelzés és a tisztítás száma meg nem jelenik.
4. A tisztítás időtartamának beállításához érintse meg a \wedge vagy \vee gombot:
 - **1** – 1:00 kis mértékű szennyeződés esetén
 - **2** – 1:30 átlagos szennyezettség esetén
 - **3** – 2:30 erős szennyezettség esetén.
 Érintse meg a(z) OK mezőt a Pirolízises tisztítás elindításához.

Hasznos tanácsok:

A Befejezés funkció használatával késleltetve is elindíthatja a tisztítási műveletet.

Az ajtó zárva van a pirolitikus tisztítás alatt. A  szimbólum és a fűtésjelzés sávjai világítanak, amíg az ajtó zár ki nem kapcsol.

Az ajtó zár kiold, amikor a sütő hőmérséklete a biztonsági érték alá kerül, és a pirolízises tisztítás befejeződik.

A lámpa kikapcsol a pirolitikus tisztítás alatt.

Tisztítási emlékeztető

A pirolitikus tisztítás szükségességét a készülék minden kikapcsolása után a kijelzőn 10 másodpercig villogó tisztítási emlékeztető szimbólum  jelzi.



A tisztítási emlékeztető az alábbi esetekben alszik el:

- A pirolízises tisztítási funkció befejezése után
- Amikor kikapcsolja az Alapbeállításokban (lásd: „Alapbeállítások”)

POLCVEZETŐ SÍNEK

A polcvezető sín eltávolítása

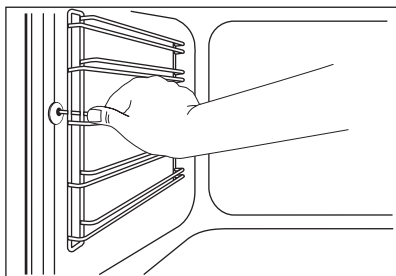

A polcvezető sínek kiszerezhetőek az oldalfalak tisztításához.

1. Húzza el a polcvezető sín elejét az oldalfaltól.

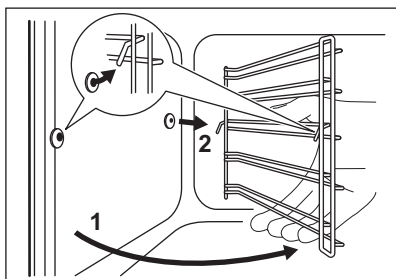

2. Húzza el a polcvezető sín hátulját az oldalfaltól, majd vegye ki.

A polcvezető sínek behelyezése

A polcvezető síneket a kiszéréssel ellentétes sorrendben tegye vissza.



Teleszkópos sütősínekkel ellátott modelleknél:

A teleszkópos sütősíneken található tartócsapok előre nézzenek.

SÜTŐTÉR VILÁGÍTÁS



VIGYÁZAT

Áramütés veszélye áll fenn.

Forró lehet a sütővilágítás izzója és üvegbúrája.

A sütővilágítás izzójának cseréje előtt:

- Kapcsolja ki a készüléket.
- Vegye ki a biztosítékot a biztosítékdobozból, vagy kapcsolja le az áramköri megszakítót.



FIGYELEM

Tegyen egy kendőt a készülék belsejének az aljára. Ez megakadályozza a sütővilágítás üvegbúrájának és a sütőtérnek a sérülését.

Mindig ugyanazt az izzótípust használja.

A sütőtér mennyezetében található izzó cseréje:

1. Az üveg lámpaburkolat eltávolításához fordítsa azt az óramutató járásával ellentétes irányba.
2. Tisztítsa meg az üveg lámpaburkolatot.
3. Cserélje ki az izzót egy megfelelő, 300 °C-ig hőálló izzóra.
4. Szerelje fel az üveg lámpaburkolatot.

A sütőtér bal oldalán található izzó cseréje.

1. Távolítsa el a bal oldali polcvezető sín.
2. Használjon egy keskeny, tompa eszközt (pl. teáskanalat) az üvegbura eltávolításához. Tisztítsa meg az üveg lámpaburkolatot.

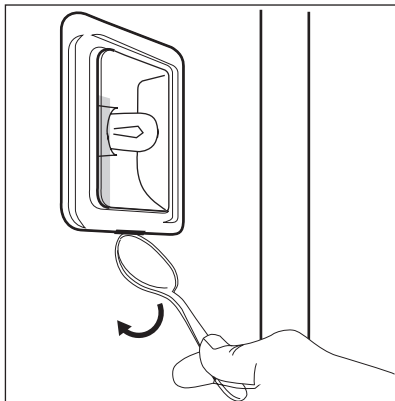

3. Cserélje ki az izzót egy megfelelő, 300 °C-ig hőálló izzóra.
4. Szerelje fel az üveg lámpaburkolatot.
5. Helyezze vissza a bal oldali polcvezető sint.

A SÜTŐAJTÓ TISZTÍTÁSA

A sütőajtó és az üvegtáblák leszerelése

A sütőajtó és belső üvegtáblái a tisztításhoz kivehetőek. Az üvegtáblák száma modellenként változik.



VIGYÁZAT

Legyen óvatos, amikor az ajtót leszereli a készülékről. Az ajtó nehéz!

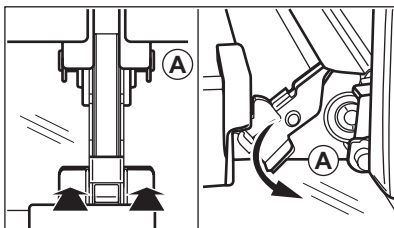

1. Nyissa ki teljesen az ajtót.
2. Teljesen nyomja a rögzítőkarokat (A) az ajtó két zsanérjára.
3. Csukja be a sütőajtót az első nyitási pozícióig (kb. 70°-os szög).
4. Fogja meg az ajtó mindkét oldalát, és felfelé irányuló szögben húzza le a készülékről.

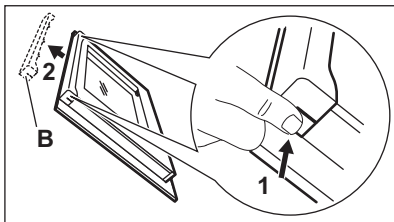

5. Helyezze a sütőajtót külső oldalával lefelé fordítva egy puha és egyenes felületre. Ennek célja a karcolódás megelőzése.
6. Tartsa meg két oldalon az ajtó felső szélénél lévő díslécet (B), majd nyomja befelé a tömítésrögzítő kapocs kioldásához.
7. Húzza előre a díslécet az eltávolításhoz.

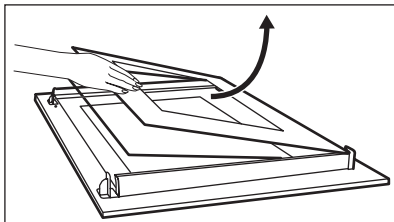

8. Egyenként fogja meg az ajtó üvegtábláit a felső szélüknél, és felfele húzva vegye ki őket a vezetősínből.
9. Tisztítsa meg az üveglapot mosószeres vízzel. Óvatosan törölje szárazra az üveglapot.

A sütőajtó és az üvegtáblák visszaszerelése

A tisztítás befejeztével tegye vissza az üvegtáblákat és a sütőajtót a helyére. Ismétlje meg fordított sorrendben a fenti lépéseket. Először a kisebb táblát helyezze vissza, majd a nagyobbat.

MIT TEGYEK, HA...

**VIGYÁZAT**

Olvassa el a „Biztonsági információk” című szakaszt.



Jelenség	Lehetséges ok	Javítási mód
Nem melegszik fel a készülék.	A készülék ki van kapcsolva.	Kapcsolja be a készüléket.
Nem melegszik fel a készülék.	Nincs beállítva az óra.	Állítsa be az órát. Lásd „A pontos idő beállítása és módosítása” című részt.
Nem melegszik fel a készülék.	Nem végezte el a szükséges beállításokat.	Ellenőrizze, hogy elvégezte-e a szükséges beállításokat.
Nem melegszik fel a készülék.	Aktív az automatikus kikapcsolás.	Lásd az „Automatikus kikapcsolás” című részt.
Nem melegszik fel a készülék.	Leolvadt a biztosíték.	Ellenőrizze, hogy a biztosíték okozza-e a problémát. Ha a biztosíték többször is kiold, hívjon szakképzett villanyszerelőt.
A világítás nem működik.	A világítás izzója meghibásodott.	Cserélje ki az izzót.
A kijelzőn C1 látható.	A pirolitikus tisztítást szeretné elindítani, azonban nem távolította el a polcvezető síneket vagy a teleszkópos sütősíneket.	Távolítsa el a polcvezető síneket/teleszkópos sütősíneket.
A kijelzőn C2 látható.	Szeretné elindítani a pirolitikus tisztítást, a melegen tartás vagy a kiolvasztás funkciót, de nem húzta ki a húshőmérő dugaszát az aljzatból.	Húzza ki a húshőmérő dugaszát az aljzatból.
A kijelzőn C3 látható.	Szeretné elindítani a pirolitikus tisztítást, de nem csukta be teljesen a sütőajtót.	Teljesen csukja be az ajtót.
A kijelzőn F102 látható.	Az ajtózár meghibásodott.	<ul style="list-style-type: none"> • Teljesen csukja be az ajtót. • Kapcsolja ki a készüléket a lakásban lévő kismegszakítóval vagy biztonsági főkapcsolóval, majd kapcsolja be ismét. • Ha az F102 hibakód ismét megjelenik a kijelzőn, forduljon az ügyfélszolgálatához.

Jelenség	Lehetséges ok	Javítási mód
A kijelző a listában nem szereplő hibakódot jelenít meg.	Elektromos hiba lépett fel.	<ul style="list-style-type: none"> Kapcsolja ki a készüléket a lakásban lévő kismegszakítóval vagy biztonsági főkapcsolóval, majd kapcsolja be ismét. Ha a hibaüzenet ismét megjelenik a kijelzőn, forduljon az ügyfélszolgálat-hoz.
Ha nem talál egyedül megoldást a problémára, forduljon a márkakereskedőhöz vagy a márkaszervizhez.		A márkaszerviz számára szükséges adatok az adattáblán találhatóak. Az adattábla a sütőtér elülső keretén található.
Javasoljuk, hogy az adatokat jegyezze fel ide:		
Típus (MOD.)	
Termékszám (PNC)	
Sorozatszám (S.N.)	

MŰSZAKI ADATOK

Üzemi feszültség	220 - 240V
Frekvencia	50 Hz

KÖRNYEZETVÉDELMI TUDNIVALÓK

A következő jelzéssel ellátott anyagokat hasznosítsa újra:  . Újrahasznosításhoz tegye a megfelelő konténerekbe a csomagolást. Járuljon hozzá környezetünk és egészségünk védelméhez, és hasznosítsa újra az elektromos és elektronikus hulladékot. A  tiltó

szimbólummal ellátott készüléket ne dobja a háztartási hulladék közé. Juttassa el a készüléket a helyi újrahasznosító telepre, vagy lépjen kapcsolatba a hulladékkezelésért felelős hivatallal.

