



EHF7647FOK

SQ VATÉR GATIMI

BG ПЛОЧА

CS VARNÁ DESKA

HU FŐZŐLAP

UDHĚZIMET PĚR
PĚRDORIM

РЪКОВОДСТВО ЗА
УПОТРЕБА

NÁVOD K POUŽITÍ

HASZNÁLATI ÚTMUTATÓ

2

18

34

50



PËRMBAJTJA

TË DHËNA PËR SIGURINË	3
PËRSHKRIM I PRODUKTIT	5
PËRDORIMI I PËRDITSHËM	7
UDHËZIME DHE KËSHILLA TË NEVOJSHME	10
KUJDESI DHE PASTRIMI	12
ZGJIDHJA E PROBLEMEVE	13
INSTALIMI	15
TË DHËNA TEKNIKE	16
PROBLEME QË LIDHEN ME MJEDISIN	16

ME JU NË MENDJE

Faleminderit që bletë një produkt Electrolux. Ju keni zgjedhur një produkt i cili sjell me vete dekada të tëra me përvojë dhe risi nga profesionistë. Gjenial dhe elegant, ky produkt është projektuar duke ju pasur ju në mendje. Pra, sa herë që ta përdorni mund të ndjeheni të sigurt se çdo herë do të merrni prej tij rezultate të shkëlqyera.

Mirë se vini në Electrolux.

Vizitoni faqen tonë të internetit në adresën:



Merrni këshilla përdorimi, broshura, informacion për ndreqjen e problemeve si dhe për shërbimin:

www.electrolux.com



Regjistroni produktin tuaj për shërbim më të mirë:

www.electrolux.com/productregistration



Blini aksesore, pjesë konsumi, pjesë këmbimi origjinale për pajisjen tuaj:

www.electrolux.com/shop

KUJDESI DHE SHËRBIMI PËR KLIENTËT

Rekomandojmë përdorimin e pjesëve origjinale të këmbimit.

Kur kontaktoni me Shërbimin, sigurohuni që të dispononi të dhënat e mëposhtme.

Informacioni mund të gjendet në pllakën e specifikimeve. Modeli, PNC, Numri i serisë.



Paralajmërim / Të dhëna për sigurinë dhe kujdesin.



Të dhëna të përgjithshme dhe këshilla



Të dhëna për ambientin

Rezervohet mundësia e ndryshimeve.



TË DHËNA PËR SIGURINË

Përpara instalimit dhe përdorimit të pajisjes, lexoni me kujdes udhëzimet e ofruara. Prodhuesi nuk është përgjegjës nëse shkaktohen lëndime dhe dëme nga instalimi dhe përdorimi i pasaktë. Gjithmonë mbajini udhëzimet bashkë me pajisjen, për t'iu referuar në të ardhmen.

SIGURIA E FËMIJËVE DHE PERSONAVE ME PROBLEME



PARALAJMËRIM

Rrezik mbytjeje, lëndimi ose gjymtimi të përhershëm.

- Mos lejoni persona me ndjeshmëri fizike të reduktuar, funksione mendore të reduktuara ose mungesë përvoje dhe njohurish, përfshirë këtu edhe fëmijët, që ta përdorin këtë pajisje. Këta njerëz duhet të mbikëqyren ose të udhëzohen për përdorimin e pajisjes nga një person përgjegjës për sigurinë e tyre.
- Mos lejoni fëmijët të luajnë me pajisjen.
- Mbajini të gjitha materialet e ambalazhimit larg fëmijëve.
- Mbajini fëmijët dhe kafshët shtëpiake larg pajisjes gjatë kohës që ajo është në punë ose kur ftohet. Pjesët e prekshme janë të nxehta.
- Nëse pajisja ka një mekanizëm për sigurinë e fëmijëve, ju rekomandojmë që ta aktivizoni.

INSTALIMI



PARALAJMËRIM

Vetëm një person i kualifikuar duhet ta instaloj këtë pajisje.

- Hiqni të gjithë paketimin.
- Mos instaloni ose mos përdorni një pajisje të dëmtuar.
- Zbatoni udhëzimet e instalimit të dhëna me pajisjen.
- Ruani largësitë minimale nga pajisjet dhe njësitë e tjera.
- Gjithmonë bëni kujdes kur e lëvizni pajisjen sepse është e rëndë. Përdorni gjithnjë doreza sigurie.

- Mbyllini sipërfaqet e prera me një izolues për të mos lejuar që lagështira të shkaktoj fryrje.
- Mbroni pjesën e poshtme të pajisjes nga avulli dhe lagështira.
- Mos e instaloni pajisjen pranë dyerve ose nën dritare. Duke vepruar kështu do të parandaloni rënien e enëve të nxehta të gatimit nga pajisja kur hapet dera ose dritarja.
- Nëse pajisja instalohet mbi sirtar sigurohuni që hapësira mes pjesës së poshtme të pajisjes dhe sirtarit të sipërm, të jetë e mjaftueshme për qarkullimin e ajrit.
- Pjesa e poshtme e pajisjes mund të nxehet. Rekomandojmë që të instalohet një panel ndarës me material që nuk digjet poshtë pajisjes për të parandaluar arrijten e pjesës së poshtme.

Lidhja elektrike



PARALAJMËRIM

Rrezik zjarri dhe goditje elektrike.

- Të gjitha lidhjet elektrike duhen kryer nga një electricist i kualifikuar.
- Përpara çdo instalimi elektrik sigurohuni që terminali i kabllit elektrik të pajisjes të mos ketë tension elektrik.
- Sigurohuni që pajisja të instalohet saktë. Spinat dhe prizat e liruara dhe të vendosura në mënyrë të pasaktë mund ta tejnxehin terminalin.
- Sigurohuni që të jetë instaluar mbrojtja ndaj goditjeve elektrike.
- Mos lini kabllat elektrik të prekin pajisjen ose enët e nxehta, kur lidhni pajisjen me prizat pranë.
- Mos lini të koklaviten kabllat elektrike.
- Përdorni një kapëse në kablo për të parandaluar tendosjen e tij.
- Përdorni kabla elektrike të përshtatshme.
- Sigurohuni që të mos dëmtoni prizën dhe kabllin elektrik. Kontaktoni me qendrën e shërbimit ose një electricist për ndërrimin e kabllit elektrik të dëmtuar.

- Instalimi elektrik duhet të ketë një pajisje instaluese e cila ju lejon të shkëpusni pajisjen nga rryma elektrike në të gjitha polet. Pajisja instaluese duhet të ketë një hapje kontakti me gjerësi minimale 3 mm.
- Përdorni mjetet e duhura izoluese: çelësa mbrojtës të linjës, siguresa (siguresa tip vidë të hequra nga mbajtësja), çelësa të humbeve në neutral dhe kontaktorë.

PËRDORIMI



PARALAJMËRIM

Rrezik lëndimi, djegiesh ose goditjeje elektrike.

- Përdorni këtë pajisje në mjedis shtëpiak.
- Mos i ndryshoni specifikimet e kësaj pajisjeje.
- Mos përdorni një kohëmatës të jashtëm ose një sistem komandimi të veçuar për të vënë në përdorim pajisjen.
- Mos e lini pajisjen të pambikëqyrur gjatë punës.
- Mos e përdorni pajisjen me duar të lagura ose kur ajo ka kontakt me ujin.
- Mos vendosni takëme dhe kapak tenxheresh mbi zonat e gatimit. Ato nxehen.
- Fikini zonat e gatimit pas përdorimit.
- Mos e përdorni pajisjen si sipërfaqe pune ose për të ruajtur sende.
- Nëse sipërfaqja e pajisjes kriset, shkëputeni menjëherë pajisjen nga rrjeti elektrik. Kjo bëhet për të parandaluar goditjet elektrike.



PARALAJMËRIM

Rrezik zjarri ose shpërthimi.

- Yndyrat dhe vajrat kur nxehen mund të lëshojnë avuj të ndezshëm. Mbani flakën dhe objektet e nxehta larg nga yndyrat dhe vajrat kur gatuar me to.
- Avujt që lëshon vaji shumë i nxehtë mund të shkaktojnë ndezje spontane.
- Vaji i përdorur, që përmban mbetje ushqimore, mund të shkaktojë zjarr në temperaturë më të ulët sesa vaji që përdoret për herë të parë.
- Mos vendosni produkte të ndezshme ose sende të lagura me produkte të

ndezshme brenda, pranë ose mbi pajisje.

- Mos u përpiqni të fikni zjarr me ujë. Shkëputni pajisjen dhe mbuloni flakën me një kapak ose batanije të posaçme për zjarr.



PARALAJMËRIM

Rrezik dëmtimi i pajisjes.

- Mos mbani enë të nxehta mbi panelin e kontrollit.
- Mos vini enë bosh mbi pllakën e nxehtë.
- Bëni kujdes të mos lini objekte ose enë gatimi të bien mbi pajisje. Sipërfaqja mund të dëmtohet.
- Mos i aktivizoni zonat e gatimit me enë të zbrazëta ose pa enë gatimi.
- Mos vendosni letër alumini mbi pajisje.
- Enët e gatimit prej gize ose alumini të derdhur ose enë me fund të dëmtuar mund ta gërvishtin qeramikën prej xhami. Gjithmonë ngrijini këto objekte peshë kur duhet t'i lëvizni në sipërfaqen e gatimit.

KUJDESIA DHE PASTRIMI



PARALAJMËRIM

Rrezik dëmtimi i pajisjes.

- Pastrojeni pajisjen rregullisht për të parandaluar dëmtimin e sipërfaqes së saj.
- Mos përdorni ujë me spërkatje dhe avull për të pastruar pajisjen.
- Pastrojeni pajisjen me një leckë të butë të lagësht. Përdorni vetëm detergjent neutral. Mos përdorni produkte gërryese, materiale pastruese të ashpra, tretës ose objekte metalike.

HEDHJA E PAJISJES



PARALAJMËRIM

Rrezik incidenti ose mbytjeje.

- Shkëputeni pajisjen nga rrjeti i furnizimit elektrik.
- Prijeni kabllin e rrymës dhe hidheni atë.

PËRSHKRIM I PRODUKTIT

PAMJE E PËRGJITHSHME

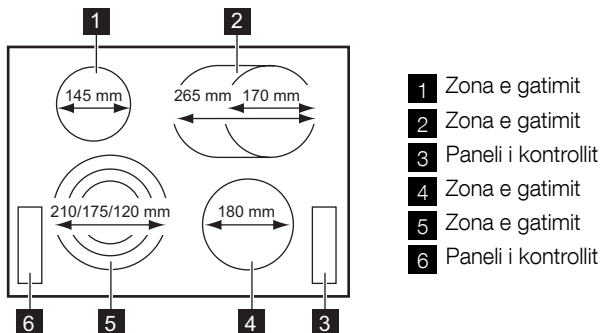

- 1 Zona e gatimit
- 2 Zona e gatimit
- 3 Paneli i kontrollit
- 4 Zona e gatimit
- 5 Zona e gatimit
- 6 Paneli i kontrollit

PAMJA E PANELIT TË KONTROLLIT

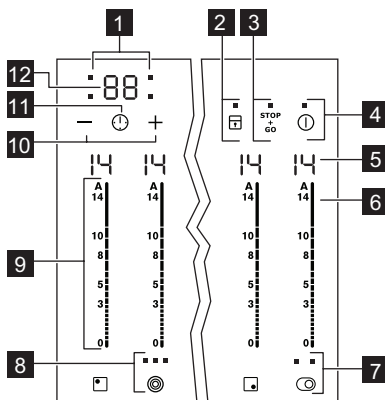







Përdorni fushat me sensor për të përdorur pajisjen. Ekranet, treguesit dhe sinjalet akustike tregojnë se cilat funksione janë aktive.

fusha me sensor	funksioni
1 Treguesit e kohës në zonat e gatimit	Për të treguar se për cilën zonë po vendosni kohën.
2	Për të bllokuar/zhblokuar panelin e kontrollit.
3 STOP GO	Për të aktivizuar dhe çaktivizuar funksionin STOP+GO.
4	Për të aktivizuar dhe çaktivizuar pajisjen.
5 Një afishim i cilësisimit të nxehtësisë	Për të treguar cilësimin e nxehtësisë.

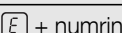
	fusha me sensor	funksioni
6	A	Për të aktivizuar funksionin e nxehtjes automatike.
7		Për të aktivizuar dhe çaktivizuar unazën e jashtme.
8		Për të aktivizuar dhe çaktivizuar unazën e jashtme.
9	Një shirit komandash	Për të vendosur cilësimin e nxehtësisë.
10	+ / -	Për të shtuar ose pakësuar kohën.
11		Për të vendosur zonën e gatimit.
12	Ekran i kohëmatësit	Për të treguar kohën në minuta.

EKRANET E PËRZGJEDHJES SË NXEHTËSISË

Ekran	Përshkrimi
	Zona e gatimit është e çaktivizuar.
	Zona e gatimit është në përdorim.
	Funksioni $\overset{STOP}{\ominus}$ vihet në punë.
	Funksioni i nxehtjes automatike është aktiv.
	Ka keqfunksionim.
 /  / 	OptiHeat Control (Treguesi i nxehtësisë së mbetur me 3 faza): vazhdo gatimin / mbaj ngrrohtë / nxehtësi e mbetur.
	Funksioni i bllokimit/sigurisë së fëmijëve është aktiv.
	Funksioni i fikjes automatike është aktiv.

OPTIHEAT CONTROL (TREGUESI I NXEHTËSISË SË MBETUR ME 3 FAZA)



PARALAJMËRIM

 /  /  Rrezik djegieje nga nxehtësia e mbetur!

OptiHeat Control tregon nivelin e nxehtësisë së mbetur!

PËRDORIMI I PËRDITSHËM

AKTIVIZIMI DHE ÇAKTIVIZIMI

Prekni **1** për 1 sekondë për të aktivizuar ose çaktivizuar pajisjen.

FIKJE AUTOMATIKE

Funksioni e çaktivizon vatrën automatikisht nëse:

- Të gjitha zonat e gatimit janë të çaktivizuara (**0**).
- Nuk keni vendosur cilësimin e nxehtësisë pasi keni aktivizuar pajisjen.
- Keni derdhur diçka apo keni futur diçka në panelin e kontrollit për më shumë se 10 sekonda, (tavë, leckë, etj.). Sinjali akustik dëgjohet disa herë dhe pajisja çaktivizohet. Hiqni objektin ose pastroni panelin e kontrollit.
- Nuk e çaktivizoni një zonë gatimi ose ndryshoni cilësimin e nxehtësisë. Pas pak kohe **□** ndizet dhe pajisja çaktivizohet. Shihni më poshtë.
- Lidhja ndërmjet cilësimit të nxehtësisë dhe kohës së funksionit të fikjes automatike:
 - **□** , **1** - **3** — 6 orë
 - **4** - **7** — 5 orë
 - **8** - **9** — 4 orë
 - **10** - **14** — 1,5 orë

CILËSIMI I NXEHTËSISË

Prekni fushën e komandave të cilësimit të nxehtësisë. Ndryshojeni majtas ose djathtas, nëse është e nevojshme. Mos e lëshoni përpara se të keni zgjedhur një cilësim të saktë nxehtësie. Në ekran shfaqet cilësimi i nxehtësisë.

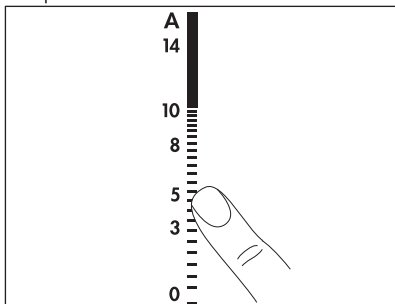

AKTIVIZIMI/ÇAKTIVIZIMI I UNAZAVE TË JASHTME

Ju mund të përshtatni sipërfaqen e gatimit me përmasat e enës.

Për të aktivizuar unazën e jashtme prekni fushën sensore **☉** / **☽**. Treguesi ndizet. Për më shumë unaza të jashtme prekni sërish të njëjtën fushë ndjesore. Treguesi tjetër ndizet.

Ndiqeni sërish procedurën për të çaktivizuar unazën e jashtme. Llamba e kontrollit fiket.

NGROHJE AUTOMATIKE

Ju mund ta arrini cilësimin e nevojitur të nxehtës brenda një kohe më të shkurtër nëse aktivizoni funksionin e ngrohjes automatike. Ky funksion vendos për pak kohë cilësimin më të lartë të nxehtës (shiko diagramin), e më pas zbret te cilësimi i nevojitur i nxehtës.

Për të aktivizuar funksionin e nxehtës automatike për një zonë gatimi:

1. Prekni **A** (**14** shfaqet në ekran).
2. Menjëherë prekni cilësimin e nxehtësisë së duhur. Pas 3 sekondash **14** shfaqet në ekran.

Për të ndaluar funksionin ndryshoni cilësimin e nxehtësisë.

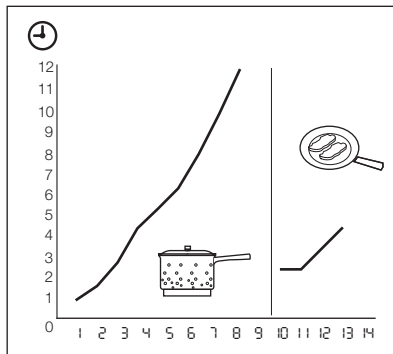













KOHËMATËSI

Kohëmatësi me numërim zbritës

Përdorni kohëmatësin me numërim zbritës për të vendosur kohëzgjatjen e punës së zonës së gatimit vetëm për këtë sesion gatimi.

Cilësojeni kohëmatësin pasi të përzgjidhni zonën e gatimit.

Ju mund të vendosni përzgjedhjen e nxehtësisë para ose pasi të zgjidhni kohëmatësin.

- **Për të vendosur zonën e gatimit:**prekni  vazhdimisht derisa të ndizet treguesi i zonës së nevojshme të gatimit.
- **Për të aktivizuar kohëmatësin e numërimit zbritës:** prekni  e kohëmatësit për të vendosur kohën ( -  minuta). Kur treguesi i zonës së gatimit fillon të pulsojë më ngadalë, koha fillon zbrit.
- **Për të kontrolluar kohën e mbetur:** vendosni zonën e gatimit me  . Treguesi i zonës së gatimit fillon të pulsojë shpejt. Në ekran shfaqet koha e mbetur.
- **Për të ndryshuar kohëmatësin me numërim zbritës:** vendosni zonën e gatimit me  . Prekni  ose  .
- **Për të çaktivizuar kohëmatësin:** zgjidhni zonën e gatimit me  . Prekni  . Koha e mbetur numëron mbrapsht deri në  . Treguesi i zonës së gatimit fiket. Për ta fikur, mund të prekni gjithashtu  dhe  njëkohësisht.

Kur koha mbaron, tingulli aktivizohet dhe  pulson. Zona e gatimit çaktivizohet.



- **Për të ndaluar tingullin:** prekni 





CountUp Timer (Kohëmatësi me numërim rritës)

Përdorni CountUp Timer për të monitoruar punën e zonës së gatimit.





- **Për të vendosur zonën e gatimit (nëse është në punë më shumë se 1 zonë):**prekni  vazhdimisht derisa treguesi i zonës së nevojshme të gatimit të ndizet.

- **Për të aktivizuar CountUp**

Timer:prekni  e kohëmatësit  ndizet. Kur treguesi i zonës së gatimit fillon të pulsojë më ngadalë, koha fillon rritet. Ekрани kalon mes  dhe kohës së numëruar (minutat).



- **Për të parë kohën e punës së zonës së gatimit:** zgjidhni zonën e gatimit me  . Treguesi i zonës së gatimit fillon të pulsojë shpejt. Ekрани tregon për sa kohë punon zona e gatimit.
- **Për të çaktivizuar CountUp Timer:** vendosni zonën e gatimit me  dhe prekni  ose  për të çaktivizuar kohëmatësin. Treguesi i zonës së gatimit fiket.

Treguesi i minutave

Ju mund ta përdorni kohëmatësin si një **tregues minutash** kur zonat e gatimit nuk janë në punë. Prekni  . Prekni  ose  të kohëmatësit për të vendosur kohën. Kur koha mbaron, tingulli aktivizohet dhe  pulson.



- **Për të ndaluar tingullin:** prekni 

STOP+GO

Funksioni  vendos përzgjedhjen më të ulët të nxehtësisë për gjitha zonat e gatimit. ().

Kur funksionon  , nuk mund ta ndryshoni cilësimin e nxehtësisë.

Funksioni  nuk e ndalon funksionin e kohëmatësit.

- **Për të aktivizuar** këtë funksion prekni  . Simboli  ndizet.
- **Për të çaktivizuar** këtë funksion prekni  . Ndizet përzgjedhja e nxehtësisë që keni vendosur më parë.

BLLOKIMI

Kur zona e gatimit është në punë, ju mund të bllokoni panelin e kontrollit. Kjo parandalon një ndryshim aksidental të cilësimit të nxehtësisë.

Vendosni cilësimin e nxehtësisë në fillim.

Për të aktivizuar këtë funksion prekni  .

Simboli  ndizet për 4 sekonda.





Kohëmatësi mbetet i ndezur.

Për të çaktivizuar këtë funksion prekni  .
Ndizet cilësimi i nxehtësisë që keni vendosur më parë.
Kur çaktivizoni pajisjen, çaktivizohet edhe ky funksion.





MEKANIZMI I SIGURISË SË FËMIJËVE

Ky funksion parandalon përdorimin aksidental të pajisjes.





Për të aktivizuar mekanizmin e sigurisë së fëmijëve

- Aktivizojeni pajisjen me  . **Mos vendosni një cilësim nxehtësie.**
- Prekni  për 4 sekonda. Simboli  ndizet.
- Çaktivizojeni pajisjen me  .

Për të çaktivizuar mekanizmin e sigurisë së fëmijëve





- Aktivizojeni pajisjen me  . **Mos vendosni një cilësim nxehtësie.**
Prekni  për 4 sekonda. Simboli  ndizet.
- Çaktivizojeni pajisjen me  .

Për të anuluar mekanizmin e sigurisë së fëmijëve për një sesion gatimi

- Aktivizojeni pajisjen me  . Simboli  ndizet.
- Prekni  për 4 sekonda. **Vendosni përzgjedhjen e nxehtësisë për 10 sekonda.** Ju mund të përdorni pajisjen.
- Kur çaktivizoni pajisjen me  , mekanizmi i sigurisë së fëmijëve punon sërish.

OFFSOUND CONTROL (ÇAKTIVIZIMI DHE AKTIVIZIMI I TINGUJVE)

Çaktivizimi i tingujve





Çaktivizoni pajisjen.
Prekni  për 3 sekonda. Ekranin ndizet dhe fiket. Prekni  për tre sekonda. Ndizet  , aktivizohet tingulli. Prekni  , ndizet  , tingulli çaktivizohet.
Kur ky funksion vihet në punë, ju mund t'i dëgjoni sinjalet vetëm kur:

- prekni  .

- ulet treguesi i minutave
- ulet kohëmatësi i numërimit zbritës.
- vendosni diçka në panelin e kontrollit.

Aktivizimi i tingujve

Çaktivizoni pajisjen.

Prekni  për 3 sekonda. Ekranin ndizet dhe fiket. Prekni  për tre sekonda. Ndizet  , sepse tingulli çaktivizohet. Prekni  , ndizet  . Tingulli është aktivizuar.

UDHËZIME DHE KËSHILLA TË NEVOJSHME

ENËT E GATIMIT



Informacion rreth enëve të gatimit

- Fundi i enëve të gatimit duhet të jetë sa më i trashë dhe më i rrafshët që të jetë e mundur.
- Enët prej çeliku të emaluar dhe me bazamente alumini ose bakri mund të shkaktojnë çngjyrosje mbi sipërfaqen prej qeramike xhami.

KURSIMI I ENERGJISË



Si të kursejmë energji

- Nëse është e mundur, vendosni gjithmonë kapakët mbi enët e gatimit.
- Vini enën e gatimit mbi vatër para se ta ndizni vatrën.
- Fikini zonat e gatimit përpara përfundimit të kohës së gatimit për të përdorur nxehtësinë e mbetur.

- Zona e gatimit dhe fundi i tenxheres duhet që të jenë të së njëjtës madhësi.

ÖKO TIMER (KOHËMATËSI EKONOMIK)



Për të kursyer energji, ngrohësi i zonës së gatimit çaktivizohet përpara se të bjerë sinjali i kohëmatësit me numërim mbrapsht. Ndryshimi në kohën e punës varet nga niveli i cilësimit të nxehtësisë dhe kohëzgjatja e procesit të gatimit.

SHEMBUJT E PËRDORIMIT PËR GATIM

Të dhënat në tabelë janë vetëm udhëzuese.

Cilësi mi i nxehtësisë	Përdoreni për:	Koha	Këshilla
1	Mbani ngrohtë ushqimet e gatuara	sipas nevojës	Vendosni kapak mbi enën e gatimit.
1-3	Salcë holandeze; Shkrirje: gjalpë, çokollatë, xhelatinë	5-25 min	Trazojeni herë pas here.
1-3	Mpiksje: omëleta të shkrifëta, vezë të pjekura	10-40 min	Gatuani me kapak.
3-5	Zierje orizi dhe gatesash me bazë qumështi; ngrohje ushqimesh të gatshme	25-50 min	Shtoni të paktën dy herë lëng sa orizi, trazojini gatesat me qumësht gjatë gatimit.
5-7	Gatim me avull: perime, peshk, mish	20-45 min	Shtoni disa lugë gjelle lëng.
7-9	Patate të gatuara me avull	20-60 min	Përdorni maksimumi ¼ l ujë për 750 g patate.
7-9	Gatim sasish më të mëdha ushqimi, mishi me lëng dhe supash	60-150 min	Deri në 3 l lëng plus përbërësit.

Cilësi mi i nxeht ësisë	Përdoreni për:	Koha	Këshilla
9-12	Skuqje e lehtë: eskallop, mish viçi me djathë e proshutë, kotëleta, qofte, salsiçe, mëlçi, salcë, vezë, petulla, gjevrek	sipas nevojës	Kthejeni pasi të ketë kaluar gjysma e kohës.
12-13	Skuqje e thellë, thekje e fortë, fileto mishi, biftekë	5-15 min	Kthejeni pasi të ketë kaluar gjysma e kohës.
14	Zierje sasish të mëdha uji, zierje makaronash, kavërdisje mishi (gulash, mish rosto), patate të skuqura.		

Informacion mbi akrilamidet

E rëndësishme Sipas zbulimeve të fundit shkencore, nëse e thekni ushqimin (veçanërisht ato me përmbajtje niseshteje), akrilamidet mund të përbëjnë një rrezik për shëndetin. Për këtë arsye, ju këshillojmë të gatuar në temperaturat më të ulëta dhe të mos e thekni shumë ushqimin.

KUJDESI DHE PASTRIMI

Pastrojeni pajisjen pas çdo përdorimi.
Përdorni gjithmonë enë me bazament të pastër.



Gërvishtjet ose njollat e errëta mbi qeramikën e xhamit nuk ndikojnë në funksionimin e pajisjes.

Për të hequr papastërtitë:

1. – **Hiqni menjëherë:** plastmasë të shkrirë, celofan dhe ushqime me sheqer. Nëse jo, pajisja mund të dëmtohet nga papastërtia. Përdorni kruajtëse të posaçme për xhamin. Vendoseni kruajtësen mbi sipërfaqen e xhamit në një kënd të ngushtë dhe rrëshqiteni te huri mbi sipërfaqe.
 - **Pasi pajisja të jetë ftohur mjaftueshëm hiqni:** njollat e çmërsit, rrëketë e ujit, njollat e yndyrës, çngjyrosjet metalike. Përdorni një pastrues të posaçëm për qeramikën e xhamit ose inoksin.
2. Pastrojeni pajisjen me një leckë të njomë dhe me pak detergjent.
3. Në fund, **thajeni pajisjen duke e fërkuar me një leckë të pastër.**

ZGJIDHJA E PROBLEMEVE

Problemi	Shkaku i mundshëm	Zgjidhja
Nuk mund të aktivizoni ose të përdorni pajisjen.		Aktivizojeni pajisjen sërish dhe cilësojeni nxehtësinë në më pak se 10 sekonda.
	Keni prekur 2 ose më shumë fusha me sensor njëkohësisht.	Prekni vetëm një fushë me sensor.
	Funksioni Stop+Go vihet në punë.	Shihni kapitullin "Udhëzime për përdorimin".
	Mbi panelin e kontrollit ka ujë ose njolla yndyre.	Pastroni panelin e kontrollit.
Dëgjohej një sinjal akustik dhe pajisja çaktivizohet. Një sinjal akustik bie kur pajisja është çaktivizuar.	Keni vendosur diçka në një ose më shumë fusha me sensor.	Hiqni objektin nga fushat me sensor.
Pajisja çaktivizohet.	Vendosni diçka mbi fushën me sensor  .	Hiqni objektin nga fusha me sensor.
Treguesi i nxehtësisë së mbetur nuk ndizet.	Zona e gatimit nuk është e nxehtë sepse ka punuar vetëm për pak kohë.	Nëse zona e gatimit ka punuar mjaft kohë për të qenë e nxehtë, flisni me qendrën e shërbimit.
Funksioni i nxehtësimit automatike nuk aktivizohet.	Zona e gatimit është e nxehtë.	Lëreni zonën e gatimit që të ftohet mjaftueshëm.
	Është vendosur cilësimi më i lartë i nxehtësisë.	Cilësimi më i lartë i nxehtësisë ka të njëjtin fuqi me funksionin e nxehtësimit automatike.
Nuk mund ta aktivizoni unazën e jashtme.		Aktivizoni në fillim unazën e brendshme.
Fushat sensore nxehen.	Ena e gatimit është shumë e madhe ose e keni vendosur atë shumë afër butonave komandues.	Nëse është e nevojshme, vendosini enët e mëdha në zonat e pasme të gatimit.
Nuk tingëllon asnjë sinjal akustik kur prekni fushat sensore të panelit.	Sinjalet janë të çaktivizuar.	Aktivizoni sinjalet (shihni "Kontrolli i heqjes së tingujve").
 ndizet.	Fikja automatike është aktive.	Çaktivizojeni pajisjen dhe aktivizojeni sërish.
 ndizet.	Është aktiv funksioni i sigurisë për fëmijët ose bllokimi.	Shihni kapitullin "Udhëzime për përdorimin".

Problemi	Shkaku i mundshëm	Zgjidhja
E dhe një numër afishohet.	Ka një defekt në pajisje.	Shkëputeni pajisjen nga rrjeti për pak kohë. Hiqni siguresën nga sistemi elektrik i shtëpisë. Lidhni atë sërish. Nëse E ndizet sërish, kontaktoni qendrën e shërbimit.

Nëse jeni përpjekur ta zgjidhni si më sipër dhe nuk e keni riparuar dot, kontaktoni me shitësin ose shërbimin tuaj të klientit. Jepni të dhënat e etiketës së parametrave, kodin me tre shifra për xhamin qeramik (ndodhet në qoshe të sipërfaqes prej qelqi) dhe mesazhin e defektit që ndizet.

Sigurohuni që pajisjen ta përdorni siç duhet. Nëse jo, servisi nga tekniku i shërbimit të klientit apo shitësi nuk do të jetë falas, edhe gjatë periudhës së garancisë. Udhëzimet lidhur me shërbimin e klientit dhe kushtet e garancisë janë në broshurën e garancisë.

INSTALIMI



PARALAJMËRIM

Referojuni kapitullit "Të dhëna për sigurinë".



Përpara instalimit

Përpara instalimit të pajisjes, regjistroni informacionin e mëposhtëm që gjendet në pllakën e specifikimeve. Pllaka e specifikimeve gjendet në pjesën e poshtme të kasës së pajisjes.

- Modeli
- PNC
- Numri i serisë

PAJISJET INKASO

- Pajisjet inkaso përdorini vetëm pasi ta kenë montuar pajisjen siç duhet në njësitë inkaso dhe në planin e punës, sipas standardeve në fuqi.

KABLLOJA E LIDHJES

- Pajisja është e pajisur me kablo lidhjeje.
- Zëvendësoni kabllon e dëmtuar të ushqimit me një kablo të posaçme (lloji H05BB-F Tmax 90°C; ose më të lartë). Flisni me Qendrën lokale të Shërbimit.

MONTIMI

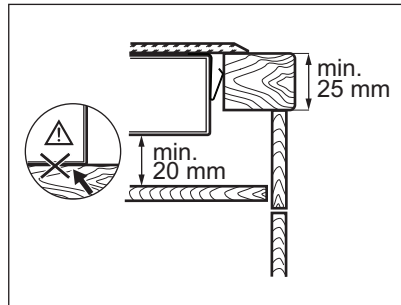
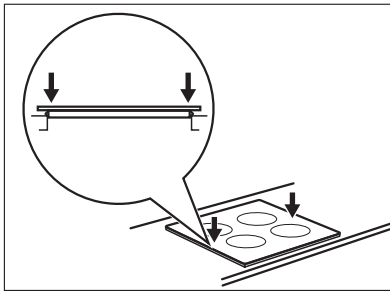
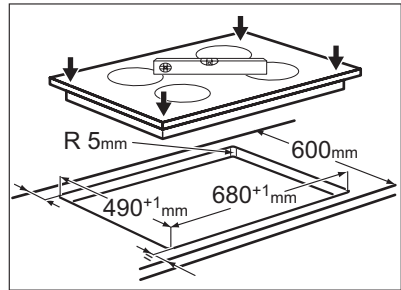
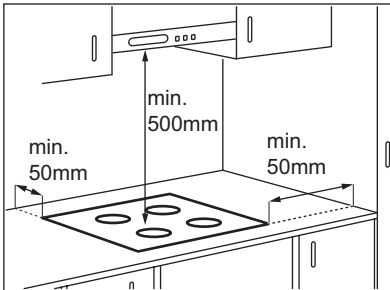

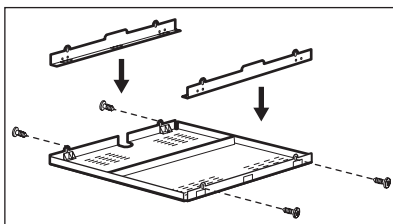
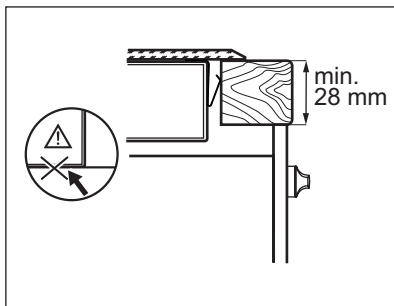

Nëse përdorni një kuti mbrojtëse (një aksesori shtesë¹⁾), nuk është i nevojshëm bazamenti mbrojtës nën pajisje. Nëse e instaloni pajisjen mbi një furrë, nuk mund të përdorni kutinë mbrojtëse.

¹⁾ Aksesori i kutisë mbrojtëse mund të mos jetë i disponueshëm në disa vende. Ju lutemi kontaktoni shitësin lokal.

TË DHËNA TEKNIKE

Modell EHF7647FOK

Typ 58 HDD 70 AO

Ser.Nr.

ELECTROLUX

Prod.Nr. 949 596 006 00

220-240 V 50-60 Hz

Made in Germany

7,5 kW



Fuqia e zonave të gatimit

Zona e gatimit	Fuqia nominale (Cilësimi i nxehtësisë maksimale) [W]
Djathtas, e pasme — 170/265 mm	1400/2200 W
Djathtas, përpara — 180 mm	1800 W
Majtas, e pasme — 145 mm	1200 W
Majtas, përpara — 120/175/210 mm	800/1600/2300 W

PROBLEME QË LIDHEN ME MJEDISIN

Ricikloni materialet me simbolin . Vendoseni ambalazhin te kontejnerët e riciklimit nëse ka.

Ndihmoni në mbrojtjen e mjedisit dhe shëndetit të njerëzve dhe në riciklimin e mjetëve të pajisjeve elektrike dhe elektronike. Mos hidhni pajisjet e shënuara

me simbolin  e mbeturinës shtëpiake.

Ktheni produktin në pikën lokale të riciklimit
ose kontaktoni me zyrën komunale.

СЪДЪРЖАНИЕ

ИНФОРМАЦИЯ ЗА БЕЗОПАСНОСТ	19
ОПИСАНИЕ НА УРЕДА	21
ВСЕКИДНЕВНА УПОТРЕБА	23
ПОЛЕЗНИ ПРЕПОРЪКИ И СЪВЕТИ	26
ГРИЖИ И ПОЧИСТВАНЕ	28
ОТСТРАНЯВАНЕ НА НЕИЗПРАВНОСТИ	29
ИНСТАЛИРАНЕ	31
ТЕХНИЧЕСКА ИНФОРМАЦИЯ	32
ОПАЗВАНЕ НА ОКОЛНАТА СРЕДА	32

МИСЛИМ ЗА ВАС

Благодарим ви, че закупихте уред от Electrolux. Избрахте продукт, който носи със себе си десетилетия професионален опит и нововъведения. Оригинален и стилен, той е създаден с мисъл за вас. Така че когато и да го използвате, можете да сте сигурни, че ще получите страхотни резултати по всяко време.

Добре дошли в Electrolux.

Посетете нашата уебстраница на:



Вижте полезни съвети, брошури, отстраняване на неизправности, сервизна информация:
www.electrolux.com



Регистрирайте своя продукт за по-добро обслужване:
www.electrolux.com/productregistration



Купете принадлежности, консумативи и оригинални резервни части за вашия уред:
www.electrolux.com/shop

ГРИЖИ ЗА КЛИЕНТА И СЕРВИЗ

Препоръчваме използването на оригинални резервни части.

Когато се свързвате с отдел "Обслужване", трябва да имате под ръка следната информация.

Информацията можете да намерите на табелката с данни. Модел, PNC (номер на продукт), Сериен номер.



Предупреждение / Внимание-Важна информация за безопасност.



Обща информация и съвети



Информация за опазване на околната среда

Запазваме си правото на изменения.



ИНФОРМАЦИЯ ЗА БЕЗОПАСНОСТ

Преди инсталиране и експлоатация на уреда прочетете внимателно предоставените инструкции. Производителят не носи отговорност, ако неправилното инсталиране и експлоатация предизвикат наранявания и щети. Пазете инструкциите в близост до уреда за бъдещи справки.

БЕЗОПАСНОСТ ЗА ДЕЦА И ХОРА С ОГРАНИЧЕНИ СПОСОБНОСТИ



ПРЕДУПРЕЖДЕНИЕ!

Риск от задушаване, нараняване или трайно увреждане.

- Не позволявайте на лица, в това число и деца, с понижена физическа сетивност, намалени умствени функции или липса на опит и познания да използват уреда. Те трябва да са под надзора на или да бъдат инструктирани за работа с уреда от лице, отговорно за тяхната безопасност.
- Не позволявайте на децата да си играят с уреда.
- Съхранявайте всички опаковъчни материали далеч от деца.
- Дръжте деца и домашни животни далеч от уреда, когато той работи или се охлажда. Достъпните части за горещи.
- Ако уредът има механизъм за защита от деца, препоръчваме да го активирате.

ИНСТАЛИРАНЕ



ПРЕДУПРЕЖДЕНИЕ!

Уредът трябва да се инсталира само от квалифицирани лица.

- Отстранете всички опаковки.
- Не инсталирайте и не използвайте повреден уред.
- Спазвайте инструкциите за инсталиране, приложени към уреда.
- Трябва да спазвате минималното разстояние до други уреди и устройства.
- Винаги внимавайте, когато местите уреда, тъй като е тежък. Винаги носете предпазни ръкавици.
- Уплътнете срязаните повърхности с уплътнител, за да предотвратите издуване поради влага.

- Предпазвайте долната част на уреда от пара и влага.
- Не поставяйте уреда близо до врата или под прозорец. Така ще предотвратите падането на горещи съдове от уреда, когато се отвори вратата или прозорецът.
- Ако уредът е инсталиран над чекмеджета, се уверете, че мястото между долната част на уреда и горното чекмедже е достатъчно за вентилация.
- Дъното на уреда може да се нагорещи. Препоръчваме ви да инсталирате незапалителен разделителен панел под уреда, за да предотвратите достъп до дъното.

Свързване в електрическата мрежа



ПРЕДУПРЕЖДЕНИЕ!

Риск от пожар и токов удар.

- Всички електрически връзки трябва да се извършват от квалифициран електротехник.
- Преди всяко окабеляване се уверявайте, че по извода на уреда за електрическата мрежа не протича ток.
- Уверете се, че уредът е инсталиран правилно. Хлабави или неправилни връзки между щепсела и контакта могат да доведат до прегряване на клемите.
- Уверете се, че е инсталирана защита срещу удар.
- Не позволявайте електрически кабели да допират уреда или горещи съдове, когато свързвате уреда към близкия контакт.
- Не позволявайте електрическите кабели да се преплитат.
- Закрепете кабела с пристягаща скоба против опъване.
- Използвайте правилния кабел за електрическата мрежа.
- Не повреждайте захранващия щепсел и захранващия кабел. Свържете се със сервиза или електротехник за смяната на повреден захранващ кабел.
- Електрическата инсталация трябва да има изолиращо устройство, което ви позволява да изключите уреда от ел. мрежата при всички полюси. Изолиращото устройство трябва да е с ширина на отваряне на контакта минимум 3 мм.

- Използвайте само правилни устройства за изолация: предпазни прекъсвачи на мрежата, предпазители (предпазителите от винтов тип трябва да се извадят от фасунгата), изключватели и контактори за утечка на заземяването.

ЕКСПЛОАТАЦИЯ



ПРЕДУПРЕЖДЕНИЕ!

Риск от нараняване, изгаряния или токов удар.

- Използвайте този уред в домашна среда.
- Не променяйте спецификациите на уреда.
- Не използвайте външен таймер или отделна система за дистанционно управление.
- Не оставайте уреда без надзор, докато работи.
- Не използвайте уреда с мокри ръце или ако е в контакт с вода.
- Не поставяйте прибори или капаци от тигани и тенджери върху зоните за готвене. Те се нагорещават.
- Изключвайте зоната за готвене след употреба.
- Не използвайте уреда като работна повърхност или за съхранение.
- Ако повърхността на уреда е пукната, изключете незабавно уреда от електрическо захранване. Така ще предотвратите токов удар.



ПРЕДУПРЕЖДЕНИЕ!

Риск от пожар или експлозия.

- Нагорещени мазнини или масло може да предизвикат възпламеними пари. Дръжте пламъците или нагорещените предмети далече от мазнини или масло, когато готвите с тях.
- Парите, които освобождава много нагорещеното масло, може да причинят спонтанно запалване.
- Използваното масло, което съдържа хранителни остатъци, може да причини пожар при по-ниски температури, отколкото маслото, използвано първия път.
- Не поставяйте запалителни материали или предмети, намокрени със запалителни материали, в уреда, в близост до него или върху него.
- Не се опитвайте да загасите пожар с вода. Изключете уреда от ел. мрежата и покрийте пламъка с капак или огнеупорно одеало.



ПРЕДУПРЕЖДЕНИЕ!

Опасност от повреда в уреда.

- Не оставайте горещи уреди върху командното табло.
- Не оставайте готварските съдове на врята на сухо.
- Внимавайте да не позволявате върху уреда да падат предмети или съдове. Повърхността може да се повреди.
- Не активирайте зоните за готвене при празни готварски съдове или ако няма готварски съдове.
- Не поставяйте алуминиево фолио върху уреда.
- Готварски съдове от чугун, алуминий или с повредено дъно, могат да надраскат стъклокерамиката. Винаги повдигайте тези предмети нагоре, когато трябва да ги преместите по повърхността за готвене.

ГРИЖИ И ПОЧИСТВАНЕ



ПРЕДУПРЕЖДЕНИЕ!

Опасност от повреда в уреда.

- Почиствайте редовно уреда, за да предотвратите разваляне на материала на повърхността.
- Не почиствайте уреда чрез воден спрей или пара.
- Почиствайте уреда с навлажнена мека кърпа. Използвайте само неутрални препарати. Не използвайте абразивни продукти, абразивни стъргалки, разтворители или метални предмети.

ИЗХВЪРЛЯНЕ



ПРЕДУПРЕЖДЕНИЕ!

Риск от нараняване или задушаване.

- Изключете уреда от електрозахранването.
- Отрежете захранващия кабел и го изхвърлете.

ОПИСАНИЕ НА УРЕДА

ОБЩ ПРЕГЛЕД

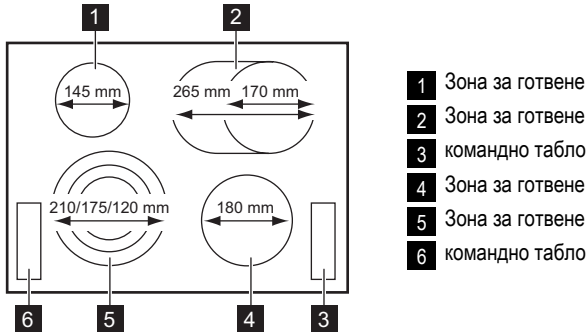

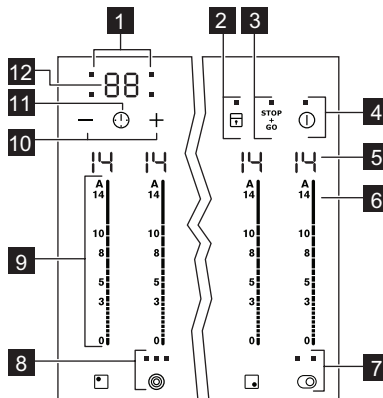

РАЗПОЛОЖЕНИЕ НА КОМАНДНОТО ТАБЛО











Използвайте сензорните полета, за да работите с уреда. Показанията на дисплея, индикаторите и звуковите сигнали показват кои функции работят.

сензорно поле	функция
1 Индикатори на таймера за различните зони за готвене	Показва за коя зона настройвате времето.
2 	Заклучва/отключва командното табло.
3 STOP + GO	За активиране и деактивиране на функцията STOP+GO.
4 	За активиране и деактивиране на уреда.
5 Дисплей на степента на нагряване	За настройване на степен за нагряване.
6 A	Активира функция "Автоматично нагряване".

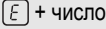
сензорно поле	функция
7 	Активира и деактивира външния кръг.
8 	Активира и деактивира външния кръг.
9 Лента за управление	За настройване на степен за нагриване.
10 	Увеличава или намалява времето.
11 	Задаване на зона за готвене:
12 Дисплеят на таймера	Показва времето в минути.



ПОКАЗАНИЯ ЗА НАСТРОЙКАТА НА НАГРЯВАНЕ

Описание	на дисплея
	Зоната за готвене е изключена.
	Зоната за готвене работи.
	Функцията $\frac{STOP}{60}$ работи.
	Функцията "Автоматично нагриване" работи
	Има неизправност.
	OptiHeat Control (3-стъпков индикатор за остатъчна топлина): готвенето продължава / притопляне / остатъчна топлина.
	Функцията "Заклучване/Заклучване за деца" работи.
	Функцията "Автоматично изключване" работи.

ОРТИHEAT CONTROL (3-СТЪПКОВ ИНДИКАТОР ЗА ОСТАТЪЧНА ТОПЛИНА)



ПРЕДУПРЕЖДЕНИЕ!

 /  /  Опасност от изгаряне вследствие на остатъчната топлина!

OptiHeat Control показва нивото на остатъчната топлина.











ВСЕКИДНЕВНА УПОТРЕБА

АКТИВАЦИЯ И ДЕАКТИВАЦИЯ

Докоснете  за 1 секунда, за да активирате или деактивирате уреда.

АВТОМАТИЧНО ИЗКЛЮЧВАНЕ

Тази функция спира автоматично уреда, ако:



- Всички зони за готвене са деактивирани 
- След включване на уреда не зададете настройката на нагриване.
- Разлеете течност или оставите някакъв предмет (съд, кърпа и др.) на командното табло за повече от 10 секунди. Известно време се чува звук от сигнал и уредът се изключва. Отстранете предмета или почистете командното табло.
- Не спрете зоната за готвене или промените степента на нагриване. След известно време светва  и уредът се изключва. Вижте по-долу.
- Връзка между настройката за нагриване и времената на функцията "Автоматично изключване":
 -  ,  -  — 6 часа
 -  -  — 5 часа
 -  -  — 4 часа
 -  -  — 1,5 часа

НАСТРОЙКА НА НАГРЯВАНЕ

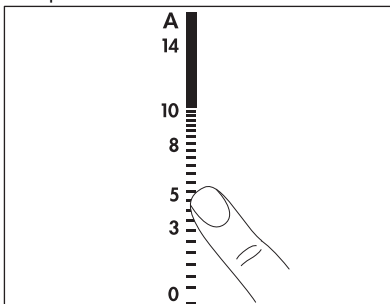
Докоснете лентата за управление в настройката за нагриване. Коригирайте наляво или надясно, ако е необходимо. Не отпускате, преди да достигнете желаната степен на нагриване. На дисплея се показва настройката на нагриване.



АКТИВИРАНЕ И ДЕАКТИВИРАНЕ НА ВЪНШНИТЕ КЪРГОВЕ



Повърхността, върху която готвите, може да се нагоди към размера на съда за готвене. За активирание на външния нагревателен кръг докоснете сензорното поле  / . Индикаторът светва. За включване на повече външни нагревателни кръгове докоснете същото сензорно поле. Следващият индикатор светва.

Повторете процедурата, за да деактивирате външния кръг. Индикаторът угасва.

АВТОМАТИЧНО НАГРЯВАНЕ

Необходимата настройка за нагриване може да бъде достигната за по-кратко време, ако активирате функцията "Автоматично нагриване". Тази функция задава най-високата степен на нагриване за определено време (вж. диаграмата) и след това намалява до необходимата степен на нагриване.

За да стартирате функцията "Автоматично нагриване" за определена зона за готвене:

1. Докоснете **A** () се появява на дисплея).
2. Незабавно натиснете необходимата степен на нагриване. След 3 секунди  се появява на дисплея.

За да изключите функцията, променете степента на нагриване.

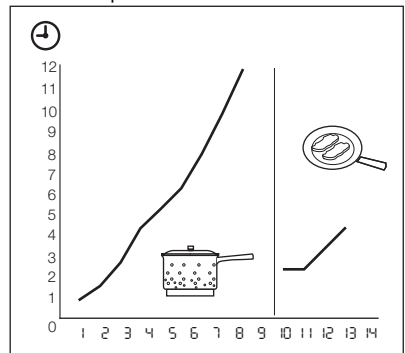

ТАЙМЕР













Таймер за обратно броене

Използвайте таймера за обратно броене, за да настроите продължителността на работа

на зоната за готвене само за този конкретен път.

Настройте таймера за обратно броене, след като изберете зоната за готвене.

Можете да зададете степента на нагряване преди или след настройване на таймера.





- **За да настроите зоната за готвене:** натиснете  неколкократно, докато светне индикаторът на необходимата зона за готвене.
- **За активиране на таймера с обратно броене:** докоснете  на таймера, за да зададете времето ( минути). Когато индикаторът на зоната за готвене започне да мига по-бавно, времето се отброява.
- **За да видите оставащото време:** изберете зоната за готвене с . Индикаторът на зоната за готвене започва да мига по-бързо. Дисплеят показва оставащото време.
- **За да промените таймера за обратно броене:** изберете зоната за готвене с . Докоснете  или .
- **За да деактивирате таймера:** настройте зоната за готвене с . Докоснете . Оставащото време се отброява до . Индикаторът на зоната за готвене угасва. За деактивиране можете също да докоснете  и  едновременно.

Когато времето изтече се чува звук сигнал и  мига. Зоната за готвене се деактивира.



- **За да спрете звука:** докоснете .

CountUp Timer (Таймерът за право броене)





Използвайте CountUp Timer, за да наблюдавате колко дълго работи зоната за готвене.

- **За да настроите зоната за готвене (ако работят повече от 1 зона за готвене):** натиснете  неколкократно, докато светне индикаторът на необходимата зона за готвене.
- **За да активирате CountUp Timer:** натиснете  на таймера  се появява. Когато индикаторът на зоната за готвене започне да мига по-бавно, времето се отброява. На дисплея се сменят  и отброеното време (в минути).
- **За да видите колко дълго работи зоната за готвене:** настройте зоната за готвене с . Индикаторът на зоната за готвене започва

да мига бързо. Дисплеят показва времето, откогато работи зоната за готвене.



- **За да деактивирате CountUp Timer:** настройте зоната за готвене с  и докоснете  или , за да деактивирате таймера. Индикаторът на зоната за готвене угасва.

Таймер

Можете да използвате таймера като **Брояч на минути**, когато зоните за готвене не работят. Докоснете . Докоснете  или  на таймера, за да зададете времето. Когато броенето приключи се чува звук сигнал и  мига.



- **За да спрете звука:** докоснете .

STOP+GO

Функцията  превключва всички работещи зони за готвене на най-ниската топлинна настройка (.

Когато  работи, настройката на нагряване не може да бъде променяна.

Функцията  не спира функцията на таймера.

- **За да активирате** тази функция, натиснете . Символът  светва.
- **За да спрете** тази функцията, натиснете . Светва настройката на нагряване, която сте задали преди това.

КЛЮЧАЛКА

Когато зоните за готвене работят, можете да заключите командното табло. Така се предотвратяват случайни промени на настройката на нагряване.

Първо настройте степента на нагряване.

За да активирате тази функция, натиснете .

Символът  светва за 4 секунди.

Таймерът остава включен.

За да деактивирате тази функция, натиснете





. Светва степента на нагряване, която сте задали преди това.

Когато деактивирате уреда, деактивирате също и тази функция.





УСТРОЙСТВО ЗА БЕЗОПАСНОСТ НА ДЕЦАТА

Тази функция предотвратява неволно използване на уреда.





За да активирате устройството за безопасност на деца

- Активирайте уреда с . **Не задавайте степен на нагриване.**
- Докоснете  за 4 секунди. Символът  светва.
- Деактивирайте уреда с .

За да деактивирате устройството за безопасност на деца

- Активирайте уреда с . **Не задавайте степен на нагриване.** Докоснете  за 4 секунди. Символът  светва.
- Деактивирайте уреда с .





За да отмените устройството за безопасност на деца само за едно време на готвене

- Активирайте уреда с . Символът  светва.
- Докоснете  за 4 секунди. **Настройте степента на нагриване за 10 секунди.** Можете да работите с уреда.
- Когато деактивирате уреда с , устройството за безопасност на децата отново ще работи.

OFFSOUND CONTROL (ДЕАКТИВИРАНЕ И АКТИВИРАНЕ НА ЗВУКОВИТЕ СИГНАЛИ)

Деактивиране на звуците





Деактивирайте уреда.

Докоснете  за 3 секунди. Дисплеите светват и изгасват. Докоснете  за 3 секунди.  светва, звукът е включен. Докоснете ,  светва и звукът е изключен. Когато тази функция работи, ще чувате звуковете, само когато:

- натиснете 
- изтече броячът на минути
- изтече таймерът с обратно броене
- поставите нещо върху контролния панел.

Активиране на звуковите сигнали

Деактивирайте уреда.

Докоснете  за 3 секунди. Дисплеите светват и изгасват. Докоснете  за 3 секунди.  светва, защото звукът е включен. Докоснете , светва . Звукът е включен.

ПОЛЕЗНИ ПРЕПОРЪКИ И СЪВЕТИ

ГОТВАРСКИ СЪДОВЕ



Информация за готварските съдове

- Дъното на готварските съдове трябва да е колкото може по-дебело и равно.
- Кухненски съдове, изработени от емайлирана стомана и с алуминиеви или медни дъна, могат да предизвикат промяната в цвета на стъклокерамичната повърхност.

ИКОНОМИЯ НА ЕНЕРГИЯ



Как се пести електроенергия

- Ако е възможно, винаги поставяйте капак на готварските съдове.
- Поставяйте съдовете върху зоната за готвене, преди да я включите.
- Изключвайте зоните за готвене преди края на времето за готвене, за да се възползвате от остатъчната топлина.

- Дъната на съдовете и зоните за готвене трябва да са с еднакъв размер.

ÖKO TIMER (ИКОНОМИЧЕН ТАЙМЕР)



За да пестите енергия, нагревателят на зоната за готвене се деактивира преди сигнала на таймера за обратно броене. Разликата във времето за работа зависи от степента на нагряване и времетраенето на готвенето.

ПРИМЕРИ ЗА РАЗЛИЧНИ НАЧИНИ НА ГОТВЕНЕ

Данните в следващата таблица са ориентироващи.

Настройка на нагряването	Използвайте за:	Час	Съвети
1	Подгряване на сготвена храна	колкото е необходимо	Поставете капак върху готварския съд.
1-3	Холандски сос, разтапяне на: масло, шоколад, желатин	5-25 мин.	От време на време разбърквайте.
1-3	Втвърдяване: пухкави омлети, печени яйца	10-40 мин.	Гответе с поставен капак.
3-5	За варене на ориз и ястия с мляко, претопляне на готови ястия	25-50 мин.	Добавете минимум два пъти повече течност, отколкото е оризът, в един момент от готвенето смесете млечните блюда.
5-7	Зеленчуци на пара, риба, месо	20-45 мин.	Добавете няколко супени лъжички течност.
7-9	Картофи на пара	20-60 мин.	Използвайте макс. ¼ л вода за 750 г картофи.
7-9	Приготвяне на по-големи количества храна, задушени ястия и супи	60-150 мин.	До 3 л течност заедно със съставките.

На- строй- ка на нагря- ване- то	Използвайте за:	Час	Съвети
9-12	Леко запържване: шницел, телешко кордон блю, котлети, пелмени, наденица, дроб, маслено-брашнена запържка, яйца, палачинки, понички	колкото е необходимо	Обръщайте от време-навреме.
12-13	Дълбоко пържене, картофени кюфтета, филе-миньон, пържоли	5-15 мин.	Обръщайте от време-навреме.
14	Кипване на големи количества вода, готвене на макаронени изделия, запържване на месо (гулаш, задушено), пържене на чипс.		

Информация за акриламиди

ВАЖНО! Според най-новите научни изследвания препичането на храна, (особено продукти, съдържащи скорбяла), може да доведе до опасност за здравето поради наличието на акриламиди. Следователно, препоръчваме да се готви при възможно най-ниски температури и храните да не се препичат прекалено много.

ГРИЖИ И ПОЧИСТВАНЕ

Почиствайте уреда след всяка употреба.
Винаги използвайте готварски съдове с почи-
стено дъно.





Надрасквания или тъмни петна по стъклокерамичната повърхност не влияят на функционирането на уреда.

За да отстраните замърсяванията:

1. – **Отстранете веднага:** разтопена пластмаса, пластмасово фолио и храни, съдържащи захар. В противен случай замърсяванията могат да повредят уреда. Използвайте специална стъргалка за стъкло. Поставете стъргалката на стъклокерамичната повърхност под остър ъгъл и плъзгайте острието по повърхността.
– **Отстранете след като уредът се охлади достатъчно:** следи от варовик, вода, капки мазнина, бляскави металически обезцветявания. Използвайте специален препарат за почистване на стъкло-керамика или неръждаема стомана.
2. Почиствайте уреда с влажна кърпа и малко почистващ препарат.
3. Накрая **подсушете уреда с чиста кърпа.**

ОТСТРАНЯВАНЕ НА НЕИЗПРАВНОСТИ

Проблем	Възможна причина	Отстраняване
Не можете да активирате уреда или да работите с него.		Включете уреда отново и задайте степента на нагряване в рамките на 10 секунди.
	Докоснали сте 2 или повече сензорни полета едновременно.	Докосвайте само по едно сензорно поле.
	Функцията Stop+Go работи.	Вижте глава "Инструкции за работа".
	Върху командното табло има вода или е покрито с пръски мазнина.	Почистете командното табло.
Прозвучава звуков сигнал и уредът се изключва. Когато уредът се деактивира прозвучава звуков сигнал.	Поставили сте нещо върху едно или повече сензорни полета.	Махнете предмета от сензорните полета.
Уредът се деактивира.	Поставили сте нещо върху сензорното поле ①.	Махнете предмета от сензорното поле.
Индикаторът за остатъчна топлина не се включва.	Зоната за готвене не е гореща, защото е била включена само за кратко време.	Ако зоната за готвене е работила достатъчно дълго и трябва да е гореща, се свържете със сервизния център.
Функцията "автоматично нагряване" не работи.	Зоната за готвене е гореща.	Оставете зоната за готвене да изстине.
	Зададена е най-високата степен на нагряване.	Най-високата степен на нагряване има същата мощност като функцията за автоматично замяване.
Не можете да активирате външния кръг.		Активирайте първо вътрешния кръг.
Сензорните полета се нагорещават.	Готварският съд е прекалено голям или сте го поставили много близко до сензорните полета за управление.	Поставете голям готварски съд върху задната зона за готвене, ако е необходимо.
Няма звуков сигнал, когато докосвате сензорните полета на таблото.	Сигналите са деактивирани.	Активирайте сигналите (вижте "Контрол на изключване на звука").
 светва.	Автоматичното изключване работи.	Деактивирайте уреда и го активирайте отново.
 светва.	Активирана е функцията за заключване на бутоните или устройството за безопасност на децата.	Вижте глава "Инструкции за работа".

Проблем	Възможна причина	Отстраняване
 и число светват.	В уреда има грешка.	Изключете уреда от електрозахранването за известно време. Изключете предпазителя на домашната електрическа инсталация. Свържете отново. Ако  светне отново, обадете се в сервизния център.

Ако сте пробвали всички решения, предложени по-горе, и не сте успели да отстраните проблема, обърнете се към продавача или към отдела за обслужване на клиенти. Съобщете информацията от табелката с данни, трицифрения код за стъклокерамиката (той се намира в ъгъла на стъклената повърхност) и съобщението за грешка, което се появява. Уверете се, че сте работили правилно с уреда. В противен случай, посещението на сервизния специалист или на продавача няма да бъде безплатно, също и през гаранционния срок. В гаранционната книжка ще намерите указанията относно сервизното обслужване и гаранционните условия.

ИНСТАЛИРАНЕ



ПРЕДУПРЕЖДЕНИЕ!

Вижте глава "Информация за безопасност".



Преди монтажа

Преди монтажа на уреда, запишете информацията по-долу от табелката с данни. Тази табелка се намира отдолу на корпуса на уреда.

- Модел
- Номер на продукт (PNC)
- Сериен номер (S.N.)

ВГРАДЕНИ УРЕДИ

- Вградените уреди могат да се използват само след като са вградени в подходящи

МОНТАЖ

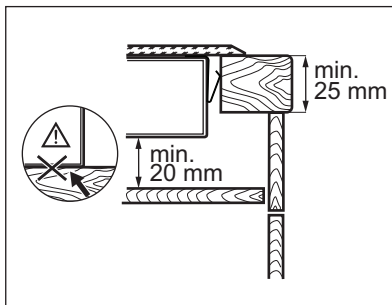
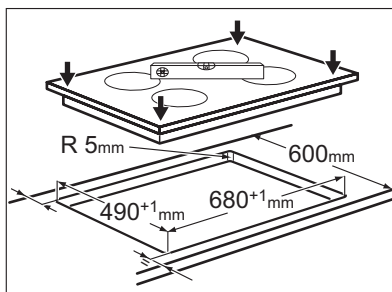
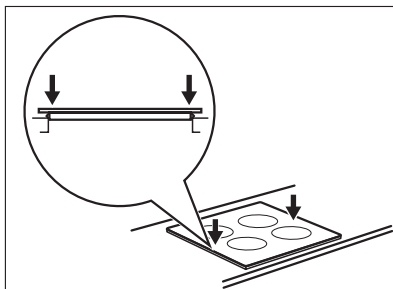
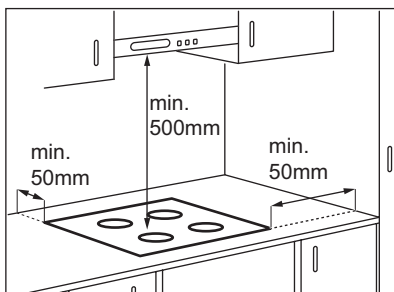

шкафове и работни плотове, които отговарят на стандартите.

СВЪРЗВАЩ КАБЕЛ

- Уредът се доставя със захранващ кабел.
- Заменяйте повредения захранващ кабел със специален такъв (тип H05BB-F Tmax 90°C; или повече). Свържете се с местния сервизния център.

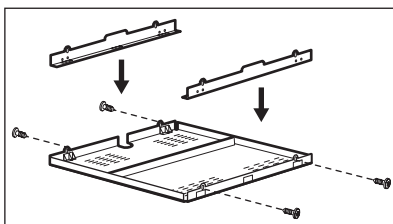
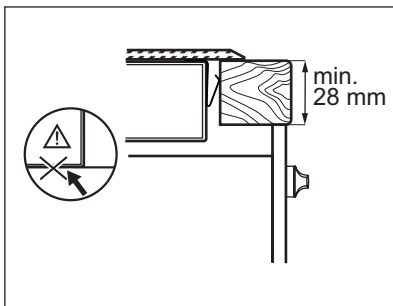

Ако използвате защитна кутия (допълнителна принадлежност¹⁾), не е необходим защитен под директно под уреда.

Не можете да използвате защитната кутия, ако инсталирате уреда над фурна.

¹⁾ Допълнителната защитна кутия може да не е налична в някои държави. Свържете се с местния си доставчик.

ТЕХНИЧЕСКА ИНФОРМАЦИЯ

Modell EHF7647FOK

Тур 58 HDD 70 AO

Ser.Nr.

ELECTROLUX

Prod.Nr. 949 596 006 00

220-240 V 50-60 Hz

Made in Germany

7.5 kW



Мощност на зоните за готвене

Зона за готвене	Номинална мощност (макс. настройка на нагряване) [W]
Дясна задна —170/265 mm	1400/2200 W
Дясна предна —180 mm	1800 W
Лява задна —145 mm	1200 W
Лява предна —120/175/210 mm	800/1600/2300 W

ОПАЗВАНЕ НА ОКОЛНАТА СРЕДА

Рециклирайте материалите със символа .

Поставяйте опаковките в съответните контейнери за рециклирането им.

Помогнете за опазването на околната среда и човешкото здраве, както и за рециклирането на отпадъци от електрически и електронни уреди. Не изхвърляйте уредите, означени със

символа  , заедно с битовата смет. Върнете уреда в местния пункт за рециклиране или се обърнете към вашата общинска служба.

OBSAH

BEZPEČNOSTNÍ INFORMACE	35
POPIS SPOTŘEBIČE	37
DENNÍ POUŽÍVÁNÍ	39
UŽITEČNÉ RADY A TIPY	42
ČIŠTĚNÍ A ÚDRŽBA	44
ODSTRAŇOVÁNÍ ZÁVAD	45
INSTALACE	47
TECHNICKÉ INFORMACE	48
POZNÁMKY K OCHRANĚ ŽIVOTNÍHO PROSTŘEDÍ	48

MYSLÍME NA VÁS

Děkujeme, že jste si zakoupili spotřebič značky Electrolux. Vybrali jste si produkt, se kterým jsou spjaty desítky let profesionálních zkušeností a inovací. Tento důmyslný a stylový spotřebič byl navržen s ohledem na jeho uživatele. Kdykoliv jej tak používáte, můžete se spolehnout, že pokaždé dosáhnete skvělých výsledků.

Vítá Vás Electrolux.

Navštivte naše stránky ohledně:



Rady ohledně používání, brožury, poradce při potížích, servisních informací:
www.electrolux.com



Registrace vašeho spotřebiče, kterou získáte lepší servis:
www.electrolux.com/productregistration



Nákupu příslušenství, spotřebního materiálu a originálních náhradních dílů pro váš spotřebič:
www.electrolux.com/shop

PÉČE O ZÁKAZNÍKY A SERVIS

Doporučujeme používat originální náhradní díly.

Při kontaktu se servisním střediskem se ujistěte, že máte k dispozici následující údaje.

Tyto informace jsou uvedeny na typovém štítku. Model, výrobní číslo (PNC), sériové číslo.



Upozornění / Důležité bezpečnostní informace.



Všeobecné informace a rady



Upozornění k ochraně životního prostředí

Změny vyhrazeny.



BEZPEČNOSTNÍ INFORMACE

Tento návod si pečlivě přečtěte ještě před instalací spotřebiče a jeho prvním použitím. Výrobce nezodpovídá za škody a zranění způsobená nesprávnou instalací či chybným používáním. Návod k použití vždy uchovávejte spolu se spotřebičem pro jeho budoucí použití.

BEZPEČNOST DĚTÍ A POSTIŽENÝCH OSOB



UPOZORNĚNÍ

Hrozí nebezpečí udušení, úrazu nebo jiných trvalých následků.

- Nedovolte, aby spotřebič používaly osoby, včetně dětí, se zhoršenými fyzickými a smyslovými schopnostmi, sníženými mentálními funkcemi nebo nedostatkem zkušeností a znalostí. Takové osoby mohou spotřebič používat jen pod dozorem nebo vedením osob odpovědných za jejich bezpečnost.
- Nenechte děti hrát si se spotřebičem.
- Všechny obaly uschovejte z dosahu dětí.
- Je-li spotřebič v provozu nebo pokud chladne, nedovolte dětem a domácím zvířatům, aby se k němu přibližovali. Přístupné části jsou horké.
- Pokud je spotřebič vybaven dětskou bezpečnostní pojistkou, doporučuje se ji aktivovat.

INSTALACE



UPOZORNĚNÍ

Tento spotřebič smí instalovat jen kvalifikovaná osoba.

- Odstraňte veškerý obalový materiál.
- Poškozený spotřebič neinstalujte ani nepoužívejte.
- Řiďte se pokyny k instalaci dodanými spolu s tímto spotřebičem.
- Dodržujte minimální vzdálenosti od ostatních spotřebičů a nábytku.
- Při přemísťování spotřebiče buďte vždy opatrní, protože je těžký. Vždy noste ochranné rukavice.
- Utěsněte výřez v povrchu pomocí těsniva, abyste zabránili bobtnání z důvodu vlhkosti.
- Chraňte dno spotřebiče před párou a vlhkostí.
- Spotřebič neinstalujte vedle dveří či pod oknem. Zabráňte tak převržení horkého nádobí ze spotřebiče při otevírání dveří či okna.

- Pokud je spotřebič instalován nad zásuvkami, ujistěte se, že prostor mezi dnem spotřebiče a horní zásuvkou zajišťuje dostatečnou cirkulaci vzduchu.
- Spodek spotřebiče se může silně zahřát. Doporučujeme proto instalovat nehořlavý samostatný panel pod spotřebičem, který bude zakrývat spodek spotřebiče.

Připojení k elektrické síti



UPOZORNĚNÍ

Hrozí nebezpečí požáru nebo úrazu elektrickým proudem.

- Veškerá elektrická připojení musí být provedena kvalifikovaným elektrikářem.
- Před jakýmkoliv zapojováním se ujistěte, že není hlavní svorka pod proudem.
- Ujistěte se, že je spotřebič nainstalován správně. Volné a nesprávné spojení zástrčky se zásuvkou může mít za následek přehřátí svorky.
- Ujistěte se, že je nainstalována ochrana před úrazem elektrickým proudem.
- Dbejte na to, aby se elektrické přírodní kabely nedotýkaly spotřebiče nebo horkého nádobí, když spotřebič připojujete do blízké zásuvky.
- Elektrické kabely nesmí být zamotané.
- K odlehčení silového prnutí v kabelu použijte odlehčovací sponu.
- Použijte správný typ napájecího kabelu.
- Dbejte na to, abyste nepoškodili napájecí kabel a síťovou zástrčku. Pro výměnu napájecího kabelu se obraťte na servisní středisko nebo elektrikáře.
- Je nutné instalovat vhodný vypínač nebo izolační zařízení k řádnému odpojení všech napájecích vodičů spotřebiče. Toto izolační zařízení musí mít mezeru mezi kontakty alespoň 3 mm širokou.
- Používejte pouze správná izolační zařízení: ochranné vypínače vedení, pojistky (pojistky šroubového typu se musí odstranit z držáku), ochranné zemniče jističe a stykače.

POUŽITÍ SPOTŘEBIČE



UPOZORNĚNÍ

Hrozí nebezpečí zranění, popálení či úrazu elektrickým proudem.

- Tento spotřebič používejte výhradně v domácnosti.
- Neměňte technické parametry tohoto spotřebiče.
- Spotřebič nepoužívejte spolu s externím časovačem nebo samostatným dálkovým ovládním.
- Zapnutý spotřebič nenechávejte bez dozoru.
- Nepracujte se spotřebičem, když máte vlhké ruce nebo když je v kontaktu s vodou.
- Na varné zóny nepokládejte přístroje nebo pokličky. Byly by horké.
- Po použití nastavte varnou zónu do polohy „vypnuto“.
- Nepoužívejte spotřebič jako pracovní nebo odkládací plochu.
- Pokud je povrch spotřebiče prasklý, okamžitě jej odpojte ze sítě. Zabráníte tak úrazu elektrickým proudem.



UPOZORNĚNÍ

Hrozí nebezpečí požáru nebo výbuchu.

- Tuky a oleje mohou při zahřátí uvolňovat hořlavé páry. Když vaříte s tuky a oleji, držte plameny a ohřáté předměty mimo jejich dosah.
- Páry uvolňované velmi horkými oleji se mohou samovolně vznítit.
- Použitý olej, který obsahuje zbytky potravin, může způsobit požár při nižších teplotách než olej, který se používá poprvé.
- Do spotřebiče, do jeho blízkosti nebo na spotřebič neumísťte ujte hořlavé předměty nebo předměty obsahující hořlavé látky.
- Nepokoušejte se hasit oheň vodou. Odpojte spotřebiče a plameny přikryjte víkem nebo hasící rouškou.



UPOZORNĚNÍ

Hrozí nebezpečí poškození spotřebiče.

- Nepokládejte horké nádoby na ovládací panel.
- Nenechte vyvařit vodu v nádobách.
- Dbejte na to, aby na spotřebič nespady varné nádoby či jiné předměty. Mohl by se poškodit jeho povrch.
- Nezapínejte varné zóny s prázdnými nádobami nebo zcela bez nádob.
- Na spotřebič nepokládejte hliníkovou fólii.
- Nádoby vyrobené z litiny či hliníku nebo nádoby s poškozeným dnem mohou způsobit poškrábání sklokeramiky. Tyto předměty při přesouvání na varné desce vždy zdvihněte.

ČIŠTĚNÍ A ÚDRŽBA



UPOZORNĚNÍ

Hrozí nebezpečí poškození spotřebiče.

- Spotřebič čistěte pravidelně, abyste zabránili poškození materiálu jeho povrchu.
- K čištění spotřebiče nepoužívejte proud vody nebo páru.
- Vyčistěte spotřebič vlhkým měkkým hadrem. Používejte pouze neutrální mycí prostředky. Nepoužívejte prostředky s drsnými částicemi, drátěnky, rozpouštědla nebo kovové předměty.

LIKVIDACE



UPOZORNĚNÍ

Hrozí nebezpečí úrazu či udušení.

- Odpojte spotřebič od elektrické sítě.
- Odřízněte a vyhoďte síťový kabel.

POPIS SPOTŘEBIČE

CELKOVÝ POHLED

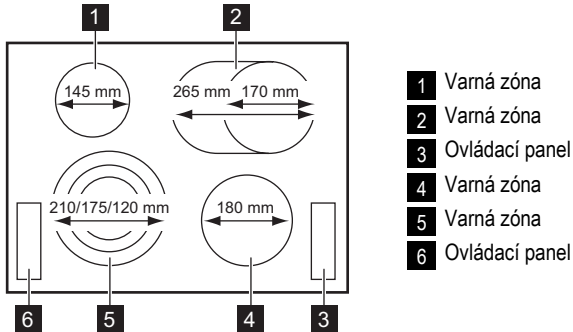



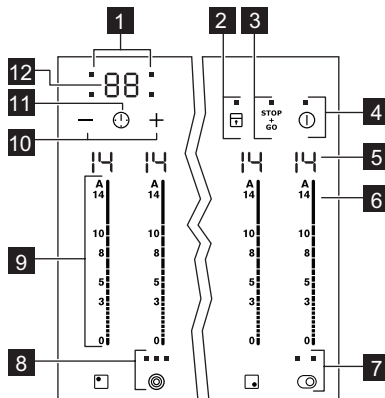

USPOŘÁDÁNÍ OVLÁDACÍHO PANELU









K ovládání spotřebiče používejte sensorová tlačítka. Displeje, ukazatele a zvukové signály signalizují, jaké funkce jsou zapnuté.

sensorové tlačítko	funkce
1	Ukazatele časovače varných zón
2	Ukazují, pro kterou zónu je nastavený čas.
3	STOP + GO
4	Slouží k zablokování a odblokování ovládacího panelu.
5	STOP + GO
6	Slouží k zapnutí a vypnutí funkce STOP+GO.
7	Slouží k zapnutí a vypnutí spotřebiče.
8	Slouží k zapnutí a vypnutí spotřebiče.
9	Displej nastavení teploty
10	Ukazuje nastavení teploty.
11	Displej nastavení teploty
12	Ukazuje nastavení teploty.
13	A
14	Slouží k zapnutí funkce automatického ohřevu.
15	Slouží k zapnutí a vypnutí vnějšího okruhu.

senzorové tlačítko	funkce
8 	Slouží k zapnutí a vypnutí vnějšího okruhu.
9 	Slouží k nastavení teploty.
10 	Slouží ke zvýšení nebo snížení času.
11 	Slouží k nastavení varné zóny.
12 	Ukazuje čas v minutách.



DISPLEJE NASTAVENÍ TEPLoty

Displej	Popis
	Varná zóna je vypnutá.
	Varná zóna je zapnutá.
	Funkce $\frac{STOP}{GO}$ je zapnutá.
	Funkce automatického ohřevu je zapnutá.
	Došlo k poruše.
	OptiHeat Control (třístupňový ukazatel zbytkového tepla): pokračovat ve vaření / uchovat teplé / zbytkové teplo.
	Je zapnutá funkce blokování tlačítek / dětské bezpečnostní pojistky.
	Funkce automatického vypnutí je zapnutá.

OPTIHEAT CONTROL (TŘÍSTUPŇOVÝ UKAZATEL ZBYTKOVÉHO TEPLA)



UPOZORNĚNÍ

   Nebezpečí popálení zbytkovým teplem!

OptiHeat Control zobrazuje úroveň zbytkového tepla.

DENNÍ POUŽÍVÁNÍ

ZAPNUTÍ A VYPNUTÍ

Stisknutím **1** na jednu sekundu spotřebič zapnete nebo vypnete.

AUTOMATICKÉ VYPNUTÍ

Tato funkce spotřebič automaticky vypne v následujících případech:

- Všechny varné zóny jsou vypnuté (**0**).
- Po zapnutí spotřebiče jste nenastavili teplotu.
- Něco jste rozlili nebo položili na ovládací panel na déle než 10 sekund (pánev, utěrka, atd.). Na určitou dobu zazní zvukový signál a spotřebič se vypne. Odstraňte všechny předměty, nebo vyčistěte ovládací panel.
- Po určité době nevypnete varnou zónu nebo nezměníte nastavení teploty. Po určité době se rozsvítí **2** a spotřebič se vypne. Viz níže.
- Vztah mezi nastavením teploty a času funkce automatického vypnutí:

- **0** - **1** - **3** — 6 hodin
- **4** - **7** — 5 hodin
- **8** - **9** — 4 hodiny
- **10** - **14** — 1,5 hodiny

NASTAVENÍ TEPLoty

Dotkněte se ovládací lišty v místě tepelného nastavení. V případě potřeby změňte nastavení směrem doleva nebo doprava. Nepouštějte, dokud nedosáhnete požadovaného nastavení teploty. Displej ukazuje nastavenou teplotu.

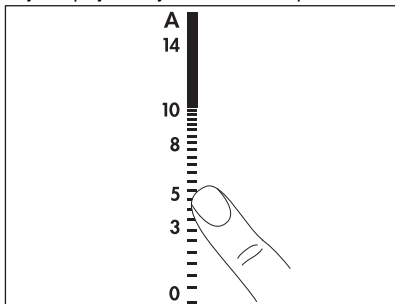

ZAPNUTÍ A VYPNUTÍ VNĚJŠÍCH OKRUHŮ

Účinnou varnou plochu můžete přizpůsobit velikosti varné nádoby.

Vnější okruh zapnete stisknutím sensorového tlačítka **3** / **4**. Rozsvítí se kontrolka. Chcete-li zapnout více vnějších kruhů, dotkněte se opět stejného sensorového tlačítka. Rozsvítí se další kontrolka.

Zopakováním postupu vnější okruh vypnete. Kontrolka zhasne.

AUTOMATICKÝ OHŘEV

Zapnutím funkce Automatický ohřev získáte potřebné nastavení teploty za kratší dobu. Tato funkce nastaví na určitou dobu nejvyšší teplotu (viz obrázek) a pak ji sníží na požadované nastavení teploty.

Funkci Automatického ohřevu pro varnou zónu zapnete následovně:

1. Stiskněte **A** (na displeji se zobrazí **A**).
2. Okamžitě se dotkněte požadovaného nastavení teploty. Na displeji se po třech sekundách zobrazí symbol **A**.

Funkci vypnete změnou nastavení teploty.

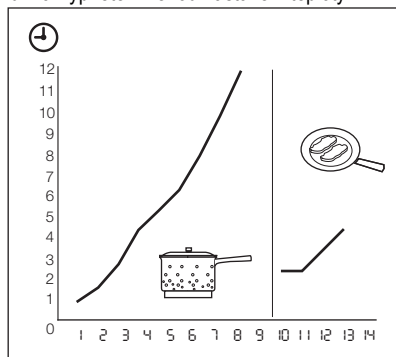

ČASOVAČ

Odpočítavač času

Odpočítání času použijte k nastavení délky zapnutí varné zóny při jednom vaření.

Odpočítávání času nastavte až po výběru varné zóny.

Teplotu můžete nastavit před nebo po nastavení časovače.

- **Nastavení varné zóny:** opakovaně se dotkněte **3**, dokud se nerozsvítí kontrolka požadované varné zóny.
- **Zapnutí odpočítávání času:** Dotkněte se **+** časovače a nastavte čas (**00** - **99** minut).

Když kontrolka varné zóny začne blikat pomaleji, odpočítává se čas.

- **Kontrola zbývajcího času:** zvolte varnou zónu pomocí . Kontrolka varné zóny začne blikat rychleji. Na displeji se zobrazí zbývajcí čas.
- **Změna odpočítávání času:** zvolte varnou zónu pomocí . Stiskněte $+$ nebo $-$.
- **Vypnutí funkce časovače:** zvolte varnou zónu pomocí . Stiskněte $-$. Zbývajcí čas se bude odečítat zpět až do . Kontrolka varné zóny zhasne. Vypnout lze také pomocí současného stisknutí $+$ a $-$.

Jakmile uplyne nastavený čas, zazní zvukový signál a začne blikat . Varná zóna se vypne.

- **Vypnutí zvukového signálu:** stiskněte .

CountUp Timer (Měřič času)

Funkce CountUp Timer slouží ke sledování doby provozu varné zóny.

- **Nastavení varné zóny (jestliže je zapnutá více než jedna varná zóna):** opakovaně se dotkněte , dokud se nerozsvítí kontrolka požadované varné zóny.
- **CountUp Timer zapnete:** stisknutím $-$ časovače a rozsvítí se . Když kontrolka varné zóny začne blikat pomaleji, počítá se čas. Displej přepíná zobrazení a uplynulého času (v minutách).
- **Kontrola délky provozu varné zóny:** zvolte varnou zónu pomocí . Kontrolka varné zóny začne blikat rychleji. Na displeji se zobrazí doba, po kterou je varná zóna v provozu.
- **Vypnutí funkce CountUp Timer:** pomocí nastavte varnou zónu a pomocí $+$ nebo $-$ časovač vypněte. Kontrolka varné zóny zhasne.

Odpočítávání času

Když není zapnutá žádná varná zóna, můžete časovač použít jako **Minutku**. Stiskněte . Dotkněte se $+$ nebo $-$ časovače a nastavte čas. Jakmile uplyne nastavený čas, zazní zvukový signál a začne blikat .

- **Vypnutí zvukového signálu:** stiskněte .

STOP+GO

Funkce $\overset{\text{STOP}}{\text{GO}}$ přepne všechny zapnuté varné zóny na nejnižší teplotu ().

Při zapnutí funkce $\overset{\text{STOP}}{\text{GO}}$ nelze měnit tepelné nastavení.

Funkce $\overset{\text{STOP}}{\text{GO}}$ nevypne funkci časovače.

- Tuto funkci **zapnete** zmáčknutím $\overset{\text{STOP}}{\text{GO}}$. Zobrazí se symbol .
- Tuto funkci **vypnete** zmáčknutím $\overset{\text{STOP}}{\text{GO}}$. Zapne se předchozí zvolené tepelné nastavení.

BLOKOVÁNÍ TLAČÍTEK

Když jsou varné zóny zapnuté, můžete zablokovat ovládací panel. Zabráníte tak náhodné změně nastavení teploty.

Nejprve nastavte tepelný výkon.

Tuto funkci zapnete stisknutím . Na čtyři sekundy se rozsvítí symbol .

Časovač zůstane zapnutý.

Tuto funkci vypnete stisknutím . Zapne se předchozí zvolené tepelné nastavení.

Funkci také vypnete vypnutím spotřebiče.

DĚTSKÁ POJISTKA

Tato funkce brání neúmyslnému použití spotřebiče.

Zapnutí dětské pojistky

- Pomocí zapnete spotřebič. **Nenastavujte teplotu.**
- Na čtyři sekundy stiskněte . Zobrazí se symbol .
- Pomocí spotřebič vypněte.

Vypnutí dětské pojistky

- Pomocí zapnete spotřebič. **Nenastavujte teplotu.** Na čtyři sekundy stiskněte . Zobrazí se symbol .
- Pomocí spotřebič vypněte.





Vyřazení dětské pojistky na jedno vaření

- Pomocí zapnete spotřebič. Zobrazí se symbol .
- Na čtyři sekundy stiskněte . **Do 10 sekund nastavte teplotu.** Nyní můžete spotřebič použít.
- Když spotřebič vypnete pomocí , dětská pojistka se znovu zapne.

OFFSOUND CONTROL (VYPNUTÍ A ZAPNUTÍ ZVUKOVÉ SIGNALIZACE)

Vypnutí zvukové signalizace

Vypněte spotřebič.





Na tři sekundy se dotkněte . Ukazatele časovače se rozsvítí a zhasnou. Na tři sekundy se dotkněte . Rozsvítí se , zvuková signalizace je zapnuta. Dotkněte se , rozsvítí se  a zvuková signalizace je vypnutá.

Když je tato funkce aktivní, uslyšíte zvukovou signalizaci pouze, když:

- se dotknete 
- se dokončí funkce Minutka
- se dokončí funkce odpočítávání času
- něco položíte na ovládací panel.

Zapnutí zvukové signalizace

Vypněte spotřebič.

Na tři sekundy se dotkněte . Ukazatele časovače se rozsvítí a zhasnou. Na tři sekundy se dotkněte . Rozsvítí se  a zvuková signalizace je vypnuta. Dotkněte se  a rozsvítí se . Zvuková signalizace je zapnutá.

UŽITEČNÉ RADY A TIPY

NÁDOBÍ



Informace o nádobí

- Dno nádoby musí být co nejrovnější a nejsilnější.
- Nádoby ze smaltované oceli nebo s hliníkovým či měděným spodkem mohou na povrchu sklokeramické desky zanechávat barevné skvrny.

ÚSPORA ENERGIE



Jak ušetřit energii

- Je-li to možné, vždy zakryvejte nádoby pokličkami.
- Nádobu postavte na varnou zónu, a teprve potom ji zapněte.

- Varnou zónu vypněte několik minut před koncem pečení, abyste využili zbytkového tepla.
- Dno nádoby musí být stejně velké jako příslušná varná zóna.

ÖKO TIMER (EKOLOGICKÝ ČASOVÝ SPÍNAČ)



Za účelem úspory energie se topný článek varné zóny sám vypne dřív, než zazní signál odpočítávání času. Rozdíl mezi dobou provozu závisí na nastavené teplotě a délce vaření.

PŘÍKLADY POUŽITÍ VARNÉ DESKY

Údaje v následující tabulce jsou jen orientační.

Nastavení teploty	Vhodné pro:	Čas	Tipy
1	Udržení teploty uvařeného jídla	dle potřeby	Nádobu zakryjte pokličkou.
1-3	Holandská omáčka, rozpouštění: másla, čokolády, želatiny	5-25 min.	Čas od času zamíchejte.
1-3	Zahuštění: nadýchané omelety, míchaná vejce	10—40 min	Vařte s pokličkou.
3-5	Dušení jídel z rýže a mléčných jídel, ohřívání hotových jídel	25—50 min	Přidejte alespoň dvakrát tolik vody než rýže, mléčná jídla během ohřívání občas zamíchejte.
5-7	Podušení zeleniny, ryb, masa	20—45 min	Přidejte několik lžic tekutiny.
7-9	Vaření brambor v páře	20-60 min.	Použijte max. ¼ l vody na 750 g brambor.
7-9	Vaření většího množství jídel, dušeného masa se zeleninou a polévek	60—150 min	Až 3 l vody a přísady.
9-12	Mírné smažení: plátků masa nebo ryb, Cordon Bleu z telecího masa, kotlet, masových krokět, uzenin, jater, jíšky, vajec, palačinek a koblíh	dle potřeby	V polovině doby obraťte.
12-13	Prudké smažení, pečená bramborová kaše, silné řízky, steaky	5-15 min.	V polovině doby obraťte.
14	Vaření velkého množství vody, vaření těstovin, opražení masa (guláš, dušené maso v hrnci), fritování hranolků.		

Varování ohledně akrylamidů

Důležité Podle nejnovějších vědeckých poznatků mohou akrylamidy vznikající při smažení jídel dohněda (zejména u škrobnatých potravin) poškozovat zdraví. Doporučujeme proto vařit při nejnižších teplotách a nenechávat jídlo příliš zhnědnout.

ČIŠTĚNÍ A ÚDRŽBA

Spotřebič čistěte po každém použití.
Nádoby používejte vždy s čistou spodní stranou.





Škrábance nebo tmavé skvrny na sklo-keramické desce nemají vliv na její funkci.

Odstranění nečistot:

1. – **Okamžitě odstraňte:** roztavený plast, plastovou folii nebo jídlo obsahující cukr. Pokud tak neučiníte, nečistota může spotřebič poškodit. Použijte speciální škrabku na sklo. Škrabku přiložte šikmo ke skleněnému povrchu a posunujte ostří po povrchu desky.
 - **Po dostatečném vychladnutí spotřebiče odstraňte:** skvrny od vodního kamene, vodových kroužků, tukové skvrny nebo kovové lesklé zbarvení. Použijte speciální čisticí prostředek na sklokeramiku nebo nerezovou ocel.
2. Vyčistěte spotřebič vlhkým hadříkem s malým množstvím čisticího prostředku.
3. Nakonec **spotřebič otřete do sucha čistým hadříkem.**

ODSTRAŇOVÁNÍ ZÁVAD

Problém	Možná příčina	Řešení
Spotřebič nelze zapnout ani používat.		Zapněte spotřebič znovu a maximálně do 10 sekund nastavte teplotu.
	Dotkli jste se dvou nebo více sensorových tlačítek současně.	Dotkněte se pouze jednoho sensorového tlačítka.
	Funkce Stop+Go je zapnutá.	Viz kapitola „Provozní pokyny“.
	Na ovládacím panelu je voda nebo skvrny od tuku.	Vyčistěte ovládací panel.
Ozve se zvukový signál a spotřebič se vypne. Když je spotřebič vypnutý, ozve se zvukový signál.	Zakryli jste jedno nebo více sensorových tlačítek.	Odstraňte předmět ze sensorových tlačítek.
Spotřebič se vypne.	Něčím jste zakryli sensorové tlačítko  .	Odstraňte předmět ze sensorového tlačítka.
Kontrolka zbytkového tepla se nerozsvítí.	Varná zóna byla zapnutá jen krátkou dobu a není tedy horká.	Jestliže byla varná zóna zapnutá dostatečně dlouho, aby byla horká, obraťte se na servisní středisko.
Funkce automatického ohřevu nefunguje.	Varná zóna je horká.	Nechte varnou zónu dostatečně vychladnout.
	Je nastavena nejvyšší teplota.	Nejvyšší stupeň teploty má stejný výkon jako funkce automatického ohřevu.
Vnější topný okruh nelze zapnout.		Zapněte nejprve vnitřní okruh.
Senzorová tlačítka se zahřívají.	Nádoba je příliš velká nebo jste ji postavili příliš blízko ovládacích prvků.	Je-li nutné vařit ve velkých nádobách, postavte je na zadní varné zóny.
Při dotyku sensorových tlačítek nezazní žádný zvukový signál.	Zvuková signalizace je vypnutá.	Zapněte zvukovou signalizaci (viz „Zapnutí a vypnutí zvukové signalizace“).
Rozsvítí se  .	Je zapnutá funkce automatického vypnutí.	Vypněte spotřebič a znovu jej zapněte.
Rozsvítí se  .	Je zapnutá funkce dětské bezpečnostní pojistky nebo blokování tlačítek.	Viz kapitola „Provozní pokyny“.
Rozsvítí se  a číslo.	Porucha spotřebiče.	Spotřebič na chvíli odpojte z elektrické sítě. Vypojte pojistku v domácí elektroinstalaci. Opět ji připojte. Jestliže se  opět rozsvítí, obraťte se na místní servis.

Pokud problém nemůžete vyřešit s pomocí výše uvedených pokynů sami, obraťte se prosím na svého prodejce nebo na oddělení péče o zákazníky. Uvedte údaje z typového štítku, kód ze tří číslic a písmen pro sklokeramiku (je v rohu varné desky) a chybové hlášení, které se zobrazuje. Ujistěte se, že jste spotřebič používali správným způsobem. Pokud ne, budete muset návštěvu technika z poprodejního servisu nebo prodejce zaplatit, i když je spotřebič ještě v záruce. Informace o zákaznickém servisu a záručních podmínkách jsou uvedeny v záruční příručce.

INSTALACE



UPOZORNĚNÍ

Viz kapitola „Bezpečnostní informace“.



Před instalací spotřebiče

Před instalací spotřebiče si poznamenejte všechny údaje, které jsou uvedeny vespod na typovém štítku. Typový štítek se nachází na spodní straně skříně spotřebiče.

- Model
- Výrobní číslo (PNC)
- Sériové číslo (S.N.)

VESTAVNÉ SPOTŘEBIČE

- Vestavné spotřebiče se smějí používat pouze po zabudování do vhodných mo-

MONTÁŽ

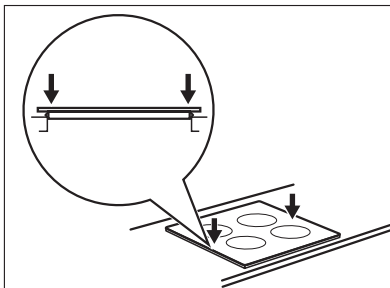
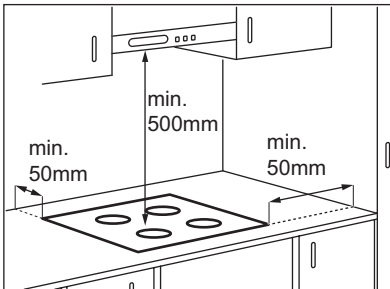

dulů a pracovních ploch, které splňují příslušné normy.

SPOJOVACÍ KABEL

- Spotřebič se dodává s přípojovacím kabelem.
- Poškozený síťový kabel vyměňte za speciální kabel (typ H05BB-F max. teplota 90 °C; nebo vyšší). Obratě se na místní autorizované servisní středisko.

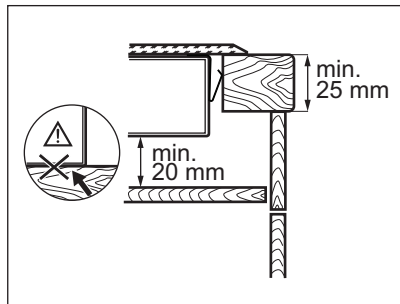
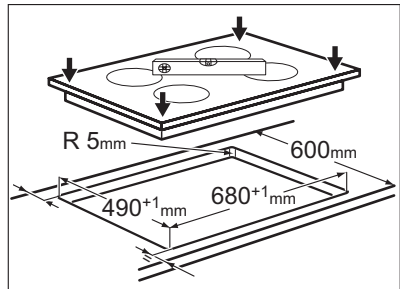

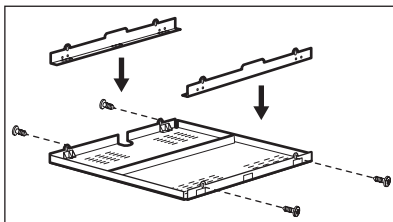
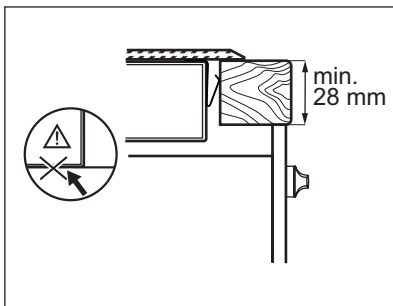

Pokud používáte ochrannou skříň (doplňkové příslušenství¹⁾), není nutné ochranné dno přímo pod spotřebičem.

Ochrannou skříň nelze použít, pokud spotřebič instalujete nad troubou.

¹⁾ Ochranná skříň nemusí být v některých zemích v nabídce. Obratťe se prosím na svého místního dodavatele.

TECHNICKÉ INFORMACE

Modell EHF7647FOK

Prod.Nr. 949 596 006 00

Typ 58 HDD 70 AO

220-240 V 50-60 Hz

Made in Germany

Ser.Nr.

7.5 kW

ELECTROLUX



Výkon varných zón

Varná zóna	Nominální výkon (maximální tepelné nastavení) [W]
Pravá zadní — 170/265 mm	1400/2200 W
Pravá přední — 180 mm	1800 W
Levá zadní — 145 mm	1200 W
Levá přední — 120/175/210 mm	800/1600/2300 W

POZNÁMKY K OCHRANĚ ŽIVOTNÍHO PROSTŘEDÍ

Recyklujte materiály označené symbolem .
Obaly vyhoďte do příslušných odpadních kontejnerů k recyklaci.

Pomáhejte chránit životní prostředí a lidské zdraví a recyklovat elektrické a elektronické spotřebiče určené k likvidaci. Spotřebiče označené příslušným symbolem  nelikvidujte

spolu s domovním odpadem. Spotřebič
odevzdejte v místním sběrném dvoře nebo
kontaktujte místní úřad.

TARTALOMJEGYZÉK

BIZTONSÁGI INFORMÁCIÓK	51
TERMÉKLEÍRÁS	53
NAPI HASZNÁLAT	55
HASZNOS JAVASLATOK ÉS TANÁCSOK	58
ÁPOLÁS ÉS TISZTÍTÁS	60
HIBAEHÁRÍTÁS	61
ÜZEMBE HELYEZÉS	63
MŰSZAKI INFORMÁCIÓK	64
KÖRNYEZETVÉDELMI TUDNIVALÓK	64

GONDOLUNK ÖNRE

Köszönjük, hogy Electrolux terméket vásárolt. Ön olyan készülék tulajdonosa lett, mely mögött több évtizedes szakmai tapasztalat és innováció áll. Rendkívüli tudását és stílusos megjelenését az Ön igényei ihlették. Valahányszor csak használja, biztos lehet abban, hogy a benne foglalt tudás a siker garanciája.

Köszöntjük az Electrolux világában.

Látogassa meg a weboldalunkat:



Kezelési tanácsok, kiadványok, hibaelhárító, szerviz információk:
www.electrolux.com



További előnyökért regisztrálja készülékét:
www.electrolux.com/productregistration



Kiegészítők, segédanyagok és eredeti alkatrészek vásárlása a készülékhez:
www.electrolux.com/shop

VÁSÁRLÓI TÁMOGATÁS ÉS SZERVIZ

Kizárólag eredeti alkatrészek használatát javasoljuk.

Ha készülékével a szervizhez fordul, legyenek kéznél az alábbi adatok.

Ezek az információk az adattáblán olvashatók. Típus, Termékszám, Sorozatszám.



Figyelmeztetés - Biztonsági információk



Általános információk és tanácsok



Környezetvédelmi információk

A változtatások jogát fenntartjuk.



BIZTONSÁGI INFORMÁCIÓK

Az üzembe helyezés és használat előtt gondosan olvassa el a mellékelt útmutatót. A nem megfelelő üzembe helyezés vagy használat által okozott károkért nem vállal felelősséget a gyártó. További tájékozódás érdekében tartsa elérhető helyen az útmutatót.

GYERMEKEK ÉS FOGYATÉKKAL ÉLŐ SZEMÉLYEK BIZTONSÁGA



VIGYÁZAT

Fulladás, sérülés vagy tartós rokkantság kockázata.

- Ne engedje, hogy a készüléket csökkent fizikai, értelmi vagy mentális képességű, illetve megfelelő tapasztalatok és ismeretek híján lévő személy használja, beleértve a gyermekeket is. Ha ilyen személyek használják a készüléket, a biztonságukért felelős személynek kell őket felügyelnie, illetve a készülék használatára vonatkozóan útmutatást kell biztosítani számukra.
- Ne hagyja, hogy gyermekek játsszanak a készülékkel.
- Minden csomagolóanyagot tartson távol a gyermekektől.
- A gyermekeket és kedvenc háziállatokat tartsa távol a készüléktől működés közben, és működés után, lehűléskor. A készülék elérhető részei forróak.
- Ha rendelkezik gyermekbiztonsági zárral a készülék, akkor célszerű azt bekapcsolni.

ÜZEMBE HELYEZÉS



VIGYÁZAT

A készüléket csak képzett személy helyezheti üzembe.

- Távolítsa el az összes csomagolóanyagot.
- Ne helyezzen üzembe, és ne is használjon sérült készüléket.
- Tartsa be a készülékhez mellékelt üzembe helyezési útmutatóban foglaltakat.
- Tartsa meg a minimális távolságot a többi készüléktől és egységtől.
- Súlyos a készülék, ezért legyen körültekintő a mozgatásakor. Mindig viseljen munkavédelmi kesztyűt.
- Megfelelő tömítőanyaggal védje a munkalap vágott felületeit a nedvesség ellen.

- Védje a készülék alját a gőztől és nedvességtől.
- Ne telepítse a készüléket ajtó mellé vagy ablak alá. Ezzel elkerülhető, hogy az ajtó vagy ablak kinyitásával leverje a forró főzőedényt a készülékről.
- Amikor fiókok felett helyezzi üzembe a készüléket, akkor ellenőrizze, hogy van-e megfelelő levegőkeringés a készülék alja és a felső fiók között.
- A készülék alja forróvá válhat. Javasoljuk, hogy építsen be egy nem éghető elválasztó lapot a készülék alá, hogy az aljához való hozzáférést megakadályozza.

Elektromos csatlakoztatás



VIGYÁZAT

Tűz- és áramütésveszély.

- Minden elektromos csatlakoztatást szakképzett villanszerelőnek kell elvégeznie.
- Minden bekötés előtt ellenőrizze, hogy a készülék fő csatlakozója nem áll-e feszültség alatt.
- Ellenőrizze, hogy megfelelően van-e üzembe helyezve a készülék. A hálózati vezeték dugója és a konnektor közötti gyenge vagy rossz érintkezés miatt a csatlakozás túlságosan felforrósodhat.
- Ügyeljen arra, hogy az érintésvédelem ki legyen építve.
- Ügyeljen arra, hogy az elektromos vezetékek ne érjenek a készülékhez vagy a forró főzőedényekhez, amikor a készüléket a közeli csatlakozóaljzathoz csatlakoztatja.
- Ne hagyja, hogy az elektromos vezetékek összegabalyodjanak.
- Használjon feszültségmentesítő bilincset a vezetékhez.
- Használjon megfelelő típusú hálózati kábelt.
- Ügyeljen a hálózati csatlakozódugó és a hálózati kábel épségére. Ha a hálózati kábel cserére szorul, forduljon a márkaszervizhez vagy villanszerelőhöz.
- Az elektromos készüléket egy szigetelőberendezéssel kell ellátni, amely lehetővé teszi, hogy minden ponton leválassza a készüléket az elektromos hálózatról. A szigetelőberendezésnek legalább 3 mm-es érintkezőtávolsággal kell rendelkeznie.

- Kizárólag megfelelő szigetelőberendezést alkalmazzon: hálózati túlfelhevésvédő megszakítót, biztosítékot (a többől eltávolított csavaros típusú biztosíték), földzárlatkioldót és védőrelét.

HASZNÁLAT



VIGYÁZAT

Sérülés-, égés- és áramütésveszély.

- A készüléket háztartási környezetben használja.
- Ne változtassa meg a készülék műszaki jellemzőit.
- Ne működtesse a készüléket külső időzítővel vagy külön távirányító rendszerrel.
- Működés közben tilos a készüléket felügyelet nélkül hagyni.
- Ne működtesse a készüléket nedves kézzel, vagy amikor az vízzel érintkezik.
- Soha ne tegyen a főzőzónákra evészközöket vagy fedőket. Ezek üzem közben forróvá válnak.
- Használat után kapcsolja ki a főzőzónákat.
- Ne használja a készüléket munka- vagy tárolófelületként.
- Amennyiben a készülék felülete megrepedt, azonnal válassza le a készüléket az elektromos hálózatról. Ez a lépés az áramütés elkerüléséhez szükséges.



VIGYÁZAT

Tűz- és robbanásveszély.

- A felforrósított zsírok és olajok gyúlékony gőzöket bocsáthatnak ki. Zsírral vagy olajjal való főzéskor tartsa azoktól távol a nyílt lángot és a forró tárgyakat.
- A nagyon forró olaj által kibocsátott gőzök öngyulladását okozhatnak.
- Az ételmaradékot tartalmazó használt olaj az első használatkor alkalmazott hőfoknál alacsonyabb értéken is tüzet okozhat.
- Ne tegyen gyúlékony anyagot vagy gyúlékony anyaggal szennyezett tárgyat a készülékbe, annak közelébe, illetve annak tetejére.
- Az esetleges tüzet ne próbálja vízzel oltani. Húzza ki a készüléket a hálózatról, és takarja le a lángokat egy fedővel vagy tűzálló takaróval.



VIGYÁZAT

A készülék károsodásának veszélye áll fenn.

- Ne helyezzen forró főzőedényt a kezelőpanelre.
- Ne hagyja, hogy a főzőedényből elforrjon a folyadék.
- Ügyeljen arra, hogy ne ejtsen tárgyat vagy főzőedényt a készülékre. A készülék felülete megsérülhet.
- Üres főzőedénnyel vagy főzőedény nélkül ne kapcsolja be a főzőzónákat.
- Ne tegyen alufóliát a készülékre.
- Az öntöttvasból vagy alumínium öntvényből készült, illetve sérült aljú edények megkarcolhatják az üvegerámia felületet. Az ilyen tárgyakat mindig emelje fel, ha a főzőfelületre szeretné helyezni ezeket.

ÁPOLÁS ÉS TISZTÍTÁS



VIGYÁZAT

A készülék károsodásának veszélye áll fenn.

- Rendszeresen tisztítsa meg a készüléket, hogy elkerülje a felületének rongálódását.
- A készülék tisztításához ne használjon vízsgarát vagy gőzt.
- A készüléket puha, nedves ruhával tisztítsa. Csak semleges tisztítószerrel használjon. Ne használjon súrolószerrel, súrolószivacsot, oldószerrel vagy fém tárgyat.

ÁRTALMATLANÍTÁS



VIGYÁZAT

Sérülés- vagy fulladásveszély.

- Bontsa a készülék hálózati csatlakozását.
- Vágja le a hálózati tápkábel, és helyezze a hulladékba.

TERMÉKLEÍRÁS

ÁLTALÁNOS ÁTTEKINTÉS

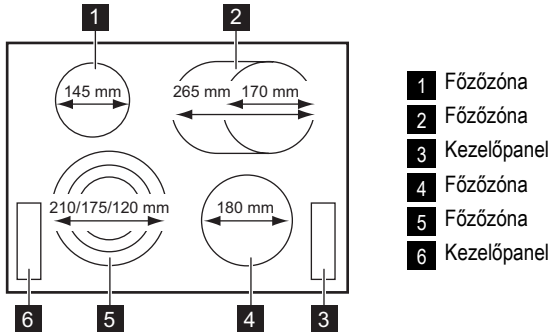

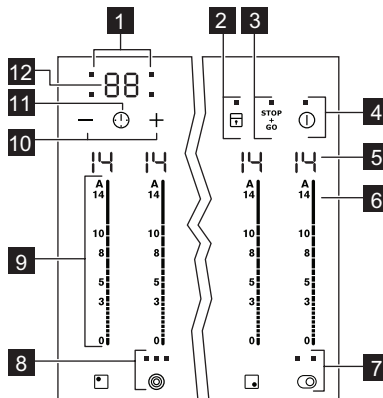

KEZELŐPANEL ELRENDEZÉS



A készülék működtetéséhez használja az érzékelőmezőket. Kijelzések, visszajelzők és hangok jelzik, hogy mely funkciók működnek.

érzékelőmező	funkció
1	Időzítés jelzők a főzőzónákhoz Jelzi, hogy melyik zónára állítja be az időt.
2	A kezelőpanel lezárása/a lezárás feloldása.
3	A STOP+GO funkció be- és kikapcsolása.
4	Bekapcsolja és kikapcsolja a készüléket.
5	Hőbeállítás kijelzése Jelzi a hőfokbeállítást.
6	Bekapcsolja az Automatikus felmelegítési funkciót.
7	Bekapcsolja és kikapcsolja a külső kört.

érzékelőmező	funkció
8 	Bekapcsolja és kikapcsolja a külső kört.
9 Kezelőszáv	A hőfok beállítása.
10 	Növeli vagy csökkenti az időt.
11 	A főzőzóna kiválasztása.
12 Időzítő kijelzés	Percben mutatja az időt.

HŐBEÁLLÍTÁS KIJELEZÉSEK

Kijelzés	Leírás
	A főzőzóna ki van kapcsolva.
	A főzőzóna működik.
	A $\overline{\text{STOP}}$ _{GO} funkció működik.
	Az Automatikus felmelegítés funkció működik.
	Meghibásodás lépett fel.
	OptiHeat Control (maradékhő kijelzése 3 lépésben): főzés folytatása / melegen tartás / maradékhő.
	Aktív a Zár/Gyerekzár funkció.
	Aktív az Automatikus kikapcsolás funkció.

OPTIHEAT CONTROL (MARADÉKHŐ KIJELEZÉSE 3 LÉPÉSBEN):



VIGYÁZAT

 Maradékhő miatti égési sérülések veszélye!

OptiHeat Control a maradékhő szintjét jelzi.











NAPI HASZNÁLAT

BEKAPCSOLÁS ÉS KIKAPCSOLÁS

Érintse meg a ① gombot 1 másodpercig a készülék indításához vagy leállításához.

AUTOMATIKUS KIKAPCSOLÁS

A funkció automatikusan leállítja a készüléket, ha:



- Valamennyi főzőzóna ki van kapcsolva ().
- Nem állította be a hőfokot, miután bekapcsolta a készüléket.
- Több mint 10 másodpercig valamivel (pl. edény, konyharuha stb.) letakarta a kezelőpanelt, vagy ráöntött valamit. Hangjelzés ismétlődik egy ideig, és a készülék kikapcsol. Távolítsa el a tárgyat, vagy tisztítsa meg a kezelőpanelt.
- Nem állított le egy főzőzónát, illetve nem módosította a hőfokbeállítást. Bizonyos idő után a  szimbólum világítani kezd, és a készülék kikapcsol. Lásd alább.
- A hőfokbeállítás és az Automatikus kikapcsolás időtartamai közötti összefüggés:
 -  ,  -  — 6 óra
 -  -  — 5 óra
 -  -  — 4 óra
 -  -  — 1,5 óra

A HŐFOKBEÁLLÍTÁS

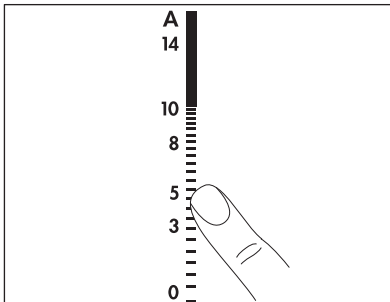
Érintse meg a kezelősávot a szükséges hőfok beállításához. Szükség esetén módosítsa balra vagy jobbra. Ne engedje el, mielőtt a megfelelő hőbeállítást el nem érte. A kijelzőn a hőfokbeállítás látható.





A KÜLSŐ GYŰRŰK KI- ÉS BEKAPCSOLÁSA

A ténylegesen melegítő felület nagyságát az edény méretéhez tudja igazítani. Ha be akarja kapcsolni a külső gyűrűt, érintse meg az  /  érzékelőmezőt. A kijelző világít. Ha több külső gyűrűt is be kíván kapcsolni, érintse meg újra ugyanazt az érzékelőmezőt. A megfelelő jelzés világít. Ismételje meg az eljárást a külső gyűrű kikapcsolásához. A jelzés kialszik.

AUTOMATIKUS FELMELEGÍTÉS

A szükséges hőfokot hamarabb éri el, ha aktiválja az Automatikus felmelegítés funkciót. A funkció egy időre maximális hőfokra kapcsol (lásd az ábrát), majd a szükséges értékre csökkenti a hőmérsékletet.

Az Automatikus felmelegítési funkció indítása egy főzőzónán:

1. Érintse meg a(z) **A** gombot (a kijelzőn a(z)  jelenik meg).
2. Azonnal érintse meg a szükséges hőfokértéket. 3 másodperc múlva a(z)  szimbólum megjelenik a kijelzőn.

A funkció leállításához módosítsa a hőfokbeállítást.

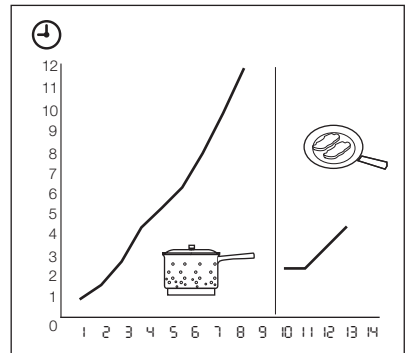













IDŐZÍTŐ

Visszaszámlálós időzítő

Használja a visszaszámlálós időzítőt, ha be kívánja állítani, hogy a főzőzóna milyen hosszú ideig üzemeljen az adott főzés alatt.

A főzőzóna kiválasztása után állítsa be a Visszaszámlálós időzítőt.

A hőfokbeállítást egyaránt elvégezheti az időzítő beállítása előtt vagy után.





- **A főzőzóna beállításához:** érintse meg a  kezelőgombot ismételten, amíg a szükséges főzőzóna jelzése világítani nem kezd.
- **A visszaszámlálós időzítő bekapcsolása:** érintse meg az időzítő  kezelőgombját az idő beállításához ( perc). Amikor a főzőzóna jelzése lassabban villog, az idő visszaszámlálása megkezdődött.
- **A hátralévő idő ellenőrzése:** válassza ki a főzőzónát a(z)  gombbal. A főzőzóna jelzése gyorsan kezd villogni. A kijelzőn a hátralévő idő látható.
- **A visszaszámlálós időzítő módosítása:** válassza ki a főzőzónát a(z)  gombbal. Érintse meg a  vagy  mezőt.
- **Az időzítő kikapcsolása:** válassza ki a főzőzónát a  kezelőgombbal. Érintse meg a  kezelőgombot. A hátralévő idő visszaszámlálása  eléréséig folytatódik. A főzőzóna jelzése kialszik. A kikapcsoláshoz megérintheti egyszerre a  és a  gombot.



Amikor a visszaszámlálás véget ér, hangjelzés hallható, és a  szimbólum villog. A főzőzóna kikapcsol.

- **A hang kikapcsolása:** érintse meg ezt: 





CountUp Timer (Az lőreszámlálós időzítő)

Használja a CountUp Timer funkciót annak ellenőrzésére, hogy mennyi ideig működik a főzőzóna.

- **A főzőzóna beállítása (ha 1-nél több főzőzóna üzemel):** érintse meg a  kezelőgombot ismételten, amíg a szükséges főzőzóna jelzése világítani nem kezd.
- **ACountUp Timer funkció bekapcsolása:** érintse meg az időzítőn a  gombot, az  világítani kezd. Amikor a főzőzóna jelzése lassabban villog, az idő számlálása megkezdődött. A kijelző az  és a (percekben) számolt idő között vált.
- **Annak ellenőrzésére, hogy mennyi ideig működik a főzőzóna:** válassza ki a főzőzónát a  kezelőgombbal. A főzőzóna jelzése gyorsabban villog. A kijelzőn a főzőzóna működési ideje jelenik meg.



- **A CountUp Timer funkció kikapcsolása:** állítsa be a főzőzónát az  gombbal, és érintse meg a  vagy a  gombot az időzítő kikapcsolásához. A főzőzóna jelzése kialszik.

Percszámláló

Amikor a főzőzónák nem üzemelnek, az időzítőt **percszámlálóként** használhatja. Érintse meg a  kezelőgombot. Érintse meg az időzítő  vagy  gombját az idő beállításához. Amikor a visszaszámlálás véget ér, hangjelzés hallható, és a  szimbólum villog.



- **A hang kikapcsolása:** érintse meg ezt: 

STOP+GO

A  funkció az összes üzemelő főzőzónát a legalacsony hőfokú beállításra () állítja.

Amikor a  funkció aktív, nem módosíthatja a hőbeállítást.



A  funkcióval nem állítja le az időzítési funkciókat.

- **E funkció bekapcsolásához** érintse meg a  gombot. A kijelzőn megjelenik a  jel.
- Ennek a funkciónak a **kikapcsolásához** érintse meg a  gombot. Megjelenik a korábban beállított hőfokérték.

ZÁR

Amikor a főzőzónák működnek, akkor lezárhatja a kezelőpanel gombjait. Ezzel megelőzheti a hőfokbeállítás véletlen módosítását.

Először végezze el a hőbeállítást.

Ennek a funkciónak a bekapcsolásához érintse meg a  gombot. A(z)  jel 4 másodpercig világít.

Ezzel nem kapcsolja ki az időzítési funkciókat.

Ennek a funkciónak a kikapcsolásához érintse meg a  gombot. Megjelenik a korábban beállított hőfokérték.



A készülék kikapcsolásakor ezt a funkciót is kikapcsolja.

A GYEREKZÁR





Ez a funkció megakadályozza a készülék véletlen üzemeltetését.

A gyermekbiztonsági eszköz bekapcsolása/kikapcsolása





- Kapcsolja be a készüléket a  gombbal. **Ne módosítsa a hőfokbeállítást.**

- Érintse meg a  gombot 4 másodpercig. A kijelzőn megjelenik a  jel.
- Kapcsolja be a készüléket a  gombbal.

A gyermekbiztonsági eszköz kikapcsolása

- Kapcsolja be a készüléket a  gombbal. **Ne módosítsa a hőfokbeállítást.** Érintse meg a  gombot 4 másodpercig. A kijelzőn megjelenik a  jel.
- Kapcsolja be a készüléket a  gombbal.





A gyermekbiztonsági eszköz kikapcsolása egyetlen főzési műveletre

- Kapcsolja be a készüléket a  gombbal. A kijelzőn megjelenik a  jel.
- Érintse meg a  gombot 4 másodpercig. **Végezze el a hőbeállítást 10 másodpercen belül.** Működtetheti a főzőlapot.
- Amikor a főzőlapot a  kapcsolóval állítja le, ismételten üzembe lép a gyermekbiztonsági eszköz.

OFFSOUND CONTROL (HANGJELEZÉSEK KI- ÉS BEKAPCSOLÁSA)

Hangjelzések kikapcsolása

Kapcsolja ki a készüléket.





Érintse meg a  gombot 3 másodpercig. A kijelző világítani kezd, majd kialszik. Érintse meg a  gombot 3 másodpercig. A  bekapcsol, és a hang aktív. Érintse meg a  gombot, ekkor a  jel világít, és a hang kikapcsol.

Amikor e funkció aktív, hangjelzést hall, amikor:

- megérinti a  gombot;
- lejár a Percszámláló funkció beállított ideje;
- lejár a visszaszámlálás beállított ideje;
- valamit rátesz a kezelőpanelre.

Hangjelzések bekapcsolása

Kapcsolja ki a készüléket.

Érintse meg a  gombot 3 másodpercig. A kijelző világítani kezd, majd kialszik. Érintse meg a  gombot 3 másodpercig. A  bekapcsol, mivel a hang inaktív. Érintse meg a  gombot, ekkor a  világít. A hang bekapcsol.

HASZNOS JAVASLATOK ÉS TANÁCSOK

FŐZŐEDÉNY



Tájékoztató a főzőedényekről

- A főzőedény alja legyen minél vastagabb és laposabb.
- A zománcozott acél-, illetve az alumínium- vagy rézaljű edények az üvegkerámia felület elszíneződését válthatják ki.

ENERGIATAKARÉKOSSÁG



Hogyan lehet takarékoskodni az energiával

- Lehetőség szerint mindig tegyen fedőt a főzőedényre.
- A főzőedényt már elindítás előtt tegye rá a főzőzónára.
- A főzőzónákat a főzési ciklus befejeződése előtt zárja el, hogy a maradékhőt is fel tudja használni.

- Az edényaljak és a főzőzónák méretének mindig meg kell egyezniük.

ÖKO TIMER (ECO IDŐZÍTŐ)



Az energiatakarékosság érdekében a főzőzóna fűtőegysége korábban kikapcsol a visszaszámlálós időzítő hangjelzésénél. A működés időbeli különbsége a hőfok beállításától és a főzési idő hosszától függ.

PÉLDÁK KÜLÖNBÖZŐ FŐZÉSI ALKALMAZÁSOKRA

A táblázatban szereplő adatok csak útmutatásul szolgálnak.

Hőfok-beállítás	Használat:	Időtartam	Tanácsok
1	Főtt ételek melegen tartása	szükség szerint	Tegyen fedőt a főzőedényre.
1-3	Hollandi mártás, olvasztás: vaj, csokoládé, zselatin	5-25 perc	Időnként keverje meg.
1-3	Keményítés: könnyű omlett, sült tojás	10-40 perc	Fedővel lefedve készítse.
3-5	Rizs és tejalapú ételek párolása, kész-ételek felmelegítése	25-50 perc	A folyadék mennyisége legalább kétszerese legyen a rizsének, a főzés közben keverje meg a tejet.
5-7	Zöldségek, hal gőzölése, hús párolása	20-45 perc	Adjon hozzá néhány teáskanál folyadékot.
7-9	Burgonya gőzölése	20-60 perc	750 g burgonyához max. ¼ l vizet használjon.
7-9	Nagyobb mennyiségű étel, raguk és levesek készítése	60-150 perc	Legfeljebb 3 l folyadék plusz a hozzávalók.
9-12	Kímélő sütés: bécsi szelet, borjúhús, cordon bleu, borda, húspogácsa, kolbász, máj, rántás, tojás, palacsinta, fánk	szükség szerint	Félidőben fordítsa meg.
12-13	Erős sütés, burgonyatallér, bélszín, marhaszeletek	5-15 perc	Félidőben fordítsa meg.

Hőfok-beállítás	Használat:	Időtartam	Tanácsok
14	Nagy mennyiségű víz forralása, tészta kifőzése, hús pirítása (gulyás, serpenyős sült), burgonya bő olajban való sütése.		

Tudnivaló az akril-amidokról

Fontos A legújabb tudományos kutatások szerint az ételek pirításakor (különösen a magas keményítőtartalmú élelmiszerek esetén) keletkező akril-amidok veszélyeztethetik az egészséget. Ezért azt javasoljuk, hogy alacsony hőmérsékleten főzze az ételt, és csupán csekély mértékben pirítsa meg.

ÁPOLÁS ÉS TISZTÍTÁS

Minden használat után tisztítsa meg a készüléket.

Mindig olyan sütőlapot használjon melyeknek tiszta az alja.





Az üvegkerámián megjelenő karcok vagy sötét foltok nem befolyásolják a készülék működését.



A szennyeződés eltávolítása:

- **Azonnal távolítsa el:** a megolvadt műanyagot vagy folpackot, illetve a cukros ételmaradványt. Ha ezt nem teszi meg, a szennyeződés károsíthatja a készüléket. Használjon üvegfelületekhez tervezett speciális kaparóeszközt. Állítsa éles szögben az üvegkerámia felületre a kaparókést, majd csúsztassa végig a pengét a felületen.

– **Akkor távolítsa el, ha a készülék már megfelelően lehűlt:** vízkő foltokat, vízmaradványokat, zsírfoltokat, fémes elszíneződéseket. Használjon üvegkerámia vagy rozsdamentes acél felületre való tisztítószert.
2. Tisztítsa meg a készüléket enyhén mosószeres nedves ruhával.
3. Végül **törölje szárazra a készüléket tiszta ruhával.**

HIBAE LHÁRÍTÁS

Jelenség	Lehetséges ok	Javítási mód
Nem lehet elindítani vagy üzemeltetni a készüléket.		Indítsa el újra a készüléket, és 10 másodpercen belül állítsa be a hőfokot.
	Kettő vagy több érzékelőmezőt érintett meg egyszerre.	Egyszerre csak egy érzékelőmezőt érintsen meg.
	AStop+Go funkció működik.	Lásd a „Használati útmutató” című fejezetet.
	Víz- vagy zsírfoltok vannak a kezelőpanelen.	Tisztítsa meg a kezelőpanelét.
Hangjelzés hallható, és a készülék kikapcsol. Amikor a készülék kikapcsol, egy hangjelzés hallható.	Letakart egy vagy több érzékelőmezőt.	Vegyen le minden tárgyat az érzékelőmezőkről.
A készülék kikapcsol.	Valamit rátett a(z)  érzékelőmezőre.	Vegyen le minden tárgyat az érzékelőmezőről.
A maradék hő visszajelző nem kapcsol be.	A főzőzóna még nem forrósodott fel, mert csak rövid ideig működött.	Ha a főzőzóna elég ideig működött, és forrónak kellene lennie, forduljon a márkaszervizhez.
Az Automatikus felmelegítés funkció nem működik.	A főzőzóna forró.	Hagyja, hogy a főzőzóna megfelelően lehűljön.
	A legmagasabb hőfok van beállítva.	A legmagasabb hőfokozatnak ugyanakkora a teljesítménye, mint az Automatikus felmelegítési funkciónak.
A külső kört nem sikerül bekapcsolni.		Először a belső gyűrűt kell bekapcsolni.
Az érzékelőmező felmelegszik.	A főzőedény túl nagy vagy túl közel tette a kezelőpanelhez.	Ha szükséges, tegye a nagy edényeket a hátsó főzőlapokra.
Nincs hangjelzés, amikor megérinti a kezelőpanel érzékelőmezőit.	A jelzések ki vannak kapcsolva.	Kapcsolja be a jelzéseket (lásd a „Hangbeállítás” c. részt).
A  jelzőfény világítani kezd.	Működik az Automatikus kikapcsolás.	Kapcsolja ki a készüléket, majd kapcsolja be újra.
A  jelzőfény világítani kezd.	A gyerekszár vagy a gombzár funkció működik.	Lásd a „Használati útmutató” című fejezetet.

Jelenség	Lehetséges ok	Javítási mód
A(z)  és egy szám jelenik meg.	Üzemzavar lépett fel.	Húzza ki egy időre a készülék hálózati kábelének csatlakozódugóját a csatlakozóaljzatból. Kapcsolja le a biztosítékot az otthoni elektromos rendszerben. Ezután csatlakoztassa újra a készüléket. Ha a(z)  szimbólum újra világít, hívja a márkaszervizt.

Ha a fenti megoldásokat már megpróbálta, de nem tudta megoldani a problémát, keresse fel a vásárlás helyét vagy a vevőszolgálatot. Adja meg nekik az adattáblán olvasható adatokat, az üvegkerámia háromjegyű kódját (az üvegfelület sarkában látható), valamint a megjelenő hibáüzenetet.

Győződjön meg arról, hogy a készüléket szakszerűen működteti-e. Ha nem megfelelően üzemeltette a készüléket, az ügyfélszolgálat szerelője vagy az eladó kiszállása nem lesz ingyenes, még a garanciális időszakban sem. Az ügyfélszolgálattal és a garanciális feltételekkel kapcsolatos tájékoztatást a garanciakönyvben találja meg.

ÜZEMBE HELYEZÉS



VIGYÁZAT

Olvassa el a „Biztonsági információk” című szakaszt.



A szerelést megelőző teendők

A készülék beszerelése előtt az adattáblán található alábbi adatokat jegyezze fel. Az adattábla a készülékház alsó részén található.

- Típus
- PNC (Termékszám)
- Sorozatszám

BEÉPÍTETT KÉSZÜLÉKEK

- Csak azután használhatja a beépített készülékeket, hogy a készüléket beszerelte a szabvá-

ÖSSZESZERELÉS

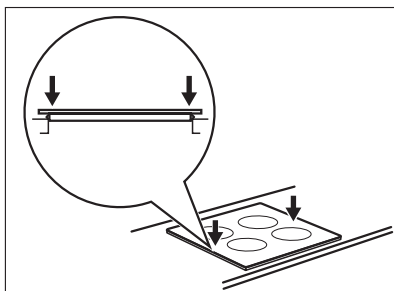
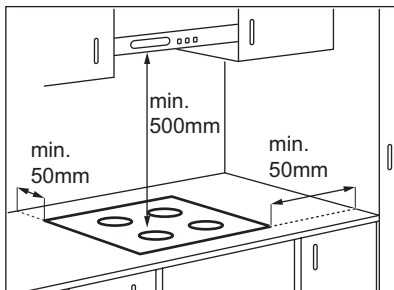

nyoknak megfelelő beépített szekrényekbe és munkafelületekbe.

CSATLAKOZÓ KÁBEL

- A készüléket csatlakozó vezetékkel együtt szállítják.
- A megsérült hálózati vezetéket cserélje ki speciális (H05BB-F típusú, legalább $T_{max} = 90^\circ\text{C}$ -ot elviselő) vezetékre. Forduljon a helyi márkaszervizhez.

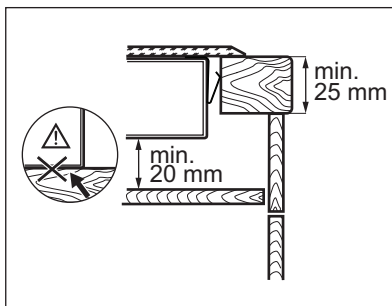
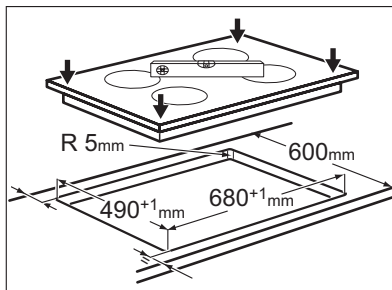

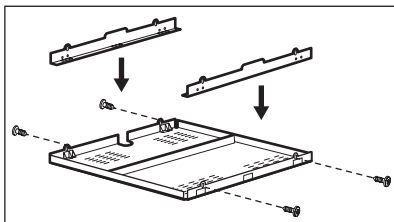
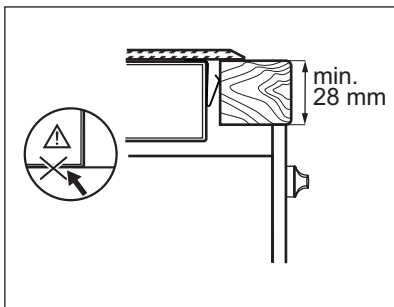

Ha védődobozt használ (kiegészítő tartozék¹⁾), a készülék alá nem szükséges védőpadlózatot helyezni.

A védődoboz nem használható, ha a készüléket egy sütő fölött helyezi el.

¹⁾ Lehetséges, hogy a védődoboz bizonyos országokban nem érhető el. Kérjük, keresse fel helyi értékesítőjét.

MŰSZAKI INFORMÁCIÓK

Modell EHF7647FOK

Typ 58 HDD 70 AO

Ser.Nr.

ELECTROLUX

Prod.Nr. 949 596 006 00

220-240 V 50-60 Hz

Made in Germany

7.5 kW



Főzőzónák teljesítménye

Főzőzóna	Névleges teljesítmény (maximális teljesítménybeállítás) [W]
Jobb hátsó —170/265 mm	1400/2200 W
Jobb első —180 mm	1800 W
Bal hátsó —145 mm	1200 W
Bal első —120/175/210 mm	800/1600/2300 W

KÖRNYEZETVÉDELMI TUDNIVALÓK

A következő jelzéssel ellátott anyagokat hasznosítsa újra: ♻️. Újrahasznosításhoz tegye a megfelelő konténerekbe a csomagolást.

Járuljon hozzá környezetünk és egészségünk védelméhez, és hasznosítsa újra az elektromos és elektronikus hulladékot. A  tiltó szimbólummal ellátott készüléket ne dobja a

háztartási hulladék közé. Juttassa el a készüléket a helyi újrahasznosító telepre, vagy

lépjen kapcsolatba a hulladékkezelésért felelős hivatallal.

