

FAVORIT 78021 VI

www.markabolt.hu

BG	СЪДОМИЯЛНА МАШИНА	РЪКОВОДСТВО ЗА УПОТРЕБА	2
HR	PERILICA POSUĐA	UPUTE ZA UPORABU	20
HU	MOSOGATÓGÉP	HASZNÁLATI ÚTMUTATÓ	37
TR	BULAŞIK MAKİNESİ	KULLANMA KILAVUZU	54

СЪДЪРЖАНИЕ

- 4 ИНФОРМАЦИЯ ЗА БЕЗОПАСНОСТ
- 6 ОПИСАНИЕ НА УРЕДА
- 7 КОМАНДНО ТАБЛО
- 8 ПРОГРАМИ
- 10 ОПЦИИ
- 11 ПРЕДИ ПЪРВАТА УПОТРЕБА
- 13 ВСЕКИДНЕВНА УПОТРЕБА
- 15 ПРЕПОРЪКИ И СЪВЕТИ
- 16 ГРИЖИ И ПОЧИСТВАНЕ
- 17 ОТСТРАНЯВАНЕ НА НЕИЗПРАВНОСТИ
- 18 ТЕХНИЧЕСКА ИНФОРМАЦИЯ

ОПАЗВАНЕ НА ОКОЛНАТА СРЕДА

Рециклирайте материалите със символа . Поставяйте опаковките в съответните контейнери за рециклирането им.



Помогнете за опазването на околната среда и човешкото здраве, както и за рециклирането на отпадъци от електрически и електронни уреди. Не изхвърляйте уредите, означени със символа , заедно с битовата смет. Върнете уреда в местния пункт за рециклиране или се обърнете към вашата общинска служба.

ПОСЕТЕТЕ НАШАТА УЕБСТРАНИЦА ЗА:

- Продукти
- Брошури
- Ръководства за употреба
- Отстраняване на неизправности
- Служебна информация

www.aeg.com

ЛЕГЕНДА

-  Внимание - Важна информация за безопасност.
-  Обща информация и съвети
-  Информация за опазване на околната среда

Запазваме си правото на изменения.

ЗА ОТЛИЧНИ РЕЗУЛТАТИ

Благодарим че, че избрахте този продукт на AEG. Ние го създадохме, за да ви предоставим безупречна експлоатация в продължение на много години с иновативни технологии, които ни помагат да направим живота по-лесен - функции, които не можете да откриете при обикновените уреди. Моля, отделете няколко минути за прочит, за да се възползвате по най-добрия начин от него.

ПРИНАДЛЕЖНОСТИ И КОНСУМАТИВИ

Във уебмагазина на AEG ще намерите всичко необходимо, за да поддържате всички ваши AEG уреди безупречно чисти и в отлично работно състояние. Богатият избор от принадлежности, проектирани и изработени при най-високите стандарти, които можете да очаквате, включва от готварски съдове за професионалисти до кошнички за прибори, от държачи за бутилки до торби за деликатно пране...



Посетете уебмагазина на
www.aeg.com/shop

ГРИЖИ ЗА КЛИЕНТА И СЕРВИЗ

Препоръчваме използването на оригинални резервни части.

Когато се свързвате с отдел "Обслужване", трябва да имате под ръка следната информация. Информацията може да се намери на табелката с данни.

Модел _____

PNC (номер на продукт) _____

Сериен номер _____



ИНФОРМАЦИЯ ЗА БЕЗОПАСНОСТ

Преди инсталиране и експлоатация на уреда прочетете внимателно предоставените инструкции. Производителят не носи отговорност, ако неправилното инсталиране и експлоатация предизвикат наранявания и щети. Пазете инструкциите в близост до уреда за бъдещи справки.

БЕЗОПАСНОСТ ЗА ДЕЦА И ХОРА С ОГРАНИЧЕНИ СПОСОБНОСТИ



ПРЕДУПРЕЖДЕНИЕ!

Риск от задушаване, нараняване или трайно увреждане.

- Не позволявайте на лица, в това число и деца, с понижена физическа сетивност, намалени умствени функции или липса на опит и познания да използват уреда. Те трябва да са под надзора на или да бъдат инструктирани за работа с уреда от лице, отговорно за тяхната безопасност. Децата не трябва да си играят с уреда.
- Съхранявайте всички опаковъчни материали далеч от деца.
- Пазете всички препарати далеч от деца.
- Пазете децата и домашните любимци далеч от уреда, когато вратичката е отворена.

ИНСТАЛИРАНЕ

- Отстранете всички опаковки.
- Не инсталирайте и не използвайте повреден уред.
- Не инсталирайте или използвайте уреда на места, където температурата е под 0 °C.
- Спазвайте инструкциите за инсталиране, предоставени с уреда.
- Уверете се, че уредът е инсталиран под и в близост до безопасни конструкции.

Водно съединение

- Не повреждайте маркучите за вода.
- Преди да свържете уреда към нови тръби или такива, които не са били използвани дълго време, оставете малко вода да потече по тях, докато бъдат чисти.
- Когато използвате уреда за първи път, се уверете, че няма течове.

- Маркучът за подаване на вода има предпазен вентил и обшивка с вътрешен захранващ кабел.

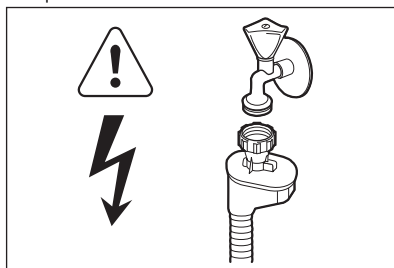

ПРЕДУПРЕЖДЕНИЕ!

Опасно напрежение.

- Ако маркучът за подаване на вода е повреден, незабавно изключете щепсела от контакта. За подмяна на маркуча за подаване на вода се свържете със сервиза.

Свързване към електрическата мрежа



ПРЕДУПРЕЖДЕНИЕ!

Риск от пожар и токов удар.

- Уредът трябва да е заземен.
- Уверете се, че информацията за електричеството от табелката с данни съответства на електрозахранването. В противен случай се свържете с електротехник.
- Винаги използвайте правилно инсталиран, устойчив на удар контакт.
- Не използвайте разклонители и удължителни кабели.
- Не повреждайте захранващия щепсел и захранващия кабел. Свържете се със сервиза или електротехник за смяната на повреден захранващ кабел.
- Включете захранващия щепсел към контакта само в края на инсталацията. Уверете се, че щепселът за захранване е достъпен след монтирането.
- Не дърпайте захранващия кабел, за да изключите уреда. Винаги издърпвайте за щепсела.

ПРЕДНАЗНАЧЕНИЕ

- Уредът е предназначен за домакински и други битови нужди като:

- Служебни кухни в магазини, офиси и други работни помещения
- Ферми
- От клиенти в хотели, мотели и други места за настаняване
- Пансиони, общежития и социални заведения.

**ПРЕДУПРЕЖДЕНИЕ!**

Опасност от нараняване.

- Не променяйте спецификациите на уреда.
- Всички ножове и прибори с остри върхове трябва да се поставят в кошничката за прибори с острите върхове надолу или в хоризонтално положение.
- Не оставяйте вратичката на уреда отворена без наблюдение, за да не се допусне препъване в нея.
- Не сядайте и не стъпвайте върху отворената вратичка.
- Препаратите за съдомиялни машини са опасни. Спазвайте инструкциите за безопасност от опаковката на препарата.
- Не поглъщайте и не използвайте за други цели водата от уреда.
- Не изваждайте съдовете от уреда, докато програмата не приключи. По съдовете е възможно да има препарат.

**ПРЕДУПРЕЖДЕНИЕ!**

Риск от токов удар, пожар или изгаряне.

- Не поставяйте запалителни материали или предмети, намокрени със запалителни материали, в уреда, в близост до него или върху него.
- Не почиствайте уреда чрез воден спрей или пара.
- Уредът може да изпусне гореща пара, ако отворите вратичката по време на програма.

ИЗХВЪРЛЯНЕ

**ПРЕДУПРЕЖДЕНИЕ!**

Риск от нараняване или задушаване.

- Изключете уреда от електрозахранването.
- Отрежете захранващия кабел и го изхвърлете.
- Отстранете ключалката на вратичката, за да не могат деца и домашни любимци да се заключат в уреда.

ОПИСАНИЕ НА УРЕДА

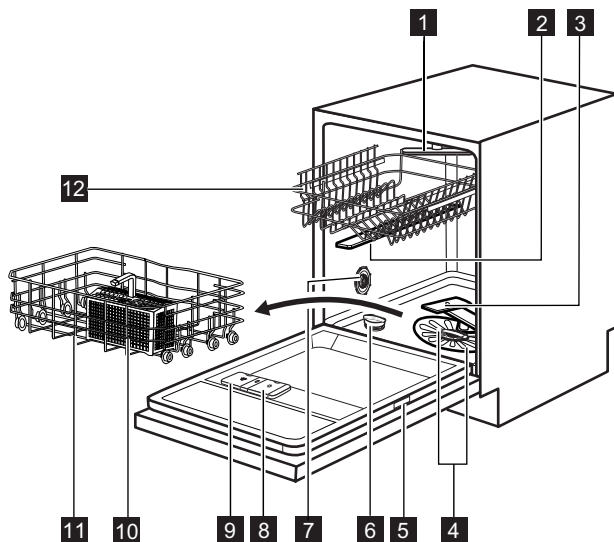

- 1** Най-горно разпръскващо рамо
- 2** Горно разпръскващо рамо
- 3** Долно разпръскващо рамо
- 4** Филтри
- 5** Табелка с данни
- 6** Резервоар за сол
- 7** Скала за твърдост на водата
- 8** Отделение за препарат за изплакване
- 9** Отделение за препарати
- 10** Кошничка за прибори
- 11** Долна кошница
- 12** Горна кошница

СВЕТЛИНЕН ЛЪЧ

- Когато програмата работи, под уреда на пода се показва червен светлинен лъч. Когато програмата приключи, червената светлина се променя в зелена.
- Когато уредът е в неизправност, червената светлина започва да мига.



Светлинният лъч изгасва, когато уредът бъде деактивиран.

КОМАНДНО ТАБЛО

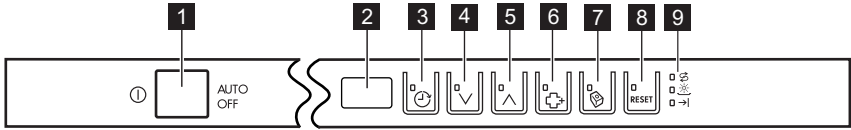



- 1** Бутон за включване/изключване
- 2** Дисплей
- 3** Бутон "Отложен старт"
- 4** Бутон за програмите (надолу)
- 5** Бутон за програмите (нагоре)

- 6** Бутон ExtraHygiene
- 7** Бутон "multitab"
- 8** Бутон RESET
- 9** Индикатори

Индикатори	на дисплея
	Индикатор за сол. Този индикатор не свети докато се изпълнява програмата.
	Индикатор за препарат за изплакване. Този индикатор не свети докато се изпълнява програмата.
	Индикатор за край.

ПРОГРАМИ

Програма	Степен на замърсяване Тип зареждане	Програма фази	Опции
1 AUTO SENSE 45°-70° 1)	Всички Чинии, прибори, тен- джери и тигани	Предмиене Измиване от 45°C до 70°C Изплаквания Изсушаване	Екстра хигиенизи- ране
2 PRO 70° 2)	Силно замърсяване Чинии, прибори, тен- джери и тигани	Предмиене Миене 70 °C Изплаквания Изсушаване	
3 Extra SILENT 50° 3)	Нормално замърся- ване Чинии и прибори	Предмиене Миене 50 °C Изплаквания Изсушаване	
4 Quick 30MIN 60° 4)	"Пресни" замърсява- ния Чинии и прибори	Миене 60 °C Изплакване	Екстра хигиенизи- ране
5 ECO 50° 5)	Нормално замърся- ване Чинии и прибори	Предмиене Миене 50 °C Изплаквания Изсушаване	Екстра хигиенизи- ране
6 Quick 60MIN 55°	Леко замърсяване Чинии и прибори	Миене 55 °C Изплаквания	Екстра хигиенизи- ране
7  45°	Нормално или леко замърсяване Фини чинии и стъкле- ни чаши	Миене 45 °C Изплаквания Изсушаване	
8  ✖ 6)	Всички	Предмиене	

1) Уредът усеща степента на замърсяване и количеството предмети в кошничките. Той автоматично настройва температурата и количеството на водата, консумацията на енергията и времетраенето на програмата.

2) Тази програма включва опция Екстра хигиенизиране.



3) Това е най-тихата програма за измиване. Помпата работи на много ниска скорост, за да се намали нивото на шума. Поради ниските обороти времетраенето на програмата е дълго.

4) С тази програма може да миете съдове и прибори, замърсяванията по които са още "пресни". Постига добри резултати от измиването за кратко време.

5) Това е стандартна програма за изпитателни лаборатории. С тази програма можете да постигнете най-ефективно използване на вода и електроенергия за нормално замърсени чинии и прибори.

6) Използвайте тази програма за бързо изплакване на чинии. Това не позволява на остатъците от храна да залепнат по чиниите и да се появи лоша миризма от уреда.
Не използвайте миещ препарат с тази програма.

Стойности на потребление

Програма ¹⁾	Времетраене (мин)	Електроенергия (kWh)	Вода (l)
1 AUTO SENSE 45°-70°	40 - 150	0.6 - 1.4	7 - 14
2 PRO 70°	140 - 160	1.4 - 1.6	13 - 14
3 Extra SILENT 50°	200 - 220	1.1 - 1.2	9 - 11
4 Quick 30MIN 60°	30	0.8	9
5 ECO 50°	160 - 180	0.8 - 0.9	9 - 10
6 Quick 60MIN 55°	50 - 60	1.0 - 1.1	10 - 11
7  45°	70 - 80	0.8 - 0.9	11 - 12
8 	14	0.1	4

1) Налягането и температурата на водата, различията в електрозахранването, опциите и количеството съдове могат да променят продължителността на програмата и данните на потреблението.

Информация за изпитателни лаборатории

За цялата необходима информация относно изпълнението на теста. Изпратете имейл на адрес:

info.test@dishwasher-production.com

Напишете номера на продукта (PNC), който се намира на табелката с данни.

ОПЦИИ



Включете или изключете опциите преди началото на програмата. Не можете да включите или изключите опциите, докато програмата работи.



Ако са зададени една или повече опции, уверете се, че съответните индикатори са включени преди програмата да стартира.

ЕКСТРА ХИГИЕНИЗИРАНЕ

Тази опция дава по-добри резултати за хигиената. По време на фазата на изплакване температурата остава 70 °C за 10 до 14 минути. Натиснете бутона за Екстра хигиенизиране:

- Ако опцията е приложима към програмата, съответният индикатор светва.
- Ако опцията не е приложима към програмата, съответният индикатор мига няколко секунди, след което изгасва.

ФУНКЦИЯ "MULTITAB"

Активирайте тази опция, само ако използвате комбинирани таблетки за миене.

Тази опция спира автоматично притока на препарат за изплакване и сол. Съответните индикатори са изключени.

Времетраенето на програмата може да се увеличи.

- Натиснете бутона "multitab", съответният индикатор се включва.
- Опцията остава включена, докато не я изключите. Натиснете бутона "multitab", съответният индикатор изгасва.

Ако преустановите използването на комбинирани таблетки за миене, преди да започнете да използвате отделно миялен препарат, препарат за изплакване и сол за съдомиялна машина, извършете следните стъпки:

1. Изключете опцията "multitab".
2. Задайте омекотителя на водата на максимално ниво.
3. Уверете се, че резервоарът за сол и отделението за препарат за изплакване са пълни.
4. Стартирайте най-кратката програма с фаза на изплакване, без миялен препарат и без съдове.

5. Регулирайте омекотителя на водата към твърдостта на водата във вашия район.
6. Регулирайте отпусканото количество препарат за изплакване.

ЗВУКОВИ СИГНАЛИ

Звуковите сигнали се включват при следните обстоятелства:

- Програмата е приключила.
- Нивото на омекотителя за вода е настроено електронно.
- Има неизправност в уреда.



Фабрична настройка: включено. Можете да изключите звуковите сигнали.

Деактивиране на звуковите сигнали

1. Натиснете бутона за вкл./изкл., за да включите уреда. Уверете се, че уредът е в режим на настройка. Разгледайте "НАСТРОЙКА И СТАРТИРАНЕ НА ПРОГРАМА".
2. Натиснете и задръжте бутони (4) и (5) едновременно, докато индикаторите на бутони (3), (4) и (5) мигат.
3. Натиснете бутон (5),
 - Индикаторите на бутони (3) и (4) изгасват.
 - Индикаторът на бутон (5) продължава да мига.
 - Дисплеят показва настройката на звуковите сигнали.

<i>ib</i>	Вкл
<i>ob</i>	Изк

4. Натиснете бутон (5), за да промените настройките.
5. Деактивирайте уреда, за да потвърдите.

ПРЕДИ ПЪРВАТА УПОТРЕБА

1. Уверете се, че зададеното ниво на омекотителя за водата съответства на твърдостта на водата във вашия район. Ако не, променете настройката на омекотителя на водата. Свържете се с местната водоснабдителна компания, за да научите твърдостта на водата във вашия район.
2. Пълнене на резервоара за сол.
3. Напълнете отделението за препарат за изплакване.
4. Отворете крана за вода.
5. В уреда може да има остатъци от обработката. Стартирайте една от програмите, за да ги отстраните. Не използвайте миялен препарат и не зареждайте кошничките.



Ако използвате комбинирани таблетки за миене, активирайте опцията "multitab".

РЕГУЛИРАНЕ НА ОМЕКОТИТЕЛЯ НА ВОДАТА

Твърдост на водата				Омекотител на водата настройка	
Немски градуси (°dH)	Френски градуси (°fH)	милимо/литър	Кларк градуси	Ръчно	Електронно
51 - 70	91 - 125	9.1 - 12.5	64 - 88	2 1)	10
43 - 50	76 - 90	7.6 - 9.0	53 - 63	2 1)	9
37 - 42	65 - 75	6.5 - 7.5	46 - 52	2 1)	8
29 - 36	51 - 64	5.1 - 6.4	36 - 45	2 1)	7
23 - 28	40 - 50	4.0 - 5.0	28 - 35	2 1)	6
19 - 22	33 - 39	3.3 - 3.9	23 - 27	2 1)	5 1)
15 - 18	26 - 32	2.6 - 3.2	18 - 22	1	4
11 - 14	19 - 25	1.9 - 2.5	13 - 17	1	3
4 - 10	7 - 18	0.7 - 1.8	5 - 12	1	2
< 4	< 7	< 0.7	< 5	1 2)	1 2)

1) Фабрично положение.

2) Не използвайте сол на това ниво.



Трябва да настроите омекотителя на водата ръчно и електронно.

Ръчна настройка

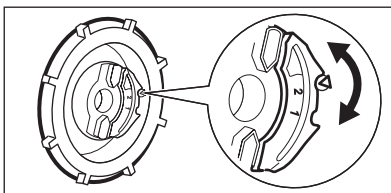

Завъртете скалата за твърдост на водата на положение 1 или 2.

Електронно регулиране

1. Натиснете бутона за вкл/изкл, за да включите уреда. Уверете се, че уредът е в режим на настройване, Виж 'НАСТРОЙКА И СТАРТИРАНЕ НА ПРОГРАМА'.
2. Натиснете и задръжте бутони (4) и (5) едновременно, докато индикаторите на бутони (3), (4) и (5) мигат.
3. Натиснете бутон (3).
 - Индикаторите на бутони (4) и (5) изгасват.
4. Натиснете бутон (3) няколко пъти, за да промените настройката.
5. Деактивирайте уреда, за да потвърдите.
- Индикаторът на бутон (3) продължава да мига.
- Чуват се звуковите сигнали. Например: пет звукови сигнала с прекъсване = ниво 5.
- Дисплеят показва настройката на омеотителя за вода. Например: **5 L** = ниво 5.

ПЪЛНЕНЕ НА РЕЗЕРВОАРА ЗА СОЛ

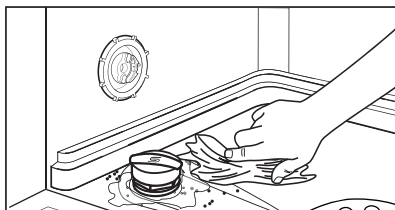
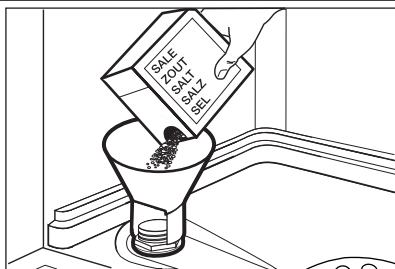

1. Завъртете капачката обратно на часовниковата стрелка и отворете резервоара за сол.
2. Поставете 1 литър вода в резервоара за сол (само първия път).
3. Напълнете резервоара за сол със сол за съдомиялна машина.
4. Почистете солта около отвора на резервоара за сол.
5. Завъртете капачката по часовниковата стрелка, за да затворите резервоара за солта.



ВНИМАНИЕ!

Докато пълните резервоара за сол, от него могат да излязат вода и сол. Риск от корозия. За да предотвратите това, след като напълните резервоара за сол, стартирайте програма.

НАПЪЛНЕТЕ ОТДЕЛЕНИЕ ЗА ПРЕПАРАТ ЗА ИЗПЛАКВАНЕ

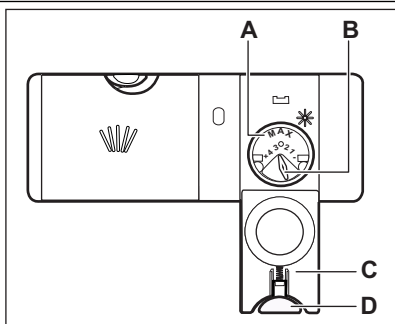

1. Натиснете бутона за освобождаване (D), за да отворите капачка (C).
2. Напълнете отделението за препарат за изплакване (A), но без да надвишавате обозначението "макс".
3. Отстранете излишния препарат за изплакване с абсорбираща кърпа, за да предотвратите образуване на прекалено много пяна.
4. Затворете капачка. Уверете се, че бутонът за освобождаване е застопорен на място.



Можете да завъртите селектора на освободеното количество (B) между положение 1 (най-малко количество) и положение 4 (най-голямо количество).

ВСЕКИДНЕВНА УПОТРЕБА

- Отворете крана за вода.
- Натиснете бутона за вкл/изкл, за да включите уреда. Уверете се, че уредът е в режим на настройване, вижте "НАСТРОЙКА И СТАРТИРАНЕ НА ПРОГРАМА".
 - Ако индикаторът за сол свети, напълнете резервоара за сол.
 - Ако индикаторът за препарат за изплакване свети, напълнете отделението за препарат за изплакване.
- Заредете кошничките.
- Добавете миялен препарат.
- Задайте и стартирайте правилната програма за вида зареждане и степента на замърсяване.

ИЗПОЛЗВАНЕ НА МИЯЛНИЯ ПРЕПАРАТ

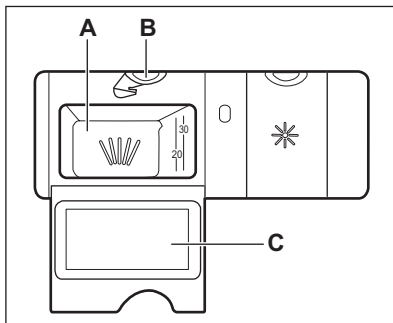

- Натиснете бутона за освобождаване (B), за да отворите капака (C).
- Поставете миялен препарат в отделението (A).
- Ако програмата има фаза за предмиене, поставете малко миялен препарат на върхешната част на вратичката на уреда.
- Ако използвате миялен препарат на таблетки, поставете таблетката в отделението (A).
- Затворете капака. Уверете се, че бутонът за освобождаване е застопорен на място.

НАСТРОЙКА И СТАРТИРАНЕ НА ПРОГРАМА

Режим на настройка

Уредът трябва да бъде в режим на настройка за приемане на някои операции.

Уредът е в режим на настройка, когато, след активирането:

- Дисплеят показва 2 хоризонтални ленти. Ако командното табло показва други условия, натиснете **RESET**, докато уредът е в режим на настройка.

Стартиране на програмата без отложен старт

- Отворете крана за вода.
- Натиснете бутона за включване/изключване, за да активирате уреда. Уверете се, че уредът е в режим на настройка.
- Задайте програмата.
 - Съответният номерът на програмата мига на дисплея.

- Ако искате, можете да зададете опции.
- Затворете вратичката на уреда. Програмата се стартира.
 - Ако отворите вратичката, дисплеят показва времетраенето на програмата, като то намалява със стъпки от по 1 минута.

Стартиране на програмата с отложен старт

- Задайте програмата.
- Натиснете бутона за отлагане, докато дисплеят покаже времето за отлагане, което желаете да зададете (от 1 до 24 часа).
 - Времето на отложения старт мига на дисплея.
 - Индикаторът за отложен старт светва.
- Затворете вратичката на уреда. Отбояването започва.
 - Ако отворите вратичката, дисплеят показва обратно броене до отложения старт, като то се увеличава със стъпки от по 1 час.

- Когато отброяването завърши, програмата стартира.

Отваряне на вратичката, докато уредът работи

Ако отворите вратичката, уредът спира работата. Когато затворите вратичката, уредът продължава от момента на прекъсването.

Отменяне на отложен старт, докато протича обратното броене

1. Отворете вратичката на уреда.
2. Натискайте бутона за отлагане, докато на дисплея се покаже номерът на програмата.
3. Затворете вратичката на уреда. Програмата се стартира.

Прекратяване на програмата

Натиснете **RESET**, докато:

- Дисплеят показва 2 хоризонтални ленти.



Уверете се, че в дозатора за миялен препарат има препарат, преди да стартирате нова програма.

В края на програмата

Когато програмата приключи, прозвучава звуков сигнал с прекъсване. Дисплеят показва 0 и индикаторът за край светва.

1. Натиснете бутона за включване/изключване, за да деактивирате уреда.
2. Затворете крана за водата.



Ако не натиснете бутона за включване/изключване, механизмът **AUTO OFF** автоматично деактивира уреда след няколко минути. Това спомага за намаляване на разхода на енергия.

- Оставете чиниите да се охладят, преди да ги извадите от уреда. Горещите съдове могат лесно да се повредят.
- Изпразнете първо долната кошница, а след това горната кошница.



Отстриани и във вратичката на уреда може да има вода. Неръждаемата стомана се охлажда по-бързо от чиниите.

ПРЕПОРЪКИ И СЪВЕТИ

ОМЕКОТИТЕЛ ЗА ВОДА

Твърдата вода съдържа голямо количество минерали и може да причини повреда на уреда и да доведе до лоши резултати при миене. Омекотителя на водата неутрализира тези минерали.

Солта за съдомиялна машина запазва омекотителя на водата чист и в добро състояние. Важно е да зададете правилното ниво на омекотителя за вода. По този начин се гарантира, че омекотителят за водата използва правилното количество сола за съдомиялна машина и вода.

ЗАРЕЖДАНЕ НА КОШНИЧКИТЕ



Разгледайте предоставената листовка с примери за зареждане на кошничките.

- Използвайте уреда за миене само на съдове, които са подходящи за съдомиялна машина.
- Не поставяйте в уреда предмети, изработени от дърво, рог, алуминий, олово и мед.
- Не поставяйте в уреда предмети, които могат да абсорбират вода (гъби, домакински кърпи).
- Отстранете оставащата храна от предметите.
- Омекотете спечените останки от храна по предметите.
- Поставяйте дълбоките съдове (чаши и тигани) с дъното нагоре.
- Уверете се, че приборите и съдовете не се слепват. Смесвайте лъжиците с други прибори.
- Уверете се, че стъклени чаша не се допират до други стъклени чаша.
- Поставяйте дребните предмети в кошничката за прибори.
- Поставяйте леките съдове в горната кошничка. Уверете се, че съдовете не се движат.
- Уверете се, че разпръскващите рамена могат да се движат свободно, преди да стартирате програмата.

ИЗПОЛЗВАНЕ НА СОЛ, ПРЕПАРАТ ЗА ИЗПЛАКВАНЕ И ПРЕПАРАТ ЗА МИЕНЕ

- Използвайте само сол, препарат за изплакване и препарат за миене за миялната машина. Използването на други продукти може да причини повреда на уреда.
- Препаратът за изплакване спомага, по време на последната фаза на изплакване, за подсушаване на съдовете без да остават засъхнали капки и петна.
- Комбинираните таблетки за миене съдържат препарат за миене, препарат за изплакване и други добавени съставки. Уверете се, че тези таблетки са приложими към твърдостта на водата във вашия район. Вземайте предвид инструкциите на опаковките на продуктите.
- Таблетките за миене не се разтварят напълно при кратки програми. За да предотвратите остатъци от препарат за миене по кухненската посуда, препоръчваме да използвате таблетките при дълги програми.



Не използвайте по-голямо количество миялен препарат от необходимото. Вижте инструкциите на опаковката на препарата.

ПРЕДИ СТАРТИРАНЕ НА ПРОГРАМА

Уверете се, че:

- Филтрите са чисти и са правилно поставени.
- Разпръскващите рамена не са запушени.
- Предметите в кошниците са поставени правилно.
- Програмата е приложима за вида натоварване и степента на замърсяване.
- Използва се правилното количество миялен препарат.
- Има сол и препарат за изплакване за съдомиялна машина (освен ако не използвате комбинирани таблетки за миене).
- Капачката на резервоара за сол е затегната.

ГРИЖИ И ПОЧИСТВАНЕ



ПРЕДУПРЕЖДЕНИЕ!

Преди обслужване деактивирайте уреда и извадете щепсела от захранващия контакт.



Замърсените филтри и запушените разпръскващи времена понижават резултатите от миенето. Извършвайте периодични проверки и, ако е необходимо, ги почиствайте.

ПОЧИСТВАНЕ НА ФИЛТРИТЕ

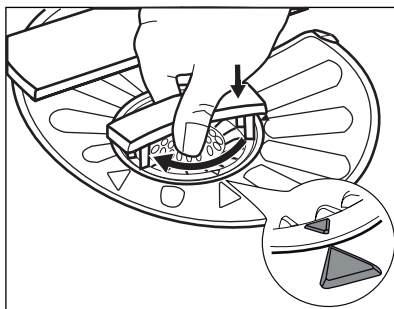
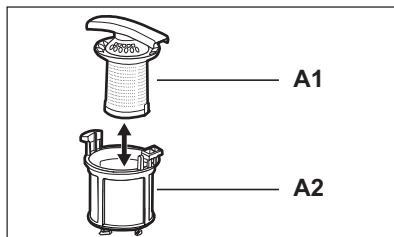
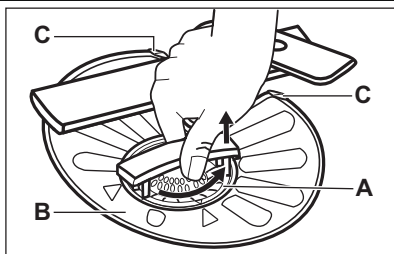

1. Завъртете филтъра (A) обратно на часовниковата стрелка и го свалете.
2. За да разглобите филтъра (A), отделете (A1) и (A2).
3. Отстранете филтъра (B).
4. Измийте филтрите с вода.
5. Поставете филтъра (B) в първоначалното му положение. Уверете се, че е сглобен правилно под двата водача (C).
6. Сглобете филтъра (A) и го поставете в положение във филтър (B). Завъртете го по часовниковата стрелка, докато щракне.



Неправилното положение на филтрите може да доведе до лоши резултати от миене и повреда на уреда.

ПОЧИСТВАНЕ НА РАЗПРЪСКВАЩИТЕ РАМЕНА

Не сваляйте разпръскващите рамена. Ако отворите на разпръскващите рамена се запушат, отстранете остатъците от замърсявания с тънък остър предмет.

ВЪНШНО ПОЧИСТВАНЕ

Почиствайте уреда с навлажнена мека кърпа.

Използвайте само неутрални препарати. Не използвайте абразивни продукти, абразивни стъргалки или разтворители.

ОТСТРАНЯВАНЕ НА НЕИЗПРАВНОСТИ

Уредът не се включва или спира по време на работа.

Първо се опитайте да намерите решение на проблема (вижте таблицата). Ако не успеете, се свържете със сервиза.

При някои неизправности дисплеят показва код на аларма:

- **E10** - Уредът не се пълни с вода.

- **E20** - Уредът не източва водата.
- **E30** - Устройството против наводнение работи.



ПРЕДУПРЕЖДЕНИЕ!

Деактивирайте уреда, преди да извършите проверките.

Проблем	Възможна причина	Възможно решение
Програмата не се включва.	Щепселът не е поставен в контакта.	Включете щепсела в контакта.
	Вратичката на уреда е отворена.	Затворете вратичката на уреда.
	Предпазителят в таблото е повреден.	Сменете предпазителя.
	Зададен е отложен старт.	Отменете отложението старт или изчакайте края на отброяването.
Уредът не се пълни с вода.	Кранът за вода е затворен.	Отворете крана за вода.
	Налягането на водата е прекалено ниско.	Обърнете се към местната водоснабдителна компания.
	Кранът за водата е запушен или върху него има котлен камък.	Почистете крана на водата.
	Филтърът в маркуча за подаване на вода е запушен.	Почистете филтъра.
	Маркучът за подаване на вода е прегънат.	Уверете се, че положението на маркуча е правилно.
	Устройството против наводнение работи. В уреда има теч.	Затворете крана за вода и се свържете със сервизния център.
	Каналът на мивката е запушен.	Почистете сифона на мивката.
Уредът не източва водата.	Маркучът за източване на вода е прегънат.	Уверете се, че положението на маркуча е правилно.

След като приключите проверката, активирайте уреда. Програмата продължава от момента на прекъсване.

Ако проблемът се появи отново, се обърнете към сервизния център.

Ако дисплеят показва други кодове за аларма, се обърнете към сервизния център.

РЕЗУЛТАТИТЕ ОТ ИЗМИВАНЕТО И ИЗСУШАВАНЕТО НЕ СА ЗАДОВОЛИТЕЛНИ

Бели ленти или сини пластове по стъклениите чаши и съдовете.

- Количеството освободен препарат за изплакване е твърде голямо. Коригирайте се-

лектора за препарат за изплакване на пониска позиция.

- Използван е прекалено много препарат за миене.

Петна и изсъхнали капки вода върху чашите и чиниите

- Количеството освободен препарат за изплакване не е достатъчно. Коририрайте селектора за препарат за изплакване на повисока позиция.
- Причината може да е в качеството на препаратата за миене.

Чиниите са мокри

- Програмата е без фаза на изсушаване или с фаза на изсушаване с ниска температура.
- Отделението за препарат за изплакване е празно.
- Причината може да е в качеството на препаратата за изплакване.
- Причината може да е в качеството на комбинираните таблетки за миене. Опитайте друга марка или активирайте дозатора за препаратата за изплакване и използвайте такъв заедно с комбинираните таблетки за миене.



Вижте "ПОЛЕЗНИ СЪВЕТИ" за други възможни причини.

Активиране на отделението за препарат за изплакване с активирана функция "multitab"

1. Натиснете бутона за вкл/изкл, за да включите уреда. Уверете се, че уредът е в ре-

жим на настройване, вижте "НАСТРОЙКА И СТАРТИРАНЕ НА ПРОГРАМА".

2. Натиснете и задръжте бутони (4) и (5) едновременно, докато индикаторите на бутони (3), (4) и (5) мигат.
3. Натиснете бутон (4).
 - Индикаторите на бутони (3) и (5) изгасват.
 - Индикаторът на бутон (4) продължава да мига.
 - Дисплеят показва настройката на отделението за препаратата за изплакване.

<i>0 d</i>	Изк
<i>1 d</i>	Вкл

4. Натиснете бутон (4), за да промените настройките.
5. Деактивирайте уреда, за да потвърдите.
6. Регулирайте отпусканото количество препарат за изплакване.
7. Напълнете отделението за препарат за изплакване.

ТЕХНИЧЕСКА ИНФОРМАЦИЯ

Размери	Ширина / Височина / Дълбочина (мм)	596 / 818 - 898 / 550
Свързване в електрическата мрежа	Вижте табелката с данни.	
	Волтаж	220-240 V
	Честота	50 Hz
Налягане на водоснабдяването	Мин. / макс. (bar / MPa)	(0.5 / 0.05) / (8 / 0.8)
Водоснабдяване ¹⁾	Студена или гореща вода ²⁾	макс. 60 °C
Вместимост	Настройки	12



Консумация на ел. енергия	"Оставена включена"	0.10 W
	"Изключена" и режим	0.10 W

- 1) Свържете маркуча за водоснабдяване към кран с резба 3/4 цола.
- 2) Ако топлата вода идва от алтернативни източници на енергия (като слънчеви панели, вятърна енергия), използвайте топла вода, за да намалите консумацията.

SADRŽAJ

22	INFORMACIJE O SIGURNOSTI
24	OPIS PROIZVODA
25	UPRAVLJAČKA PLOČA
26	PROGRAMI
28	OPCIJE
29	PRIJE PRVE UPORABE
31	SVAKODNEVNA UPORABA
33	SAVJETI
34	ČIŠĆENJE I ODRŽAVANJE
35	RJEŠAVANJE PROBLEMA
36	TEHNIČKI PODACI

BRIGA ZA OKOLIŠ



Reciklirajte materijale sa simbolom . Ambalažu za recikliranje odložite u prikladne spremnike. Pomozite u zaštiti okoliša i ljudskog zdravlja, kao i u recikliranju otpada od električnih i elektroničkih uređaja. Uređaje označene simbolom  ne bacajte zajedno s kućnim otpadom. Proizvod odnesite na lokalno reciklažno mjesto ili kontaktirajte nadležnu službu.

POSJETITE NAŠU INTERNETSKU STRANICU ZA:

- Proizvode
- Brošure
- Upute za upotrebu
- Rješavanje problema
- Servisne informacije

www.aeg.com

KAZALO

-  Upozorenje - Važne informacije o sigurnosti.
-  Opće informacije i savjeti
-  Informacije o zaštiti okoliša

Zadržava se pravo na izmjene.

ZA SAVRŠENE REZULTATE

Zahvaljujemo vam što ste odabrali ovaj AEG proizvod. Proizveli smo ga kako bi vam pružio godine nepogrešivog rada, s inovativnim tehnologijama koje život čine jednostavnijim - svojstva koja ne možete pronaći kod običnih uređaja. Molimo vas da odvojite nekoliko minuta na čitanje kako biste dobili ono najbolje od njega.

PRIBOR I POTROŠNI MATERIJAL

U AEG web trgovini pronaći ćete sve što vam je potrebno za održavanje vaših AEG uređaja besprijekorno čistima i u savršenom radnom stanju. Pored široke palete dodataka namjenjenih i proizvedenih u skladu s visokim standardima kvalitete kakve očekujete, od posebnog posuđa do košara za pribor za jelo, od održača boca do vrećica za osjetljivo rublje...



Posjetite web trgovinu na
www.aeg.com/shop

BRIGA O KUPCIMA I SERVIS

Preporučujemo uporabu originalnih pričuvnih dijelova.

Kada kontaktirate servis, provjerite raspoložete li sljedećim podacima. Podatke možete pronaći na nazivnoj pločici.

Model _____

PNC _____

Serijski broj _____



INFORMACIJE O SIGURNOSTI

Prije postavljanja i uporabe uređaja, pažljivo pročitajte isporučene upute. Proizvođač nije odgovoran ako nepravilno postavljanje i korištenje uređaja uzrokuje ozljede i oštećenja. Uvijek čuvajte upute s uređajem, za naknadne potrebe.

SIGURNOST DJECE I SLABIJIH OSOBA



UPOZORENJE

Opasnost od gušenja, ozljede ili trajne nesposobnosti.

- Osobama, uključujući i djecu, sa smanjenim fizičkim, osjetilnim ili mentalnim funkcijama ili osobama bez iskustva i znanja nikada nemojte dozvoliti da koriste uređaj. Njih prilikom rukovanja uređajem mora nadzirati ili u rukovanje uređajem uputiti osoba odgovorna za njihovu sigurnost. Ne dozvolite djeci da se igraju s uređajem.
- Svu ambalažu čuvajte izvan dohvata djece.
- Sve deterđente čuvajte izvan dohvata djece.
- Djecu i kućne ljubimce držite podalje od vrata uređaja dok su otvorena.

POSTAVLJANJE

- Odstranite svu ambalažu.
- Ne priključujte i ne koristite oštećeni uređaj.
- Uređaj nemojte postavljati na mjesta na kojima je temperatura manja od 0°C.
- Pridržavajte se uputa za postavljanje isporučenih s uređajem.
- Provjerite je li uređaj postavljen ispod i blizu sigurnih konstrukcija.

Spajanje na dovod vode

- Pripazite da ne oštetite crijeva za vodu.
- Prije priključivanja uređaja na nove cijevi ili cijevi koje se dugo nisu koristile, pustite da voda teče dok nije potpuno čista.
- Prilikom prve uporabe uređaja, provjerite da nema curenja.
- Crijevo za dovod vode ima sigurnosni ventil i oblogu s unutarnjim glavnim vodom.

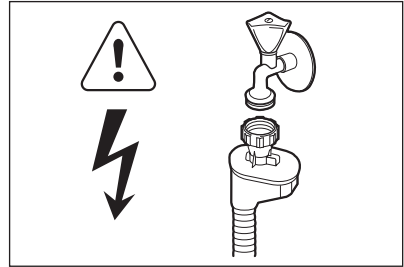

UPOZORENJE

Opasan napon.

- Ako je crijevo za dovod vode oštećeno, odmah iskopčajte utikač iz utičnice električne mreže. Za zamjenu crijeva za dovod vode kontaktirajte servis.

Spajanje na električnu mrežu



UPOZORENJE

Opasnost od požara i strujnog udara.

- Uređaj mora biti uzemljen.
- Provjerite podudaraju li se električni podaci na nazivnoj pločici s napajanjem. Ako nisu, kontaktirajte električara.
- Uvijek koristite pravilno postavljenu utičnicu sa zaštitom od strujnog udara.
- Ne koristite adaptere s više utičnica i produžne kabele.
- Pazite da ne oštetite utikač i kabel napajanja. Za zamjenu oštećenog kabela napajanja kontaktirajte ovlaštenu servis ili električara.
- Utikač kabela napajanja utaknite u utičnicu tek po završetku postavljanja. Osigurajte da se utičnici nakon postavljanja može lako pristupiti.
- Ne povlačite kabel napajanja kako biste izvukli utikač iz utičnice. Uvijek uhvatite i povucite utikač.

KORISTITE

- Ovaj uređaj je namijenjen za upotrebu u kućanstvu i za slične namjene kao što su:
 - Kuhinja za osoblje u prodavaonicama, uređima i drugim radnim prostorima
 - Farmama
 - Za goste hotela, motela i drugih vrsta smještaja

- Za prenoćišta.

**UPOZORENJE**

Opasnost od ozljede.

- Ne mijenjajte specifikacije uređaja.
- Noževе i pribor s oštrim vrhovima u košaru za jelo stavite vrhom okrenutim prema dolje ili u vodoravan položaj.
- Ne držite vrata uređaja otvorena bez nadzora kako biste spriječili pad preko njih.
- Ne sjedajte i ne stojte na otvorenim vratima.
- Deterdženti za perilicu posuđa su opasni. Pri- državajte se sigurnosnih uputa na ambalaži deterdženta.
- Ne pijte i ne igrajte se s vodom u uređaju.
- Ne vadite posuđe iz uređaja prije završetka programa. Na posuđu može ostati deterdžen- ta.

**UPOZORENJE**

Opasnost od električnog udara, požara ili opekotina.

- Ne stavljajte zapaljive predmete ili predmete namočene zapaljivim sredstvima u, pored ili na uređaj.
- Ne raspršujte vodu ili paru za čišćenje uređaja.
- Uređaj može ispuštati vruću paru ako otvorite vrata dok je program u tijeku.

ODLAGANJE**UPOZORENJE**

Opasnost od ozljede ili gušenja.

- Iskopčajte uređaj iz napajanja.
- Odrežite kabel napajanja i bacite ga.
- Skinite bravicu vrata kako biste spriječili da se djeca i kućni ljubimci zatvore u uređaj.

OPIS PROIZVODA

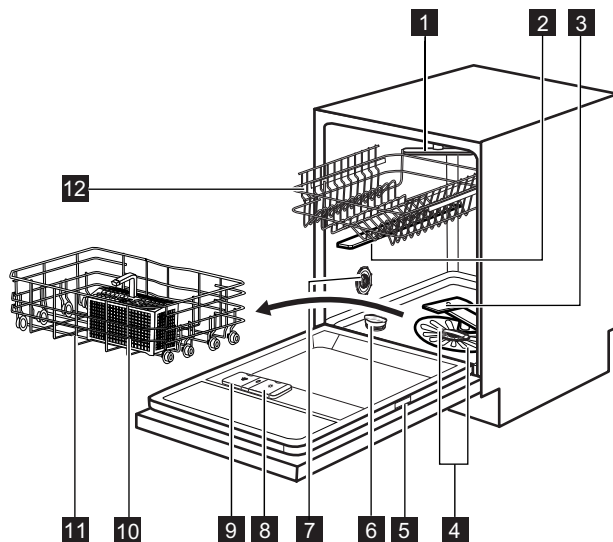

- 1** Glavna mlaznica
- 2** Gornja mlaznica
- 3** Donja mlaznica
- 4** Filtri
- 5** Nazivna pločica
- 6** Spremnik soli
- 7** Tipka za biranje tvrdoće vode
- 8** Spremnik sredstva za ispiranje
- 9** Spremnik za deterdžent
- 10** Košara za pribor za jelo
- 11** Donja košara
- 12** Gornja košara

SVJETLOSNA ZRAKA

- Kad program radi, crvena svjetlosna zraka prikazuje se na podu ispod vrata uređaja. Kad je program završen, crveno svjetlo mijenja se u zeleno.
- Kada je uređaj u kvaru, crvena svjetlosna zraka trepće.



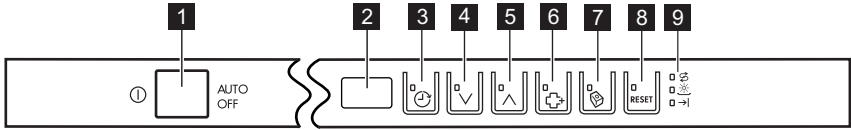

Svjetlosna se zraka isključuje kad se isključi uređaj.

UPRAVLJAČKA PLOČA





- 1** Tipka za uključivanje/isključivanje
- 2** Zaslón
- 3** Tipka za odgodu početka
- 4** Tipka programa (dolje)
- 5** Tipka programa (gore)

- 6** Tipka Dodatna Higijena
- 7** Tipka "Multitab"
- 8** tipka RESET
- 9** Indikatorska svjetla



Indikatori	Opis
	Indikator za sol. Ovaj je indikator isključen dok program radi.
	Indikator sredstva za ispiranje. Ovaj je indikator isključen dok program radi.
	Indikator završetka programa.

PROGRAMI

Program	Stupanj zaprljanosti Vrsta punjenja	Faze programa	Opcije
1 AUTO SENSE 45°-70° 1)	Sve Posuđe, pribor za jelo, tave i posuđe	Pretpranje Pranje od 45 °C do 70 °C Ispiranja Sušenje	ExtraHygiene
2 PRO 70° 2)	Jako zaprljano Posuđe, pribor za jelo, tave i posuđe	Pretpranje Pranje 70 °C Ispiranja Sušenje	
3 Extra SILENT 3) 50°	Normalno zaprljano Posuđe i pribor za jelo	Pretpranje Pranje 50 °C Ispiranja Sušenje	
4 Quick 30MIN 4) 60°	Svježe zaprljano posu- đe Posuđe i pribor za jelo	Pranje 60 °C Ispiranja	ExtraHygiene
5 ECO 50° 5)	Normalno zaprljano Posuđe i pribor za jelo	Pretpranje Pranje 50 °C Ispiranja Sušenje	ExtraHygiene
6 Quick 60MIN 55°	Lagano zaprljano Posuđe i pribor za jelo	Pranje 55 °C Ispiranja	ExtraHygiene
7  45°	Normalno ili lagano zaprljano Osjetljivo i stakleno posuđe	Pranje 45 °C Ispiranja Sušenje	
8  ✖ 6)	Sve	Pretpranje	

- 1) Uređaj prepoznaje stupanj zaprljanosti i količinu predmeta u košarama. Automatski prilagođava temperaturu i količinu vode, potrošnju energije i trajanje programa.
- 2) Ovaj program uključuje opciju ExtraHygiene.
- 3) Ovo je najtiši program pranja. Pumpa radi vrlo malom brzinom kako bi se smanjila razina buke. Zbog male brzine rada pumpe, program dugo traje.
- 4) Ovim programom možete prati svježe zaprljano posuđe. Daje sjajne rezultate pranja u kratkom vremenu.
- 5) Ovo je standardni program za ustanove za testiranje. Pomoću ovog programa možete najučinkovitije iskoristiti vodu i uštedjeti energiju za uobičajeno zaprljano posuđe i pribor za jelo.
- 6) Ovaj program koristite za brzo ispiranje posuđa. Time se sprječava da se ostaci hrane zalijepu za posuđe i da iz uređaja izlaze neugodni mirisi.
Uz ovaj program nemojte koristiti deterđent.

Petrošnja

Program ¹⁾	Trajanje (min)	Snaga (kWh)	Voda (l)
1 AUTO SENSE 45°-70°	40 - 150	0.6 - 1.4	7 - 14
2 PRO 70°	140 - 160	1.4 - 1.6	13 - 14
3 Extra SILENT 50°	200 - 220	1.1 - 1.2	9 - 11
4 Quick 30MIN 60°	30	0.8	9
5 ECO 50°	160 - 180	0.8 - 0.9	9 - 10
6 Quick 60MIN 55°	50 - 60	1.0 - 1.1	10 - 11
7  45°	70 - 80	0.8 - 0.9	11 - 12
8 	14	0.1	4

1) Tlak i temperatura vode, kolebanja u napajanju električne mreže, opcije te količina posuđa mogu promijeniti trajanje programa i potrošnju.

Informacije za ustanove za testiranje

Za sve potrebne informacije u pogledu performansi testiranja pošaljite email na:

info.test@dishwasher-production.com

Zapišite broj proizvoda (PNC) koji se nalazi na natpisnoj pločici.

OPCIJE



Prije početka programa uključite ili isključite opcije. Opcije ne možete uključiti ili isključiti dok program radi.



Ako je postavljena jedna ili više opcija, uvjerite se da je odgovarajući indikator uključen prije početka programa.

- Razina omekšivača vode elektronički je postavljena.
- Došlo je do kvara u uređaju.



Tvornička postavka: uključeno. Možete isključiti zvučne signale.

EXTRAHYGIENE

Ova opcija daje bolje higijenske rezultate. Tijekom faze ispiranja temperatura ostaje na 70 °C tijekom 10 do 14 minuta.

Pritisnite tipku ExtraHygiene:

- Ako se ova opcija primjenjuje za program, uključuje se odgovarajući indikator.
- Ako se ova opcije ne primjenjuje za program, odgovarajući indikator nekoliko sekundi treperi, a zatim se isključuje.

MULTITAB

Ovu opciju aktivirajte samo kada koristite kombinirani deterđent u tabletama.

Ova opcija isključuje protok sredstva za ispiranje i soli. Odgovarajući indikatori su isključeni.

Trajanje programa može se produžiti.

- Pritisnite tipku "Multitab", uključuje se odgovarajući indikator.
- Opcija ostaje uključena dok je ne isključite. Pritisnite tipku "Multitab", odgovarajući indikator se isključuje.

Ako prekinete uporabu kombiniranog deterđenta u tabletama, prije početka odvojene uporabe deterđenta, sredstva za ispiranje i soli za perilicu posuđa obavite sljedeće korake:

1. Isključite funkciju Multitab.
2. Podešavanje omekšivača vode postavite na najvišu razinu.
3. Provjerite jesu li spremnik za sol i spremnik sredstva za ispiranje puni.
4. Pokrenite najkraći program s fazom ispiranja, bez deterđenta i bez posuđa.
5. Omekšivač vode prilagodite tvrdoći vode u vašem području.
6. Podesite ispuštenu količinu sredstva za ispiranje.

ZVUČNI SIGNALI

Zvučni signali rade u ovim uvjetima:

- Program pranja je završen.

Isključivanje zvučnih signala

1. Za uključivanje uređaja, pritisnite tipku za uključivanje/isključivanje. Provjerite je li uređaj u načinu rada za postavljanje. Pogledajte "POSTAVLJANJE I POKRETANJE PROGRAMA".
2. Istovremeno pritisnite i zadržite tipke (4) i (5) dok indikatori tipki (3), (4) i (5) ne počnu bljeskati.
3. Pritisnite tipku (5),
 - Indikatori tipki (3) i (4) se isključuju.
 - Indikator tipke (5) nastavlja treptati.
 - Na zaslonu se prikazuje postavka zvučnih signala.

<i>1b</i>	Uklj.
<i>0b</i>	Isklj.

4. Za promjenu postavke pritisnite tipku (5).
5. Za potvrdu isključite uređaj.

PRIJE PRVE UPORABE

1. Provjerite odgovara li postavka omekšivača vode tvrdoći vode u vašem području. Ako nije usklađena, podesite omekšivač vode. Obratite se lokalnom distributeru vode kako biste saznali tvrdoću vode u svom području.
2. Napunite spremnik za sol.
3. Napunite spremnik sredstva za ispiranje.
4. Otvorite slavinu.
5. Ostaci od obrade mogu se zadržati u uređaju. Pokrenite program kako biste ih uklonili. Ne koristite deterdžent i ne puniti košare.



Ako koristite kombinirane tablete s deterdžentom, aktivirajte funkciju Multitab.

PODEŠAVANJE OMEKŠIVAČA VODE

Tvrdoća vode				Omekšivač vode prilagođavanje	
Njemački stupnjevi (°dH)	Francuski stupnjevi (°fH)	mmol/l	Clarkeovi stupnjevi	Ručno upravljanje	Elektroničko
51 - 70	91 - 125	9.1 - 12.5	64 - 88	2 1)	10
43 - 50	76 - 90	7.6 - 9.0	53 - 63	2 1)	9
37 - 42	65 - 75	6.5 - 7.5	46 - 52	2 1)	8
29 - 36	51 - 64	5.1 - 6.4	36 - 45	2 1)	7
23 - 28	40 - 50	4.0 - 5.0	28 - 35	2 1)	6
19 - 22	33 - 39	3.3 - 3.9	23 - 27	2 1)	5 1)
15 - 18	26 - 32	2.6 - 3.2	18 - 22	1	4
11 - 14	19 - 25	1.9 - 2.5	13 - 17	1	3
4 - 10	7 - 18	0.7 - 1.8	5 - 12	1	2
< 4	< 7	< 0.7	< 5	1 2)	1 2)

1) Postavljeno tvornički.

2) Nemojte koristiti sol na ovoj razini.



Omekšivač vode morate podesiti ručno ili elektronički.

Ručno prilagođavanje

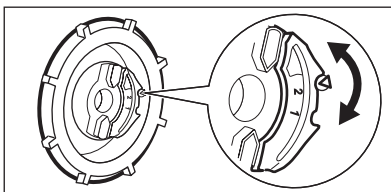

Okrenite prekidač tvrdoće vode na položaj 1 ili 2.

Elektroničko prilagođavanje

1. Za uključivanje uređaja, pritisnite tipku za uključivanje/isključivanje. Provjerite je li uređaj u načinu postavljanja, pogledajte 'ODABIR I POKRETANJE PROGRAMA'.
2. Istovremeno pritisnite i držite (4) i (5) dok indikator tipki (3), (4) i (5) ne počnu treperiti.
3. Pritisnite tipku (3).
 - Indikatori tipki (4) i (5) se isključuju.

- Indikator tipke (3) nastavlja treperiti.
 - Oglašavaju se zvučni signali. Na primjer: pet isprekidanih zvučnih signala = 5. razina
 - Na zaslonu se prikazuje postavka omekšivača vode. Na primjer: 5 L = razina 5.
4. Za promjenu postavke pritišćite tipku (3).
 5. Za potvrdu isključite uređaj.

PUNJENJE SPREMNIKA ZA SOL

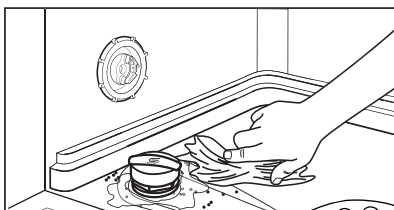

1. Okrenite poklopac u smjeru suprotnom od smjera kazaljki na satu i otvorite spremnik za sol.
2. Stavite 1 litru vode u spremnik za sol (samo prvi put).
3. Napunite spremnik za sol solju za perilicu posuđa.
4. Uklonite sol oko otvora spremnika za sol.
5. Za zatvaranje spremnika za sol okrenite poklopac u smjeru kretanja kazaljki na satu.



POZOR

Voda i sol mogu izlaziti iz spremnika za sol tijekom punjenja. Opasnost od korozije. Kako biste je spriječili, nakon punjenja spremnika za sol pokrenite program.

PUNJENJE SPREMNIKA SREDSTVA ZA ISPIRANJE

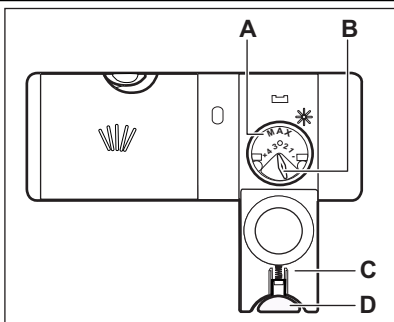

1. Pritisnite tipku za otpuštanje (D) za otvaranje poklopca (C).
2. Napunite spremnik sredstva za ispiranje (A), ne više od oznake 'max'.
3. Proliveno sredstvo za ispiranje uklonite upijajućom krpom kako biste spriječili stvaranje pjene.
4. Zatvorite poklopac. Provjerite da se tipka za otpuštanje zaključava na mjestu.



Možete okrenuti birač ispuštene količine (B) između položaja 1 (najmanja količina) i položaja 4 (najveća količina).

SVAKODNEVNA UPORABA

- Otvorite slavinu.
- Za uključivanje uređaja, pritisnite tipku za uključivanje/isključivanje. Uvjerite se da je uređaj u modu postavki, pogledajte 'ODABIR I POKRETANJE PROGRAMA'.
 - Ako je indikator soli uključen, napunite spremnik za sol.
 - Ako je indikator sredstva za ispiranje uključen, napunite spremnik sredstva za ispiranje.
- Napunite košare.
- Dodajte deterdžent.
- Postavite i pokrenite odgovarajući program koji odgovara vrsti i zaprljanosti punjenja.

UPOTREBA DETERDŽENTA

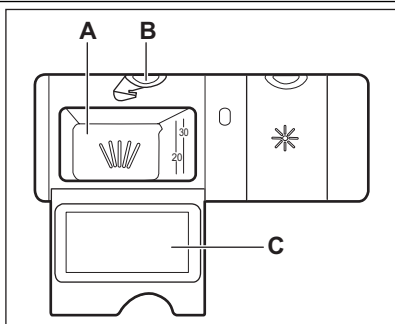

- Pritisnite tipku (B) za otvaranje poklopca (C).
- Stavite deterdžent u odjeljak (A).
- Ako program ima fazu omekšavanja, stavite malu količinu deterdženta u unutarnji dio vrata uređaja.
- Ako koristite tablete s deterdžentom, tabletu stavite u odjeljak (A).
- Zatvorite poklopac. Provjerite da se tipka za otpuštanje zaključava na mjestu.

ODABIR I POKRETANJE PROGRAMA

Način postavljanja

Za prihvaćanje nekih radnji, uređaj mora biti u načinu podešavanja.

Uređaj je u načinu podešavanja kad, nakon uključivanja:

- Na zaslonu se prikazuju 2 vodoravne linije stanja.

Ako upravljačka ploča prikazuje druge uvjete, pritisnite **RESET** dok uređaj ne bude u načinu postavljanja.

Pokretanje programa bez odgode početka

- Otvorite slavinu za vodu.
- Pritisnite tipku za uključivanje/isključivanje za uključivanje uređaja. Provjerite je li uređaj u načinu postavljanja.
- Postavite program.

- Na zaslonu bljeska broj odgovarajućeg programa.

- Ako želite, možete postaviti opcije.
- Zatvorite vrata uređaja. Program se pokreće.
 - Ako otvorite vrata, zaslon prikazuje trajanje programa koje se smanjuje u koracima od 1 minute.

Pokretanje programa s odgodom početka

- Postavite program.
- Pritisnite tipku za odgodu dok se na zaslonu ne prikaže vrijeme odgode koje želite postaviti (od 1 do 24 sata).
 - Na zaslonu treperi vrijeme odgode početka.
 - Uključuje se indikatorsko svjetlo odgode.
- Zatvorite vrata uređaja. Započinje odbrojavanje.
 - Ako otvorite vrata, zaslon prikazuje vrijeme odgode početka koje se smanjuje u koracima od 1 sata.
- Kad odbrojavanje završi, program se pokreće.

Otvaranje vrata dok uređaj radi

Ako otvorite vrata, uređaj se zaustavlja. Kad zatvorite vrata, uređaj nastavlja raditi od točke u kojoj je prekinuo rad.

Poništavanje odgođenog početka tijekom rada odgode

1. Otvorite vrata uređaja.
2. Pritisnite tipku odgode početka sve dok zaslon ne prikaže broj programa.
3. Zatvorite vrata uređaja. Program se pokreće.

Otkazivanje programa

Pritisnite **RESET** sve dok se:

- Na zaslonu ne prikažu 2 vodoravne linije stanja.



Prije pokretanja novog programa provjerite nalazi li se deterđžent u spremniku za deterđžent.

Po završetku programa

Kad je program završen, oglašava se isprekidani zvučni signal. Na zaslonu se prikazuje **0** i uključuje se indikator završetka.

1. Za isključivanje uređaja, pritisnite tipku za uključivanje/isključivanje.
2. Zatvorite slavinu za dovod vode.



Ako ne pritisnete tipku za uključivanje/isključivanje, uređaj **AUTO OFF** automatski će isključiti uređaj nakon nekoliko minuta. To pomaže u smanjenju potrošnje energije.

- Ostavite posuđe da se ohladi prije nego ga izvadite iz uređaja. Vruće posuđe može se lako oštetiti.
- Najprije ispraznite predmete iz donje košare, zatim iz gornje košare.



Na stranicama i na vratima uređaja može biti vode. Nehrđajući čelik brže se hladi od posuđa.

SAVJETI

OMEKŠIVAČ VODE

Tvrda voda sadrži visoku količinu minerala koji mogu uzrokovati oštećenje uređaja i loše rezultate pranja. Omekšivač vode neutralizira te minerale.

Sol za perilicu posuđa održava omekšivač vode čistim i u dobrim uvjetima. Važno je postaviti pravu razinu omekšivača vode. To osigurava da omekšivač vode koristi ispravnu količinu soli za perilicu posuđa i vode.

PUNJENJE KOŠARA



Pogledajte isporučeni letak s primjerima punjenja košara.

- Uređaj koristite isključivo za pranje predmeta namijenjenih za pranje u perilici.
- U uređaj ne stavljajte predmete od drveta, roga, aluminija, kositra i bakra.
- Nemojte u uređaj stavljati predmete koji mogu apsorbirati vodu (spužve, kućanske krpe).
- Uklonite preostalu hranu s predmeta.
- Smekšajte preostalu izgorenu hranu na predmetima.
- Stavite šuplje predmete (šalice, čaše i lonce) otvorom okrenutim prema dolje.
- Provjerite da se pribor i posuđe međusobno ne preklapa. Žlice pomiješajte s drugim priborom.
- Stakleni predmeti ne smiju se međusobno dirivati.
- Male predmete položite u košaru za pribor za jelo.
- Lagano posuđe stavite u gornju košaru. Pazite da se posuđe ne miče.
- Prije početka programa provjerite mogu li se mlaznice slobodno kretati.

UPOTREBA SOLI, SREDSTVA ZA ISPIRANJE I DETERDŽENTA

- Upotrebljavajte samo sol, sredstvo za ispiranje i deterdžent za perilice posuđa. Ostali proizvodi mogu prouzročiti oštećenja na uređaju.
- Sredstvo za ispiranje, tijekom zadnje faze ispiranja, pomaže u sušenju posuđa bez crtica i mrlja.
- Kombinirane tablete za pranje sadrže deterdžent, sredstvo za ispiranje i ostale dodatke.

Provjerite jesu li te tablete prikladne za tvrdoću vode u vašem području. Pogledajte upute na pakiranju proizvoda.

- Deterdžent u tabletama ne otapa se do kraja prilikom korištenja kratkih programa. Kako bi se spriječila pojava tragova deterdženta na posudu preporučujemo upotrebu sredstva za pranje u tabletama samo za duže programe pranje.



Nemojte koristiti više od točne količine deterdženta. Pogledajte upute na pakiranju deterdženta.

PRIJE POKRETANJA PROGRAMA

Provjerite sljedeće:

- Filtri su čisti i pravilno postavljeni.
- Mlaznice nisu začepljene.
- Položaj predmeta u košarama je ispravan.
- Program odgovara vrsti i zaprljanosti punjenja.
- Upotrebljava se odgovarajuća količina deterdženta.
- U uređaju ima soli i sredstava za ispiranje za perilice posuđe (osim ako ne upotrebljavate kombinirane tablete s deterdžentom).
- Poklopac spremnika za sol je čvrst.

ČIŠĆENJE I ODRŽAVANJE



UPOZORENJE

Prije održavanja, isključite uređaj i izvučite utikač iz utičnice električne struje.



Nečisti filtri i začepljene mlaznice smanjuju rezultate pranja. Redovno ih provjeravajte i ako je potrebno očistite ih.

ČIŠĆENJE FILTARA

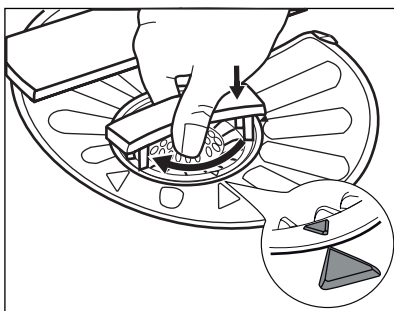
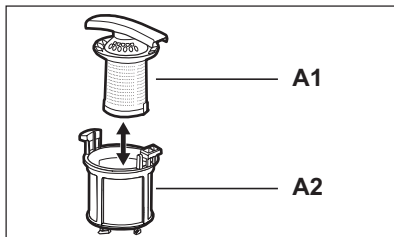
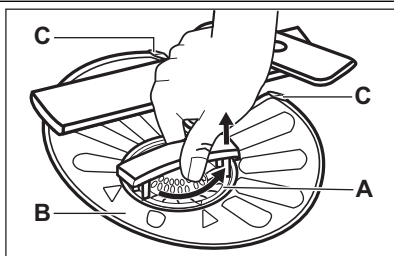

1. Okrenite filter (A) u smjeru suprotno od kazaljki na satu i skinite ga.
2. Za rastavljanje filtra (A), odvojite (A1) i (A2).
3. Skinite filter (B).
4. Filtre očistite vodom.
5. Postavite filter (B) u početni položaj. Osigurajte da ispravno stane pod dvije vodilice (C).
6. Sastavite filter (A) i stavite ga u filter (B). Okrenite ga u smjeru kazaljki na satu dok se ne zaključa.



Neispravan položaj filtera može uzrokovati loše rezultate pranja i oštećenje uređaja.

ČIŠĆENJE MLAZNICA

Ne uklanjajte mlaznice.

Ako se otvori u mlaznicama začepe, uklonite ostatke zaprljanja tankim oštrim predmetom.

VANJSKO ČIŠĆENJE

Obrišite uređaj vlažnom mekom krpom.

Koristite samo neutralna sredstva za čišćenje.

Nikada ne koristite abrazivna sredstva, jastučice za ribanje ili otapala.

RJEŠAVANJE PROBLEMA

Uređaj se ne pokreće ili se zaustavlja tijekom rada.

Najprije pokušajte pronaći rješenje problema (pogledajte tablicu). Ako nije, kontaktirajte serviser.

Kod nekih kvarova zaslon prikazuje šifru alarma:

• **,10** - Uređaj se ne puni vodom.

- **,20** - Uređaj ne izbacuje vodu.
- **,30** - Uključen je uređaj za zaštitu od poplave.



UPOZORENJE

Prije kontrole isključite uređaj.

Problem	Mogući uzrok	Moguće rješenje
Program ne započinje s radom.	Električni utikač nije priključen u utičnicu mrežnog napajanja.	Priključite utikač u mrežnu utičnicu.
	Otvorena su vrata uređaja.	Zatvorite vrata uređaja.
	Oštećen je osigurač u kućištu osigurača.	Zamijenite osigurač.
	Postavljen je odgoda početka.	Poništite odgodu početka ili pričekajte završetak odbrojavanja.
Uređaj se ne puni vodom.	Slavina za vodu je zatvorena.	Otvorite slavinu.
	Tlak vode je prenizak.	Obratite se lokalnom vodoopskrbnom poduzeću.
	Slavina je blokirana ili začepljena naslagama kamenca.	Očistite slavinu.
	Filtar na crijevu za dovod vode je začepljen.	Očistite filtari.
	Dovodno crijevo vode je prelomljeno ili savijeno.	Provjerite je li položaj crijeva ispravan.
	Uključen je uređaj za zaštitu od poplave. U uređaju curi voda.	Zatvorite slavinu i kontaktirajte servis.
Uređaj ne izbacuje vodu.	Sifon je začepljen.	Očistite sifon.
	Ovodno crijevo vode je prelomljeno ili savijeno.	Provjerite je li položaj crijeva ispravan.

Nakon završetka kontrole, uključite uređaj. Program se nastavlja iz točke u kojoj je prekinut. Ako i dalje dolazi do kvara, kontaktirajte servis. Ako zaslon prikaže druge kodove alarma, obratite se servisnom centru.

AKO REZULTATI PRANJA I SUŠENJA NISU ZADOVOLJAVAJUĆI

Bijele crte i mrlje ili plavičasti slojevi na čašama i posuđu.

- Ispuštena količina sredstva za ispiranje je prevelika. Postavite birač sredstva za ispiranje u niži položaj.
- Količina deterdženta bila je prevelika.

Osušene kapljice vode ostaju na čašama i posuđu

- Ispuštena količina sredstva za ispiranje nije dovoljna. Postavite birač sredstva za ispiranje u viši položaj.
- Uzrok može biti kvaliteta deterdženta.

Posuđe je mokro

- Program nema fazu sušenja ili ima fazu sušenja na niskoj temperaturi.
- Spremnik sredstva za ispiranje je prazan.
- Uzrok može biti kvaliteta sredstva za ispiranje.
- Uzrok može biti kvaliteta kombiniranog deterdženta u tabletama. Isprobajte drugu marku ili aktivirajte spremnik sredstva za ispiranje i koristite sredstvo za ispiranje zajedno s kombiniranim deterdžentom u tabletama.



Ostale moguće uzroke potražite u poglavlju 'SAVJETI I PREPORUKE'.

Aktivacija spremnika sredstva za ispiranje s aktiviranom funkcijom "Multitab".

1. Za uključivanje uređaja, pritisnite tipku za uključivanje/isključivanje. Provjerite je li ure-

đaj u načinu rada za postavljanje, pogledajte 'ODABIR I POKRETANJE PROGRAMA'.

2. Istovremeno pritisnite i držite (4) i (5) dok indikatori tipki (3), (4) i (5) ne počnu treptati.
3. Pritisnite tipku (4).
 - Indikatori tipki (3) i (5) se isključuju.
 - Indikator tipke (4) nastavlja treptati.
 - Na zaslonu se prikazuje postavka spremnika sredstva za ispiranje.
4. Za promjenu postavke pritisnite tipku (4).
5. Za potvrdu isključite uređaj.
6. Podesite ispuštenu količinu sredstva za ispiranje.
7. Napunite spremnik sredstva za ispiranje.

<i>0 d</i>	Isklj.
<i>1 d</i>	Uklj.

TEHNIČKI PODACI

Dimenzije	Širina × Visina × Dubina (mm)	596 / 818 - 898 / 550
Spajanje na električnu mrežu	Pogledajte natpisnu pločicu.	
	Napon	220-240 V
	Frekvencija	50 Hz
Tlak dovoda vode	Min. / maks. (bar / MPa)	(0.5 / 0.05) / (8 / 0.8)
Dovod vode ¹⁾	Hladna ili topla voda ²⁾	maks. 60 °C
Kapacitet	Broj kompleta posuđa	12
Potrošnja energije	Uključen	0.10 W
	Isključen	0.10 W

¹⁾ Crijevo za dovod vode spojite na slavinu s navojem 3/4".

²⁾ Ako topla voda dolazi iz alternativnih izvora energije (npr., solarni paneli, energija vjetra), upotrijebite toplu vodu kako biste smanjili potrošnju energije.

TARTALOMJEGYZÉK

- 39 BIZTONSÁGI INFORMÁCIÓK
- 41 TERMÉKLEÍRÁS
- 42 KEZELŐPANEL
- 43 PROGRAMOK
- 45 KIEGÉSZÍTŐ FUNKCIÓK
- 46 AZ ELSŐ HASZNÁLAT ELŐTT
- 48 NAPI HASZNÁLAT
- 50 HASZNOS TANÁCSOK ÉS JAVASLATOK
- 51 ÁPOLÁS ÉS TISZTÍTÁS
- 52 HIBAE LHÁRÍTÁS
- 53 MŰSZAKI INFORMÁCIÓK

KÖRNYEZETVÉDELMI TUDNIVALÓK

A következő jelzéssel ellátott anyagokat hasznosítsa újra: ♻️. Újrahasznosításhoz tegye a megfelelő konténerekbe a csomagolást.



Járuljon hozzá környezetünk és egészségünk védelméhez, és hasznosítsa újra az elektromos és elektronikus hulladékot. A  tiltó szimbólummal ellátott készüléket ne dobja a háztartási hulladék közé. Juttassa el a készüléket a helyi újrahasznosító telepre, vagy lépjen kapcsolatba a hulladékkezelésért felelős hivatallal.

HONLAPUNKON AZ ALÁBBI INFORMÁCIÓK ÁLLNAK RENDELKEZÉSÉRE:

- Termékek
- Kiadványok
- Felhasználói kézikönyvek
- Hibaelhárítás
- Szerviz információk

www.aeg.com

AZ ÚTMUTATÓBAN HASZNÁLT SZIMBÓLUMOK

-  Figyelem - Fontos biztonsági információk.
-  Általános információk és tanácsok
-  Környezetvédelmi információk

A változtatások jogát fenntartjuk.

AZ ÖN ELÉGEDETTSÉGE ÉRDEKÉBEN

Köszönjük, hogy megvásárolta ezt az AEG készüléket. Reméljük, hogy készülékünk kifogástalan teljesítményével hosszú éveken át elégedett lesz. Pontosan ezért alkalmaztunk olyan innovatív technológiákat és jellemzőket, melyek a mindennapi teendőket nagymértékben megkönnyítik, és amelyeket más készülékeken nem talál meg. Kérjük, szánjon néhány percet az útmutató végigolvasására, hogy a maximumot hozhassa ki készülékéből.

KIEGÉSZÍTŐ TARTOZÉKOK ÉS SEGÉDANYAGOK

Az AEG webáruházban mindent megtalál, ami ahhoz szükséges, hogy AEG készülékeinek ragyogó külsejét és tökéletes működését fenntartsa. Ezzel együtt széles választékban kínáljuk a legszigorúbb szabványoknak és az Ön minőségi igényeinek megfelelően tervezett és kivitelezett egyéb kiegészítő tartozékokat - a különleges főzőedényektől az evőeszköz kosarakig, az edénytartóktól a fehérnemű-zsákokig...



Látogassa meg webáruházunkat az alábbi címen:
www.aeg.com/shop

VÁSÁRLÓI TÁMOGATÁS ÉS SZERVIZ

Javasoljuk az eredeti alkatrészek használatát.

Ha a szervizhez fordul, legyenek kéznél a következő adatok. Az információ az adattáblán található.

Típus _____

Termékszám _____

Sorozatszám _____



BIZTONSÁGI INFORMÁCIÓK

Az üzembe helyezés és használat előtt, gondosan olvassa el a mellékelt útmutatót. A nem megfelelő üzembe helyezés vagy használat által okozott károkért nem vállal felelősséget a gyártó. További utánanézés érdekében tartsa elérhető helyen az útmutatót.

GYERMEKEK ÉS FOGYATÉKKAL ÉLŐ SZEMÉLYEK BIZTONSÁGA



VIGYÁZAT

Fulladás, sérülés vagy tartós rokkantság kockázata.

- Ne engedje, hogy a készüléket csökkent fizikai, értelmi vagy mentális képességű, illetve megfelelő tapasztalatok és ismeretek híján lévő személy használja, beleértve a gyermekeket is. A biztonságukért felelős személy felügyelje őket, illetve a készülék használatára vonatkozóan biztosítson útmutatást számukra. Ne hagyja, hogy gyerekek játsszanak a készülékkel.
- Minden csomagolóanyagot tartson a gyermekektől távol.
- Minden mosószert tartson távol a gyermekektől.
- A gyermekeket és kedvenc háziállatokat tartsa távol a készüléktől, amikor az ajtaja nyitva van.

ÜZEMBE HELYEZÉS

- Távolítsa el az összes csomagolóanyagot.
- Ne helyezzen üzembe, és ne is használjon sérült készüléket.
- Ne helyezze üzembe a készüléket olyan helyen, ahol a hőmérséklet 0°C alatt van.
- Tartsa be a készülékhez mellékelt üzembe helyezési útmutatóban foglaltakat.
- A készüléket biztonságos szerkezet alá és mellé helyezze.

Vízhálózatra csatlakoztatás

- Ellenőrizze, hogy nem okoz-e sérülést a vízcsöveknek.
- Mielőtt új vagy hosszabb idő óta nem használt csövekhez csatlakoztatja a készüléket, addig folyassa a vizet, amíg az teljesen ki nem tisztul.

- A készülék első használata előtt ellenőrizze, hogy nincs-e szivárgás.
- A befolyócső biztonsági szeleppel, valamint dupla bevonattal ellátott belső vezetékkel rendelkezik.

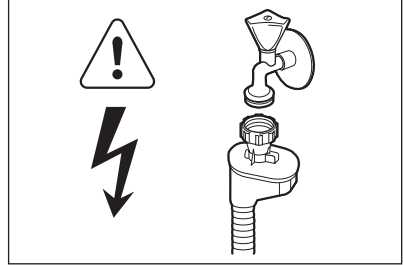

VIGYÁZAT

Veszélyes feszültség.

- Ha a befolyócső megsérül, akkor azonnal húzza ki a csatlakozódugót a fali csatlakozóaljzattól. Forduljon a márkaszervizhez a befolyócső cseréje érdekében.

Elektromos csatlakoztatás



VIGYÁZAT

Tűz- és áramütésveszély.

- A készüléket kötelező földelni.
- Ellenőrizze, hogy az adattáblán szereplő elektromossági adatok megfelelnek-e a háztartási hálózati áram paramétereinek. Ha nem, forduljon szakképzett villanyszerelőhöz.
- Mindig megfelelően felszerelt, érintésbiztos aljzatot használjon.
- Ne használjon hálózati elosztókat és hosszabító kábeleket.
- Ügyeljen a hálózati csatlakozódugó és a hálózati kábel épségére. Ha a hálózati kábel cserére szorul, forduljon a márkaszervizhez vagy villanyszerelőhöz.
- Csak az üzembe helyezés befejezése után csatlakoztassa a hálózati csatlakozódugót a hálózati csatlakozóaljzatba. Üzembe helyezés után biztosítsa a hálózati dugasz könnyű elérhetőségét.
- Amikor kihúzza a készülék hálózati vezetékét, soha ne a vezetékét fogja meg. Mindig a dugasznál fogva húzza ki.

HASZNÁLAT

- A készülék háztartási és hasonló célú használatra készült, például:
 - Üzletek, irodák és egyéb munkahelyeken kialakított személyzeti konyhák
 - Tanyaházak
 - Hotelek, motelek és egyéb lakás céljára szolgáló ingatlanok esetén az ügyfelek számára
 - Szállások reggelivel.



VIGYÁZAT

Sérülésveszély.

- Ne változtassa meg a készülék műszaki jellemzőit.
- Lefelé fordítva vagy vízszintes irányba tegye a késeket és a hegyes evőeszközöket az evőeszközkosárba.
- A beleütközés elkerülésének megelőzésére, ne hagyja nyitva felügyelet nélkül a készülék ajtaját.
- Ne üljön vagy álljon rá a nyitott ajtóra.
- A mosogatógépben használt mosogatószer veszélyesek. Tartsa be a mosogatószer csomagolásán feltüntetett utasításokat.
- Ne igyon a készülékben lévő vízből, és ne játsszon vele.
- Az edényeket a mosogatógépből csak a mosogatóprogram lejárta után vegye ki. Mosogatószer maradhat az edényeken.



VIGYÁZAT

Áramütés-, tűz- és égésveszély.

- Ne tegyen gyúlékony anyagot, vagy gyúlékony anyaggal szennyezett tárgyat a készülékbe, annak közelébe, illetve annak tetejére.
- A készülék tisztításához ne használjon vízszegartat vagy gőzt.
- A készülékből forró gőz szabadulhat ki, ha az ajtót mosogatóprogram futása közben kinyitja.

ÁRTALMATLANÍTÁS



VIGYÁZAT

Sérülés- vagy fulladásveszély.

- Bontsa a készülék hálózati csatlakozását.
- Vágja át a hálózati kábelt, és tegye a hulladékba.
- Szerelje le az ajtókilincset, hogy megakadályozza gyermekek és kedvenc állatok készülékben rekedését.

TERMÉKLEÍRÁS

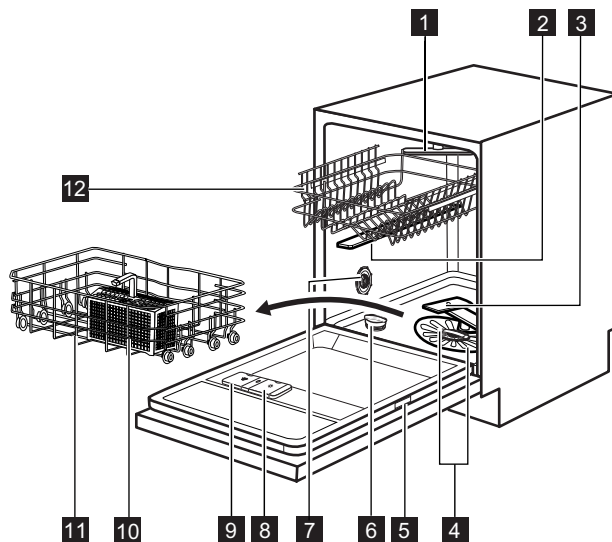

- 1** Felső szórókar
- 2** Legfelső szórókar
- 3** Alsó szórókar
- 4** Szűrők
- 5** Adattábla
- 6** Sótartály
- 7** Vízkeménység-tárcsa
- 8** Öblítőszer-adagoló
- 9** Mosogatószer-adagoló
- 10** Evőeszköztartó
- 11** Alsó kosár
- 12** Felső kosár

FÉNYJELZÉS

- Miután a program elkezdődött, egy vörös fényjelzés jelenik meg a padlón a készülék ajtaja alatt. A program befejeződését követően a piros fény zöld fényre vált.
- Ha a készülék hibásan működik, a piros fényjelzés villog.



A készülék kikapcsolásakor kialszik a fénysugár fénye is.

KEZELŐPANEL

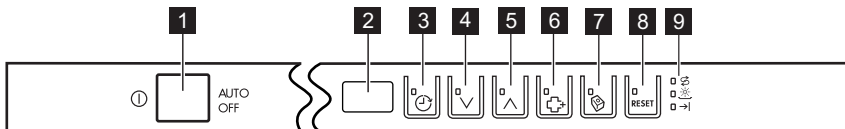

1 Be/ki gomb

2 Kijelző

3 Késleltetett indítás gomb

4 Programgomb (le)

5 Programgomb (fel)

6 ExtraHygiene gomb

7 Multitab gomb

8 RESET gomb

9 Visszajelzők

Visszajelzők	leírása
	Só visszajelző. A program működése során ez a visszajelző nem világít.
	Öblítőszer visszajelző. A program működése során ez a visszajelző nem világít.
	Program vége visszajelző.

PROGRAMOK

Program	Szennyezettség mér- téke Töltet típusa	Program szakaszok	Kiegészítő funkci- ók
1 AUTO SENSE 45°-70° ¹⁾	Összes Edények, evőeszkö- zök, lábasok és faze- kak	Előmosás Főmosogatás 45 °C és 70 °C között Öblítés Szárítás	ExtraHygiene
2 PRO 70° ²⁾	Erős szennyezettség Edények, evőeszkö- zök, lábasok és faze- kak	Előmosás Főmosogatás 70 °C-on Öblítés Szárítás	
3 Extra SILENT 50° ³⁾	Normál szennyezett- ség Edények és evőeszkö- zök	Előmosás Főmosogatás 50 °C-on Öblítés Szárítás	
4 Quick 30MIN 60° ⁴⁾	Friss szennyezettség Edények és evőeszkö- zök	Főmosogatás 60 °C-on Öblítés	ExtraHygiene
5 ECO 50° ⁵⁾	Normál szennyezett- ség Edények és evőeszkö- zök	Előmosás Főmosogatás 50 °C-on Öblítés Szárítás	ExtraHygiene
6 Quick 60MIN 55°	Enyhe szennyezettség Edények és evőeszkö- zök	Főmosogatás 55 °C-on Öblítés	ExtraHygiene
7  45°	Normál vagy enyhe szennyeződés Kényes cserép- és üvegedények	Főmosogatás 45 °C-on Öblítés Szárítás	
8  ⁶⁾	Összes	Előmosás	

1) A készülék érzékeli a kosarakba helyezett edények mennyiségét és szennyezettségét. Automatikusan beállítja a szükséges hőmérsékletet és a vízmennyiséget, az energiafogyasztást és a program időtartamát.

2) Ez a program magában foglalja az ExtraHygiene funkciót.



3) Ez a legcsendesebb mosogatóprogram. A zajszint csökkentése érdekében a szivattyú nagyon alacsony fordulatszámon működik. Az alacsony fordulatszám miatt hosszabb a program időtartama.

4) Ezzel a programmal frissen szennyezett edényeket mosogathat el. Rövid idő alatt is kiváló eredményt nyújt.

5) Ezt a programot használják tesztprogramként a bevizsgáló intézetek. A programmal a leghatékonyabb víz- és áramfelhasználás mellett mosogathatja el a normál mértékben szennyezett edényeket és evőeszközöket.

6) Ezzel a programmal gyorsan leöblítheti az edényeket. Így megakadályozza, hogy az ételmaradék rászáradjon az edényekre, és kellemetlen szagok képződjenek. Ehhez a programhoz ne használjon mosogatószert.

Fogyasztási értékek

Program ¹⁾	Időtartam (perc)	Energiafogyasztás (kWh)	Víz (l)
1 AUTO SENSE 45°-70°	40 - 150	0.6 - 1.4	7 - 14
2 PRO 70°	140 - 160	1.4 - 1.6	13 - 14
3 Extra SILENT 50°	200 - 220	1.1 - 1.2	9 - 11
4 Quick 30MIN 60°	30	0.8	9
5 ECO 50°	160 - 180	0.8 - 0.9	9 - 10
6 Quick 60MIN 55°	50 - 60	1.0 - 1.1	10 - 11
7  45°	70 - 80	0.8 - 0.9	11 - 12
8 	14	0.1	4

1) A víz nyomása és hőmérséklete, a hálózati feszültség ingadozásai, a beállítások és az edények mennyisége módosíthatja a program időtartamát és a fogyasztási értékeket.

Tájékoztatás a bevizsgáló intézetek számára

A bevizsgálás elvégzéséhez szükséges összes információ megszerzéséhez küldjön egy e-mailt a következő címre:

info.test@dishwasher-production.com

Jegyezze fel az adattáblán található termékszámot (PNC).

KIEGÉSZÍTŐ FUNKCIÓK



A mosogatóprogram indítása előtt kapcsolja be vagy ki a kívánt kiegészítő funkciót. A mosogatóprogramok működése közben nem lehet a kiegészítő funkciót be- vagy kikapcsolni.



Amennyiben egy vagy több kiegészítő funkciót van beállítva, ellenőrizze, hogy a hozzájuk tartozó jelzőfények világítanak-e a program elindulása előtt.

EXTRAHYGIENE

Ezzel a kiegészítő funkcióval higiénikusabban mosogathat. Az öblítési fázis során a hőmérséklet 70 °C-on marad 10–14 percig.

Nyomja meg az ExtraHygiene gombot:

- Amennyiben a kiegészítő funkció alkalmazható a programhoz, a megfelelő jelzőfény felgyullad.
- Amennyiben a kiegészítő funkció nem alkalmazható a programhoz, a megfelelő jelzőfény néhány másodpercig villog, majd elalszik.

MULTITAB

Csak kombinált mosogatószer-tabletták esetében aktiválja e kiegészítő funkciót.

Ez a kiegészítő funkció leállítja az öblítőszer és a só betöltését. Nem világítanak a hozzá tartozó visszajelzők.

Nőhet a program időtartama.

- Nyomja meg a multitab gombot; a hozzá kapcsolódó visszajelző bekapcsol.
- A kiegészítő funkció addig marad aktív, amíg ki nem kapcsolja. Nyomja meg a multitab gombot; a megfelelő visszajelző kikapcsol.

Ha befejezi a kombinált mosogatószer-tabletták használatát, a következő lépéseket végezze el különálló mosogatószer, öblítőszer és regeneráló só használatának megkezdése előtt:

1. Kapcsolja ki a multitab funkciót.
2. Állítsa a vízlágyítót a legmagasabb szintre.
3. Ellenőrizze, hogy tele van-e a sótartály és az öblítőszer-adagoló.
4. Öblítőszer és edények nélkül indítsa el a legrovidebb öblítési fázist tartalmazó programot.
5. Állítsa be a vízlágyítót lakóhelye vízkeménységének megfelelően.
6. Állítsa be az adagolt öblítőszer mennyiségét.

HANGJELZÉSEK

Az alábbi esetekben lépnek működésbe a hangjelzések:

- Amikor a program befejeződik.
- A vízlágyító szintjét elektronikusan beállították.
- A készülékben hiba lépett fel.



Gyári beállítás: be. A hangjelzéseket kikapcsolhatja.

A hangjelzések kikapcsolása

1. A készülék bekapcsolásához nyomja meg a be/ki gombot. Győződjön meg arról, hogy a készülék beállítás üzemmódban van-e. Lásd a „PROGRAM KIVÁLASZTÁSA ÉS ELINDÍTÁSA” című részt.
2. Egyszerre nyomja le, és tartsa lenyomva a (4) és (5) gombokat, amíg a (3), (4) és (5) gombok kijelzői villogni kezdenek.
3. Nyomja meg az (5) gombot,
 - A (3) és (4) gombok visszajelzői kikapcsolnak.
 - Az (5) gomb visszajelzője tovább villog.
 - A kijelzőn a hangjelzések beállítása látható.

<i>lb</i>	Be
<i>Ob</i>	Ki

4. A beállítás módosításához nyomja meg az (5) gombot.
5. A megerősítéshez kapcsolja ki a készüléket.

AZ ELSŐ HASZNÁLAT ELŐTT

1. Ellenőrizze, hogy a vízlágyító szintje megfelel-e a környéken használt víz keménységének. Szükség esetén módosítsa a vízlágyító beállítását. A használt víz keménységére vonatkozó tájékoztatásért lépjen kapcsolatba a helyi vízszolgáltatóval.
2. Töltse fel sótartályt.
3. Töltse fel az öblítőszer-adagolót.
4. Nyissa ki a vízcsapot.
5. A készülékben gyártási maradványok lehetnek. Az eltávolításukhoz indítson el egy mosogatóprogramot. Ne használjon mosogatószert, és ne töltsé meg a kosarakat.



Ha kombinált mosogatószer-tablettákat használ, akkor aktiválja a multital funkciót.

A VÍZLÁGYÍTÓ BEÁLLÍTÁSA

Vízkeménység				Vízlágyító beállítás	
Német fok (°dH)	Francia fok (°fH)	mmol/l	Clarke fok	Kézi mosogató	Elektronika
51 - 70	91 - 125	9.1 - 12.5	64 - 88	2 1)	10
43 - 50	76 - 90	7.6 - 9.0	53 - 63	2 1)	9
37 - 42	65 - 75	6.5 - 7.5	46 - 52	2 1)	8
29 - 36	51 - 64	5.1 - 6.4	36 - 45	2 1)	7
23 - 28	40 - 50	4.0 - 5.0	28 - 35	2 1)	6
19 - 22	33 - 39	3.3 - 3.9	23 - 27	2 1)	5 1)
15 - 18	26 - 32	2.6 - 3.2	18 - 22	1	4
11 - 14	19 - 25	1.9 - 2.5	13 - 17	1	3
4 - 10	7 - 18	0.7 - 1.8	5 - 12	1	2
< 4	< 7	< 0.7	< 5	1 2)	1 2)

1) Gyári helyzet.

2) Ezen a szinten ne használjon sót.



Manuálisan és elektronikusan kell beállítania a vízlágyítót.

Manuális beállítás

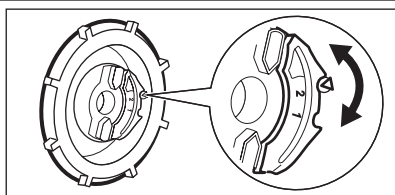

A vízkeménység-tárcsát forgassa el az 1. vagy 2. állásba.

Elektronikus beállítás

1. A készülék bekapcsolásához nyomja meg a be/ki gombot. Ellenőrizze, hogy a készülék beállítás üzemmódban van-e, lásd a „PROGRAM KIVÁLASZTÁSA ÉS ELINDÍTÁSA” című részt.
 2. Egyszerre nyomja le, és tartsa lenyomva a (4) és (5) gombokat, amíg a (3), (4) és (5) gombok kijelzői villogni kezdenek.
 3. Nyomja meg a (3) gombot.
- A (4) és (5) gombok visszajelzői kikapcsolnak.
 - A (3) gomb visszajelzője tovább villog.
 - Hangjelzések hallhatóak. Példa: öt szaggatott hangjelzés = 5. szint.
 - A kijelzőn a vízlágyító beállítása látható. Példa: **S L** = 5. szint
4. A beállítás módosításához nyomja meg ismételten a (3) gombot.
 5. A megerősítéshez kapcsolja ki a készüléket.

A SÓTARTÁLY FELTÖLTÉSE

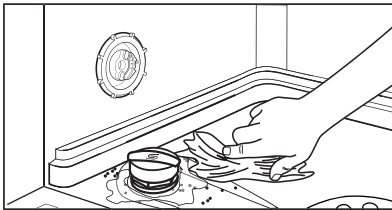
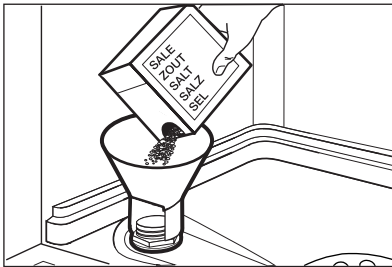

1. Csavarja le a kupakot az óramutató járásával ellenkező irányba, és nyissa ki a sótartályt.
2. Öntsön 1 liter vizet a sótartályba (csak az első alkalommal).
3. Töltse fel a sótartályt regeneráló sóval.
4. Távolítsa el a sótartály nyílása körül lévő sót.
5. A sótartály visszazárásához tekerje a kupakot az óramutató járásával megegyező irányba.



FIGYELEM

Víz és só juthat ki a töltés során a sótartályból. Korrózióveszély. Ennek megakadályozására, a sótartály feltöltése után indítson el egy programot.

AZ ÖBLÍTŐSZER-ADAGOLÓ FELTÖLTÉSE

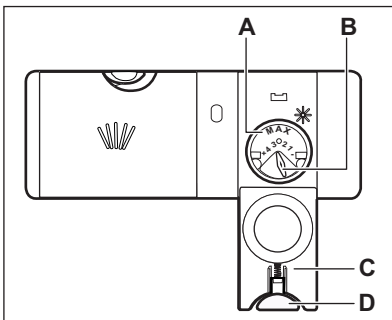

1. Nyomja meg a kioldó gombot (D) a fedél (C) felnyitására.
2. Töltse fel az öblítőszer-adagolót (A), de ne lépje túl a „max” jelzést.
3. A kiömlött öblítőszert nedvszívó törlőkendővel távolítsa el, hogy a mosogatóprogram alatt megakadályozza a túlzott habképződést.
4. Zárja le a fedelet. Ellenőrizze, hogy reteszelt állapotban van-e a kioldó gomb.



Elfordíthatja az adagolt mennyiség választókapcsolót (B) 1 (legkisebb mennyiség) és 4 (legnagyobb mennyiség) helyzetek közötti beállítására.

NAPI HASZNÁLAT

1. Nyissa ki a vízcsapot.
2. A készülék bekapcsolásához nyomja meg a be/ki gombot. Ellenőrizze, hogy a készülék beállítás üzemmódban van-e, lásd a „PROGRAM KIVÁLASZTÁSA ÉS ELINDÍTÁSA” című részt.
 - Ha világít az öblítőszer-adagoló visszajelző, akkor töltsse fel a sótartályt.
- Ha világít az öblítőszer-adagoló visszajelző, akkor töltsse fel az öblítőszer-adagolót.
3. Pakolja meg megfelelően a kosarakat.
4. Töltsse be a mosogatószert.
5. Állítsa be és indítsa el a töltet típusának és a szennyeződés mértékének megfelelő programot.

A MOSOGATÓSZER HASZNÁLATA

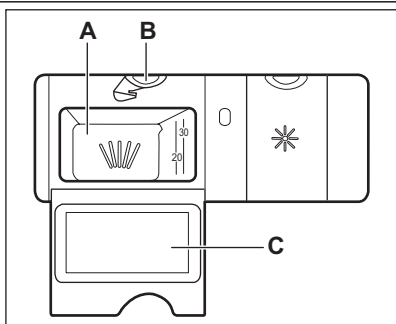

1. Nyomja meg a kioldó gombot (B) a fedél (C) felnyitásához.
2. Tegyen mosogatószert az adagolóba (A).
3. Ha előmosogatási fázissal rendelkező mosogatóprogramot használ, tegyen egy kevés mosogatószert a készülék ajtajának belsejébe.
4. Ha mosogatószer-tablettát használ, tegye a tablettát a mosogatószer-adagolóba (A).
5. Zárja le a fedelet. Ellenőrizze, hogy reteszelő helyzetben van-e a kioldó gomb.

PROGRAM KIVÁLASZTÁSA ÉS ELINDÍTÁSA

Beállítási mód

Bizonyos műveletek elfogadásához a készüléknek beállítási módban kell lennie.

A készülék akkor van beállítási módban, ha az aktiválást követően:

- A kijelző 2 vízszintes állapotjelző sávot jelenít meg.

Ha a kezelőpanel egyéb feltételeket mutat, nyomja meg a **RESET** gombot, amíg a készülék beállítási módban nem lesz.

A program elindítása késleltetett indítás nélkül

1. Nyissa ki a vízcsapot.
2. A készülék bekapcsolásához nyomja meg a Be/Ki gombot. Győződjön meg arról, hogy a készülék beállítási módban van-e.
3. Állítsa be a programot.
 - A kapcsolódó programszám villog a kijelzőn.

4. Amennyiben szeretné, beállíthatja a funkciókat.
5. Csukja be a készülék ajtaját. A program elindul.
 - Amennyiben kinyitja az ajtót, a kijelzőn a programidő látható, amely 1 percnél csökken.

A program késleltetett elindítása

1. Állítsa be a programot.
2. Nyomja meg ismételtlen a késleltetett indítás gombot, amíg a kijelző a beállítani kívánt késleltetett indítási időt nem mutatja (1 és 24 óra között).
 - A késleltetési idő villog a kijelzőn.
 - A késleltetett indítás visszajelzője bekapcsol.
3. Csukja be a készülék ajtaját. Elkezdődik a visszaszámlálás.
 - Amennyiben kinyitja az ajtót, a kijelzőn a késleltetett indítás visszaszámlálása látható 1 órás lépésekben.
 - Amikor a visszaszámlálás befejeződött, a program elindul.

Az ajtó kinyitása a készülék működése közben

Ha kinyitja az ajtót, a készülék leáll. Amikor ismét becsukja az ajtót, a készülék a megszakítási ponttól folytatja.

A késleltetett indítás leállítása a visszazámláló működése közben

1. Nyissa ki a készülék ajtaját.
2. Nyomja meg annyiszor a késleltetett indítás gombot, amíg a kijelzőn megjelenik a programszám.
3. Csukja be a készülék ajtaját. A program elindul.

A program törlése

Nyomja meg a **RESET** gombot, amíg:

- A kijelző 2 vízszintes állapotjelző sávot jelenít meg.



Egy új program elindítása előtt ellenőrizze, hogy van-e mosogatószer a mosogatószer-adagolóban.

Miután a program véget ért

A program befejezésekor egy szaggatott hangjelzés hallható. 0 látható a kijelzőn és világítani kezd a program vége visszajelző.

1. A készülék kikapcsolásához nyomja meg a be/ki gombot.
2. Zárja el a vízcsapot.



Ha nem nyomja meg a be/ki gombot, az **AUTO OFF** eszköz néhány perc után automatikusan kikapcsolja a készüléket. Ez segít az energiafogyasztás csökkentésében.

- A kikapolás előtt várja meg, amíg az edények kihűlnek. A forró edények könnyebben megsérülnek.
- Először az alsó kosarat, majd a felső kosarat ürítse ki.



Lehetséges, hogy víz van a készülék oldalfalain és ajtaján. A rozsdamentes acél hamarabb lehűl, mint az edények.

HASZNOS TANÁCSOK ÉS JAVASLATOK

A VÍZLÁGYÍTÓ

A kemény víz nagy mennyiségű ásványi anyagot tartalmaz, amely károsíthatja a készüléket, és gyenge mosási eredményhez vezet. A vízlágyító semlegesíti ezen ásványi anyagokat.

A regeneráló só tartja tisztán és jó állapotban a vízlágyítót. Fontos a vízlágyító szintjének pontos beállítása. Ez biztosítja, hogy megfelelő mennyiségű regeneráló só és vizet használjon a vízlágyító.

PAKOLJA MEG MEGFELELŐEN A KOSARAKAT.



A mellékelt tájékoztatóban nézzen meg a kosarak feltöltésére vonatkozó példákat.

- Csak mosogatógépbe tehető darabok mosogatására használja a készüléket.
- Ne tegyen fából, szaruból, alumíniumból, ónból és rézből készült darabokat a készülékbe.
- Ne helyezzen a készülékbe vizet felszívó darabokat (szivacsot, rongyot).
- Távolítsa el az ételmaradékot az edényekről.
- Áztassa fel az edényekre égett ételt.
- Az üreges tárgyakat (pl. csészék, poharak és lábasok) nyílásukkal lefele tegye be.
- Fontos, hogy az edények és evőeszközök ne csússzanak egymásba. Keverje más edényekkel a kanalakat.
- Ellenőrizze, hogy a poharak nem érnek-e más poharakhoz.
- A kisebb tárgyakat helyezze az evőeszközösárba.
- A könnyű darabokat helyezze a felső kosárba. Ügyeljen arra, hogy az eszközök ne mozdulhassanak el.
- A mosogatóprogram elindítása előtt győződjön meg arról, hogy a szűrőkarok szabadon mozoghatnak.

SÓ, ÖBLÍTŐSZER ÉS MOSOGATÓSZER HASZNÁLATA

- Kizárólag só, öblítőszer és mosogatószert használjon a mosogatógépben. Egyéb termékek károsodást okozhatnak a készülékben.
- Az utolsó öblítési fázis során az öblítőszer elősegíti az edények csik- és foltmentes szárítását.

- A kombinált mosogatószer-tabletták mosogatószert, öblítőszer és regeneráló sókat tartalmaznak. Győződjön meg arról, hogy e tabletták megfelelnek-e a környékén lévő vízkezelési feltételeknek. Nézze meg a termék csomagolásán található útmutatásokat.
- Rövid programok során nem oldódnak fel teljesen a mosogatószertabletták. A mosogatószertabletták maradványok edényeken való lerakódásának megakadályozására hosszú programoknál használja a tablettákat.



Ne használjon a szükségesnél több mosogatószert. További információkért olvassa el a mosogatószertabletták csomagolásán található útmutatásokat.

EGY PROGRAM INDÍTÁSA ELŐTT

A következőket ellenőrizze:

- A szűrők tiszták és megfelelően vannak elhelyezve.
- Nem tömődtek el a szűrőkarok.
- Megfelelő az edények elhelyezése a kosarakban.
- A kiválasztott program nem felel meg a töltet típusának és a szennyeződés mértékének.
- Megfelelő mennyiségű mosogatószert használ.
- Van mosogatógép só és öblítő (ha nem kombinált mosogatószertablettákat használ).
- Szoros a sótartály kupakjának rögzítése.

ÁPOLÁS ÉS TISZTÍTÁS



VIGYÁZAT

Karbantartás előtt kapcsolja ki a készüléket, és húzza ki a hálózati csatlakozódugót a csatlakozóaljzatból.



Az elszennyeződött szűrők és az eltömődött szórókarok rontják a mosogatás eredményességét. Rendszeresen ellenőrizze, és szükség esetén tisztítsa meg azokat.

A SZŰRŐK TISZTÍTÁSA

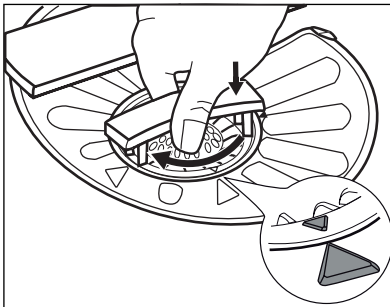
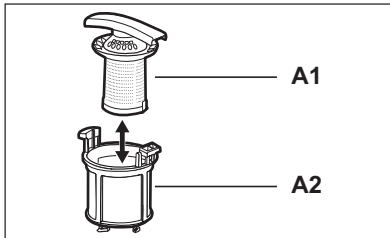
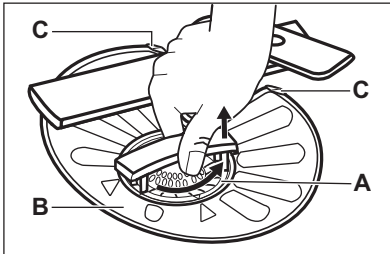

1. Az óramutató járásával ellentétesen fordítsa el az (A) szűrőt, és vegye ki.
2. Az (A) szűrő szétszereléséhez húzza szét az (A1) és az (A2) részt.
3. Vegye ki a (B) szűrőt.
4. Vizzel tisztítsa meg a szűrőt.
5. Helyezze a (B) szűrőt eredeti állásába. Ellenőrizze, hogy a két vezetősin (C) alatt megfelelően illeszkedik-e.
6. Szerelje össze az (A) szűrőt, és tegye a (B) szűrőben lévő helyére. Az óramutató járásával megegyező irányban forgassa, amíg bezárul.



A szűrők helytelen pozíciója rossz mosogatási eredményeket okoz, és a készüléket is károsítja.

A SZÓRÓKAROK TISZTÍTÁSA

Ne szerelje ki a szórókarokat.

Ha a szórókarok furatai eltömődnének, a szennyeződés megmaradó részét egy hegyes végű tárggyal távolítsa el.

KÜLSŐ TISZTÍTÁS

A készüléket puha, nedves ruhával tisztítsa.

Csak semleges tisztítószerrel használjon. Ne használjon súrolószerrel, súrolószivacsot vagy oldószereket.

HIBAELEHÁRÍTÁS

A készülék nem indul el, vagy működés közben leáll.

Először próbálja meg kiküszöbölni a problémát (lásd a táblázatot). Ha nem, hívja a szervizt.

Bizonyos meghibásodások esetén a kijelzőn egy riasztási kód látható:

- **,10** - A készülék nem tölt be vizet.

- **,20** - A készülék nem ereszt le a vizet.
- **,30** - A túlcserülés-gátló bekapcsol.



VIGYÁZAT

Mielőtt ellenőrizné, kapcsolja ki a készüléket.

Jelenség	Lehetséges ok	Lehetséges megoldás
A program nem indul el.	A hálózati csatlakozódugó nincs megfelelően csatlakoztatva a hálózati csatlakozóaljzatba.	Csatlakoztassa megfelelően a csatlakozódugót.
	A készülék ajtaja nyitva van.	Csukja be a készülék ajtaját.
	A biztosítódobozban kiolvadt a biztosíték.	Cserélje ki a biztosítékot, vagy kapcsolja fel a megszakítót.
	Késleltetett indítás van beállítva.	Törölje a késleltetett indítást, vagy várja meg a visszaszámlálás befejeződését.
A készülék nem tölt be vizet.	A vízcsap zárva van.	Nyissa ki a vízcsapot.
	A víznyomás túl alacsony.	Forduljon a helyi vízszolgáltatóhoz.
	A vízcsap eltömődött vagy vízköves.	Tisztítsa ki a vízcsapot.
	Eltömődött a befolyócső szűrője.	Tisztítsa meg a szűrőt.
	Összehurkolódott vagy meghajlott a befolyócső.	Ellenőrizze, hogy megfelelő-e a cső beszerelése.
	A túlcserülés-gátló bekapcsol. Vízszívárgás lépett fel a készülékben.	Zárja el a vízcsapot, és forduljon a márkaszervizhez.
A készülék nem ereszt le a vizet.	A szifon eltömődött.	Tisztítsa ki a szifont.
	Összehurkolódott vagy meghajlott a vízleeresztő cső.	Ellenőrizze, hogy megfelelő-e a cső beszerelése.

Az ellenőrzések befejeződése után kapcsolja be a készüléket. A program a megszakítási ponttól folytatódik.

Ha a probléma ismét jelentkezik, akkor forduljon szakszervizhez.

Ha a kijelző a fentiekől eltérő hibakódot mutat, forduljon a szakszervizhez.

A MOSOGATÁS ÉS A SZÁRÍTÁS EREDMÉNYE NEM KIELÉGÍTŐ

Fehéres csíkok és szennyeződések vagy kékes réteg látható a poharakon és edényeken.

- Túl nagy volt az adagolt öblítőszer mennyisége. Állítsa alacsonyabb helyzetbe az öblítőszer fordítókart.
- Túl sok volt a mosogatószer.

Szennyöződések és cseppnyomok vannak a poharakon és edényeken

- Nem elegendő az adagolt öblítőszer mennyisége. Állítsa magasabb helyzetbe az öblítőszer fordítókart.
- Lehet, hogy a mosogatószer minősége az oka.

Nedvesek az edények

- Nem szerepel szárítási fázis a programban, vagy alacsony a szárítási fázis hőmérséklete.
- Az öblítőszer-adagoló üres.
- Lehet, hogy az öblítőszer minősége az oka.
- Lehet, hogy a kombinált mosogatószer-tabletta minősége az oka. Próbálkozzon másik márkával, vagy töltsse fel az öblítőszer-adagolót és kombinált mosogatószer-tablettákkal együtt használja az öblítőszeret.



A lehetséges okok megismerésére nézze meg a 'HASZNOS TANÁCSOK ÉS JAVASLATOK' című fejezetet.

beállítás üzemmódban van-e, lásd a „PROGRAM KIVÁLASZTÁSA ÉS ELINDÍTÁSA” című részt.

2. Egyszerre nyomja le, és tartsa lenyomva a (4) és (5) gombokat, amíg a (3), (4) és (5) gombok kijelzői villogni kezdenek.
3. Nyomja meg a (4) gombot.
 - A (3) és (5) gombok visszajelzői kikapcsolnak.
 - A (4) gomb visszajelzője tovább villog.
 - A kijelzőn az öblítőszer-adagoló beállítása látható.

<i>Od</i>	Ki
<i>Id</i>	Be

4. A beállítás módosításához nyomja meg a (4) gombot.
5. A megerősítéshez kapcsolja ki a készüléket.
6. Állítsa be az adagolt öblítőszer mennyiségét.
7. Töltsse fel az öblítőszer-adagolót.

Az öblítőszer-adagoló aktiválása bekapcsolt multital funkcióval

1. A készülék bekapcsolásához nyomja meg a be/ki gombot. Ellenőrizze, hogy a készülék

MŰSZAKI INFORMÁCIÓK

Méretek	Szélesség / Magasság / Mélység (mm)	596 / 818 - 898 / 550
Elektromos csatlakoztatás	Lásd az adattáblát.	
	Feszültség	220-240 V
	Frekvencia	50 Hz
Hálózati víznyomás	Min. / max. (bar / MPa)	(0.5 / 0.05) / (8 / 0.8)
Vízellátás ¹⁾	Hidegvíz vagy melegvíz ²⁾	max. 60 °C
Kapacitás	Teríték	12
Áramfelvétel	Készenléti üzemmód	0.10 W
	Kikapcsolás üzemmód	0.10 W

¹⁾ Csatlakoztassa a vízbefolyó-tömlőt egy 3/4"-os csavarmentes csaphoz.

²⁾ Ha a melegvíz alternatív energiaforrásokból származik (pl. napelemek, szélenergia), akkor az energiafogyasztás csökkentése érdekében használja a melegvíz-vezetékét.

İÇİNDEKİLER

- 56 GÜVENLİK BİLGİLERİ
- 58 ÜRÜN TANIMI
- 59 KONTROL PANELİ
- 60 PROGRAMLAR
- 62 SEÇENEKLER
- 63 İLK KULLANIMDAN ÖNCE
- 65 GÜNLÜK KULLANIM
- 67 İPUÇLARI VE YARARLI BİLGİLER
- 68 BAKIM VE TEMİZLİK
- 69 SORUN GİDERME
- 70 TEKNİK BİLGİLER

ÇEVREYLE İLGİLİ BİLGİLER

Şu sembole sahip malzemeler geri dönüştürülebilir ♻️ . Ambalajı geri dönüşüm için uygun konteynerlere koyun.

Elektrikli ve elektronik cihaz atıklarının geri dönüşümüne ve çevre ve insan sağlığının korunmasına yardımcı olun. Ev atığı sembolü  bulunan cihazları atmayın. Ürünü yerel geri dönüşüm tesislerinize gönderin ya da belediye ile irtibata geçin.



EEE Yönetmeliğine Uygundur.

WEB SİTEMİZİ AŞAĞIDAKİLER İÇİN ZİYARET EDİN:

- Ürünler
- Broşürler
- Kullanma kılavuzları
- Arıza giderici
- Servis bilgileri

www.aeg.com

TANIMLAR

-  Uyarı - Önemli güvenlik bilgisi.
-  Genel bilgiler ve ipuçları
-  Çevresel bilgiler

Önceden haber verilmeksizin değişiklik yapma hakkı saklıdır.

MÜKEMMEL SONUÇLAR İÇİN

Bu AEG ürünü seçtiğiniz için teşekkür ederiz. Bu ürünü, sıradan cihazlarda bulamayacağınız hayati kolaylaştırıcı özellikler ve yenilikçi teknolojiler kullanarak, size uzun yıllar üstün performans vermesi için tasarladır. Lütfen, cihazınızdan en iyi şekilde yararlanabilmek için birkaç dakikanızı ayırarak bu belgeyi okuyun.

AKSESUARLAR VE SARF MALZEMELERİ

AEG İnternet mağazasında tüm AEG cihazlarınızı mükemmel durumda ve temiz kullanmanıza yardımcı olacak herşeyi bulabilirsiniz. Beklentilerinize uygun yüksek kalite standartlarında tasarlanan ve üretilen çok çeşitli aksesuarların yanı sıra, uzmanların kullandığı pişirme kaplarından çatal-bıçak sepetlerine, şişe tutuculardan narin çamaşır poşetlerine kadar herşey...



Çevrimiçi mağazamızı ziyaret edin:
www.aeg.com/shop

MÜŞTERİ HİZMETLERİ VE SERVİS

Orijinal yedek parça kullanılmasını tavsiye ederiz.

Servis ile iletişim sırasında, aşağıdaki verilerin bulunduğunu kontrol edin. Bilgiler, bilgi etiketinde yazılıdır.

Model _____

PNC _____

Seri Numarası _____



GÜVENLİK BİLGİLERİ

Cihazın montajından ve kullanımından önce, verilen talimatları dikkatlice okuyun. Üretici, yanlış bir montajın ve kullanımın hasara neden olması durumunda sorumluluk kabul etmez. Kullanma kılavuzunu ileride kullanım için daima cihazın yanında bulundurun.

ÇOCUKLARIN VE TEHLİKEYE AÇIK KİŞİLERİN GÜVENLİĞİ



UYARI

Boğulma, yaralanma ya da kalıcı sakatlık riski.

- Çocuklar dahil olmak üzere, fiziksel ve mental kapasiteleri düşük veya cihazın kullanımına yönelik deneyimi ve bilgisi olmayan kişilerin cihazı kullanmalarına izin vermeyin. Bu kişiler cihazı, güvenliklerinden sorumlu olan bir kişinin denetimi altında veya cihazın kullanımı hakkında bu kişi tarafından bilgilendirilmek kaydıyla kullanılabilir. Bu cihaz, çocukların oynayabileceği bir oyuncak değildir.
- Tüm ambalaj malzemelerini çocuklardan uzak tutun.
- Tüm deterjanları çocuklardan uzak tutun.
- Cihaz kapağı açırken, çocukları ve evcil hayvanları makineden uzak tutun.

MONTAJ

- Tüm ambalajları çıkarın.
- Hasarlı bir cihazı monte etmeyin ya da kullanmayın.
- Cihazı, sıcaklığın 0°C'den daha az olduğu yerlere monte etmeyin ya da buralarda kullanmayın.
- Cihazla birlikte verilen montaj talimatına uyun.
- Cihazı güvenli yapıların altına ve yanına monte edin.

Su bağlantısı

- Su hortumlarına zarar vermemeye özen gösterin.
- Cihazı yeni borulara veya uzun süre kullanılmamış olan borulara bağlamadan önce, temiz gelene dek suyu akıtın.
- Cihazı ilk kez kullanırken, kaçak olmadığından emin olun.
- Su giriş hortumu bir emniyet valfine ve içinden elektrik kablusunun geçtiği bir kılıfa sahiptir.

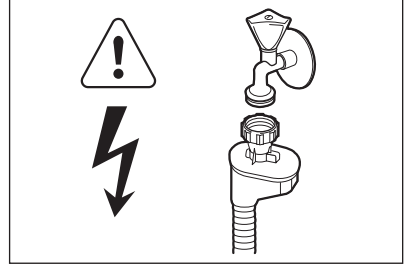

UYARI

Tehlikeli voltaj.

- Eğer su giriş hortumu hasar görürse, cihazın fişini derhal prizden çekin. Su giriş hortumunu değiştirmek için servise başvurun.

Elektrik bağlantısı



UYARI

Yangın ve elektrik çarpması riski.

- Cihaz topraklanmalıdır.
- Bilgi etiketindeki elektriksel verilerin elektrik beslemesine uygun olduğundan emin olun. Aksi durumda, bir elektrikçiye arayın.
- Her zaman doğru monte edilmiş, darbelere dayanıklı bir priz kullanın.
- Priz çoğaltıcıları ve uzatma kabloları kullanmayın.
- Elektrik fişine ve kablosuna zarar vermemeye özen gösterin. Hasarlı bir kabloyu değiştirmek için yetkili servise ya da bir elektrikçiye başvurun.
- Fişi prize sadece montaj tamamlandıktan sonra takın. Montajdan sonra elektrik fişine erişilebildiğinden emin olun.
- Cihazın fişini prizden çıkarmak için elektrik kablusunu çekmeyin. Her zaman fişten tutarak çekin.

KULLANIM AMACI

- Bu cihaz aşağıdaki gibi evle ilgili ve benzeri uygulamalarda kullanılmak üzere tasarlanmıştır:
 - Mağaza, ofis ve diğer çalışma ortamlarındaki mutfak bölümleri.
 - Çiftlik evleri.
 - Otel, motel ve diğer konaklama tarzı yerlerdeki müşteriler tarafından.

- Pansiyon tipi ortamlarda.

cihazınızla ilgili yedek parça temini ve bakım süresini ifade eder.



UYARI

Yaralanma riski.

- Bu cihazın teknik özelliklerini değiştirmeyin.
- Uçları aşağı ya da yatay konumda olacak şekilde bıçakları ve keskin uçlu parçaları çatal-bıçak sepetine koyun.
- Üzerine düşülmesini önlemek için, cihaz kapağını başında bulunmadığınız zamanlarda açık bırakmayın.
- Açık kapak üzerine oturmayın veya basmayın.
- Bulaşık makinesi deterjanları tehlikelidir. Deterjan ambalajının üzerindeki güvenlik talimatlarına uyun.
- Cihazdaki suyu içmeyin ya da bu suyla oynamayın.
- Program tamamlanana kadar cihazdan bulaşıkları çıkarmayın. Bulaşıklarda deterjan olabilir.



UYARI

Elektrik çarpması, yangın ya da yanık riski.

- Cihazın içine, üzerine veya yakınına yanıcı ürünler ya da yanıcı ürünlerle ıslanmış eşyalar koymayın.
- Cihazı temizlemek için su spreyi veya buhar kullanmayın.
- Bir program çalışırken kapağı açarsanız cihazdan sıcak buhar çıkışı olabilir.

ELDEN ÇIKARMA



UYARI

Yaralanma ya da boğulma riski.

- Cihazın fişini prizden çekin.
- Elektrik kablosunu kesin ve atın.
- Çocukların ve hayvanların cihazda kapalı kalmasını önlemek için kapı kilit dilini çıkarın.

Üretici / İhracatçı :

ELECTROLUX HOME PRODUCTS
CORPORATION NV.
RAKETSTRAAT 40 / RUE DE LA FUSEE 40
B-1130 BRUSSEL / BRUXELLES
BELGIUM

TEL: +32 2 716 26 00

FAX: +32 2 716 26 01

www.electrolux.com

Kullanım Ömrü Bilgisi :

Kullanım ömrü küçük ev aletlerinde 7 yıl, diğer beyaz eşya ürünlerinde ise 10 yıldır. Kullanım ömrü, üretici ve/veya ithalatçı firmanın

ÜRÜN TANIMI

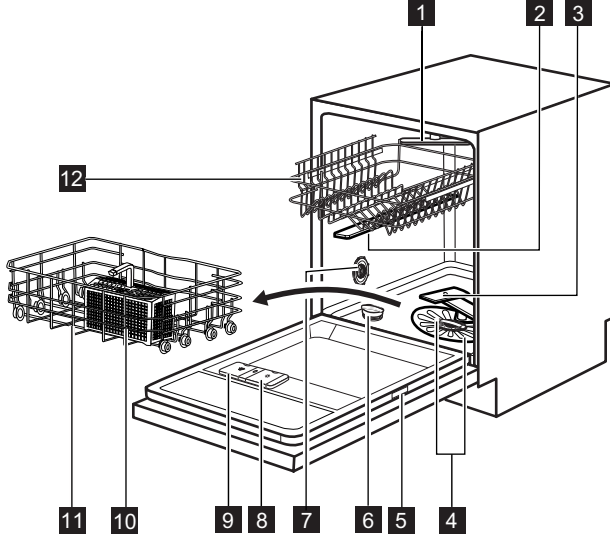

- 1 Üst püskürtme kolu
- 2 Üst püskürtme kolu
- 3 Alt püskürtme kolu
- 4 Filtreler
- 5 Bilgi etiketi
- 6 Tuz haznesi
- 7 Su sertliği ayar düğmesi
- 8 Parlatıcı gözü
- 9 Deterjan gözü
- 10 Çatal-bıçak sepeti
- 11 Alt sepet
- 12 Üst sepet

IŞIK

- Bir program çalışırken, cihaz kapağının altındaki zemin üzerinde kırmızı bir ışık görülür. Program tamamlandığında, kırmızı ışık yeşil ışığa dönüşür.
- Cihazda bir arıza olduğunda, kırmızı ışık yanıp söner.



Cihaz devre dışı bırakıldığında ışık söner.

KONTROL PANELİ

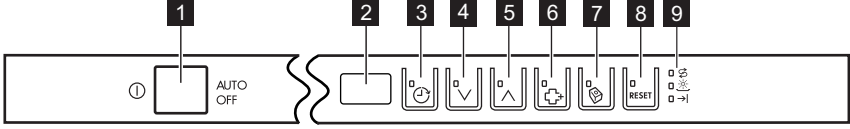

1 Açma / Kapama tuşu

2 Gösterge ekranı

3 Gecikmeli başlatma tuşu

4 Program tuşu (aşağı)

5 Program tuşu (yukarı)

6 Ekstra Hijyen tuşu



7 Multitabilet tuşu

8 RESET tuşu

9 Göstergeler



Göstergeler	Açıklaması
	Tuz göstergesi. Program çalışırken bu gösterge söner.
	Parlatıcı göstergesi. Program çalışırken bu gösterge söner.
	Bitiş göstergesi.

PROGRAMLAR

Program	Kirlilik derecesi Bulaşık türü	Program aşamaları	Seçenekler
1 AUTO SENSE 45°-70° 1)	Tümü Tabaklar, çatal-bıçaklar, tencereler ve tavalar	Ön Yıkama 45 °C'ye 70 °C arasında yıkama Durulamalar Kurutma	Ekstra Hijyen
2 PRO 70° 2)	Çok kirli Tabaklar, çatal-bıçaklar, tencereler ve tavalar	Ön Yıkama 70 °C'de yıkama Durulamalar Kurutma	
3 Extra SILENT 3)	Normal kirli Tabaklar ve çatal-bıçaklar	Ön Yıkama 50 °C'de yıkama Durulamalar Kurutma	
4 Quick 30MIN 60° 4)	Yeni kirli Tabaklar ve çatal-bıçaklar	60 °C'de yıkama Durulama	Ekstra Hijyen
5 ECO 50° 5)	Normal kirli Tabaklar ve çatal-bıçaklar	Ön Yıkama 50 °C'de yıkama Durulamalar Kurutma	Ekstra Hijyen
6 Quick 60MIN 55°	Hafif kirli Tabaklar ve çatal-bıçaklar	55 °C'de yıkama Durulamalar	Ekstra Hijyen
7  45°	Normal veya hafif kirli Narin tabaklar ve cam eşyalar	45 °C'de yıkama Durulamalar Kurutma	
8  6)	Tümü	Ön Yıkama	

- 1) Cihaz, kirliliğin derecesini ve sepetlerdeki bulaşıkların miktarını algılar. Suyun sıcaklığını ve miktarını, enerji tüketimini ve program süresini otomatik olarak ayarlar.
- 2) Bu program Ekstra Hijyen seçeneğini içerir.
- 3) Bu, en sessiz yıkama programıdır. Pompa, ses seviyesini azaltmak amacıyla çok düşük bir hızda çalışır. Düşük hız nedeniyle, program süresi uzundur.
- 4) Bu programla yeni kirlenmiş bulaşıkları yıkayabilirsiniz. Kısa bir sürede iyi yıkama sonuçları sağlar.
- 5) Test enstitüleri için standart programdır. Bu programla normal kirli tabaklar ve çatal-bıçaklar için suyun ve enerji tüketiminin en etkin kullanımına sahip olursunuz.
- 6) Bulaşıkları hızlı şekilde durulamak için bu programı kullanın. Bu, kalan yiyeceklerin tabaklara yapışmasını ve cihazdan kötü kokuların gelmesini önler. Bu programda deterjan kullanmayın.

Tüketim değerleri

Program ¹⁾	Süre (dk.)	Enerji (kWh/saat)	Su (l)
1 AUTO SENSE 45°-70°	40 - 150	0.6 - 1.4	7 - 14
2 PRO 70°	140 - 160	1.4 - 1.6	13 - 14
3 Extra SILENT 50°	200 - 220	1.1 - 1.2	9 - 11
4 Quick 30MIN 60°	30	0.8	9
5 ECO 50°	160 - 180	0.8 - 0.9	9 - 10
6 Quick 60MIN 55°	50 - 60	1.0 - 1.1	10 - 11
7  45°	70 - 80	0.8 - 0.9	11 - 12
8 	14	0.1	4

1) Su basıncı ve sıcaklığı, elektrik beslemesindeki dalgalanmalar, seçenekler ve bulaşıkların miktarı program süresi ve tüketim değerlerinde değişikliğe neden olabilir.

Test enstitüleri için bilgiler

Test performansı hakkında tüm gerekli bilgiler için şu adrese eposta gönderin:

info.test@dishwasher-production.com

Bilgi etiketinde bulunan ürün numarasını (PNC) not edin.

SEÇENEKLER



Seçenekleri, bir programı çalıştırmadan önce etkinleştirin veya devre dışı bırakın. Bir program çalışırken seçenekleri etkinleştiremezsiniz veya devre dışı bırakamazsınız.



Eğer bir ya da daha fazla seçenek ayarlanmışsa, program başlamadan önce ilgili göstergelerin açık olduğundan emin olun.

- Program tamamlandığında.
- Su yumuşatıcı seviyesi elektronik olarak ayarlandığında.
- Cihazda bir sorun olduğunda.



Fabrika ayarı: açık. Sesli ikazları devre dışı bırakabilirsiniz.

EKSTRA HİJYEN

Bu seçenek hijyenik açıdan daha iyi sonuçlar verir. Durulama aşamasında, sıcaklık 10 ila 14 dakika boyunca 70°C'de kalır.

Ekstra Hijyen tuşuna basın:

- Eğer özellik programa uygunsa, ilgili gösterge yanar.
- Eğer özellik programa uygun değilse, ilgili gösterge bir kaç saniye yanar ve sonra söner.

MULTİTABLET

Kombi deterjan tabletlerini kullanırken bu seçeneği kullanın.

Bu seçenek, parlatici ve tuzun akışını devre dışı bırakır. İlgili göstergeler kapalıdır.

Program süresi artabilir.

- Multitabilet tuşuna bastığınızda, ilgili gösterge yanar.
- Seçenek devre dışı bırakılana dek açık kalır. Multitabilet tuşuna bastığınızda, ilgili gösterge söner.

Deterjan, parlatici ve bulaşık makinesi tuzunu ayrı olarak kullanmaya başlamadan önce kombi deterjan tabletlerini kullanmayı keserseniz, bu adımları gerçekleştirin:

1. Multitabilet seçeneğini devre dışı bırakın.
2. Su yumuşatıcıyı en yüksek seviyeye ayarlayın.
3. Tuz haznesinin ve parlatici gözünün dolu olduğundan emin olun.
4. Deterjan ve bulaşık olmadan bir durulama aşaması olan en kısa programı başlatın.
5. Su yumuşatıcıyı bölgenizdeki su sertliğine göre ayarlayın.
6. Verilen parlatici miktarını ayarlayın.

SESLİ İKAZLAR

Sesli ikazlar şu durumlarda çalışır:

Sesli ikazların devre dışı bırakılması

1. Cihazı çalıştırmak için açma/kapama tuşuna basın. Cihazın ayarlama modunda olduğundan emin olun. 'BİR PROGRAMIN AYARLANMASI VE BAŞLATILMASI' kısmına bakın.
2. (3), (4) ve (5) tuşlarının göstergeleri yanıp sönene dek (4) ve (5) tuşlarını aynı anda basılı tutun.
3. (5) tuşuna basın.
 - (3) ve (4) tuşlarının göstergeleri söner.
 - (5) tuşunun göstergesi yanıp sönmeye devam eder.
 - Gösterge ekranında, sesli ikaz ayarları görüntülenir.

1b

Açma

0b

Kapama

4. Ayarı değiştirmek için (5) tuşuna basın.
5. Onaylamak için cihazı devre dışı bırakın.

İLK KULLANIMDAN ÖNCE

1. Ayarlanan su yumuşatıcı seviyesinin bölgenizdeki su sertliği ile uyumlu olup olmadığını kontrol edin. Uyumlu değilse, su yumuşatıcıyı ayarlayın. Bölgenizdeki su sertliği konusunda bilgi almak için yerel su idarenize başvurun.
2. Tuz haznesini doldurun.
3. Parlatıcı gözünü doldurun.
4. Su vanasını açın.
5. Cihazınızda imalat sonrası artıklar kalabilir. Bunları temizlemek için bir program başlatın. Deterjan kullanmayın ve sepetlere bir şey yerleştirmeyin.



Kombi deterjan tabletlerini kullanıyorsanız, multitablet seçeneğini çalıştırın.

SU YUMUŞATICININ AYARLANMASI

Su sertliği				Su yumuşatıcı ayarı	
Alman dereceleri (°dH)	Fransız dereceleri (°fH)	mmol/l	Clarke dereceleri	Manuel	Elektronik
51 - 70	91 - 125	9.1 - 12.5	64 - 88	2 1)	10
43 - 50	76 - 90	7.6 - 9.0	53 - 63	2 1)	9
37 - 42	65 - 75	6.5 - 7.5	46 - 52	2 1)	8
29 - 36	51 - 64	5.1 - 6.4	36 - 45	2 1)	7
23 - 28	40 - 50	4.0 - 5.0	28 - 35	2 1)	6
19 - 22	33 - 39	3.3 - 3.9	23 - 27	2 1)	5 1)
15 - 18	26 - 32	2.6 - 3.2	18 - 22	1	4
11 - 14	19 - 25	1.9 - 2.5	13 - 17	1	3
4 - 10	7 - 18	0.7 - 1.8	5 - 12	1	2
< 4	< 7	< 0.7	< 5	1 2)	1 2)

1) Fabrika konumu.

2) Bu seviyede tuz kullanmayın.



Su yumuşatıcıyı manuel ve elektronik olarak ayarlamalısınız.

Manuel ayarlama

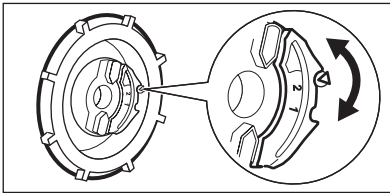

Su sertliği ayar düğmesini pozisyon 1 veya 2'ye getirin.

Elektronik ayarlama

1. Cihazı çalıştırmak için açma/kapama tuşuna basın. 'BİR PROGRAMIN AYARLANMASI VE BAŞLATILMASI' kısmına bakarak, cihazın ayarlama modunda olduğuna emin olun.
2. (3), (4) ve (5) tuşlarının göstergeleri yanıp sönene dek (4) ve (5) tuşlarını aynı anda basılı tutun.
3. (3) tuşuna basın.
 - (4) ve (5) tuşlarının göstergeleri söner.

- (3) tuşunun göstergesi yanıp sönmeye devam eder.
 - Sesli ikazlar devreye girer. Örnek: beş aralıklı sesli sinyal = seviye 5.
 - Gösterge ekranında su yumuşatıcı ayarı görüntülenir. Örnek: **5 L** = seviye 5.
4. Ayarı değiştirmek için (3) tuşuna arka arkaya basın.
 5. Onaylamak için cihazı devre dışı bırakın.

TUZ HAZNESİNİN DOLDURULMASI

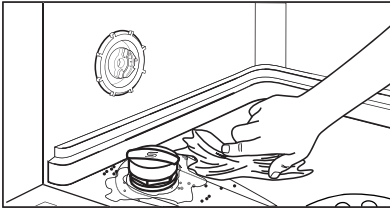
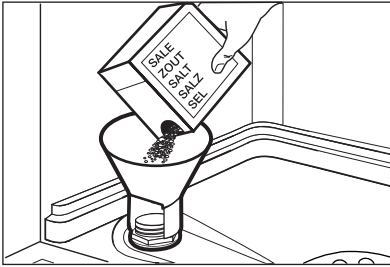

1. Kapağı saatin tersi yönde çevirin ve tuz haznesini açın.
2. Tuz haznesine 1 litre su koyun (sadece ilk çalıştırmada).
3. Tuz haznesini bulaşık makinesi tuzu ile doldurun.
4. Tuz haznesi deliğinin etrafındaki tuzları temizleyin.
5. Tuz haznesini kapatmak için kapağı saat yönünde çevirin.



DİKKAT

Doldururken, tuz haznesinden tuz ve su taşabilir. Korozyon riski vardır. Bunu önlemek için, tuz haznesini doldurduktan sonra bir program başlatın.

PARLATICI GÖZÜNÜN DOLDURULMASI

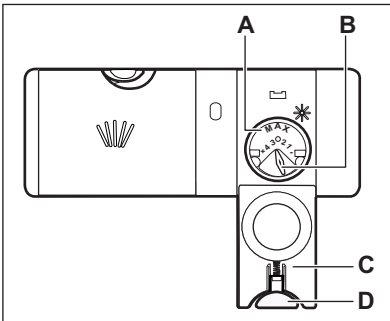

1. Kapağı (C) açmak için, kilit açma tuşuna (D) basın.
2. Parlatıcı gözünü (A), 'max' işaretini geçirmeden doldurun.
3. Dökülen parlatıcıyı, aşırı köpük oluşmasını önlemek için emici bir bezle silin.
4. Kapağı kapatın. Açma tuşunun yerine oturduğundan emin olun.



Brakılan miktar seçicisini (B) konum 1 (en düşük miktar) ile konum 4 (en yüksek miktar) arasında ayarlayabilirsiniz.

GÜNLÜK KULLANIM

1. Su musluğunu açın.
2. Cihazı çalıştırmak için açma/kapama tuşuna basın. 'BİR PROGRAMIN AYARLANMASI VE BAŞLATILMASI' kısmına bakarak, cihazın ayarlama modunda olduğuna emin olun.
 - Tuz göstergesi yanıyorsa, tuz haznesini doldurun.
 - Parlatıcı göstergesi yanıyorsa, parlatıcı gözünü doldurun.
3. Bulaşıkları sepetlere yerleştirin.
4. Deterjanı ekleyin.
5. Bulaşığın tipine ve kirlilik derecesine göre doğru yıkama programını ayarlayın ve başlatın.

DETERJAN KULLANIMI

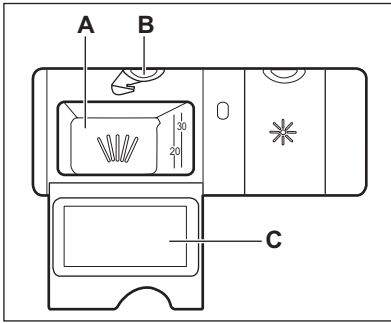

1. Kapağı (C) açmak için, açma tuşuna (B) basın.
2. Deterjanı, deterjan gözüne (A) koyun.
3. Programın ön yıkama aşaması varsa, cihaz kapağının iç kısmına az miktarda deterjan koyun.
4. Deterjan tabletleri kullanacaksanız, tableti göze (A) koyun.
5. Kapağı kapatın. Açma tuşunun yerine oturduğundan emin olun.

BİR PROGRAMIN AYARLANMASI VE BAŞLATILMASI

Ayarlama modu

Bazı işlemleri kabul etmek için cihazın ayarlama modunda olması gereklidir.

Etkinleştirmenin ardından aşağıdaki durumda cihaz ayarlama modundadır:

- Gösterge ekranında 2 yatay durum çubuğu görüntülenir.

Kontrol paneli başka durumları gösteriyorsa, cihaz ayarlama moduna girinceye kadar **RESET** tuşuna basın.

Gecikmeli başlatma olmadan bir programın başlatılması

1. Su musluğunu açın.
2. Cihazı etkinleştirmek için açma / kapama tuşuna basın. Cihazın ayarlama modunda olduğundan emin olun.
3. Programı ayarlayın.
 - İlgili program numarası gösterge ekranında yanıp söner.

4. İsterseniz, seçenekleri ayarlayabilirsiniz.
5. Cihazın kapağını kapatın. Program başlar.
 - Kapağı açarsanız, gösterge ekranında 1 dakikalık aşamalarla azalan program süresi gösterilir.

Gecikmeli başlatma ile bir programın başlatılması

1. Programı ayarlayın.
2. Gösterge ekranında ayarlamak istediğiniz gecikme süresi görünene dek gecikmeli başlatma tuşuna arka arkaya basın (1 ila 24 saat).
 - Gecikme süresi gösterge ekranında yanıp söner.
 - Gecikmeli başlatma göstergesi yanar.
3. Cihazın kapağını kapatın. Geri sayım başlar.
 - Kapağı açarsanız, gösterge ekranında gecikmeli başlatma işleminin geri sayım süreci 1 saatlik aşamalarla azalır.
 - Geri sayım işlemi sona erdiğinde, program çalışmaya başlar.

Cihaz çalışırken kapağın açılması

Kapağı açarsanız, cihaz durur. Kapağı kapattığınızda, cihaz duraklatıldığı noktadan itibaren devam eder.

Geri sayım sırasında gecikmeli başlatmanın iptal edilmesi

1. Cihazın kapağını açın.
2. Gösterge ekranında program numarası görününceye kadar gecikmeli başlatma tuşuna arka arkaya basın.
3. Cihazın kapağını kapatın. Program başlar.

Programın iptal edilmesi

Aşağıdaki durumlar gerçekleşinceye kadar **RE-SET** tuşuna basın:

- Gösterge ekranında 2 yatay durum çubuğu görüntülenir.



Yeni bir program başlatmadan önce deterjan gözünde deterjan bulunduğundan emin olun.

Programın sonunda

Program tamamlandığında aralıklı bir sesli ikaz duyulur. Gösterge ekranında 0 görüntülenir ve bi-tiş göstergesi yanar.

1. Cihazı devre dışı bırakmak için açma/kapama tuşuna basın.
2. Su musluğunu kapatın.



Açma / kapama tuşuna basmazsanız, **AUTO OFF** aygıtı birkaç dakika sonra cihazı otomatik olarak devre dışı bırakır. Bu, enerji tüketimini azaltmaya yardımcı olur.

- Bulaşıkları makineden çıkarmadan önce soğumalarını bekleyin. Sıcak bulaşıklar kolayca zarar görebilir.
- İlk olarak alt sepeti, daha sonra üst sepeti boşaltın.



Cihazın yan kısımlarında ve kapağında su olabilir. Paslanmaz çelik, tabaklara göre daha çabuk soğur.

İPUÇLARI VE YARARLI BİLGİLER

SU YUMUŞATICISI

Sert su, cihazda hasara ve kötü yıkama sonucuna neden olabilen yüksek miktarda mineral içerir. Su yumuşatıcı bu mineralleri nötr hale getirir. Bulaşık makinesi tuzu, su yumuşatıcıyı temizler ve iyi durumda tutar. Su yumuşatıcısının doğru miktarda ayarlanması önemlidir. Su yumuşatıcısının doğru miktarda bulaşık makinesi tuzunu ve suyu kullanmasını sağlar.

BULAŞIKLARIN SEPETLERE YERLEŞTİRİLMESİ



Bulaşıkların sepetlere yerleştirilmesine ilişkin örneklerin bulunduğu, ürünle birlikte verilen kitapçığa bakın.

- Bu cihazı, sadece bulaşık makinesinde güvenli şekilde yıkayabilir olan bulaşıkları yıkamak için kullanın.
- Ağaç, boynuz, alüminyum, kalay-kurşun ve bakırdan yapılmış cisimleri cihaza koymayın.
- Suyu emebilen nesnelere (süngerler, toz bezleri) cihazın içine koymayın.
- Bulaşıklarda kalan yiyecekleri alın.
- Bulaşıklarda kalan yanmış yiyecekleri yumuşatın.
- İçi boş bulaşıkları (fincanlar, bardaklar ve tavalı) ağızları aşağı gelecek şekilde yerleştirin.
- Çatal-bıçakların ve tabakların birbirlerine yapışmamasını sağlayın. Kaşıkları diğer çatal-bıçaklar ile karıştırın.
- Bardakların diğer bardaklara temas etmediğinden emin olun.
- Küçük bulaşıkları çatal-bıçak sepetine koyun.
- Hafif bulaşıkları üst sepete koyun. Bulaşıkların hareket etmediğinden emin olun.
- Bir programı başlatmadan önce, püskürtme kollarının rahatça hareket edebildiğinden emin olun.

TUZ, PARLATICI VE DETERJAN KULLANIMI

- Sadece bulaşık makinesi tuzu, parlaticısı ve deterjanı kullanın. Diğer ürünler cihazınıza zarar verebilir.
- Parlaticı, son durulama aşamasında bulaşıkların çizilmeden ve lekelenmeden kurumasını sağlar.

- Kombi deterjan tabletleri, parlaticı ve ilave maddeleri barındırır. Bu tabletlerin, bölgenizdeki su sertliği için uygun olduğundan emin olun. Ürünlerin ambalajının üzerindeki talimatlara bakın.
- Deterjan tabletleri kısa programlarda tamamen çözünmezler. Yemek takımlarının üzerinde deterjan artıklarının kalmaması için, tabletleri uzun programlarla kullanmanızı öneririz.



Gereğinden fazla deterjan kullanmayın. Deterjan paketindeki talimatlara bakın.

BİR PROGRAMA BAŞLAMADAN ÖNCE

Şunlardan emin olun:

- Filtreler temiz olmalı ve doğru şekilde yerleştirilmelidir.
- Püskürtme kolları tıkanmamış olmalıdır.
- Bulaşıklar sepete doğru yerleştirilmelidir.
- Program, bulaşık tipine ve kirlilik derecesine uygun olmalıdır.
- Doğru miktarda deterjan kullanılmalıdır.
- (Kombi deterjan tabletleri kullanmadığınız takdirde) bulaşık makinesi tuzu ve parlaticısı kullanılmalıdır.
- Tuz haznesinin kapağı sıkı olmalıdır.

BAKIM VE TEMİZLİK



UYARI

Bakım işleminden önce, cihazı devre dışı bırakın ve elektrik fişini prizden çekin.



Kirli filtreler ve tıkalı püskürtme kolları yıkamadan alınacak sonucu kötüleştirir. Düzenli olarak kontrol yapın ve gerekirse bunları temizleyin.

FİLTRELERİN TEMİZLENMESİ

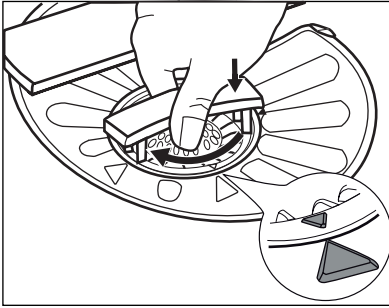
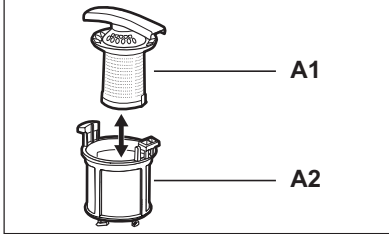
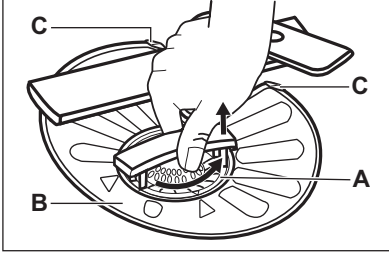

1. Filtreyi (A) saat yönünün tersine çevirip çıkarın.
2. Filtreyi (A) sökmek için (A1) ve (A2) parçalarını ayırın.
3. Filtreyi (B) çıkarın.
4. Filtreleri suyla yıkayın.
5. Filtreyi (B) ilk konumuna yerleştirin. İki kılavuzun (C) altına tam olarak oturduğundan emin olun.
6. Filtreyi (A) birleştirin ve filtre (B) içindeki konumuna yerleştirin. Kilitlenene kadar saat yönünde çevirin.



Filtrelerin yanlış konumlanması, tatmin edici olmayan yıkama sonuçlarına ve cihazın zarara görmesine neden olabilir.

PÜSKÜRTME KOLLARININ TEMİZLENMESİ

Püskürtme kollarını çıkarmayın. Püskürtme kollarındaki delikler tıkanırsa, kalan kir parçalarını ince sivri bir cisim ile çıkarın.

DIŞ TEMİZLİK

Cihazı yumuşak nemli bir bezle temizleyin. Sadece nötr deterjanlar kullanın. Aşındırıcı ürünleri, aşındırıcı temizleme bezlerini veya çözücülerini kullanmayın.

SORUN GİDERME

Cihaz çalışmıyor veya çalışırken bir anda duruyor.

Önce sorun için bir çözüm bulmaya çalışın (tabloya başvurun). Çözüm bulamamanız durumunda, yetkili servisi arayın.

Bazı arızalarda, gösterge ekranında bir alarm kodu gösterilir:

- **,10** - Cihaz su almıyor.

- **,20** - Cihaz suyu boşaltmıyor.
- **,30** - Taşma tespit aygıtı çalışıyor.



UYARI

Kontrolleri yapmadan önce cihazı devre dışı bırakın.

Sorun	Olası neden	Olası çözüm
Program başlamıyor.	Makinenin fişi prize takılı değildir.	Fişi prize takın.
	Cihazın kapağı açıktır.	Cihazın kapağını kapatın.
	Sigorta kutusundaki sigorta hasarlıdır.	Sigortayı değiştirin.
	Gecikmeli başlatma ayarlanmıştır.	Gecikmeli başlatmayı iptal edin veya geri sayımın sonunu bekleyin.
Cihaz suyla dolmuyor.	Su musluğu kapalıdır.	Su musluğunu açın.
	Su basıncı çok düşüktür.	Yerel su idarenize başvurun.
	Su musluğu tıkalı veya üzeri kireç kaplanmıştır.	Su musluğunu temizleyin.
	Su giriş hortumundaki filtre tıkalıdır.	Filtreyi temizleyin.
	Su giriş hortumunda bükülme vardır.	Hortumun konumunun doğru olduğundan emin olun.
	Taşma tespit aygıtı çalışıyor. Cihazda su kaçakları vardır.	Su musluğunu kapatın ve yetkili servisi arayın.
Cihaz suyu boşaltmıyor.	Lavabo tahliyesi tıkalıdır.	Lavabo tahliyesini temizleyin.
	Su tahliye hortumunda bükülme vardır.	Hortumun konumunun doğru olduğundan emin olun.

Kontroller tamamlandıktan sonra, cihazı çalıştırın. Program duraklatıldığı noktadan itibaren çalışmaya devam eder.

Sorun tekrarlanırsa, yetkili servisi arayın.

Gösterge ekranında başka alarm kodları gösterilirse, yetkili servisi arayın.

YIKAMA SONUÇLARI VE KURUTMA SONUÇLARI TATMİN EDİCİ DEĞİLSE

Bardak ve tabaklarda beyazımsı çizikler ve lekeler ya da mavimsi katmanlar varsa

- Verilen parlatıcı miktarı çok fazladır. Parlatıcı miktarı seçicisini daha düşük seviyeye ayarlayın.

- Çok fazla deterjan kullanılmıştır.

Bardak ve tabakların üzerinde lekeler ve kurumuş su damlacıkları

- Verilen parlatıcı miktarı yeterli değildir. Parlatıcı miktarı seçicisini daha yüksek seviyeye ayarlayın.
- Sebebi deterjanın kalitesi olabilir.

Bulaşıklar ıslak

- Programda kurutma aşaması yoktur veya düşük sıcaklıklı bir kurutma aşaması vardır.
- Parlatıcı gözü boştur.
- Bunun nedeni parlatıcı kalitesi olabilir.
- Bunun nedeni kombi deterjan tabletlerinin kalitesi olabilir. Farklı bir marka kullanın veya parlayın.

parlatıcı gözünü aktive edin ve kombi deterjan tabletleriyle parlatıcıyı birlikte kullanın.



Olası diğer sebepler için 'İPUÇLARI VE YARARLI BİLGİLER' BÖLÜMÜNE BAŞVURUN.

Parlatıcı gözünün, multitablet fonksiyonu etkin durumdayken etkinleştirilmesi

1. Cihazı çalıştırmak için açma/kapama tuşuna basın. 'BİR PROGRAMIN AYARLANMASI VE BAŞLATILMASI' kısmına bakarak, cihazın ayarlama modunda olduğuna emin olun.
2. (3), (4) ve (5) tuşlarının göstergeleri yanıp sönene dek (4) ve (5) tuşlarını aynı anda basılı tutun.

3. (4) tuşuna basın.

- (3) ve (5) tuşlarının göstergeleri söner.
- (4) tuşunun göstergesi yanıp sönmeye devam eder.
- Gösterge ekranında parlatıcı gözü ayarı gösterilir.

<i>0 d</i>	Kapama
<i>1 d</i>	Açma

4. Ayarı değiştirmek için (4) tuşuna basın.
5. Onaylamak için cihazı devre dışı bırakın.
6. Verilen parlatıcı miktarını ayarlayın.
7. Parlatıcı gözünü doldurun.

TEKNİK BİLGİLER

Boyutlar	Genişlik / Yükseklik / Derinlik (mm)	596 / 818 - 898 / 550
Elektrik bağlantısı	Bilgi etiketine bakın.	
	Gerilim	220-240 V
	Frekans	50 Hz
Su besleme basıncı	Min. / maks. (bar / MPa)	(0.5 / 0.05) / (8 / 0.8)
Su beslemesi ¹⁾	Soğuk su veya sıcak su ²⁾	maks. 60°C
Kapasite	Yerleştirme ayarları	12
Enerji tüketimi	Açık bırakma modu	0.10 W
	Kapalı modu	0.10 W

¹⁾ Su giriş hortumunu 3/4" vida dişli bir su musluğuna bağlayın.

²⁾ Sıcak su alternatif enerji kaynaklarından (ör. güneş panelleri, rüzgar) geliyorsa, enerji tüketimini azaltmak için sıcak su kaynağını kullanın.

