

FAVORIT 78022 I

www.markabolt.hu

HR PERILICA POSUĐA
CS MYČKA NÁDOBÍ
HU MOSOGATÓGÉP
SK UMYVAČKA



UPUTE ZA UPORABU
NÁVOD K POUŽITÍ
HASZNÁLATI ÚTMUTATÓ
NÁVOD NA POUŽÍVANIE

2
19
36
53

SADRŽAJ

- 4 INFORMACIJE O SIGURNOSTI
- 6 OPIS PROIZVODA
- 7 UPRAVLJAČKA PLOČA
- 8 PROGRAMI
- 10 OPCIJE
- 11 PRIJE PRVE UPORABE
- 13 SVAKODNEVNA UPORABA
- 15 SAVJETI
- 16 ČIŠĆENJE I ODRŽAVANJE
- 17 RJEŠAVANJE PROBLEMA
- 18 TEHNIČKI PODACI

BRIGA ZA OKOLIŠ



Reciklirajte materijale sa simbolom . Ambalažu za recikliranje odložite u prikladne spremnike. Pomozite u zaštiti okoliša i ljudskog zdravlja, kao i u recikliranju otpada od električnih i elektroničkih uređaja. Uređaje označene simbolom  ne bacajte zajedno s kućnim otpadom. Proizvod odnesite na lokalno reciklažno mjesto ili kontaktirajte nadležnu službu.

POSJETITE NAŠU INTERNETSKU STRANICU ZA:

- Proizvode
- Brošure
- Upute za upotrebu
- Rješavanje problema
- Servisne informacije

www.aeg.com

KAZALO

-  Upozorenje - Važne informacije o sigurnosti.
-  Opće informacije i savjeti
-  Informacije o zaštiti okoliša

Zadržava se pravo na izmjene.

ZA SAVRŠENE REZULTATE

Zahvaljujemo vam što ste odabrali ovaj AEG proizvod. Proizveli smo ga kako bi vam pružio godine nepogrešivog rada, s inovativnim tehnologijama koje život čine jednostavnijim - svojstva koja ne možete pronaći kod običnih uređaja. Molimo vas da odvojite nekoliko minuta na čitanje kako biste dobili ono najbolje od njega.

PRIBOR I POTROŠNI MATERIJAL

U AEG web trgovini pronaći ćete sve što vam je potrebno za održavanje vaših AEG uređaja besprijekorno čistima i u savršenom radnom stanju. Pored široke palete dodataka namjenjenih i proizvedenih u skladu s visokim standardima kvalitete kakve očekujete, od posebnog posuđa do košara za pribor za jelo, od održača boca do vrećica za osjetljivo rublje...



Posjetite web trgovinu na
www.aeg.com/shop

BRIGA O KUPCIMA I SERVIS

Preporučujemo uporabu originalnih pričuvnih dijelova.

Kada kontaktirate servis, provjerite raspoložete li sljedećim podacima. Podatke možete pronaći na nazivnoj pločici.

Model _____

PNC _____

Serijski broj _____



INFORMACIJE O SIGURNOSTI

Prije postavljanja i uporabe uređaja, pažljivo pročitajte isporučene upute. Proizvođač nije odgovoran ako nepravilno postavljanje i korištenje uređaja uzrokuje ozljede i oštećenja. Uvijek čuvajte upute s uređajem, za naknadne potrebe.

SIGURNOST DJECE I SLABIJIH OSOBA



UPOZORENJE

Opasnost od gušenja, ozljede ili trajne nesposobnosti.

- Osobama, uključujući i djecu, sa smanjenim fizičkim, osjetilnim ili mentalnim funkcijama ili osobama bez iskustva i znanja nikada nemojte dozvoliti da koriste uređaj. Njih prilikom rukovanja uređajem mora nadzirati ili u rukovanje uređajem uputiti osoba odgovorna za njihovu sigurnost. Ne dozvolite djeci da se igraju s uređajem.
- Svu ambalažu čuvajte izvan dohvata djece.
- Sve deterđente čuvajte izvan dohvata djece.
- Djecu i kućne ljubimce držite podalje od vrata uređaja dok su otvorena.

POSTAVLJANJE

- Odstranite svu ambalažu.
- Ne priključujte i ne koristite oštećeni uređaj.
- Uređaj nemojte postavljati na mjesta na kojima je temperatura manja od 0°C.
- Pridržavajte se uputa za postavljanje isporučenih s uređajem.
- Provjerite je li uređaj postavljen ispod i blizu sigurnih konstrukcija.

Spajanje na dovod vode

- Pripazite da ne oštetite crijeva za vodu.
- Prije priključivanja uređaja na nove cijevi ili cijevi koje se dugo nisu koristile, pustite da voda teče dok nije potpuno čista.
- Prilikom prve uporabe uređaja, provjerite da nema curenja.
- Crijevo za dovod vode ima sigurnosni ventil i oblogu s unutarnjim glavnim vodom.

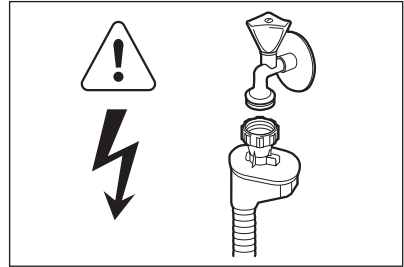

UPOZORENJE

Opasan napon.

- Ako je crijevo za dovod vode oštećeno, odmah iskopčajte utikač iz utičnice električne mreže. Za zamjenu crijeva za dovod vode kontaktirajte servis.

Spajanje na električnu mrežu



UPOZORENJE

Opasnost od požara i strujnog udara.

- Uređaj mora biti uzemljen.
- Provjerite podudaraju li se električni podaci na nazivnoj pločici s napajanjem. Ako nisu, kontaktirajte električara.
- Uvijek koristite pravilno postavljenu utičnicu sa zaštitom od strujnog udara.
- Ne koristite adaptere s više utičnica i produžne kabele.
- Pazite da ne oštetite utikač i kabel napajanja. Za zamjenu oštećenog kabela napajanja kontaktirajte ovlaštenu servis ili električara.
- Utikač kabela napajanja utaknite u utičnicu tek po završetku postavljanja. Osigurajte da se utičnici nakon postavljanja može lako pristupiti.
- Ne povlačite kabel napajanja kako biste izvukli utikač iz utičnice. Uvijek uhvatite i povucite utikač.

KORISTITE

- Ovaj uređaj je namijenjen za upotrebu u kućanstvu i za slične namjene kao što su:
 - Kuhinja za osoblje u prodavaonicama, uređima i drugim radnim prostorima
 - Farmama
 - Za goste hotela, motela i drugih vrsta smještaja

- Za prenoćišta.

**UPOZORENJE**

Opasnost od ozljede.

- Ne mijenjajte specifikacije uređaja.
- Noževe i pribor s oštrim vrhovima u košaru za jelo stavite vrhom okrenutim prema dolje ili u vodoravan položaj.
- Ne držite vrata uređaja otvorena bez nadzora kako biste spriječili pad preko njih.
- Ne sjedajte i ne stojte na otvorenim vratima.
- Deterdženti za perilicu posuđa su opasni. Pridržavajte se sigurnosnih uputa na ambalaži deterdženta.
- Ne pijte i ne igrajte se s vodom u uređaju.
- Ne vadite posuđe iz uređaja prije završetka programa. Na posuđu može ostati deterdženta.

**UPOZORENJE**

Opasnost od električnog udara, požara ili opekotina.

- Ne stavljajte zapaljive predmete ili predmete namočene zapaljivim sredstvima u, pored ili na uređaj.
- Ne raspršujte vodu ili paru za čišćenje uređaja.
- Uređaj može ispuštati vruću paru ako otvorite vrata dok je program u tijeku.

ODLAGANJE**UPOZORENJE**

Opasnost od ozljede ili gušenja.

- Iskopčajte uređaj iz napajanja.
- Odrežite kabel napajanja i bacite ga.
- Skinite bravicu vrata kako biste spriječili da se djeca i kućni ljubimci zatvore u uređaj.

OPIS PROIZVODA

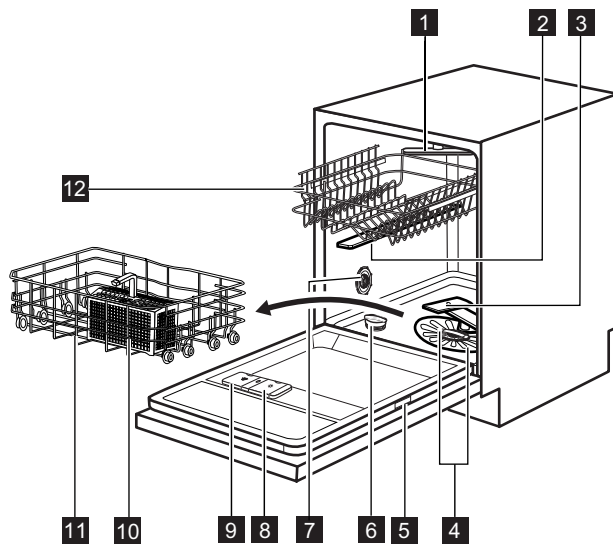

- 1** Glavna mlaznica
- 2** Gornja mlaznica
- 3** Donja mlaznica
- 4** Filtri
- 5** Nazivna pločica
- 6** Spremnik soli
- 7** Tipka za biranje tvrdoće vode
- 8** Spremnik sredstva za ispiranje
- 9** Spremnik za deterdžent
- 10** Košara za pribor za jelo
- 11** Donja košara
- 12** Gornja košara

UPRAVLJAČKA PLOČA

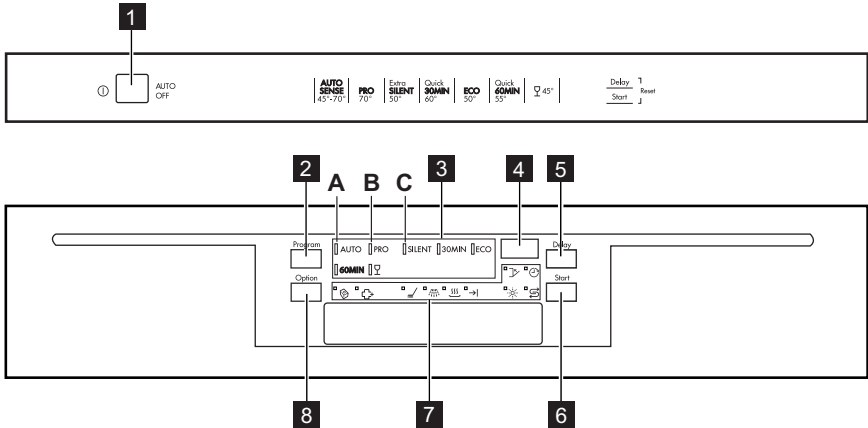

1 Tipka za uključivanje/isključivanje

2 Tipka Program

3 Indikatori programa

4 Zaslona

5 Tipka Delay

6 Tipka Start

7 Indikatori

8 Tipka Option

Indikatori	Opis
	Indikator funkcije "Multitab".
	Indikator ExtraHygiene.
	Indikator Faze pranja.
	Indikator faze ispiranja.
	Indikator faze sušenja.
	Indikator završetka programa.
	Indikator sredstva za ispiranje. Ovaj je indikator isključen dok program radi.
	Indikator za sol. Ovaj je indikator isključen dok program radi.
	Indikator odgode.
	Indikator vrata. Uključuje se kad vrata nisu zatvorena.

PROGRAMI

Program	Stupanj zaprljanosti Vrsta punjenja	Faze programa	Opcije
AUTO ¹⁾	Sve Posuđe, pribor za jelo, tave i posuđe	Pretrpanje Pranje od 45 °C do 70 °C Ispiranja Sušenje	ExtraHygiene
PRO ²⁾	Jako zaprljano Posuđe, pribor za jelo, tave i posuđe	Pretrpanje Pranje 70 °C Ispiranja Sušenje	
SILENT ³⁾	Normalno zaprljano Posuđe i pribor za jelo	Pretrpanje Pranje 50 °C Ispiranja Sušenje	
30MIN ⁴⁾	Svježe zaprljano posu- đe Posuđe i pribor za jelo	Pranje 60 °C Ispiranja	ExtraHygiene
ECO ⁵⁾	Normalno zaprljano Posuđe i pribor za jelo	Pretrpanje Pranje 50 °C Ispiranja Sušenje	ExtraHygiene
60MIN	Lagano zaprljano Posuđe i pribor za jelo	Pranje 55 °C Ispiranja	ExtraHygiene
	Normalno ili lagano zaprljano Osjetljivo i stakleno po- suđe	Pranje 45 °C Ispiranja Sušenje	

1) Uređaj prepoznaje stupanj zaprljanosti i količinu predmeta u košarama. Automatski prilagođava temperaturu i količinu vode, potrošnju energije i trajanje programa.

2) Ovaj program uključuje opciju ExtraHygiene.

3) Ovo je najtiši program pranja. Pumpa radi vrlo malom brzinom kako bi se smanjila razina buke. Zbog male brzine rada pumpe, program dugo traje.

4) Ovim programom možete prati svježe zaprljano posuđe. Daje sjajne rezultate pranja u kratkom vremenu.

5) Ovo je standardni program za ustanove za testiranje. Pomoću ovog programa možete najučinkovitije iskoristiti vodu i uštedjeti energiju za uobičajeno zaprljano posuđe i pribor za jelo.

Potrošnja

Program ¹⁾	Trajanje (min)	Snaga (kWh)	Voda (l)
AUTO	40 - 150	0.6 - 1.4	7 - 14
PRO	140 - 160	1.4 - 1.6	13 - 14
SILENT	200 - 220	1.1 - 1.2	9 - 11
30MIN	30	0.8	9
ECO	160 - 180	0.8 - 0.9	9 - 10

Program ¹⁾	Trajanje (min)	Snaga (kWh)	Voda (l)
60MIN	50 - 60	1.0 - 1.1	10 - 11
	70 - 80	0.8 - 0.9	11 - 12

¹⁾ Tlak i temperatura vode, kolebanja u napajanju električne mreže, opcije te količina posuđa mogu promijeniti trajanje programa i potrošnju.

Informacije za ustanove za testiranje

Za sve potrebne informacije u pogledu performansi testiranja pošaljite email na:

info.test@dishwasher-production.com

Zapišite broj proizvoda (PNC) koji se nalazi na natpisnoj pločici.

OPCIJE



Prije početka programa uključite ili isključite opcije. Opcije ne možete uključiti ili isključiti dok program radi.



Ako je postavljena jedna ili više opcija, uvjerite se da je odgovarajući indikator uključen prije početka programa.

MULTITAB

Ovu opciju aktivirajte samo kada koristite kombinirani deterđžent u tabletama.

Ova opcija isključuje protok sredstva za ispiranje i soli. Odgovarajući indikatori su isključeni.

Trajanje programa može se produžiti.

- Pritišćite Option dok se ne uključi svjetlo indikatora 'multitab'.
- Opcija ostaje uključena dok je ne isključite. Pritišćite Option dok se ne isključi svjetlo indikatora 'multitab'.

Ako prekinete uporabu kombiniranih tableta s deterđžentom, prije početka odvojene uporabe deterđženta, sredstva za ispiranje i soli za perilicu posuđa obavite sljedeće korake:

1. Isključite funkciju Multitab.
2. Podešavanje omekšivača vode na najvišu razinu.
3. Provjerite jesu li spremnik za sol i spremnik sredstva za ispiranje puni.
4. Pokrenite najkraći program s fazom ispiranja, bez deterđženta i bez posuđa.
5. Omekšivač vode prilagodite tvrdoći vode u vašem području.
6. Podesite ispuštenu količinu sredstva za ispiranje.

EXTRAHYGIENE

Ova opcija daje bolje higijenske rezultate.

Tijekom faze ispiranja temperatura ostaje na 70 °C tijekom 10 do 14 minuta.

Pritišćite Option dok se ne uključi svjetlo indikatora ExtraHygiene.

Ako opcija nije primjenjiva na program, indikator se ne uključuje.

PRIJE PRVE UPORABE

1. Provjerite odgovara li postavka omekšivača vode tvrdoći vode u vašem području. Ako nije usklađena, podesite omekšivač vode. Obratite se lokalnom distributeru vode kako biste saznali tvrdoću vode u svom području.
2. Napunite spremnik za sol.
3. Napunite spremnik sredstva za ispiranje.
4. Otvorite slavinu.
5. Ostaci od obrade mogu se zadržati u uređaju. Pokrenite program kako biste ih uklonili. Ne koristite deterdžent i ne puniti košare.



Ako koristite kombinirane tablete s deterdžentom, aktivirajte funkciju Multitab.

PODEŠAVANJE OMEKŠIVAČA VODE

Tvrdoća vode				Omekšivač vode prilagođavanje	
Njemački stupnjevi (°dH)	Francuski stupnjevi (°fH)	mmol/l	Clarkeovi stupnjevi	Ručno upravljanje	Elektroničko
51 - 70	91 - 125	9.1 - 12.5	64 - 88	2 1)	10
43 - 50	76 - 90	7.6 - 9.0	53 - 63	2 1)	9
37 - 42	65 - 75	6.5 - 7.5	46 - 52	2 1)	8
29 - 36	51 - 64	5.1 - 6.4	36 - 45	2 1)	7
23 - 28	40 - 50	4.0 - 5.0	28 - 35	2 1)	6
19 - 22	33 - 39	3.3 - 3.9	23 - 27	2 1)	5 1)
15 - 18	26 - 32	2.6 - 3.2	18 - 22	1	4
11 - 14	19 - 25	1.9 - 2.5	13 - 17	1	3
4 - 10	7 - 18	0.7 - 1.8	5 - 12	1	2
< 4	< 7	< 0.7	< 5	1 2)	1 2)

1) Postavljeno tvornički.

2) Nemojte koristiti sol na ovoj razini.



Omekšivač vode morate podesiti ručno ili elektronički.

Ručno prilagođavanje

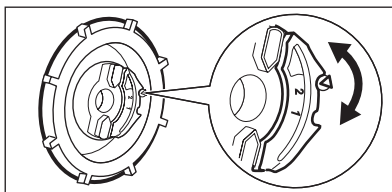

Okrenite prekidač tvrdoće vode na položaj 1 ili 2.

Elektroničko prilagođavanje

1. Pritisnite tipku za uključivanje/isključivanje za uključivanje uređaja.
2. Provjerite je li uređaj u načinu postavljanja. Pogledajte "POSTAVLJANJE I UKLJUČENJE PROGRAMA".
3. Istovremeno pritisnite i zadržite **Delay** i **Start** dok indikatorna svjetla (A), (B) i (C) ne počnu bljeskati.

4. Pritisnite **Program**.

- Indikatorna svjetla (B) i (C) se isključuju.
- Indikatorno svjetlo (A) nastavlja bljeskati.
- Na zaslonu se prikazuje postavka omekšivača vode. Primjer: **5 L** = razina 5.

5. Pritisnite **Program** za promjenu postavke.
6. Za potvrdu isključite uređaj.

PUNJENJE SPREMNIKA ZA SOL

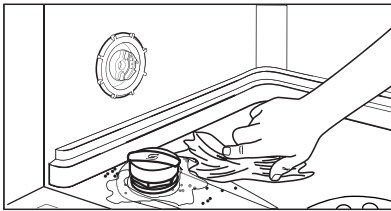
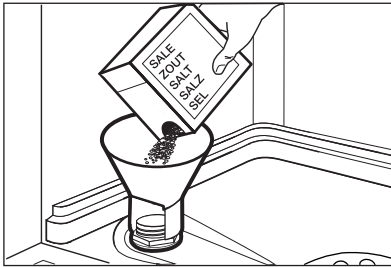

1. Okrenite poklopac u smjeru suprotnom od smjera kazaljki na satu i otvorite spremnik za sol.
2. Stavite 1 litru vode u spremnik za sol (samo prvi put).
3. Napunite spremnik za sol solju za perilicu posuđa.
4. Uklonite sol oko otvora spremnika za sol.
5. Za zatvaranje spremnika za sol okrenite poklopac u smjeru kretanja kazaljki na satu.



POZOR

Voda i sol mogu izlaziti iz spremnika za sol tijekom punjenja. Opasnost od korozije. Kako biste je spriječili, nakon punjenja spremnika za sol pokrenite program.

PUNJENJE SPREMNIKA SREDSTVA ZA ISPIRANJE

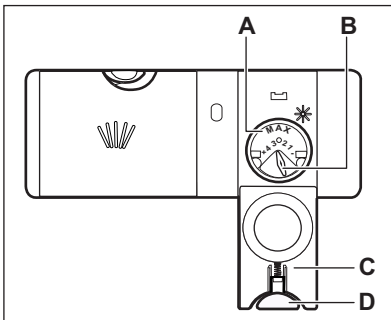

1. Pritisnite tipku za otpuštanje (D) za otvaranje poklopca (B).
2. Napunite spremnik sredstva za ispiranje (A), ne više od oznake 'max'.
3. Proliveno sredstvo za ispiranje uklonite upijajućom krpom kako biste spriječili stvaranje pjene.
4. Zatvorite poklopac. Provjerite da se tipka za otpuštanje zaključava na mjestu.



Možete okrenuti birač ispuštene količine (B) između položaja 1 (najmanja količina) i položaja 4 (najveća količina).

SVAKODNEVNA UPORABA

- Otvorite slavinu.
- Za uključivanje uređaja, pritisnite tipku za uključivanje/isključivanje. Uvjerite se da je uređaj u modu postavki, pogledajte 'ODABIR I POKRETANJE PROGRAMA'.
 - Ako je indikator soli uključen, napunite spremnik za sol.
 - Ako je indikator sredstva za ispiranje uključen, napunite spremnik sredstva za ispiranje.
- Napunite košare.
- Dodajte deterđent.
- Postavite i pokrenite odgovarajući program koji odgovara vrsti i zaprljanosti punjenja.

UPOTREBA DETERDŽENTA

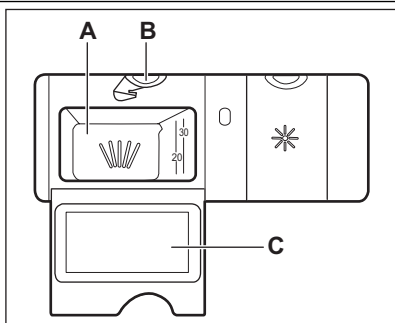

- Pritisnite tipku **(B)** za otvaranje poklopca **(C)**.
- Stavite deterđent u odjeljak **(A)**.
- Ako program ima fazu omekšavanja, stavite malu količinu deterđenta u unutarnji dio vrata uređaja.
- Ako koristite tablete s deterđentom, tabletu stavite u odjeljak **(A)**.
- Zatvorite poklopac. Provjerite da se tipka za otpuštanje zaključava na mjestu.

ODABIR I POKRETANJE PROGRAMA

Način postavljanja

Za prihvaćanje nekih radnji uređaj mora biti u načinu rada "Postavke".

Uređaj je u načinu podešavanja nakon uključanja:

- Se uključe sva indikatorska svjetla programa.
- Zaslon prikazuje dvije vodoravne crte.

Ako upravljačka ploča prikazuje druge uvjete, istovremeno pritisnite i zadržite **Delay** i **Start** dok uređaj ne prijeđe u način rada za podešavanje.

Pokretanje programa bez odgođenog početka

- Otvorite slavinu za vodu.
- Pritisnite tipku za uključivanje/isključivanje za uključivanje uređaja.
- Zatvorite vrata uređaja.
- Provjerite je li uređaj u načinu postavljanja.

- Pritisnite tipku **(B)** za otvaranje poklopca **(C)**.
- Stavite deterđent u odjeljak **(A)**.
- Ako program ima fazu omekšavanja, stavite malu količinu deterđenta u unutarnji dio vrata uređaja.
- Ako koristite tablete s deterđentom, tabletu stavite u odjeljak **(A)**.
- Zatvorite poklopac. Provjerite da se tipka za otpuštanje zaključava na mjestu.
- Pritisnite **Program** dok se ne uključi indikatorsko svjetlo programa kojeg želite postaviti.
 - Na zaslonu trepti trajanje programa.
 - Uključuju se indikatori faze postavljenog programa.
- Ako želite, možete postaviti opcije.
- Pritisnite **Start**. Program se pokreće.
 - Ostaje uključen samo indikator faze u tijeku.
 - Zaslon prikazuje trajanje programa koje se smanjuje u koracima od 1 minute.

Pokretanje programa s odgođenim početkom

- Postavite program i opcije.
- Pritisnite **Delay** dok zaslon ne prikaže vrijeme odgode koje želite postaviti (od 1 do 24 sata).
 - Na zaslonu trepti vrijeme odgode početka.
 - Uključuje se indikator odgode.
- Pritisnite **Start**. Započinje odbojavanje.

- Zaslon prikazuje odbrojavanje odgode početka koja se smanjuje u koracima po 1 sat.
- Isključuju se indikatori faze postavljenog programa.
- Kad odbrojavanje završi, program se pokreće.
 - Uključeno je indikatorsko svjetlo faze u tijeku.



Na stranicama i na vratima uređaja može biti vode. Nehrdajući čelik brže se hladi od posuđa.

Otvaranje vrata dok uređaj radi

Ako otvorite vrata, uređaj se zaustavlja. Kad zatvorite vrata, uređaj nastavlja od točke u kojoj je bio zaustavljen.

Poništavanje odgođenog početka tijekom odbrojavanja

Pritišćite **Delay** dok:

- Zaslon prikazuje trajanje programa.
- Uključuju se indikatori faze.
- Program se pokreće.

Otkazivanje programa

Istovremeno pritisnite i zadržite **Delay** i **Start** dok:

- Se uključe svi indikatori programa.
- Na zaslonu ne prikažu 2 vodoravne linije stanja.



Prije nego pokrenete novi program provjerite nalazi li se deterđžent u spremniku za deterđžent.

Po završetku programa

Kada je program pranja završen, uključuje se indikatorsko svjetlo kraja programa i zaslon prikazuje 0.

1. Za isključivanje uređaja, pritisnite tipku za uključivanje/isključivanje.
2. Zatvorite slavinu za dovod vode.



Ako ne pritisnete tipku za uključivanje/isključivanje, uređaj **AUTO OFF** automatski će isključiti uređaj nakon nekoliko minuta. To pomaže u smanjenju potrošnje energije.

- Ostavite posuđe da se ohladi prije nego ga izvadite iz uređaja. Vruće posuđe može se lako oštetiti.
- Najprije ispraznite predmete iz donje košare, zatim iz gornje košare.

SAVJETI

OMEKŠIVAČ VODE

Tvrda voda sadrži visoku količinu minerala koji mogu uzrokovati oštećenje uređaja i loše rezultate pranja. Omekšivač vode neutralizira te minerale.

Sol za perilicu posuđa održava omekšivač vode čistim i u dobrim uvjetima. Važno je postaviti pravu razinu omekšivača vode. To osigurava da omekšivač vode koristi ispravnu količinu soli za perilicu posuđa i vode.

PUNJENJE KOŠARA



Pogledajte isporučeni letak s primjerima punjenja košara.

- Uređaj koristite isključivo za pranje predmeta namijenjenih za pranje u perilici.
- U uređaj ne stavljajte predmete od drveta, roga, aluminija, kositra i bakra.
- Nemojte u uređaj stavljati predmete koji mogu apsorbirati vodu (spužve, kućanske krpe).
- Uklonite preostalu hranu s predmeta.
- Smekšajte preostalu izgorenu hranu na predmetima.
- Stavite šuplje predmete (šalice, čaše i lonce) otvorom okrenutim prema dolje.
- Provjerite da se pribor i posuđe međusobno ne preklapa. Žlice pomiješajte s drugim priborom.
- Stakleni predmeti ne smiju se međusobno dirivati.
- Male predmete položite u košaru za pribor za jelo.
- Lagano posuđe stavite u gornju košaru. Pazite da se posuđe ne miče.
- Prije početka programa provjerite mogu li se mlaznice slobodno kretati.

UPOTREBA SOLI, SREDSTVA ZA ISPIRANJE I DETERDŽENTA

- Upotrebljavajte samo sol, sredstvo za ispiranje i deterdžent za perilice posuđa. Ostali proizvodi mogu prouzročiti oštećenja na uređaju.
- Sredstvo za ispiranje, tijekom zadnje faze ispiranja, pomaže u sušenju posuđa bez crtica i mrlja.
- Kombinirane tablete za pranje sadrže deterdžent, sredstvo za ispiranje i ostale dodatke.

Provjerite jesu li te tablete prikladne za tvrdoću vode u vašem području. Pogledajte upute na pakiranju proizvoda.

- Deterdžent u tabletama ne otapa se do kraja prilikom korištenja kratkih programa. Kako bi se spriječila pojava tragova deterdženta na posudu preporučujemo upotrebu sredstva za pranje u tabletama samo za duže programe pranje.



Nemojte koristiti više od točne količine deterdženta. Pogledajte upute na pakiranju deterdženta.

PRIJE POKRETANJA PROGRAMA

Provjerite sljedeće:

- Filtri su čisti i pravilno postavljeni.
- Mlaznice nisu začepljene.
- Položaj predmeta u košarama je ispravan.
- Program odgovara vrsti i zaprljanosti punjenja.
- Upotrebljava se odgovarajuća količina deterdženta.
- U uređaju ima soli i sredstava za ispiranje za perilice posuđe (osim ako ne upotrebljavate kombinirane tablete s deterdžentom).
- Poklopac spremnika za sol je čvrst.

ČIŠĆENJE I ODRŽAVANJE



UPOZORENJE

Prije održavanja, isključite uređaj i izvučite utikač iz utičnice električne struje.



Nečisti filtri i začepljene mlaznice smanjuju rezultate pranja. Redovno ih provjeravajte i ako je potrebno očistite ih.

ČIŠĆENJE FILTARA

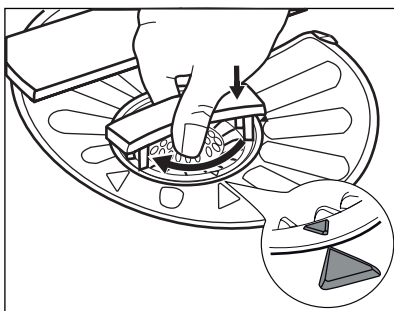
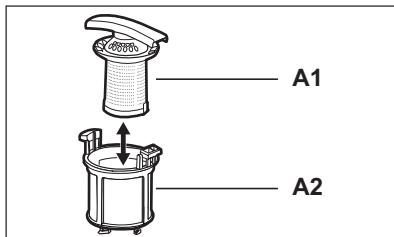
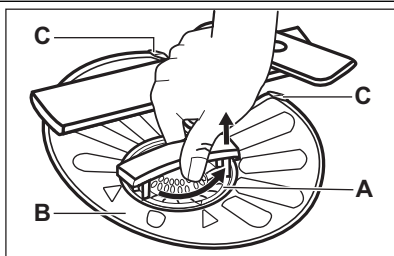

1. Okrenite filter (A) u smjeru suprotno od kazaljki na satu i skinite ga.
2. Za rastavljanje filtra (A), odvojite (A1) i (A2).
3. Skinite filter (B).
4. Filtre očistite vodom.
5. Postavite filter (B) u početni položaj. Osigurajte da ispravno stane pod dvije vodilice (C).
6. Sastavite filter (A) i stavite ga u filter (B). Okrenite ga u smjeru kazaljki na satu dok se ne zaključa.



Neispravan položaj filtera može uzrokovati loše rezultate pranja i oštećenje uređaja.

ČIŠĆENJE MLAZNICA

Ne uklanjajte mlaznice.

Ako se otvori u mlaznicama začepi, uklonite ostatke zaprljanja tankim oštrim predmetom.

VANJSKO ČIŠĆENJE

Obrišite uređaj vlažnom mekom krpom.

Koristite samo neutralna sredstva za čišćenje.

Nikada ne koristite abrazivna sredstva, jastučiće za ribanje ili otapala.

RJEŠAVANJE PROBLEMA

Uređaj se ne pokreće ili se zaustavlja tijekom rada.

Najprije pokušajte pronaći rješenje problema (pogledajte tablicu). Ako nije, kontaktirajte serviser.

Kod nekih kvarova zaslon prikazuje šifru alarma:

- **,10** - Uređaj se ne puni vodom.

- **,20** - Uređaj ne izbacuje vodu.
- **,30** - Uključen je uređaj za zaštitu od poplave.



UPOZORENJE

Prije kontrole isključite uređaj.

Problem	Mogući uzrok	Moguće rješenje
Program ne započinje s radom.	Električni utikač nije priključen u utičnicu mrežnog napajanja.	Priključite utikač u mrežnu utičnicu.
	Otvorena su vrata uređaja.	Zatvorite vrata uređaja.
	Niste pritisnuli Start .	Pritisnite Start .
	Oštećen je osigurač u kućištu osigurača.	Zamijenite osigurač.
	Postavljena je odgoda početka.	Poništite odgođeni početak ili pričekajte završetak odbrojavanja.
Uređaj se ne puni vodom.	Slavina za vodu je zatvorena.	Otvorite slavinu.
	Tlak vode je prenizak.	Obratite se lokalnom vodoopskrbnom poduzeću.
	Slavina je blokirana ili začepljena naslagama kamenca.	Očistite slavinu.
	Filtar na crijevu za dovod vode je začepljen.	Očistite filtari.
	Dovodno crijevo vode je prelomljeno ili savijeno.	Provjerite je li položaj crijeva ispravan.
	Uključen je uređaj za zaštitu od poplave. U uređaju curi voda.	Zatvorite slavinu i kontaktirajte servis.
Uređaj ne izbacuje vodu.	Sifon je začepljen.	Očistite sifon.
	Odvodno crijevo vode je prelomljeno ili savijeno.	Provjerite je li položaj crijeva ispravan.

Nakon završetka provjera, uključite uređaj. Program se nastavlja iz točke u kojoj je prekinut. Ako i dalje dolazi do kvara, kontaktirajte servis. Ako zaslon prikaže druge kodove alarma, obratite se servisnom centru.

AKO REZULTATI PRANJA I SUŠENJA NISU ZADOVOLJAVAJUĆI

Bijele crte i mrlje ili plavičasti slojevi na čašama i posuđu.

- Ispuštena količina sredstva za ispiranje je prevelika. Postavite birač sredstva za ispiranje u niži položaj.
- Količina deterđenta bila je prevelika.

Osušene kapljice vode ostaju na čašama i posuđu

- Ispuštena količina sredstva za ispiranje nije dovoljna. Postavite birač sredstva za ispiranje u viši položaj.
- Uzrok može biti kvaliteta deterdženta.

Posuđe je mokro

- Program nema fazu sušenja ili ima fazu sušenja na niskoj temperaturi.
- Spremnik sredstva za ispiranje je prazan.
- Uzrok može biti kvaliteta sredstva za ispiranje.
- Uzrok može biti kvaliteta kombiniranog deterdženta u tabletama. Isprobajte drugu marku ili aktivirajte spremnik sredstva za ispiranje i koristite sredstvo za ispiranje zajedno s kombiniranim deterdžentom u tabletama.



Ostale moguće uzroke potražite u poglavlju 'SAVJETI I PREPORUKE'.

Aktiviranje spremnika sredstva za ispiranje s aktiviranom funkcijom "Multitab".

1. Pritisnite tipku za uključivanje/isključivanje za uključivanje uređaja.

2. Provjerite je li uređaj u načinu postavljanja. Pogledajte "POSTAVLJANJE I UKLJUČENJE PROGRAMA".
3. Istovremeno pritisnite i zadržite **Delay** i **Start** dok indikatorska svjetla **(A)**, **(B)** i **(C)** ne počnu bljeskati.
4. Pritisnite **Option**.
 - Indikatorska svjetla **(A)** i **(C)** se uključuju.
 - Indikatorsko svjetlo **(B)** nastavlja bljeskati.
 - Zaslon prikazuje postavku spremnika sredstva za ispiranje.
5. Pritisnite **Option** za promjenu postavke.
6. Za potvrdu isključite uređaj.
7. Prilagodite količinu ispuštenog sredstva za ispiranje.
8. Napunite spremnik sredstva za ispiranje.

<i>Od</i>	Isklj.
<i>Id</i>	Uklj.

TEHNIČKI PODACI

Dimenzije	Širina × Visina × Dubina (mm)	596 / 818 - 898 / 575
Spajanje na električnu mrežu	Pogledajte natpisnu pločicu.	
	Napon	220-240 V
	Frekvencija	50 Hz
Tlak dovoda vode	Min. / maks. (bar / MPa)	(0.5 / 0.05) / (8 / 0.8)
Dovod vode ¹⁾	Hladna ili topla voda ²⁾	maks. 60 °C
Kapacitet	Broj kompleta posuđa	12
Potrošnja energije	Uključen	0.10 W
	Isključen	0.10 W

¹⁾ Crijevo za dovod vode spojite na slavinu s navojem 3/4".

²⁾ Ako topla voda dolazi iz alternativnih izvora energije (npr., solarni paneli, energija vjetra), upotrijebite toplu vodu kako biste smanjili potrošnju energije.

OBSAH

21	BEZPEČNOSTNÍ INFORMACE
23	POPIS SPOTŘEBIČE
24	OVLÁDACÍ PANEL
25	PROGRAMY
27	FUNKCE
28	PŘED PRVNÍM POUŽITÍM
30	DENNÍ POUŽÍVÁNÍ
32	TIPY A RADY
33	ČIŠTĚNÍ A ÚDRŽBA
34	ODSTRAŇOVÁNÍ ZÁVAD
35	TECHNICKÉ INFORMACE

POZNÁMKY K OCHRANĚ ŽIVOTNÍHO PROSTŘEDÍ

Recyklujte materiály označené symbolem ♻️. Obaly vyhoďte do příslušných odpadních kontejnerů k recyklaci.



Pomáhejte chránit životní prostředí a lidské zdraví a recyklovat elektrické a elektronické spotřebiče určené k likvidaci. Spotřebiče označené příslušným symbolem  nelikvidujte spolu s domovním odpadem. Spotřebič odevzdejte v místním sběrném dvoře nebo kontaktujte místní úřad.

NAVŠTIVTE NAŠE STRÁNKY OHLEDNĚ:

- Produktů
- Brožur
- Uživatelských příruček
- Odstraňování závad
- Servisních informací

www.aeg.com

VYSVĚTLIVKY

-  Upozornění - Důležité bezpečnostní informace.
-  Všeobecné informace a rady
-  Upozornění k ochraně životního prostředí

Změny vyhrazeny.

PRO DOKONALÉ VÝSLEDKY

Děkujeme vám, že jste si zvolili výrobek značky AEG. Aby vám bezchybně sloužil mnoho let, vyrobili jsme jej s pomocí inovativních technologií, které usnadňují život, a vybavili jsme jej funkcemi, které u obyčejných spotřebičů nenajdete. Stačí věnovat pár minut čtení a zjistíte, jak z něho získat co nejvíce.

PŘÍSLUŠENSTVÍ A SPOTŘEBNÍ MATERIÁL

V e-shopu společnosti AEG naleznete vše, co potřebujete k udržování všech vašich spotřebičů AEG v perfektním stavu. Čeká na vás široká nabídka příslušenství navrženého a vyrobeného s ohledem na nejvyšší standardy kvality, které očekáváte: od speciálního kuchyňského vybavení po košíčky na přibory, od držáků na lahve po vaky na choulostivé prádlo...



Navštivte internetový obchod na
www.aeg.com/shop

PÉČE O ZÁKAZNÍKY A SERVIS

Doporučujeme používat originální náhradní díly.

Při kontaktu se servisním střediskem se ujistěte, že máte k dispozici následující údaje. Tyto informace jsou uvedeny na typovém štítku.

Model _____

Výrobní číslo (PNC) _____

Sériové číslo (S.N.) _____



BEZPEČNOSTNÍ INFORMACE

Tento návod si pečlivě přečtete ještě před instalací spotřebiče a jeho prvním použitím. Výrobce nezodpovídá za škody a zranění způsobená nesprávnou instalací či chybným používáním. Návod k použití vždy uchovávejte spolu se spotřebičem pro jeho budoucí použití.

BEZPEČNOST DĚTÍ A POSTIŽENÝCH OSOB



UPOZORNĚNÍ

Hrozí nebezpečí udušení, úrazu nebo jiných trvalých následků.

- Nedovolte, aby spotřebič používaly osoby, včetně dětí, se zhoršenými fyzickými a smyslovými schopnostmi, sníženými mentálními funkcemi nebo nedostatkem zkušeností a znalostí. Takové osoby mohou spotřebič používat jen pod dozorem nebo vedením osob odpovědných za jejich bezpečnost. Nenechte děti hrát si se spotřebičem.
- Všechny obaly uschovejte z dosahu dětí.
- Všechny mycí prostředky uschovejte z dosahu dětí.
- Jsou-li dvířka spotřebiče otevřená, nedovolte dětem a domácím zvířatům, aby se k němu přibližovali.

INSTALACE

- Odstraňte veškerý obalový materiál.
- Poškozený spotřebič neinstalujte ani nepoužívejte.
- Neinstalujte nebo nepoužívejte spotřebič tam, kde může teplota klesnout pod 0 °C.
- Řiďte se pokyny k instalaci dodanými spolu s tímto spotřebičem.
- Ujistěte se, že je spotřebič namontován pod nebo vedle bezpečných konstrukcí.

Vodovodní přípojka

- Dbejte na to, abyste hadice nepoškodili.
- Před připojením spotřebiče k novým hadicím nebo k hadicím, které nebyly dlouho používané, nechte vodu na několik minut odtéct, dokud nebude čistá.
- Při prvním použití spotřebiče se ujistěte, že nedochází k únikům vody.

- Přívodní hadice s opláštěním je vybavena bezpečnostním ventilem a vnitřním síťovým kabelem.

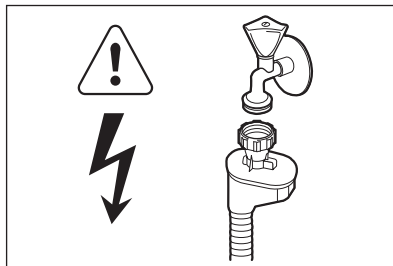

UPOZORNĚNÍ

Nebezpečné napětí.

- Jestliže se přívodní hadice poškodí, okamžitě vytáhněte síťovou zástrčku ze zásuvky. Zkontaktujte servisní středisko, aby vám přívodní hadici vyměnili.

Připojení k elektrické síti



UPOZORNĚNÍ

Hrozí nebezpečí požáru nebo úrazu elektrickým proudem.

- Spotřebič musí být uzemněn.
- Zkontrolujte, zda údaje o napájení na typovém štítku souhlasí s parametry elektrické sítě. Pokud tomu tak není, obraťte se na elektrikáře.
- Vždy používejte správně instalovanou síťovou zásuvku s ochranou proti úrazu elektrickým proudem.
- Nepoužívejte rozbočovací zástrčky ani prodlužovací kabely.
- Dbejte na to, abyste nepoškodili napájecí kabel a síťovou zástrčku. Pro výměnu napájecího kabelu se obraťte na servisní středisko nebo elektrikáře.
- Síťovou zástrčku zapojte do síťové zásuvky až na konci instalace spotřebiče. Po instalaci musí zůstat síťová zástrčka nadále dostupná.
- Neodpojujte spotřebič ze zásuvky tahem za kabel. Vždy tahejte za zástrčku.

POUŽITÍ SPOTŘEBIČE

- Tento spotřebič je určen pro použití v domácnosti a pro následující způsoby použití:

- Kuchyňky pro zaměstnance v obchodech, kancelářích a jiných pracovních prostředích.
- Farmářské domy
- Pro zákazníky hotelů, motelů a jiných ubytovacích zařízení
- Penziony a ubytovny.



UPOZORNĚNÍ

Nebezpečí úrazu.

- Neměňte technické parametry tohoto spotřebiče.
- Nože a další nástroje s ostrými špičkami vkládejte do košíčku na příbory špičkou dolů nebo vodorovně.
- Nenechávejte dvířka spotřebiče otevřená bez dozoru, aby na ně nikdo nespádl.
- Na otevřená dvířka si nesedejte, ani si na ně nestoupejte.
- Mycí prostředky pro myčky jsou nebezpečné. Řiďte se bezpečnostními pokyny uvedenými na balení mycího prostředku.
- Nepijte ani si nehrajte s vodou ve spotřebiči.
- Nádobí ze spotřebiče nevyjímejte, dokud se nedokončí program. Na nádobí mohou být zbytky mycího prostředku.



UPOZORNĚNÍ

Hrozí nebezpečí úrazu elektrickým proudem, požáru či popálení.

- Do spotřebiče, do jeho blízkosti nebo na spotřebič neumísťujte hořlavé předměty nebo předměty obsahující hořlavé látky.
- K čištění spotřebiče nepoužívejte proud vody nebo páru.
- Pokud během probíhajícího programu otevřete dvířka spotřebiče, může dojít k uvolnění horké páry.

LIKVIDACE



UPOZORNĚNÍ

Hrozí nebezpečí úrazu či udušení.

- Odpojte spotřebič od elektrické sítě.
- Odřízněte a vyhodte síťový kabel.
- Odstraňte dveřní západku, abyste zabránili uvěznění dětí a domácích zvířat ve spotřebiči.

POPIS SPOTŘEBIČE

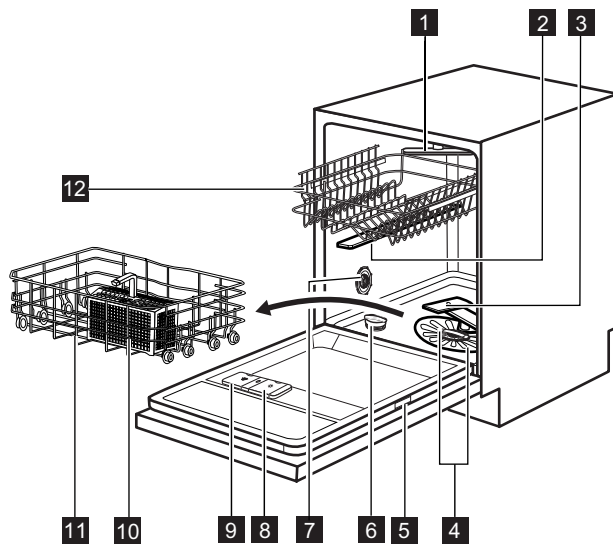

- 1** Nejvyšší ostříkovací rameno
- 2** Horní ostříkovací rameno
- 3** Dolní ostříkovací rameno
- 4** Filtry
- 5** Typový štítek
- 6** Zásobník na sůl
- 7** Otočný volič tvrdosti vody
- 8** Dávkovač leštidla
- 9** Dávkovač mycího prostředku
- 10** Košíček na příbory
- 11** Dolní koš
- 12** Horní koš

OVLÁDACÍ PANEĽ

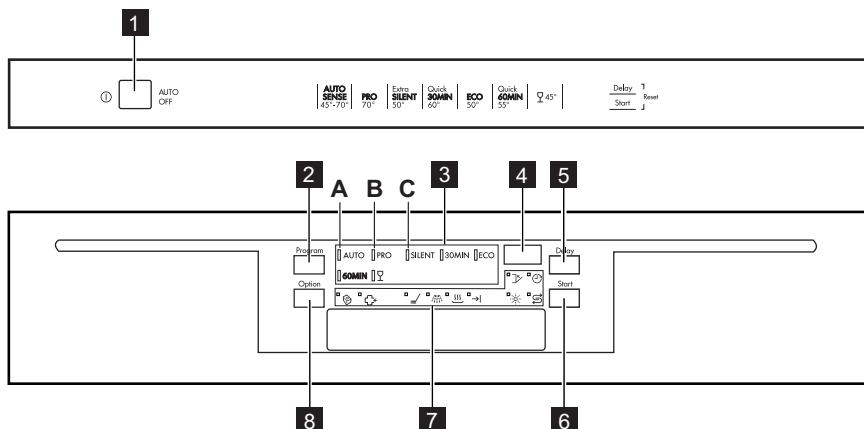

- 1** Tlačítko Zap/Vyp
- 2** Tlačítko Program
- 3** Kontrolky programů
- 4** Displej

- 5** Tlačítko Delay
- 6** Tlačítko Start
- 7** Kontrolky
- 8** Tlačítko Option

Kontrolky	Popis
	Kontrolka funkce Multitab.
	Kontrolka funkce Extra hygiena.
	Kontrolka mycí fáze.
	Kontrolka oplachovací fáze.
	Kontrolka sušící fáze.
	Kontrolka konce programu.
	Kontrolka stavu leštidla. Tato kontrolka během průběhu programu nesvítí.
	Kontrolka množství soli. Tato kontrolka během průběhu programu nesvítí.
	Kontrolka Odloženého startu.
	Kontrolka dvířek. Rozsvítí se, když nejsou dvířka myčky zavřená.

PROGRAMY

Program	Stupeň znečištění Druh náplně	Program fáze	Funkce
AUTO ¹⁾	Vše Nádobí, příbory, hrnce a pánve	Předmytí Hlavní mytí 45 °C až 70 °C Oplachy Sušení	Extra hygiena
PRO ²⁾	Velmi znečištěné Nádobí, příbory, hrnce a pánve	Předmytí Mytí 70 °C Oplachy Sušení	
SILENT ³⁾	Normálně znečištěné Nádobí a příbory	Předmytí Mytí 50 °C Oplachy Sušení	
30MIN ⁴⁾	Čerstvě znečištěné Nádobí a příbory	Mytí 60 °C Oplach	Extra hygiena
ECO ⁵⁾	Normálně znečištěné Nádobí a příbory	Předmytí Mytí 50 °C Oplachy Sušení	Extra hygiena
60MIN	Lehce znečištěné Nádobí a příbory	Mytí 55 °C Oplachy	Extra hygiena
	Normálně nebo lehce znečištěné Křehké nádobí a sklo	Mytí 45 °C Oplachy Sušení	

1) Spotřebič zjistí stupeň znečištění a množství nádobí v koších. Automaticky pak nastaví teplotu a množství vody, spotřebu energie a délku programu.

2) Tento program zahrnuje funkci Extra hygiena.

3) Jedná se o nejtichší mycí program. Čerpadlo pracuje při velmi nízkých otáčkách, aby se snížila úroveň hluku. Díky nízkým otáčkám trvá tento program déle.

4) U tohoto programu můžete umýt čerstvě znečištěné nádobí. Tento program nabízí dobré výsledky mytí při krátké délce programu.

5) Jedná se o standardní program pro zkušební. Tento program nabízí nejúspornější spotřebu vody a energie při mytí normálně znečištěného nádobí a příborů.

Údaje o spotřebě

Program ¹⁾	Délka (min)	Energie (kWh)	Voda (l)
AUTO	40 - 150	0.6 - 1.4	7 - 14
PRO	140 - 160	1.4 - 1.6	13 - 14
SILENT	200 - 220	1.1 - 1.2	9 - 11
30MIN	30	0.8	9
ECO	160 - 180	0.8 - 0.9	9 - 10

Program ¹⁾	Délka (min)	Energie (kWh)	Voda (l)
60MIN	50 - 60	1.0 - 1.1	10 - 11
	70 - 80	0.8 - 0.9	11 - 12

¹⁾ Délka programu a hodnoty spotřeby se mohou měnit v závislosti na tlaku a teplotě vody, na kolísání v dodávce proudu, na zvolených funkcích a na množství nádobí.

Informace pro zkušební

Pro všechny potřebné informace ohledně testu výkonnosti zašlete e-mail na:

info.test@dishwasher-production.com

Poznamenejte si výrobní číslo (PNC) uvedené na typovém štítku.

FUNKCE



Jakékoliv funkce zapněte či vypněte ještě před spuštěním programu. Funkce nelze zapnout nebo vypnout v průběhu programu.



Pokud je nastavena jedna nebo více funkcí, před spuštěním programu se ujistěte, že příslušné kontrolky svítí.

MULTITAB

Tuto funkci zapněte pouze, když používáte kombinované mycí tablety.

Tato funkce vypne dávkování soli a leštidla.

Příslušné kontrolky nesvítí.

Délka programu se může zvýšit.

- Opětovně stiskněte Option, dokud se nerozsvítí kontrolka funkce Multitab.
- Funkce zůstane zapnutá, dokud ji nevypnete. Opětovně stiskněte Option, dokud nezhasne kontrolka funkce Multitab.

Chcete-li použít kombinované mycí tablety před tím, než začnete odděleně používat mycí prostředek, sůl do myčky a leštidlo, postupujte následovně:

1. Vypněte funkci Multitab.
2. Nastavte změkčovač vody na nejvyšší stupeň.
3. Ujistěte se, že je zásobník na sůl a dávkovač leštidla plný.
4. Spustěte nejkratší program s oplachovací fází bez mycího prostředku a bez nádoby.
5. Nastavte změkčovač vody podle tvrdosti vody ve vaší oblasti.
6. Seřídte dávkování leštidla.

EXTRA HYGIENA

Tato funkce nabízí lepší hygienické výsledky.

Během oplachovací fáze zůstane teplota na hodnotě 70 °C po dobu 10 až 14 minut.

Opětovně stiskněte Option, dokud se nerozsvítí kontrolka funkce Extra hygiena.

Pokud tuto funkci nelze použít s daným programem, příslušná kontrolka se nerozsvítí.

PŘED PRVNÍM POUŽITÍM

1. Ujistěte se, zda nastavený stupeň změkčovače vody odpovídá tvrdosti vody ve vaší oblasti. Pokud ne, nastavte změkčovač vody. Přesný stupeň tvrdosti vody ve vaší oblasti zjistíte u místního vodárenského podniku.
2. Naplňte zásobník na sůl.
3. Naplňte dávkovač leštidla.
4. Otevřete vodovodní kohout.
5. Během provozu mohou ve spotřebiči zůstat zbytky. Odstraníte je spuštěním libovolného programu. Nepoužívejte mycí prostředek a nevkládejte nic do košů.



Pokud používáte kombinované mycí tablety, zapněte funkci Multitab.

SEŘÍZENÍ ZMĚKČOVAČE VODY

Tvrdost vody				Změkčovač vody nastavení	
Německé stupně (°dH)	Francouzské stupně (°fH)	mmol/l	Clarkovy stupně	Ruční	Elektronické
51 - 70	91 - 125	9.1 - 12.5	64 - 88	2 1)	10
43 - 50	76 - 90	7.6 - 9.0	53 - 63	2 1)	9
37 - 42	65 - 75	6.5 - 7.5	46 - 52	2 1)	8
29 - 36	51 - 64	5.1 - 6.4	36 - 45	2 1)	7
23 - 28	40 - 50	4.0 - 5.0	28 - 35	2 1)	6
19 - 22	33 - 39	3.3 - 3.9	23 - 27	2 1)	5 1)
15 - 18	26 - 32	2.6 - 3.2	18 - 22	1	4
11 - 14	19 - 25	1.9 - 2.5	13 - 17	1	3
4 - 10	7 - 18	0.7 - 1.8	5 - 12	1	2
< 4	< 7	< 0.7	< 5	1 2)	1 2)

1) Výchozí nastavená poloha.

2) Při tomto stupni sůl nepoužívejte.



Změkčovač vody musíte nastavit ručně a elektronicky.

Ruční nastavení

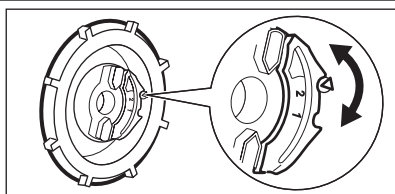

Otočte voličem tvrdosti vody do polohy 1 nebo 2.

Elektronické nastavení

1. Stisknutím tlačítka zap/vyp spotřebič zapnete.
2. Zkontrolujte, zda je spotřebič v režimu nastavení. Viz „NASTAVENÍ A SPUŠTĚNÍ PROGRAMU“.
3. Současně stiskněte a podržte **Delay** a **Start**, dokud nezablikají kontrolky **(A)**, **(B)** a **(C)**.
4. Stiskněte **Program**.
 - Kontrolky **(B)** a **(C)** zhasnou.
 - Kontrolka **(A)** dále bliká.
 - Na displeji se zobrazí nastavení změkčovače vody. Příklad: **5 L** = stupeň 5.
5. Opětovným stisknutím **Program** změňte nastavení.
6. Nastavení potvrďte vypnutím spotřebiče.

PLNĚNÍ ZÁSOBNÍKU NA SŮL

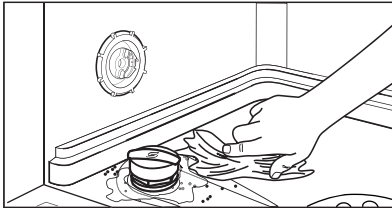
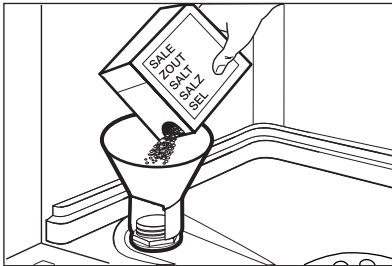

1. Otočením víčka směrem doleva otevřete zásobník na sůl.
2. Do zásobníku na sůl nalijte 1 l vody (pouze při prvním plnění).
3. Naplňte zásobník na sůl solí do myčky.
4. Odstraňte sůl, která se vysypala okolo zásobníku na sůl.
5. Otočením víčka směrem doprava zásobník na sůl zavřete.



POZOR

Při plnění může ze zásobníku na sůl unikat voda nebo sůl. Nebezpečí koroze. Po naplnění zásobníku na sůl ji zabráníte spuštěním programu.

PLNĚNÍ DÁVKOVAČE LEŠTIDLA

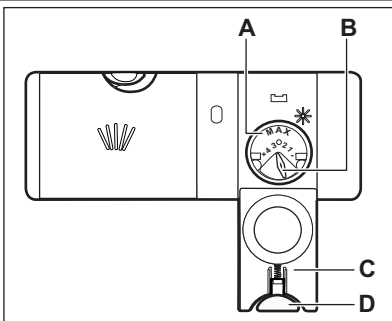

1. Stiskněte uvolňovací tlačítko **(D)** a otevřete víčko **(C)**.
2. Naplňte dávkovač leštidla **(A)**, maximálně však po značku „MAX“.
3. Rozlité leštidlo setřete savým hadříkem, aby se netvořilo přílišné množství pěny.
4. Zavřete víko. Ujistěte se, že se uvolňovací tlačítko zaklapne zpět.



Voličem můžete nastavit dávkované množství **(B)** jeho otočením do polohy 1 (nejmenší množství) až 4 (největší množství).

DENNÍ POUŽÍVÁNÍ

- Otevřete vodovodní kohoutek.
- Stisknutím tlačítka Zap/Vyp spotřebič zapněte. Ujistěte se, že je spotřebič v režimu nastavení, viz „NASTAVENÍ A SPUŠTĚNÍ PROGRAMU“.
 - Pokud kontrolka stavu soli svítí, doplňte zásobník na sůl.
- Pokud kontrolka stavu leštidla svítí, doplňte dávkovač leštidla.
- Naplňte koše.
- Přidejte mycí prostředek.
- Nastavte a spusťte správný program pro daný druh náplně a stupeň znečištění.

POUŽITÍ MYCÍHO PROSTŘEDKU

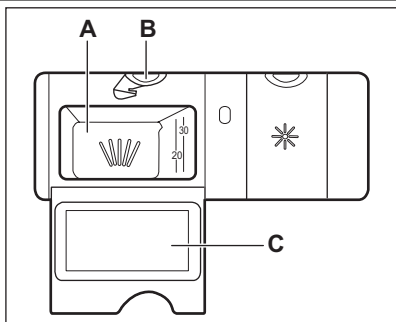

- Stiskněte uvolňovací tlačítko (B) a otevřete víčko (C).
- Mycím prostředkem naplňte komoru (A).
- Pokud má program fázi předmytí, naneste na vnitřní stranu dvířek spotřebiče trochu mycího prostředku.
- Pokud používáte mycí tablety, vložte tabletu do komory (A).
- Zavřete víko. Ujistěte se, že se uvolňovací tlačítko zaklapne zpět.

NASTAVENÍ A SPUŠTĚNÍ PROGRAMU

Režim nastavení

Spotřebič musí být při některých postupech v režimu nastavení.

Spotřebič je v režimu nastavení, když:

- Všechny kontrolky programů se rozsvítí.
- Na displeji se zobrazí dvě vodorovné stavové čárky.

Pokud se na ovládacím panelu zobrazí jiné údaje, současně stiskněte a podržte **Delay** a **Start**, dokud se spotřebič nepřepne do režimu nastavení.

Spuštění programu bez odloženého startu

- Otevřete vodovodní kohoutek.
- Stisknutím tlačítka zap/vyp spotřebič zapněte.
- Zavřete dvířka spotřebiče.
- Zkontrolujte, zda je spotřebič v režimu nastavení.

- Několikrát stiskněte tlačítko **Program**, dokud se nerozsvítí kontrolka vámi požadovaného programu.
 - Na displeji bliká délka tohoto programu.
 - Rozsvítí se kontrolky fází nastaveného programu.
- V případě potřeby nastavte požadované funkce.
- Stiskněte **Start**. Program se spustí.
 - Zůstane svítit pouze kontrolka právě probíhající fáze.
 - Na displeji se zobrazí délka programu, která se snižuje v krocích po jedné minutě.

Spuštění programu s odloženým startem

- Nastavte program a funkce.
- Opakovaně stiskněte **Delay**, dokud se na displeji nezobrazí čas odloženého startu, který chcete nastavit (1–24 hodin).
 - Na displeji bliká čas odloženého startu.
 - Kontrolka odloženého startu se rozsvítí.
- Stiskněte **Start**. Spustí se odpočet.
 - Na displeji se zobrazuje odpočítávání odloženého startu v krocích po jedné hodině.

- Kontrolky fází nastaveného programu zhasnou.
- Po dokončení odpočtu se spustí nastavený program.
 - Rozsvítí se kontrolka právě probíhající fáze.

Otevření dvířek za chodu spotřebiče

Otevřením dvířek zastavíte chod spotřebiče. Když dvířka opět zavřete, bude spotřebič pokračovat od okamžiku přerušování.

Zrušení odloženého startu během jeho odpočítávání

Opakovaně stiskněte **Delay**, dokud:

- Na displeji se zobrazí délka programu.
- Rozsvítí se kontrolka mycí fáze.
- Program se spustí.

Zrušení programu

Současně stiskněte a podržte **Delay** a **Start**, dokud:

- Všechny kontrolky programů se rozsvítí.
- Na displeji se zobrazí dvě vodorovné stavové čárky.



Před spuštěním nového programu zkontrolujte, zda je v dávkovači mycí prostředek.

Na konci programu

Po dokončení programu se na displeji zobrazí **0** a rozsvítí se kontrolka konce programu.

1. Stisknutím tlačítka Zap/Vyp spotřebič vypnete.
2. Zavřete vodovodní kohoutek.



Pokud nestisknete tlačítko Zap/Vyp, zařízení pro automatické vypnutí (**AUTO OFF**) spotřebič po několika minutách automaticky vypne. Snižuje se tak spotřeba energie.

- Nádobí před vyjmutím ze spotřebiče nechte vychladnout. Horké nádobí se snadněji poškodí.
- Nejprve vyjměte nádobí z dolního koše, a potom z koše horního.



Na stěnách a dvířkách spotřebiče může být voda. Nerezový povrch chladne rychleji než nádobí.

TIPY A RADY

ZMĚKČOVAČ VODY

Tvrdá voda obsahuje velké množství minerálů, které mohou způsobit poškození spotřebiče a špatné výsledky mytí. Změkčovač vody tyto minerály neutralizuje.

Sůl do myčky udržuje změkčovač vody čistý a v dobrém stavu. Je důležité nastavit správný stupeň změkčovače vody. Zajistíte tak, že změkčovač vody bude používat správné množství soli do myčky a vody.

PLNĚNÍ KOŠŮ



Viz příložený leták s příklady plnění košů.

- Spotřebič používejte pouze k mytí nádobí, které je bezpečné mýt v myčce.
- Do spotřebiče nevkládejte předměty vyrobené ze dřeva, rohoviny, hliníku mědi nebo cinu.
- Nevkládejte do spotřebiče předměty, které sají vodu (houby, hadry).
- Z nádobí odstraňte zbytky jídla.
- Připálené zbytky jídel na nádobí nechte změkknout.
- Duté nádobí (např. šálky, sklenice, hrnce) pokládejte dnem vzhůru.
- Dbejte na to, aby se nádobí nebo příbory nelepily k sobě. Lžiče smíchejte s ostatními příbory.
- Přesvědčte se, že se sklenice vzájemně nedotýkají.
- Malé předměty vložte do košíčku na příbory.
- Lehké kusy vložte do horního koše. Dbejte na to, aby se jednotlivé kusy nádobí nehýbaly.
- Před spuštěním programu zkontrolujte, zda se ostříkovací ramena mohou volně otáčet.

POUŽITÍ SOLI, LEŠTIDLA A MYČÍHO PROSTŘEDKU

- Používejte pouze sůl, leštidlo a mycí prostředek určený pro myčky nádobí. Jiné výrobky by mohly spotřebič poškodit.
- Leštidlo během poslední oplachovací fáze umožňuje usušení nádobí bez šmouh a skvrn.
- Kombinované tablety obsahují mycí prostředek, leštidlo a další přísady. Ujistěte, že jsou tyto tablety vhodné pro tvrdost vody ve vaší oblasti. Řiďte se pokyny na balení výrobků.

- Mycí tablety se u krátkých programů zcela nerozpustí. Abyste zabránili usazování zbytků mycího prostředku na nádobí, doporučujeme používat tablety s dlouhými programy.



Nepoužívejte větší množství mycího prostředku, než je správné. Řiďte se pokyny na balení mycího prostředku.

PŘED SPUŠTĚNÍM PROGRAMU

Zkontrolujte, zda:

- Filtry jsou čisté a správně nainstalované.
- Ostříkovací ramena nejsou zanesená.
- Rozmístění nádobí v koších je správné.
- Program je vhodný pro daný druh náplně a stupeň znečištění.
- Používá se správné množství mycího prostředku.
- Je doplněna sůl do myčky a leštidlo (pokud nepoužíváte kombinované mycí tablety).
- Víčko zásobníku na sůl je dotažené.

ČIŠTĚNÍ A ÚDRŽBA



UPOZORNĚNÍ

Před čištěním nebo údržbou spotřebič vždy vypněte a vytáhněte síťovou zástrčku ze zásuvky.



Zanesené filtry a ucpaná ostříkovací ramena snižují výsledky mytí. Pravidelně je kontrolujte a v případě potřeby je vyčistěte.

ČIŠTĚNÍ FILTRŮ

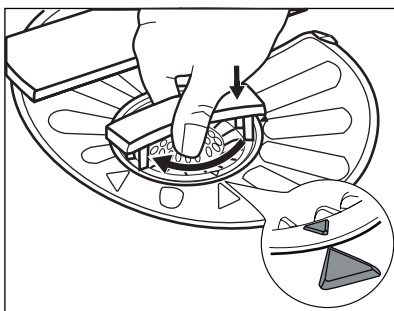
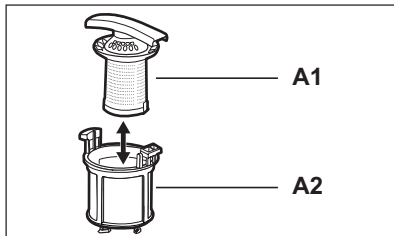
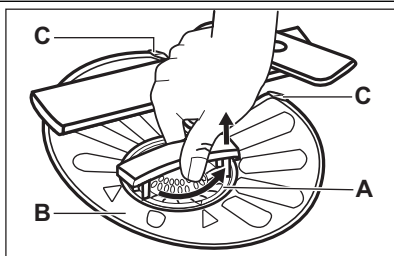

1. Otočte filtrem (A) proti směru hodinových ručiček a vyndejte jej.
2. Filtř (A) rozmontujete oddělením částí (A1) a (A2).
3. Vyjměte filtr (B).
4. Filtry vyčistěte vodou.
5. Vraťte filtr (B) na jeho původní místo. Ujistěte se, že je správně umístěn pod dvěma vodicími drážkami (C).
6. Sestavte filtr (A) vložte jej na jeho místo ve filtru (B). Otočte jím po směru hodinových ručiček, dokud se nezajistí.



Nesprávné umístění filtrů může mít za následek špatné výsledky mytí a poškození spotřebiče.

ČIŠTĚNÍ OSTŘÍKOVACÍCH RAMEN

Ostříkovací ramena nevyjímejte.

Jestliže se otvory v ostříkovacích ramenech zanesou nečistotami, odstraňte je úzkým špičatým předmětem.

ČIŠTĚNÍ VNĚJŠÍCH PLOCH

Vyčistěte spotřebič vlhkým měkkým hadrem.

Používejte pouze neutrální mycí prostředky. Nepoužívejte prostředky s drsnými částicemi, drátěnky nebo rozpouštědla.

ODSTRAŇOVÁNÍ ZÁVAD

Spotřebič nezačne pracovat nebo se během provozu zastavuje.

Nejprve zkuste najít řešení problému (viz tabulka). Pokud se nepodaří, obraťte se na autorizované servisní středisko.

U některých poruch se na displeji zobrazí výstražný kód:

- **,10** - Spotřebič se neplní vodou.
- **,20** - Spotřebič nevypouští vodu.
- **,30** - Je aktivován systém proti vyplavení.



UPOZORNĚNÍ

Před kontrolou spotřebič vypněte.

Problém	Možná příčina	Možné řešení
Nespustil se program.	Zástrčka není zasunutá do zásuvky.	Zasuňte zástrčku do zásuvky.
	Dvířka spotřebiče jsou otevřená.	Zavřete dvířka spotřebiče.
	Nestiskli jste Start .	Stiskněte Start .
	Poškozená pojistka v pojistkové skříňce (vybavený jistič).	Vyměňte pojistku (znovu aktivujte jistič).
Spotřebič se neplní vodou.	Je nastavený odložený start.	Zrušte odložený start a vyčkejte na konec odpočítávání.
	Vodovodní kohoutek je zavřený.	Otevřete vodovodní kohoutek.
	Příliš nízký tlak vody.	Kontaktujte vaši vodárenskou společnost.
	Vodovodní kohoutek je ucpaný nebo zanesený vodním kamenem.	Vyčistěte vodovodní kohoutek.
	Filtr v přívodní hadici je zanesený.	Vyčistěte filtr.
	Přívodní hadice je přehnutá nebo zkroucená.	Ujistěte se, že je hadice správně umístěná.
Spotřebič nevypouští vodu.	Je aktivován bezpečnostní systém proti vyplavení. Ve spotřebiči uniká voda.	Zavřete vodovodní kohoutek a obraťte se na servisní středisko.
	Přípojka sifonu je ucpaná.	Vyčistěte přípojku sifonu.
	Vypouštěcí hadice je přehnutá nebo zkroucená.	Ujistěte se, že je hadice správně umístěná.

Po kontrole spotřebič zapněte. Program bude pokračovat od okamžiku, ve kterém byl přerušen. Pokud se problém objeví znovu, obraťte se na servisní středisko. Pokud se na displeji zobrazí jiný výstražný kód, obraťte se na servisní středisko.

POKUD NEJSOU VÝSLEDKY MYTÍ A SUŠENÍ USPOKOJIVÉ

Na nádobí a skle jsou bílé šmouhy nebo modravý potah

- Uvolňuje se příliš velké množství leštidla. Otočte voličem leštidla do nižší polohy.
- Nadměrné množství mycího prostředku.

Skvry a suché vodní kapky na skle a na nádobí

- Uvolňuje se příliš malé množství leštidla. Otočte voličem leštidla do vyšší polohy.

- Příčinou může být kvalita mycího prostředku.

Nádobí je vlhké

- Program neobsahuje sušicí fázi nebo sušicí fáze používá příliš nízkou teplotu.
- Dávkovač leštidla je prázdný.
- Příčinou může být kvalita leštidla.
- Příčinou může být kvalita kombinovaných mycích tablet. Zkuste jinou značku nebo zapněte dávkovač leštidla a použijte leštidlo spolu s kombinovanými mycími tabletami.



Další možné příčiny naleznete v části „TIPY A RADY“.

Zapnutí dávkovače leštidla při zapnuté funkci Multitab

1. Stisknutím tlačítka zap/vyp spotřebič zapněte.

2. Zkontrolujte, zda je spotřebič v režimu nastavení. Viz „NASTAVENÍ A SPUŠTĚNÍ PROGRAMU“.
3. Současně stiskněte a podržte **Delay** a **Start**, dokud nezablikají kontrolky (A), (B) a (C).

4. Stiskněte **Option**.

- Kontrolky (A) a (C) zhasnou.
- Kontrolka (B) dále bliká.
- Na displeji se zobrazí nastavení dávkovače leštidla.

<i>0 d</i>	Vypnuto
<i>1 d</i>	Zapnuto

5. Stisknutím **Option** změňte nastavení.
6. Nastavení potvrďte vypnutím spotřebiče.
7. Seřídte dávkování leštidla.
8. Naplňte dávkovač leštidla.

TECHNICKÉ INFORMACE

Rozměry	Šířka / Výška / Hloubka (mm)	596 / 818 - 898 / 575
Připojení k elektrické síti	Viz typový štítek.	
	Napětí	220-240 V
	Frekvence	50 Hz
Tlak přívodu vody	Min. / max. (bar / MPa)	(0,5 / 0,05) / (8 / 0,8)
Přívod vody ¹⁾	Studená nebo teplá voda ²⁾	max. 60 °C
Kapacita	Jídelní soupravy	12
Příkon	Režim zapnuto	0.10 W
	Režim vypnuto	0.10 W

¹⁾ Přívodní hadici připojte ke kohoutku se závitem 3/4".

²⁾ Pokud odebíráte horkou vodu z alternativních zdrojů (např. solární panely, větrná energie), použijte tuto horkou vodu ke snížení spotřeby energie.

TARTALOMJEGYZÉK

38	BIZTONSÁGI INFORMÁCIÓK
40	TERMÉKLEÍRÁS
41	KEZELŐPANEL
42	PROGRAMOK
44	KIEGÉSZÍTŐ FUNKCIÓK
45	AZ ELSŐ HASZNÁLAT ELŐTT
47	NAPI HASZNÁLAT
49	HASZNOS TANÁCSOK ÉS JAVASLATOK
50	ÁPOLÁS ÉS TISZTÍTÁS
51	HIBAE LHÁRÍTÁS
52	MŰSZAKI INFORMÁCIÓK

KÖRNYEZETVÉDELMI TUDNIVALÓK

A következő jelzéssel ellátott anyagokat hasznosítsa újra: ♻️. Újrahasznosításhoz tegye a megfelelő konténerekbe a csomagolást.



Járuljon hozzá környezetünk és egészségünk védelméhez, és hasznosítsa újra az elektromos és elektronikus hulladékot. A  tiltó szimbólummal ellátott készüléket ne dobja a háztartási hulladék közé. Juttassa el a készüléket a helyi újrahasznosító telepre, vagy lépjen kapcsolatba a hulladékkezelésért felelős hivatallal.

HONLAPUNKON AZ ALÁBBI INFORMÁCIÓK ÁLLNAK RENDELKEZÉSÉRE:

- Termékek
- Kiadványok
- Felhasználói kézikönyvek
- Hibaelhárítás
- Szerviz információk

www.aeg.com

AZ ÚTMUTATÓBAN HASZNÁLT SZIMBÓLUMOK

-  Figyelem - Fontos biztonsági információk.
-  Általános információk és tanácsok
-  Környezetvédelmi információk

A változtatások jogát fenntartjuk.

AZ ÖN ELÉGEDETTSÉGE ÉRDEKÉBEN

Köszönjük, hogy megvásárolta ezt az AEG készüléket. Reméljük, hogy készülékünk kifogástalan teljesítményével hosszú éveken át elégedett lesz. Pontosan ezért alkalmaztunk olyan innovatív technológiákat és jellemzőket, melyek a mindennapi teendőket nagymértékben megkönnyítik, és amelyeket más készülékeken nem talál meg. Kérjük, szánjon néhány percet az útmutató végigolvasására, hogy a maximumot hozhassa ki készülékéből.

KIEGÉSZÍTŐ TARTOZÉKOK ÉS SEGÉDANYAGOK

Az AEG webáruházban mindent megtalál, ami ahhoz szükséges, hogy AEG készülékeinek ragyogó külsejét és tökéletes működését fenntartsa. Ezzel együtt széles választékban kínáljuk a legszigorúbb szabványoknak és az Ön minőségi igényeinek megfelelően tervezett és kivitelezett egyéb kiegészítő tartozékokat - a különleges főzőedényektől az evőeszköz kosarakig, az edénytartóktól a fehérnemű-zsákokig...



Látogassa meg webáruházunkat az alábbi címen:
www.aeg.com/shop

VÁSÁRLÓI TÁMOGATÁS ÉS SZERVIZ

Javasoljuk az eredeti alkatrészek használatát.

Ha a szervizhez fordul, legyenek kéznél a következő adatok. Az információ az adattáblán található.

Típus _____

Termékszám _____

Sorozatszám _____



BIZTONSÁGI INFORMÁCIÓK

Az üzembe helyezés és használat előtt, gondosan olvassa el a mellékelt útmutatót. A nem megfelelő üzembe helyezés vagy használat által okozott károkért nem vállal felelősséget a gyártó. További utánanézés érdekében tartsa elérhető helyen az útmutatót.

GYERMEKEK ÉS FOGYATÉKKAL ÉLŐ SZEMÉLYEK BIZTONSÁGA



VIGYÁZAT

Fulladás, sérülés vagy tartós rokkantság kockázata.

- Ne engedje, hogy a készüléket csökkent fizikai, értelmi vagy mentális képességű, illetve megfelelő tapasztalatok és ismeretek híján lévő személy használja, beleértve a gyermekeket is. A biztonságukért felelős személy felügyelje őket, illetve a készülék használatára vonatkozóan biztosítson útmutatást számukra. Ne hagyja, hogy gyerekek játsszanak a készülékkel.
- Minden csomagolóanyagot tartson a gyermekektől távol.
- Minden mosószert tartson távol a gyermekektől.
- A gyermekeket és kedvenc háziállatokat tartsa távol a készüléktől, amikor az ajtaja nyitva van.

ÜZEMBE HELYEZÉS

- Távolítsa el az összes csomagolóanyagot.
- Ne helyezzen üzembe, és ne is használjon sérült készüléket.
- Ne helyezze üzembe a készüléket olyan helyen, ahol a hőmérséklet 0°C alatt van.
- Tartsa be a készülékhez mellékelt üzembe helyezési útmutatóban foglaltakat.
- A készüléket biztonságos szerkezet alá és mellé helyezze.

Vízhálózatra csatlakoztatás

- Ellenőrizze, hogy nem okoz-e sérülést a vízcsöveknek.
- Mielőtt új vagy hosszabb idő óta nem használt csövekhez csatlakoztatja a készüléket, addig folyassa a vizet, amíg az teljesen ki nem tisztul.

- A készülék első használata előtt ellenőrizze, hogy nincs-e szivárgás.
- A befolyócső biztonsági szeleppel, valamint dupla bevonattal ellátott belső vezetékkel rendelkezik.

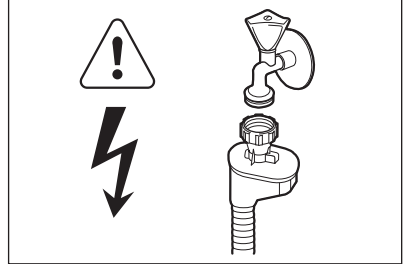

VIGYÁZAT

Veszélyes feszültség.

- Ha a befolyócső megsérül, akkor azonnal húzza ki a csatlakozódugót a fali csatlakozóaljzattól. Forduljon a márkaszervizhez a befolyócső cseréje érdekében.

Elektromos csatlakoztatás



VIGYÁZAT

Tűz- és áramütésveszély.

- A készüléket kötelező földelni.
- Ellenőrizze, hogy az adattáblán szereplő elektromossági adatok megfelelnek-e a hálózati áram paramétereinek. Ha nem, forduljon szakképzett villanyszerelőhöz.
- Mindig megfelelően felszerelt, érintésbiztos aljzatot használjon.
- Ne használjon hálózati elosztókat és hosszabító kábeleket.
- Ügyeljen a hálózati csatlakozódugó és a hálózati kábel épségére. Ha a hálózati kábel cseréjére szorul, forduljon a márkaszervizhez vagy villanyszerelőhöz.
- Csak az üzembe helyezés befejezése után csatlakoztassa a hálózati csatlakozódugót a hálózati csatlakozóaljzatba. Üzembe helyezés után biztosítsa a hálózati dugasz könnyű elérhetőségét.
- Amikor kihúzza a készülék hálózati vezetékét, soha ne a vezetékét fogja meg. Mindig a dugasznál fogva húzza ki.

HASZNÁLAT

- A készülék háztartási és hasonló célú használatra készült, például:
 - üzletek, irodák és egyéb munkahelyeken kialakított személyzeti konyhák
 - Tanyaházak
 - Hotelek, motelek és egyéb lakás céljára szolgáló ingatlanok esetén az ügyfelek számára
 - Szállások reggelivel.



VIGYÁZAT

Sérülésveszély.

- Ne változtassa meg a készülék műszaki jellemzőit.
- Lefelé fordítva vagy vízszintes irányba tegye a késeket és a hegyes evőeszközöket az evőeszközkosárba.
- A beleütközés elkerülésének megelőzésére, ne hagyja nyitva felügyelet nélkül a készülék ajtaját.
- Ne üljön vagy álljon rá a nyitott ajtóra.
- A mosogatógépben használt mosogatószer veszélyesek. Tartsa be a mosogatószer csomagolásán feltüntetett utasításokat.
- Ne igyon a készülékben lévő vízből, és ne játsszon vele.
- Az edényeket a mosogatógépből csak a mosogatóprogram lejárta után vegye ki. Mosogatószer maradhat az edényeken.



VIGYÁZAT

Áramütés-, tűz- és égésveszély.

- Ne tegyen gyúlékony anyagot, vagy gyúlékony anyaggal szennyezett tárgyat a készülékbe, annak közelébe, illetve annak tetejére.
- A készülék tisztításához ne használjon vízszegárat vagy gőzt.
- A készülékből forró gőz szabadulhat ki, ha az ajtót mosogatóprogram futása közben kinyitja.

ÁRTALMATLANÍTÁS



VIGYÁZAT

Sérülés- vagy fulladásveszély.

- Bontsa a készülék hálózati csatlakozását.
- Vágja át a hálózati kábelt, és tegye a hulladékba.
- Szerelje le az ajtókilincset, hogy megakadályozza gyermekek és kedvenc állatok készülékben rekedését.

TERMÉKLEÍRÁS

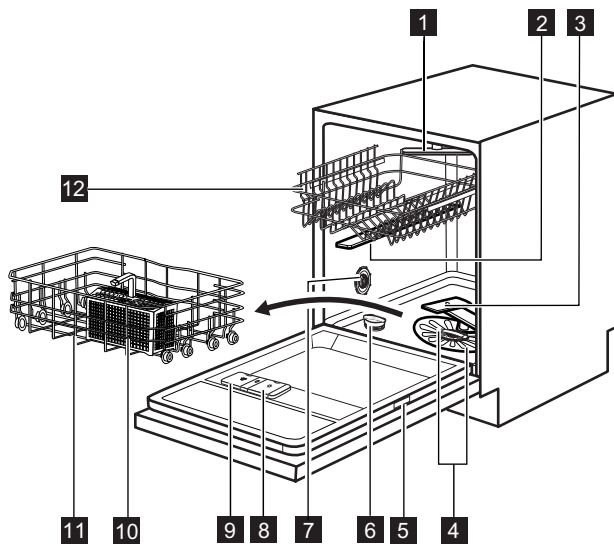

- 1** Felső szórókar
- 2** Legfelső szórókar
- 3** Alsó szórókar
- 4** Szűrők
- 5** Adattábla
- 6** Sótartály
- 7** Vízkeménység-tárcsa
- 8** Öblítőszer-adagoló
- 9** Mosogatószer-adagoló
- 10** Evőeszköztartó
- 11** Alsó kosár
- 12** Felső kosár

KEZELŐPANEL

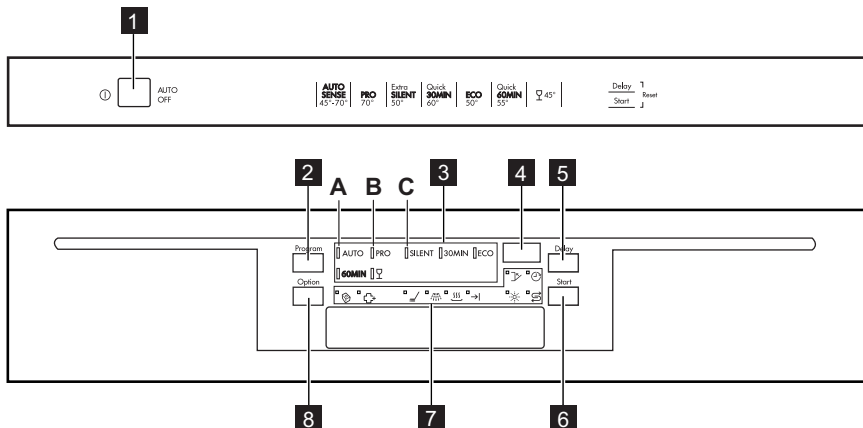

- | | |
|--------------------------|-----------------------|
| 1 Be/ki gomb | 5 Delay gomb |
| 2 Program gomb | 6 Start gomb |
| 3 Programkijelzők | 7 Visszajelzők |
| 4 Kijelző | 8 Option gomb |

Visszajelzők	leírása
	Multitab visszajelző.
	ExtraHygiene visszajelző.
	Mosogatási fázis visszajelző.
	Öblítési fázis visszajelző.
	Szárítási fázis visszajelző.
	Program vége visszajelző.
	Öblítőszer visszajelző. A program működése során ez a visszajelző nem világít.
	Só visszajelző. A program működése során ez a visszajelző nem világít.
	Késletetés visszajelző.
	Ajtó visszajelző. Akkor világít, ha az ajtó nincs becsukva.

PROGRAMOK

Program	Szennyezettség mértéke Töltet típusa	Program szakaszok	Kiegészítő funkciók
AUTO ¹⁾	Összes Edények, evőeszközök, lábasok és fazekek	Előmosás Főmosogatás 45 °C és 70 °C között Öblítések Szárítás	ExtraHygiene
PRO ²⁾	Erős szennyezettség Edények, evőeszközök, lábasok és fazekek	Előmosás Főmosogatás 70 °C-on Öblítések Szárítás	
SILENT ³⁾	Normál szennyezettség Edények és evőeszközök	Előmosás Főmosogatás 50 °C-on Öblítések Szárítás	
30MIN ⁴⁾	Friss szennyezettség Edények és evőeszközök	Főmosogatás 60 °C-on Öblítés	ExtraHygiene
ECO ⁵⁾	Normál szennyezettség Edények és evőeszközök	Előmosás Főmosogatás 50 °C-on Öblítések Szárítás	ExtraHygiene
60MIN	Enyhe szennyezettség Edények és evőeszközök	Főmosogatás 55 °C-on Öblítések	ExtraHygiene
	Normál vagy enyhe szennyeződés Kényes cserép- és üvegedények	Főmosogatás 45 °C-on Öblítések Szárítás	

1) A készülék érzékeli a kosarakba helyezett edények mennyiségét és szennyezettségét. Automatikusan beállítja a szükséges hőmérsékletet és a vízmennyiséget, az energiafogyasztást és a program időtartamát.

2) Ez a program magában foglalja az ExtraHygiene funkciót.

3) Ez a legcsendesebb mosogatóprogram. A zajszint csökkentése érdekében a szivattyú nagyon alacsony fordulatszámon működik. Az alacsony fordulatszám miatt hosszabb a program időtartama.

4) Ezzel a programmal frissen szennyezett edényeket mosogathat el. Rövid idő alatt is kiváló eredményt nyújt.

5) Ezt a programot használják tesztprogramként a bevizsgáló intézetek. A programmal a leghatékonyabb víz- és áramfelhasználás mellett mosogathatja el a normál mértékben szennyezett edényeket és evőeszközöket.

Fogyasztási értékek

Program ¹⁾	Időtartam (perc)	Energiafogyasztás (kWh)	Víz (l)
AUTO	40 - 150	0.6 - 1.4	7 - 14
PRO	140 - 160	1.4 - 1.6	13 - 14

Program ¹⁾	Időtartam (perc)	Energiafogyasztás (kWh)	Víz (l)
SILENT	200 - 220	1.1 - 1.2	9 - 11
30MIN	30	0.8	9
ECO	160 - 180	0.8 - 0.9	9 - 10
60MIN	50 - 60	1.0 - 1.1	10 - 11
	70 - 80	0.8 - 0.9	11 - 12

¹⁾ A víz nyomása és hőmérséklete, a hálózati feszültség ingadozásai, a beállítások és az edények mennyisége módosíthatja a program időtartamát és a fogyasztási értékeket.

Tájékoztatás a bevizsgáló intézetek számára

A bevizsgálás elvégzéséhez szükséges összes információ megszerzéséhez küldjön egy e-mailt a következő címre:

info.test@dishwasher-production.com

Jegyezze fel az adattáblán található termékszámot (PNC).

KIEGÉSZÍTŐ FUNKCIÓK



A mosogatóprogram indítása előtt kapcsolja be vagy ki a kívánt kiegészítő funkciót. A mosogatóprogramok működése közben nem lehet a kiegészítő funkciót be- vagy kikapcsolni.



Amennyiben egy vagy több kiegészítő funkció van beállítva, ellenőrizze, hogy a hozzájuk tartozó jelzőfények világítanak-e a program elindulása előtt.

MULTITAB

Csak kombinált mosogatószer-tabletták esetében aktiválja e kiegészítő funkciót.

Ez a kiegészítő funkció leállítja az öblítőszer és a só betöltését. Nem világítanak a hozzá tartozó visszajelzők.

Nóhet a program időtartama.

- Annyiszor nyomja meg az Option gombot, amíg a multitab visszajelző világítani nem kezd.
- A kiegészítő funkció addig marad aktív, amíg ki nem kapcsolja. Annyiszor nyomja meg az Option gombot, amíg a multitab visszajelző ki nem alszik.

Ha befejezi a kombinált mosogatószer-tabletták használatát, a következő lépéseket végezze el különálló mosogatószer, öblítőszer és regeneráló só használatának megkezdése előtt:

1. Kapcsolja ki a multitab funkciót.
2. Állítsa a vízlágyítót a legmagasabb szintre.
3. Ellenőrizze, hogy tele van-e a sótartály és az öblítőszer-adagoló.
4. Öblítőszer és edények nélkül indítsa el a leg-rövidebb öblítési fázist tartalmazó programot.
5. Állítsa be a vízlágyítót lakóhelye vízkeménységének megfelelően.
6. Állítsa be az adagolt öblítőszer mennyiségét.

EXTRAHYGIENE

Ezzel a kiegészítő funkcióval higiénikusabban mosogathat. Az öblítési fázis során a hőmérséklet 70 °C-on marad 10–14 percre.

Annyiszor nyomja meg az Option gombot, amíg az ExtraHygiene visszajelző világítani nem kezd. Amennyiben a kiegészítő funkció nem alkalmazható a programhoz, a visszajelző nem kezd el világítani.

AZ ELSŐ HASZNÁLAT ELŐTT

1. Ellenőrizze, hogy a vízlágyító szintje megfelel-e a környéken használt víz keménységének. Szükség esetén módosítsa a vízlágyító beállítását. A használt víz keménységére vonatkozó tájékoztatásért lépjen kapcsolatba a helyi vízszolgáltatóval.
2. Töltse fel sótartályt.
3. Töltse fel az öblítőszer-adagolót.
4. Nyissa ki a vízcsapot.
5. A készülékben gyártási maradványok lehetnek. Az eltávolításukhoz indítson el egy mosogatóprogramot. Ne használjon mosogatószert, és ne töltsé meg a kosarakat.



Ha kombinált mosogatószer-tablettákat használ, akkor aktiválja a multitar funkciót.

A VÍZLÁGYÍTÓ BEÁLLÍTÁSA

Vízkeménység				Vízlágyító beállítás	
Német fok (°dH)	Francia fok (°fH)	mmol/l	Clarke fok	Kézi mosogató	Elektronika
51 - 70	91 - 125	9.1 - 12.5	64 - 88	2 1)	10
43 - 50	76 - 90	7.6 - 9.0	53 - 63	2 1)	9
37 - 42	65 - 75	6.5 - 7.5	46 - 52	2 1)	8
29 - 36	51 - 64	5.1 - 6.4	36 - 45	2 1)	7
23 - 28	40 - 50	4.0 - 5.0	28 - 35	2 1)	6
19 - 22	33 - 39	3.3 - 3.9	23 - 27	2 1)	5 1)
15 - 18	26 - 32	2.6 - 3.2	18 - 22	1	4
11 - 14	19 - 25	1.9 - 2.5	13 - 17	1	3
4 - 10	7 - 18	0.7 - 1.8	5 - 12	1	2
< 4	< 7	< 0.7	< 5	1 2)	1 2)

1) Gyári helyzet.

2) Ezen a szinten ne használjon só.



Manuálisan és elektronikusan kell beállítania a vízlágyítót.

Manuális beállítás

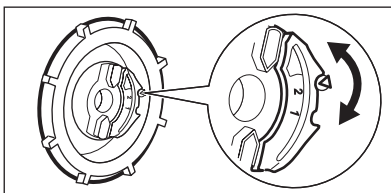

A vízkeménység-tárcsát forgassa el az 1. vagy 2. állásba.

Elektronikus beállítás

1. A készülék bekapcsolásához nyomja meg a be/ki gombot.
2. Győződjön meg arról, hogy a készülék beállítási módban van-e. Nézze meg a „PROGRAM KIVÁLASZTÁSA ÉS ELINDÍTÁSA” című részt.
3. Egyidejűleg nyomja meg és addig tartsa megnyomva a **Delay** és **Start** gombokat, amíg az (A), (B) és (C) visszajelzők villognak.

4. Nyomja meg a **Program** gombot.
 - Kialszik a (B) és (C) visszajelző.
 - Továbbra is villog az (A) visszajelző.
 - A kijelzőn a vízlágyító beállítása látható. Példa: **5 L** = 5. szint
5. Többször nyomja meg a **Program** érintőgombot a beállítás módosításához.
6. A megerősítéshez kapcsolja ki a készüléket.

A SÓTARTÁLY FELTÖLTÉSE

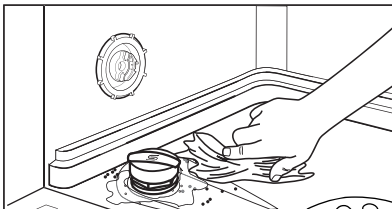
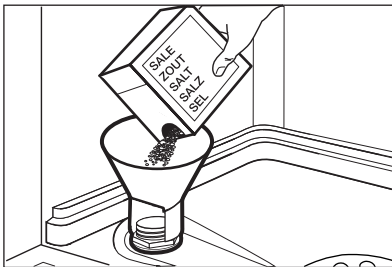

1. Csavarja le a kupakot az óramutató járásával ellenkező irányba, és nyissa ki a sótartályt.
2. Öntsön 1 liter vizet a sótartályba (csak az első alkalommal).
3. Töltse fel a sótartályt regeneráló sóval.
4. Távolítsa el a sótartály nyílása körül lévő sót.
5. A sótartály visszazárásához tekerje a kupakot az óramutató járásával megegyező irányba.



FIGYELEM

Víz és só juthat ki a töltés során a sótartályból. Korrozívesztély. Ennek megakadályozására, a sótartály feltöltése után indítson el egy programot.

AZ ÖBLÍTŐSZER-ADAGOLÓ FELTÖLTÉSE

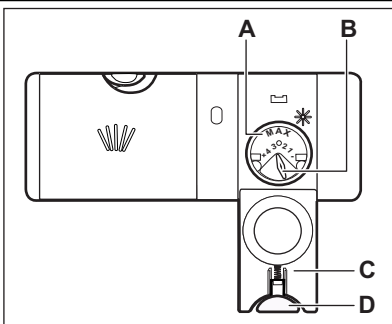

1. Nyomja meg a kioldó gombot (D) a fedél (C) felnyitására.
2. Töltse fel az öblítőszer-adagolót (A), de ne lépje túl a „max” jelzést.
3. A kiömlött öblítőszert nedvszívó törülköendővel távolítsa el, hogy a mosogatóprogram alatt megakadályozza a túlzott habképződést.
4. Zárja le a fedelet. Ellenőrizze, hogy reteszelő helyzetben van-e a kioldó gomb.



Elfordíthatja az adagolt mennyiség választókapcsolót (B) 1 (legkisebb mennyiség) és 4 (legnagyobb mennyiség) helyzetek közötti beállítására.

NAPI HASZNÁLAT

1. Nyissa ki a vízcsapot.
2. A készülék bekapcsolásához nyomja meg a be/ki gombot. Ellenőrizze, hogy a készülék beállítás üzemmódban van-e, lásd a „PROGRAM KIVÁLASZTÁSA ÉS ELINDÍTÁSA” című részt.
 - Ha világít az öblítőszerszám-adjelző, akkor töltsse fel a sótartályt.
3. Pakolja meg megfelelően a kosarakat.
4. Töltsse be a mosogatószert.
5. Állítsa be és indítsa el a töltet típusának és a szennyeződés mértékének megfelelő programot.

A MOSOGATÓSZER HASZNÁLATA

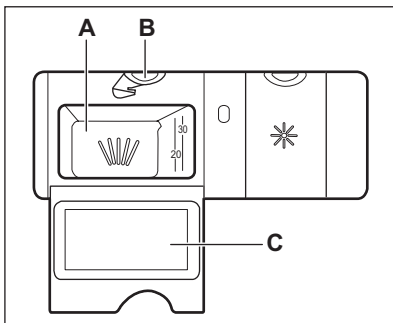

1. Nyomja meg a kioldó gombot (B) a fedél (C) felnyitásához.
2. Tegyen mosogatószert az adagolóba (A).
3. Ha előmosogatási fázissal rendelkező mosogatóprogramot használ, tegyen egy kevés mosogatószert a készülék ajtajának belsejébe.
4. Ha mosogatószerszám-tablettát használ, tegye a tablettát a mosogatószerszám-adagolóba (A).
5. Zárja le a fedelet. Ellenőrizze, hogy reteszelő helyzetben van-e a kioldó gomb.

PROGRAM KIVÁLASZTÁSA ÉS ELINDÍTÁSA

Beállítási mód

A következő műveletek esetében a készüléknek beállítás üzemmódban kell lennie:
A készülék beállítási módban van az aktiválás után:

- Az összes programjelzőfény felgyullad.
- A kijelző két vízszintes állapotjelző sávot jelenít meg.

Ha más állapot látható a kezelőpanelen, akkor egyidejűleg nyomja meg és addig tartsa megnyomva a **Delay** és a **Start** gombot, amíg beállítási módba nem kerül a készülék.

Egy program késleltetett indítás nélküli indítása

1. Nyissa ki a vízcsapot.
2. A készülék bekapcsolásához nyomja meg a be/ki gombot.
3. Csukja be a készülék ajtaját.
4. Győződjön meg arról, hogy a készülék beállítási módban van-e.

5. Annyiszor nyomja meg a **Program** gombot, amíg meg nem jelenik a beállítandó program kijelzése.
 - A program időtartama villog a kijelzőn.
 - A beállított mosogatóprogram fázisjelző fényei világítanak.
6. Ha akarja, akkor elvégezheti a beállításokat.
7. Nyomja meg a **Start** gombot. A program elindul.
 - Csak az aktív fázis visszajelzője világít.
 - A program időtartama látható a kijelzőn, mely 1 perces lépésekben csökken.

Egy program késleltetett indítással való indítása

1. Válassza ki a programot és a beállításokat.
2. Annyiszor nyomja meg a **Delay** gombot, amíg a beállítani kívánt késleltetés meg nem jelenik a kijelzőn (1 és 24 óra között).
 - A késleltetési idő villog a kijelzőn.
 - A késleltetett indítás visszajelzője bekapcsol.
3. Nyomja meg a **Start** gombot. Elkezdődik a visszazámlálás.
 - 1 órás lépésekben jelenik meg a kijelzőn a késleltetett indítás visszazámlálása.

- A beállított program állapot visszajelzői ki-alszanak.
- Amikor a visszaszámlálás befejeződött, automatikusan megkezdődik a mosogatóprogram végrehajtása.
 - Bekapcsol az aktív fázis visszajelzője.



Lehetséges, hogy víz van a készülék oldalfalain és ajtaján. A rozsdamentes acél hamarabb lehűl, mint az edények.

Ajtónyitás a készülék működése alatt

Ha kinyitja az ajtót, akkor leáll a készülék. Amikor ismét becsukja az ajtót, a visszaszámlálás a megszakítási ponttól folytatódik.

Visszaszámlálás alatt a késleltetett indítás leállítása

Annyiszor nyomja meg a **Delay** gombot, amíg:

- A kijelző a program időtartamát mutatja.
- Világítani nem kezdenek a fázisjelző fények.
- A program elindul.

A program törlése

Egyidejűleg nyomja meg, és addig tartsa megnyomva a **Delay** és **Start** gombot, amíg:

- Az összes program visszajelző világít.
- A kijelző két vízszintes állapotjelző sávot jelenít meg.



Egy új mosogatóprogram elindítása előtt ellenőrizze, hogy van-e mosogatószer a mosogatószer-adagolóban.

Miután a program véget ért

A mosogatóprogram befejezése után, világítani kezd a befejezés visszajelző, és **0** látható a kijelzőn.

1. A készülék kikapcsolásához nyomja meg a be/ki gombot.
2. Zárja el a vízcsapot.



Ha nem nyomja meg a be/ki gombot, akkor néhány perc elteltével az **AUTO OFF** eszköz automatikusan kikapcsolja a készüléket. Ez segít az energiafogyasztás csökkentésében.

- A kikapcsolás előtt várja meg, amíg az edények kihűlnek. A forró edények könnyebben megsérülnek.
- Először az alsó kosarat, majd a felső kosarat ürítse ki.

HASZNOS TANÁCSOK ÉS JAVASLATOK

A VÍZLÁGYÍTÓ

A kemény víz nagy mennyiségű ásványi anyagot tartalmaz, amely károsíthatja a készüléket, és gyenge mosási eredményhez vezet. A vízlágyító semlegesíti ezen ásványi anyagokat.

A regeneráló só tartja tisztán és jó állapotban a vízlágyítót. Fontos a vízlágyító szintjének pontos beállítása. Ez biztosítja, hogy megfelelő mennyiségű regeneráló só és vizet használjon a vízlágyító.

PAKOLJA MEG MEGFELELŐEN A KOSARAKAT.



A mellékelt tájékoztatóban nézzen meg a kosarak feltöltésére vonatkozó példákat.

- Csak mosogatógépbe tehető darabok mosogatására használja a készüléket.
- Ne tegyen fából, szaruból, alumíniumból, ónból és rézből készült darabokat a készülékbe.
- Ne helyezzen a készülékbe vizet felszívó darabokat (szívacsót, rongyot).
- Távolítsa el az ételmaradékot az edényekről.
- Áztassa fel az edényekre égett ételt.
- Az üreges tárgyakat (pl. csészék, poharak és lábasok) nyílásukkal lefele tegye be.
- Fontos, hogy az edények és evőeszközök ne csússzanak egymásba. Keverje más edényekkel a kanalakat.
- Ellenőrizze, hogy a poharak nem érnek-e más poharakhoz.
- A kisebb tárgyakat helyezze az evőeszközösárba.
- A könnyű darabokat helyezze a felső kosárba. Ügyeljen arra, hogy az eszközök ne mozdulhassanak el.
- A mosogatóprogram elindítása előtt győződjön meg arról, hogy a szűrőkarok szabadon mozoghatnak.

SÓ, ÖBLÍTŐSZER ÉS MOSOGATÓSZER HASZNÁLATA

- Kizárólag só, öblítőszert és mosogatószert használjon a mosogatógépben. Egyéb termékek károsodást okozhatnak a készülékben.
- Az utolsó öblítési fázis során az öblítőszert elősegíti az edények csik- és foltmentes szárítását.

- A kombinált mosogatószert-tabletták mosogatószert, öblítőszert és regeneráló sókat tartalmaznak. Győződjön meg arról, hogy e tabletták megfelelnek-e a környékén lévő vízkezelési feltételeknek. Nézze meg a termék csomagolásán található útmutatásokat.
- Rövid programok során nem oldódnak fel teljesen a mosogatószert-tabletták. A mosogatószert-maradványok edényeken való lerakódásának megakadályozására hosszú programoknál használja a tablettákat.



Ne használjon a szükségesnél több mosogatószert. További információkért olvassa el a mosogatószert csomagolásán található útmutatásokat.

EGY PROGRAM INDÍTÁSA ELŐTT

A következőket ellenőrizze:

- A szűrők tiszták és megfelelően vannak elhelyezve.
- Nem tömődtek el a szűrőkarok.
- Megfelelő az edények elhelyezése a kosarakban.
- A kiválasztott program nem felel meg a töltet típusának és a szennyeződés mértékének.
- Megfelelő mennyiségű mosogatószert használ.
- Van mosogatógép só és öblítő (ha nem kombinált mosogatószert-tablettákat használ).
- Szoros a sótartály kupakjának rögzítése.

ÁPOLÁS ÉS TISZTÍTÁS



VIGYÁZAT

Karbantartás előtt kapcsolja ki a készüléket, és húzza ki a hálózati csatlakozódugót a csatlakozóaljzatból.



Az elszennyeződött szűrők és az eltömődött szórókarok rontják a mosogatás eredményességét.

Rendszeresen ellenőrizze, és szükség esetén tisztítsa meg azokat.

A SZŪRŐK TISZTÍTÁSA

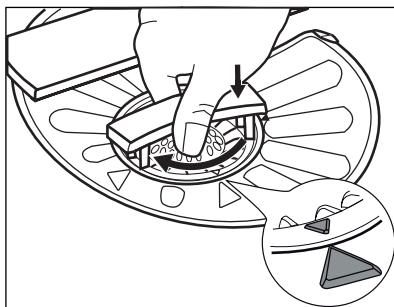
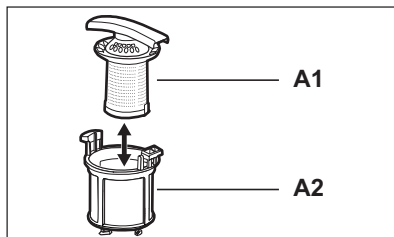
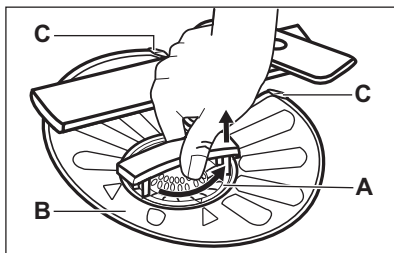

1. Az óramutató járásával ellentétesen fordítsa el az (A) szűrőt, és vegye ki.
2. Az (A) szűrő szétszereléséhez húzza szét az (A1) és az (A2) részt.
3. Vegye ki a (B) szűrőt.
4. Vizzel tisztítsa meg a szűrőt.
5. Helyezze a (B) szűrőt eredeti állásába. Ellenőrizze, hogy a két vezetősin (C) alatt megfelelően illeszkedik-e.
6. Szerelje össze az (A) szűrőt, és tegye a (B) szűrőben lévő helyére. Az óramutató járásával megegyező irányban forgassa, amíg bezárul.



A szűrők helytelen pozíciója rossz mosogatási eredményeket okoz, és a készüléket is károsítja.

A SZÓRÓKAROK TISZTÍTÁSA

Ne szerelje ki a szórókarokat.

Ha a szórókarok furatai eltömődnének, a szennyeződés megmaradó részét egy hegyes végű tárggyal távolítsa el.

KÜLSŐ TISZTÍTÁS

A készüléket puha, nedves ruhával tisztítsa.

Csak semleges tisztítószerrel használjon. Ne használjon súrolószerrel, súrolószivacsot vagy oldószereket.

HIBAELEHÁRÍTÁS

A készülék nem indul el, vagy működés közben leáll.

Először próbálja meg kiküszöbölni a problémát (lásd a táblázatot). Ha nem, hívja a szervizt.

Bizonyos meghibásodások esetén a kijelzőn egy riasztási kód látható:

• **,10** - A készülék nem tölt be vizet.

- **,20** - A készülék nem ereszt le a vizet.
- **,30** - A túlcserülés-gátló bekapcsol.



VIGYÁZAT

Mielőtt ellenőrizné, kapcsolja ki a készüléket.

Jelenség	Lehetséges ok	Lehetséges megoldás
A program nem indul el.	A hálózati csatlakozódugó nincs megfelelően csatlakoztatva a hálózati csatlakozóaljzatba.	Csatlakoztassa megfelelően a csatlakozódugót.
	A készülék ajtaja nyitva van.	Csukja be a készülék ajtaját.
	Nem nyomta meg a Start gombot.	Nyomja meg a Start gombot.
	A biztosítódobozban kiolvadt a biztosíték.	Cserélje ki a biztosítékot, vagy kapcsolja fel a megszakítót.
	Késleltetett indítás van beállítva.	Törölje a késleltetett indítást, vagy várja meg a visszaszámlálás befejeződését.
A készülék nem tölt be vizet.	A vízcsap zárva van.	Nyissa ki a vízcsapot.
	A víznyomás túl alacsony.	Forduljon a helyi vízszolgáltatóhoz.
	A vízcsap eltömődött vagy vízköves.	Tisztítsa ki a vízcsapot.
	Eltömődött a befolyócső szűrője.	Tisztítsa meg a szűrőt.
	Összehirkolódott vagy meghajlott a befolyócső.	Ellenőrizze, hogy megfelelő-e a cső beszerelése.
	A túlcserülés-gátló bekapcsol. Vízszívárgás lépett fel a készülékben.	Zárja el a vízcsapot, és forduljon a márkaszervizhez.
A készülék nem ereszt le a vizet.	A szifon eltömődött.	Tisztítsa ki a szifont.
	Összehirkolódott vagy meghajlott a vízleeresztő cső.	Ellenőrizze, hogy megfelelő-e a cső beszerelése.

Ellenőrzés után kapcsolja be a készüléket. A program a megszakítási ponttól folytatódik.

Ha a probléma ismét jelentkezik, akkor forduljon a márkaszervizhez.

Ha a kijelző a fentiekől eltérő riasztási kódot mutat, forduljon a márkaszervizhez.

A MOSOGATÁS ÉS A SZÁRÍTÁS EREDMÉNYE NEM KIELÉGÍTŐ

Fehéres csikok és szennyeződések vagy kékes réteg látható a poharakon és edényeken.

- Túl nagy volt az adagolt öblítőszer mennyisége. Állítsa alacsonyabb helyzetbe az öblítőszer fordítókart.
- Túl sok volt a mosogatószer.

Szennyeződések és cseppnyomok vannak a poharakon és edényeken

- Nem elegendő az adagolt öblítőszer mennyisége. Állítsa magasabb helyzetbe az öblítőszer fordítókart.
- Lehet, hogy a mosogatószer minősége az oka.

Nedvesek az edények

- Nem szerepel szárítási fázis a programban, vagy alacsony a szárítási fázis hőmérséklete.
- Az öblítőszer-adagoló üres.
- Lehet, hogy az öblítőszer minősége az oka.
- Lehet, hogy a kombinált mosogatószer-tabletta minősége az oka. Próbálkozzon másik márkával, vagy töltsse fel az öblítőszer-adagolót és kombinált mosogatószer-tablettákkal együtt használja az öblítőszeret.



A lehetséges okok megismerésére nézze meg a 'HASZNOS TANÁCSOK ÉS JAVASLATOK' című fejezetet.

Az öblítőszer-adagoló aktiválása aktivált multib funkcióval együtt

1. A készülék bekapcsolásához nyomja meg a be/ki gombot.

2. Győződjön meg arról, hogy a készülék beállítási módban van-e. Nézze meg a „PROGRAM KIVÁLASZTÁSA ÉS ELINDÍTÁSA” című részt.
3. Egyidejűleg nyomja meg és addig tartsa megnyomva a **Delay** és **Start** gombokat, amíg az **(A)**, **(B)** és **(C)** visszajelzők villognak.
4. Nyomja meg a **Option** gombot.
 - Kialszik az **(A)** és **(C)** visszajelző.
 - Továbbra is villog a **(B)** visszajelző.
 - A kijelzőn az öblítőszer-adagoló beállítása látható.
5. A beállítás módosításához nyomja meg az **Option** gombot.
6. A megerősítéshez kapcsolja ki a készüléket.
7. Állítsa be az adagolt öblítőszer mennyiségét.
8. Töltsse fel az öblítőszer-adagolót.

<i>Od</i>	Ki
<i>Id</i>	Be

MŰSZAKI INFORMÁCIÓK

Méretek	Szélesség / Magasság / Mélység (mm)	596 / 818 - 898 / 575
Elektromos csatlakoztatás	Lásd az adattáblát.	
	Feszültség	220-240 V
	Frekvencia	50 Hz
Hálózati víznyomás	Min. / max. (bar / MPa)	(0.5 / 0.05) / (8 / 0.8)
Vízellátás ¹⁾	Hidegvíz vagy melegvíz ²⁾	max. 60 °C
Kapacitás	Teríték	12
Áramfelvétel	Készenléti üzemmód	0.10 W
	Kikapcsolás üzemmód	0.10 W

¹⁾ Csatlakoztassa a vízbefolyó-tömlőt egy 3/4"-os csavarmentes csaphoz.

²⁾ Ha a melegvíz alternatív energiaforrásokból származik (pl. napelemek, szélenergia), akkor az energiafogyasztás csökkentése érdekében használja a melegvíz-vezetékét.

OBSAH

55	BEZPEČNOSTNÉ POKYNY
57	POPIS VÝROBKU
58	OVLÁDACÍ PANEL
59	PROGRAMY
61	VOLITELNÉ FUNKCIE
62	PRED PRVÝM POUŽITÍM
64	KAŽDODENNÉ POUŽÍVANIE
66	TIPY A RADY
67	OŠETROVANIE A ČISTENIE
68	RIEŠENIE PROBLÉMOV
69	TEHNIČNE INFORMACIJE

OCHRANA ŽIVOTNÉHO PROSTREDIA

Materiály označené symbolom ♻️ odovzdajte na recykláciu. Obal hodte do príslušných kontajnerov na recykláciu.



Chráňte životné prostredie a zdravie ľudí a recyklujte odpad z elektrických a elektronických spotrebičov. Nelikvidujte spotrebiče označené symbolom ♻️ spolu s odpadom z domácnosti. Výrobok odovzdajte v miestnom recyklačnom zariadení alebo sa obráťte na obecný alebo mestský úrad.

NAVŠTÍVTE NAŠU STRÁNKU, KDE NÁJDETE:

- Produkty
- Brožúry
- Návod na použitie
- Riešenie problémov
- Servisné informácie

www.aeg.com

LEGENDA

-  Upozornenie - Dôležité bezpečnostné pokyny.
-  Všeobecné informácie a tipy
-  Environmentálne informácia

Vyhradzujeme si právo na zmeny bez predchádzajúceho upozornenia.

PRE DOKONALÉ VÝSLEDKY

Ďakujeme vám, že ste si vybrali tento výrobok značky AEG. Vytvorili sme ho tak, aby vám poskytol dokonalý výkon po mnoho rokov, za pomoci inovačných technológií, ktoré uľahčujú život - vlastností, ktoré u bežných spotrebičov nenájdete. Venujte, prosím, niekoľko minút prečítaniu si tohto návodu, aby ste svoj spotrebič využili čo najlepšie.

PRÍSLUŠENSTVO A SPOTREBNÝ MATERIÁL

V internetovom obchode AEG nájdete všetko, čo potrebujete, aby vaše spotrebiče AEG skvelo vyzerali a bezchybne pracovali. Spolu so širokou ponukou príslušenstva navrhnutého a vytvoreného podľa najvyšších kvalitatívnych noriem, aké by ste očakávali - od špeciálnych košíkov na príbor, držiakov na fľaše až po vrecká na jemnú bielizeň...



Navštívte náš internetový obchod na
www.aeg.com/shop

STAROSTLIVOSŤ A SLUŽBY ZÁKAZNÍKOM

Odporúčame, aby ste používali originálne náhradné diely.

Pred skontaktovaním servisného oddelenia skontrolujte, či máte k dispozícii tieto informácie. Informácie nájdete na typovom štítku.

Model _____

Výrobné číslo _____

Sériové číslo _____



BEZPEČNOSTNÉ POKYNY

Pred inštaláciou a používaním spotrebiča si pozorne prečítajte priložený návod na používanie. Výrobca nie je zodpovedný za škody a zranenia spôsobené nesprávnou inštaláciou a používaním. Návod na používanie uchovávajte vždy v blízkosti spotrebiča, aby ste do nich mohli v budúcnosti nahliadnuť.

BEZPEČNOSŤ DETÍ A ZRANITELNÝCH OSÔB



VAROVANIE

Nebezpečenstvo udusenía, poranenia alebo trvalého postihnutia.

- Tento spotrebič nesmú obsluhovať osoby (vrátane detí) so zníženou fyzickou, zmyslovou alebo mentálnou spôsobilosťou ani osoby s nedostatočnými skúsenosťami alebo znalosťami. Tieto osoby musia byť pod dohľadom osoby zodpovednej za ich bezpečnosť alebo ich táto osoba musí poučiť o správnom používaní spotrebiča. Nedovoľte, aby sa deti hrali so spotrebičom.
- Všetky obaly uschovajte mimo dosahu detí.
- Umývacie prostriedky uschovajte mimo dosahu detí.
- Keď sú dverka spotrebiča otvorené, nedovoľte deťom ani domácim zvieratám, aby sa k nemu priblížili.

INŠTALÁCIA

- Odstráňte všetok obalový materiál.
- Poškodený spotrebič neinštalujte ani nepoužívajte.
- Spotrebič neinštalujte ani nepoužívajte na mieste, kde teplota môže klesnúť pod 0 °C.
- Dodržiavajte pokyny pre inštaláciu dodané so spotrebičom.
- Uistite sa, že konštrukcie, pod ktorými a vedľa ktorých je spotrebič nainštalovaný, sú bezpečné.

Pripojenie na vodovodné potrubie

- Uistite sa, že hadice na vodu nie sú poškodené.
- Pred pripojením spotrebiča k novému potrubiu alebo potrubiu, ktoré sa dlho nepoužívalo, nechajte vodu tiecť, až kým nebude čistá.

- Pri prvom použití spotrebiča skontrolujte, či nikde neuniká voda.
- Prívodná hadica na vodu má bezpečnostný ventil a puzdro s vnútorným elektrickým káblom.

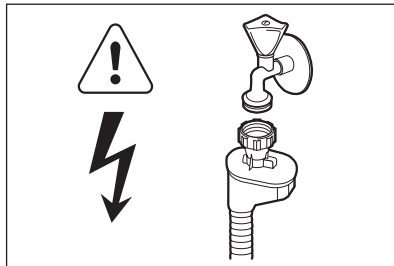

VAROVANIE

Nebezpečné napätie.

- Ak je prívodná hadica poškodená, okamžite vytiahnite zástrčku zo zásuvky elektrickej siete. Kontaktujte servisné stredisko, aby vymenili prívodnú hadicu.

Elektrické zapojenie



VAROVANIE

Nebezpečenstvo požiaru a zásahu elektrickým prúdom.

- Spotrebič musí byť uzemnený.
- Skontrolujte, či elektrické údaje uvedené na typovom štítku spotrebiča zodpovedajú parametrom elektrickej siete. Ak nie, kontaktujte elektrikára.
- Vždy používajte správne inštalovanú uzemnenú zásuvku.
- Nepoužívajte adaptéry, rozdvojky ani predlžovacie prívodné káble.
- Uistite sa, že zástrčka a napájací kábel nie sú poškodené. Ak chcete vymeniť prívodný elektrický kábel, kontaktujte servis alebo elektrikára.
- Zástrčku zapojte do zásuvky až na konci inštalácie. Skontrolujte, či je napájací elektrický kábel po inštalácii prístupný.
- Pri odpájaní spotrebiča od elektrickej siete neťahajte za napájací kábel. Vždy ťahajte za zástrčku.

POUŽITIE

- Tento spotrebič je určený na použitie v domácnosti a podobnom prostredí, ako sú napr.:
 - kuchynky pre zamestnancov v obchodoch, kanceláriách a iných pracovných priestoroch,
 - vidiecke domy,
 - priestory určené pre klientov v hoteloch, motelloch a iných typoch ubytovacích zariadení,
 - ubytovacie zariadenia, ktoré poskytujú raňajky.



VAROVANIE

Hrozí nebezpečenstvo poranenia.

- Nemeňte technické charakteristiky tohto spotrebiča.
- Nože a iný ostrý alebo špicatý príbor dajte do košíka na príbor hrotom nadol alebo ho umiestnite v horizontálnej polohe.
- Dvierka spotrebiča nenechávajte otvorené, aby ste na ne nespadli.
- Na otvorené dvierka si nesadajte ani na ne nestúpajte.
- Umývacie prostriedky do umývačky sú nebezpečné. Dodržiavajte bezpečnostné pokyny na obale umývacieho prostriedku.
- Nepite vodu zo spotrebiča a nehrajte sa s ňou.
- Nevyberajte riad zo spotrebiča, kým sa neskonal program. Na riade môže byť umývací prostriedok.



VAROVANIE

Nebezpečenstvo zásahu elektrickým prúdom, požiaru alebo popálenín.

- Horľavé produkty alebo veci, ktoré obsahujú horľavé látky, nekladajte do spotrebiča, do jeho blízkosti ani naň.
- Na čistenie spotrebiča nepoužívajte prúd vody a paru.
- Ak otvoríte dvierka, keď je spustený program, zo spotrebiča môže uniknúť horúca para.

LIKVIDÁCIA



VAROVANIE

Nebezpečenstvo poranenia alebo udusenía.

- Spotrebič odpojte zo sieťovej zásuvky.
- Odrežte prívodný elektrický kábel a zlikvidujte ho.

- Odstráňte západku dvierok, aby ste zabránili uviaznutiu detí a domácich zvierat v spotrebiči.

POPIS VÝROBKU

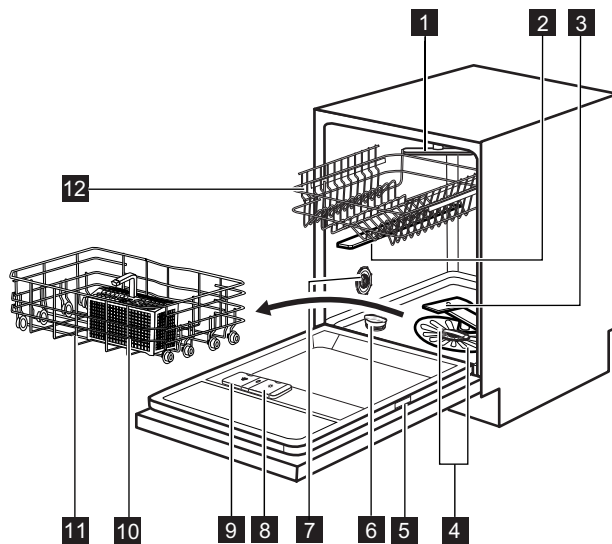

- 1** Stropné sprchovacie rameno
- 2** Horné sprchovacie rameno
- 3** Dolné sprchovacie rameno
- 4** Filtre
- 5** Typový štítok
- 6** Zásobník na soľ
- 7** Volič tvrdosti vody
- 8** Dávkovač leštidla
- 9** Dávkovač umývacieho prostriedku
- 10** Košík na príbor
- 11** Dolný kôš
- 12** Horný kôš

OVLÁDACÍ PANEL

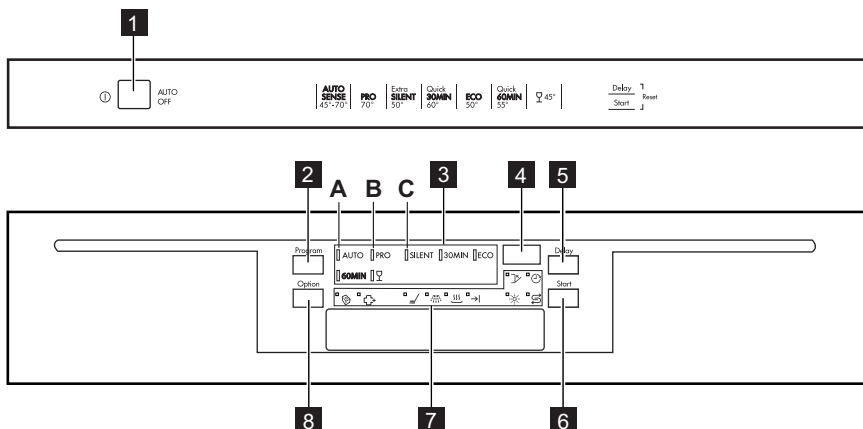

1 Tlačidlo Zap./Vyp.

2 Tlačidlo Program

3 Ukazovatele programov

4 Displej

5 Tlačidlo Delay

6 Tlačidlo Start

7 Ukazovatele

8 Tlačidlo Option

Ukazovatele	Popis
	Ukazovateľ funkcie Multitab.
	Ukazovateľ funkcie ExtraHygiene.
	Ukazovateľ fázy umývania.
	Ukazovateľ fázy oplachovania.
	Ukazovateľ fázy sušenia.
	Ukazovateľ skončenia.
	Ukazovateľ leštidla. Tento ukazovateľ počas programu nesvieti.
	Ukazovateľ soli. Tento ukazovateľ počas programu nesvieti.
	Ukazovateľ posunutého štartu.
	Ukazovateľ otvorených dveriek. Rozsvieti sa, keď dvierka nie sú zatvorené.

PROGRAMY

Program	Stupeň znečistenia Druh náplne	Fázy programu	Voliteľné funkcie
AUTO ¹⁾	Všetko Porcelán, jedálenský príbor, hrnce a panvice	Predumývanie Umývanie od 45 °C do 70 °C Oplachovanie Sušenie	ExtraHygiene
PRO ²⁾	Silné znečistenie Porcelán, jedálenský príbor, hrnce a panvice	Predumývanie Umývanie 70 °C Oplachovanie Sušenie	
SILENT ³⁾	Bežné znečistenie Porcelán a jedálenský príbor	Predumývanie Umývanie 50 °C Oplachovanie Sušenie	
30MIN ⁴⁾	Nezaschnuté nečistoty Porcelán a jedálenský príbor	Umývanie 60 °C Oplachovanie	ExtraHygiene
ECO ⁵⁾	Bežné znečistenie Porcelán a jedálenský príbor	Predumývanie Umývanie 50 °C Oplachovanie Sušenie	ExtraHygiene
60MIN	Ľahké znečistenie Porcelán a jedálenský príbor	Umývanie 55 °C Oplachovanie	ExtraHygiene
	Bežné alebo mierne znečistenie Jemný porcelán a sklo	Umývanie 45 °C Oplachovanie Sušenie	

- 1) Spotrebič rozoznáva stupeň znečistenia a množstvo položiek v košoch. Automaticky upravuje teplotu a množstvo vody, spotrebu energie a trvanie programu.
- 2) Tento program obsahuje voliteľnú funkciu ExtraHygiene.
- 3) Toto je najtichší umývací program. Čerpadlo pracuje pri veľmi nízkych otáčkach, aby sa znížila hladina hluku. Kvôli nízkym otáčkam trvá tento program dlho.
- 4) S týmto programom môžete umývať čerstvo znečistený riad. Poskytuje dobré výsledky umývania v krátkom čase.
- 5) Toto je štandardný testovací program pre skúšobne. Tento program zaručuje najúčinnejšie využitie vody a energie pri bežne znečistenom porceláne a príbore.

Spotreba

Program ¹⁾	Trvanie (min.)	Energia (kWh)	Voda (l)
AUTO	40 - 150	0.6 - 1.4	7 - 14
PRO	140 - 160	1.4 - 1.6	13 - 14
SILENT	200 - 220	1.1 - 1.2	9 - 11
30MIN	30	0.8	9

Program ¹⁾	Trvanie (min.)	Energia (kWh)	Voda (l)
ECO	160 - 180	0.8 - 0.9	9 - 10
60MIN	50 - 60	1.0 - 1.1	10 - 11
	70 - 80	0.8 - 0.9	11 - 12

1) Trvanie programu a hodnoty spotreby ovplyvňujú nasledujúce faktory: tlak a teplota vody, kolísanie napätia v elektrickej sieti, voliteľné funkcie a množstvo riadu.

Informácie pre skúšobne

Ak potrebujete informácie ohľadne účinnosti, ktorú spotrebič dosiahol v testoch, pošlite e-mail na adresu:

info.test@dishwasher-production.com

Uvedte číslo výrobku (PNC) uvedené na typovom štítku.

VOLITEĽNÉ FUNKCIE



Voliteľné funkcie zapnite alebo vypnite skôr, ako spustíte umývací program. Funkciu nie je možné zapnúť ani vypnúť, kým prebieha program.



Ak zapnete jednu alebo viac voliteľných funkcií, ešte pred spustením programu skontrolujte, či svietia príslušné ukazovatele.

MULTITAB

Túto funkciu aktivujte len vtedy, keď používate kombinované umývacie tablety.

Táto funkcia vypne prívod leštidla a soli. Príslušné ukazovatele sú vypnuté.

Program sa môže predĺžiť.

- Stláčajte tlačidlo Option, až kým sa nerozsvieti ukazovateľ funkcie Multitab.
- Funkcia zostane zapnutá, až kým ju nevypnete. Stláčajte tlačidlo Option, až kým sa nezhasne ukazovateľ funkcie Multitab.

Ak prestanete používať kombinované umývacie tablety a začnete používať samostatný umývací prostriedok, leštidlo a soľ, pred spustením spotrebiča postupujte takto:

1. Zrušte funkciu Multitab.
2. Zmäkčovač vody nastavte na najvyššiu úroveň.
3. Presvedčte sa, že zásobník na soľ a dávkovač leštidla sú plné.
4. Spustíte najkratší program s fázou oplachovania bez umývacieho prostriedku a bez riadu.
5. Zmäkčovač vody nastavte na tvrdosť vody vo vašej lokalite.
6. Nastavte dávkovanie leštidla.

EXTRAHYGIENE

S touto funkciou dosiahnete hygienickejšie umytie riadu. Počas fázy oplachovania zostáva teplota na úrovni 70 °C po dobu 10 až 14 minút.

Stláčajte tlačidlo Option, až kým sa nerozsvieti ukazovateľ funkcie ExtraHygiene.

Ak je nie je možné voliteľnú funkciu použiť s daným programom, ukazovateľ sa nerozsvieti.

PRED PRVÝM POUŽITÍM

1. Skontrolujte, či sa nastavená hladina zmäkčovača vody zhoduje s tvrdosťou vody vo vašej oblasti. Ak nie, nastavte zmäkčovač vody podľa tvrdosti vody vo vašej oblasti. Informácie o tvrdosti vody vo vašej oblasti zistíte v miestnej vodárenskej spoločnosti.
2. Naplňte zásobník na soľ.
3. Naplňte dávkovač leštidla.
4. Otvorte vodovodný ventil.
5. V spotrebiči môžu zostať zvyšky z výroby. Odstráňte ich spustením programu. Nepoužívajte umývací prostriedok a do košíkov neďávajte riad.



Ak používate kombinované umývacie tablety, zapnite voliteľnú funkciu Multi-tab.

NASTAVENIE ZMÄKČOVAČA VODY

Tvrdosť vody				Zmäkčovač vody nastavenie	
Nemecké stupne (°dH)	Francúzske stupne (°fH)	mmol/l	Clarkove stupne	Manuálne	Elektronicky
51 - 70	91 - 125	9.1 - 12.5	64 - 88	2 1)	10
43 - 50	76 - 90	7.6 - 9.0	53 - 63	2 1)	9
37 - 42	65 - 75	6.5 - 7.5	46 - 52	2 1)	8
29 - 36	51 - 64	5.1 - 6.4	36 - 45	2 1)	7
23 - 28	40 - 50	4.0 - 5.0	28 - 35	2 1)	6
19 - 22	33 - 39	3.3 - 3.9	23 - 27	2 1)	5 1)
15 - 18	26 - 32	2.6 - 3.2	18 - 22	1	4
11 - 14	19 - 25	1.9 - 2.5	13 - 17	1	3
4 - 10	7 - 18	0.7 - 1.8	5 - 12	1	2
< 4	< 7	< 0.7	< 5	1 2)	1 2)

1) Nastavenie z výroby.

2) Pri tejto úrovni nepoužívajte soľ.



Zmäkčovač vody musíte nastaviť ručne a elektronicky.

Manuálne nastavenie

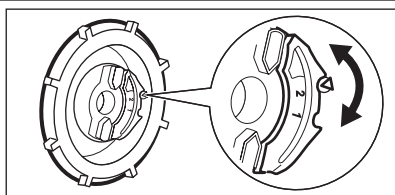

Otočte volič tvrdosti vody do polohy 1 alebo 2.

Elektronické nastavenie

1. Stlačením tlačidla Zap./Vyp. spotrebič zapnete.
2. Skontrolujte, či je spotrebič v režime nastavenia. Pozrite si časť NASTAVENIE A SPUSTENIE PROGRAMU.
3. Naraz stlačte a podržte tlačidlá **Delay** a **Start**, kým nezačnú blikať ukazovatele **(A)**, **(B)** a **(C)**.
4. Stlačte tlačidlo **Program**.
 - Ukazovatele **(B)** a **(C)** zhasnú.
 - Ukazovateľ **(A)** naďalej bliká.
 - Na displeji sa zobrazuje nastavenie zmäččovača vody. Príklad: **5 L** = úroveň 5.
5. Stláčaním dotykového tlačidla **Program** zmeníte nastavenie.
6. Nastavenie potvrdíte vypnutím spotrebiča.

NAPLNENIE ZÁSObNÍKA NA SOĽ

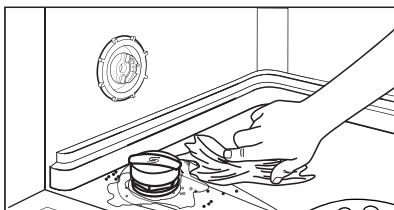
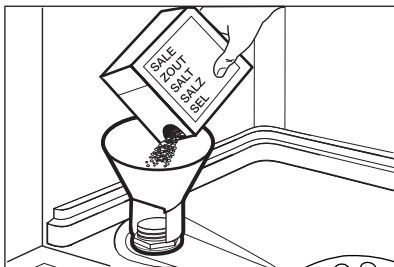

1. Otočte viečko doľava a otvorte zásobník na soľ.
2. Do zásobníka na soľ nalejte 1 liter vody (iba prvýkrát).
3. Zásobník na soľ naplňte soľou do umývačky riadu.
4. Odstráňte soľ z okolia otvoru zásobníka na soľ do umývačky riadu.
5. Otočením viečka doprava zásobník na soľ zatvorte.



POZOR

Pri naplňaní zásobníka na soľ z neho môže vytiect' voda a soľ. Hrozí nebezpečenstvo korózie. Ak jej chcete zabrániť, po naplnení zásobníka na soľ spusťte program.

NAPLNENIE DÁVKOVAČA LEŠTIDLA

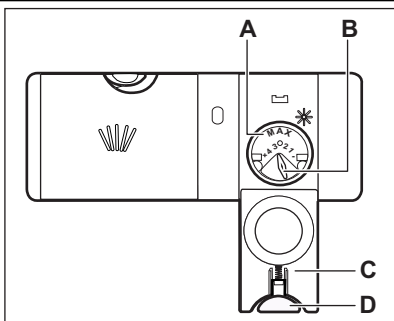

1. Stlačením uvoľňovacieho tlačidla **(D)** otvorte kryt **(C)**.
2. Naplňte dávkovač leštidla **(A)** maximálne po značku „max“.
3. Rozliate leštidlo odstráňte pomocou handričky, aby ste predišli tvorbe veľkého množstva peny.
4. Zatvorte veko. Skontrolujte, či uvoľňovacie tlačidlo zapadlo na svoje miesto.



Volič dávkovania **(B)** môžete otočiť v škále od polohy 1 (najmenšie množstvo) po polohu 4 (najväčšie množstvo).

KAŽDODENNÉ POUŽÍVANIE

- Otvorte vodovodný ventil.
- Stlačením tlačidla Zap./Vyp. spotrebič zapnete. Skontrolujte, či je spotrebič v nastavovacom režime, pozrite si časť „NASTAVENIE A SPUSTENIE PROGRAMU“.
 - Ak svieti ukazovateľ soli, naplňte zásobník soli.
 - Ak svieti ukazovateľ leštidla, naplňte dávkovač leštidla.
- Do košov vložte riad.
- Pridajte umývací prostriedok.
- Nastavte a spustíte správny program pre daný druh náplne a stupeň jej znečistenia.

POUŽÍVANIE UMÝVACIEHO PROSTRIEDKU

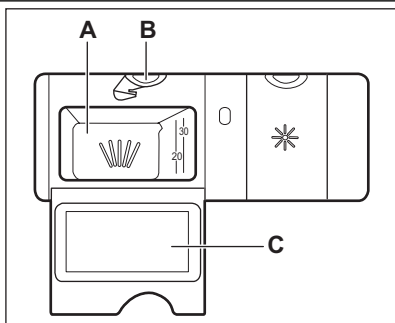

- Stlačením uvoľňovacieho tlačidla (B) otvorte kryt (C).
- Umývací prostriedok pridajte do priehradky (A).
- Ak má program fázu predumývania, pridajte malé množstvo umývacieho prostriedku do vnútornej časti dvierok spotrebiča.
- Ak používate umývacie tablety, vložte ich do priehradky (A).
- Zatvorte veko. Skontrolujte, či uvoľňovacie tlačidlo zapadlo na svoje miesto.

NASTAVENIE A SPUSTENIE PROGRAMU

Režim nastavenia

Spotrebič musí byť v nastavovacom režime, aby mohol vykonávať niektoré činnosti.

Spotrebič je v nastavovacom režime, keď sa po zapnutí:

- rozsvietia všetky ukazovatele programov.
- na displeji zobrazia dve vodorovné stavové čiary.

Ak sa na ovládacom paneli zobrazujú iné stavy, naraz stlačte a podržte tlačidlá **Delay** a **Start**, až kým spotrebič nebude v nastavovacom režime.

Spustenie programu bez posunutia štartu

- Otvorte vodovodný ventil.
- Stlačením tlačidla Zap./Vyp. spotrebič zapnete.
- Zatvorte dvierka spotrebiča.
- Skontrolujte, či je spotrebič v režime nastavenia.
- Stláčajte tlačidlo **Program**, kým sa nerozsvietia ukazovateľ požadovaného programu.

- Trvanie programu na displeji bliká.
 - Rozsvietia sa ukazovatele fáz nastaveného programu.
- Ak chcete, môžete nastaviť voliteľné funkcie.
 - Stlačte tlačidlo **Start**. Program sa spustí.
 - Bude svietiť len ukazovateľ prebiehajúcej fázy.
 - Na displeji sa zobrazuje trvanie programu, ktoré sa skraca v minútových krokoch.

Spustenie programu s posunutým štartom

- Nastavte program a možnosti.
 - Stláčajte tlačidlo **Delay**, kým sa na displeji nezobrazí čas posunutia, ktorý chcete nastaviť (od 1 do 24 hodín).
 - Na displeji bliká čas posunutia.
 - Ukazovateľ funkcie Posunutý štart svieti.
 - Stlačte tlačidlo **Start**. Spustí sa odpočítavanie.
 - Na displeji sa zobrazí odpočítavanie posunutia štartu, ktoré sa znižuje v hodinových krokoch.
 - Ukazovatele fáz nastaveného programu zhasnú.
- Po skončení odpočítavania sa spustí program.

- Ukazovateľ prebiehajúcej fázy sa rozsvieti.

Otvorenie dvierok počas prevádzky spotrebiča

Ak otvoríte dvierka, spotrebič sa zastaví. Keď dvierka zatvoríte, spotrebič pokračovať od bodu, v ktorom bol prerušený.

Zrušenie posunutého štartu počas odpočítavania

Stláčajte tlačidlo **Delay**, kým:

- sa na displeji nezobrazí dĺžka trvania programu.
- sa nerozsvietia ukazovatele fáz.
- Program sa spustí.

Zrušenie programu

Naraz stlačte a podržte tlačidlá **Delay** a **Start**, kým:

- sa nerozsvietia všetky ukazovatele programov.
- sa na displeji nezobrazia 2 vodorovné stavové čiary.



Pred spustením nového programu skontrolujte, či sa v dávkovači umývacieho prostriedku nachádza umývaci prostriedok.

Po skončení programu

Keď sa program skončí, rozsvieti sa ukazovateľ skončenia programu a na displeji sa zobrazí **0**.

1. Stlačením tlačidla Zap./Vyp. spotrebič vypnete.
2. Zatvorte vodovodný ventil.



Ak nestlačíte tlačidlo Zap./Vyp., funkcia **AUTO OFF** po niekoľkých minútach automaticky vypne spotrebič. Pomôže to znížiť spotrebu energie.

- Pred vybratím zo spotrebiča nechajte riad vychladnúť. Horúci riad sa ľahko poškodí.
- Vyprázdnite najprv dolný kôš a potom horný kôš.



Po stranách a na dverách spotrebiča sa môže vyrážať voda. Nehrdzavejúca oceľ vychladne rýchlejšie ako riad.

TIPY A RADY

ZMÄKČOVAČ VODY

Tvrdá voda obsahuje vysoké množstvo minerálov, ktoré môžu poškodiť spotrebič a spôsobiť zlé výsledky umývania. Zmäkčovač vody neutralizuje tieto minerály.

Soľ do umývačky riadu udržiava zmäkčovač vody čistý a v dobrom stave. Je dôležité nastaviť správnu hladinu zmäkčovača vody. Tým zabezpečíte, že zmäkčovač vody použije správne množstvo soli do umývačky riadu a vody.

VKLADANIE RIADU DO KOŠOV



Riadte sa príkladmi rozmiestnenia riadu v košoch, ktoré nájdete v priloženom leťáku.

- Spotrebič používajte len na umývanie predmetov, ktoré sú vhodné na umývanie v umývačke riadu.
- Do spotrebiča nedávajte riad vyrobený z dreva, rohoviny, hliníka, cínu a medi.
- Do spotrebiča nekladajte predmety, ktoré môžu absorbovať vodu (špongie, handričky).
- Z riadu odstráňte zvyšky jedla.
- Zvyšky pripáleného jedla na riade nechajte odmočiť.
- Duté predmety (šálky, poháre a panvice) umiestnite otvorom smerom nadol.
- Dbajte na to, aby do seba nezapadli kusy príboru a riadu. Lyžice premiešajte s iným príborom.
- Dávajte pozor, aby sa poháre navzájom nedotýkali.
- Malé predmety vložte do košíka na príbor.
- Ľahké predmety vložte do horného koša. Zabezpečte, aby sa predmety nehýbali.
- Pred spustením programu skontrolujte, či sa sprchovacie ramená môžu voľne otáčať.

POUŽÍVANIE SOLI, LEŠTIDLA A UMÝVACIEHO PROSTRIEDKU

- Používajte iba soľ, leštidlo a umývacie prostriedok pre umývačky riadu. Iné výrobky by mohli spôsobiť poškodenie spotrebiča.
- Leštidlo pôsobí počas poslednej fázy oplachovania a zabezpečuje, aby riad vyschol bez šmúh a škvŕn.
- Kombinované umývacie tablety obsahujú umývacie prostriedok, leštidlo a iné prídavné

prostriedky. Ubezpečte sa, že sa tieto tablety môžu použiť pri tvrdosti vody vo vašej lokalite. Postupujte podľa pokynov na obale výrobkov.

- Umývacie tablety sa pri krátkych programoch nerozpustia úplne. Ak sa chcete vyhnúť zvyškom umývacích tabliet na kuchynskom riade, odporúčame, aby ste tablety používali pri dlhších programoch.



Nepoužívajte väčšie ako správne množstvo umývacieho prostriedku. Pozrite si pokyny na obale umývacieho prostriedku.

PRED SPUSTENÍM PROGRAMU

Ubezpečte sa, že:

- Filtre sú čisté a správne nainštalované.
- Sprchovacie ramená nie sú upchané.
- Riad v košoch je umiestnený v správnej polohe.
- Program je určený pre daný typ riadu a stupeň jeho znečistenia.
- Používa sa správne množstvo umývacieho prostriedku.
- V spotrebiči je soľ do umývačky riadu a leštidlo (pokiaľ nepoužívate kombinované umývacie tablety).
- Veko zásobníka na soľ je pevne zaistené.

OŠETROVANIE A ČISTENIE



VAROVANIE

Pred vykonávaním údržby spotrebič vypnite a vytiahnite jeho zástrčku zo sieťovej zásuvky.



Znečistené filtre a upchané sprchovacie ramená zhoršujú výsledky umývania. Pravidelne ich kontrolujte a v prípade potreby ich vyčistite.

ČISTENIE FILTROV

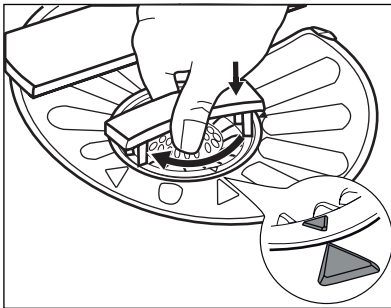
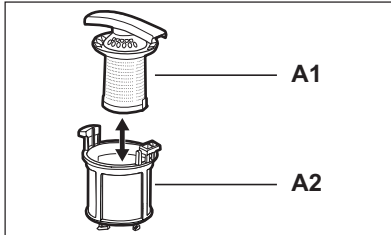
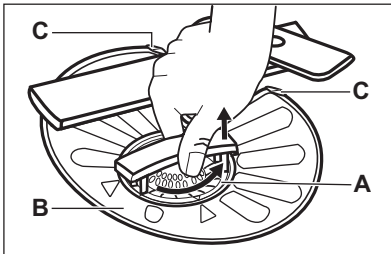

1. Filter (A) otočte proti smeru hodinových ručičiek a vyberte ho.
2. Ak chcete rozobrať filter (A), odtiahnite časti (A1) a (A2).
3. Vyberte filter (B).
4. Filtre umyte vodou.
5. Filter (B) umiestnite do pôvodnej polohy. Skontrolujte, či je správne umiestnený pod dvoma vodiacími časťami (C).
6. Filter (A) zložte a vložte ho na miesto vo filtri (B). Otáčajte ho v smere hodinových ručičiek, kým nezacvakne.



Nesprávna poloha filtrov môže spôsobiť zlé výsledky umývania a poškodiť spotrebič.

ČISTENIE SPRCHOVACÍCH RAMIEN

Sprchovacie ramená nevyberajte. Ak sa otvory na umývacích ramenách upchajú, odstráňte nečistoty špicatým predmetom.

VONKAJŠIE ČISTENIE

Vyčistite spotrebič vlhkou mäkkou handričkou. Používajte iba neutrálne saponáty. Nepoužívajte abrazívne prostriedky, drôtenky ani rozpúšťadlá.

RIEŠENIE PROBLÉMOV

Spotrebič sa počas činnosti nespúšťa alebo nezastavuje.

Najprv skúste nájsť riešenie problému (pozrite si tabuľku). Ak nie je k dispozícii, obráťte sa na servisné stredisko.

Pri niektorých poruchách sa na displeji zobrazí chybový kód:

- **,10** – Do spotrebiča nepriteká voda.

- **,20** – Spotrebič nevypúšťa vodu.
- **,30** – Aktivovalo sa zariadenie proti vytopeniu.



VAROVANIE

Pred vykonaním kontroly vypnite spotrebič.

Problém	Možná príčina	Možné riešenie
Program sa nespúšťa.	Sieťová zástrčka spotrebiča nie je zasunutá do sieťovej zásuvky.	Zapojte sieťovú zástrčku.
	Dvierka spotrebiča sú otvorené.	Zatvorte dvierka spotrebiča.
	Nestlačili ste tlačidlo Start .	Stlačte tlačidlo Start .
	Vyhodená poistka v poistkovej skrinke.	Nahodte poistku.
	Je nastavený posunutý štart.	Zrušte posunutý štart alebo počkajte do konca odpočítavania.
Do spotrebiča nepriteká voda.	Vodovodný ventil je zatvorený.	Otvorte vodovodný ventil.
	Tlak vody je príliš slabý.	Obráťte sa na miestnu vodárenskú spoločnosť.
	Vodovodný kohútik je upchaný alebo zanesený vodným kameňom.	Vyčistite vodovodný kohútik.
	Filter na prívodnej hadici je upchaný.	Filter vyčistite.
	Prívodná hadica je skrútená alebo ohnutá.	Skontrolujte, či má hadica správnu polohu.
	Zaplo sa zariadenie proti vytopeniu. Zo spotrebiča uniká voda.	Zatvorte vodovodný kohútik a obráťte sa na servisné stredisko.
Spotrebič nevypúšťa vodu.	Upchané hrdlo výlevky.	Vyčistite hrdlo výlevky.
	Vypúšťacia hadica je skrútená alebo ohnutá.	Skontrolujte, či má hadica správnu polohu.

Po vykonaní kontroly spotrebič zapnite. Program bude pokračovať od bodu prerušenia.

Ak sa problém vyskytne znova, obráťte sa na servisné stredisko.

Ak sa na displeji zobrazia iné chybové kódy, obráťte sa na servisné stredisko.

VÝSLEDKY UMÝVANIA A SUŠENIA NIE SÚ USPOKOJIVÉ

Biele šmuhy alebo modré usadeniny na pohároch a riade

- Dávkovanie leštidla je príliš vysoké. Nastavte nižšie dávkovanie leštidla.
- Množstvo umývacieho prostriedku je príliš veľké.

Škrvny a zaschnuté kvapky vody na pohároch a riade

- Dávkovanie leštidla je príliš nízke. Nastavte vyššie dávkovanie leštidla.
- Príčinou môže byť kvalita umývacieho prostriedku.

Riad je mokrý

- Program neobsahuje fázu sušenia alebo obsahuje fázu sušenia s nízkou teplotou.
- Dávkovač leštidla je prázdny.
- Príčinou môže byť kvalita leštidla.
- Príčinou môže byť kvalita kombinovaných umývacích tabliet. Vyskúšajte inú značku alebo zapnite dávkovač leštidla a použite leštido spolu s kombinovanými umývacími tabletami.



Iné možné príčiny nájdete v časti „TIPY A RADY“.

Zapnutie dávkovača leštidla pri zapnutej funkcii Multitab

1. Stlačením tlačidla Zap./Vyp. spotrebič zapnete.

2. Skontrolujte, či je spotrebič v režime nastavenia. Pozrite si časť NASTAVENIE A SPUSTENIE PROGRAMU.
3. Naraz stlačte a podržte tlačidlá **Delay** a **Start**, kým nezačnú blikať ukazovatele **(A)**, **(B)** a **(C)**.
4. Stlačte tlačidlo **Option**.
 - Ukazovatele **(A)** a **(C)** zhasnú.
 - Ukazovateľ **(B)** naďalej bliká.
 - Na displeji sa zobrazí nastavenie dávkovača leštidla.
5. Stlačením tlačidla **Option** zmen
6. Nastavenie potvrdíte vypnutím spotrebiča.
7. Nastavte dávkovanie leštidla.
8. Naplňte dávkovač leštidla.

<i>0 d</i>	Vypnuté
<i>1 d</i>	Zapnuté

TEHNIČNE INFORMACIJE

Rožmery	Šírka/výška/hĺbka (mm)	596 / 818 - 898 / 575
Elektrické zapojenie	Pozrite si typový štítok.	
	Napätie	220-240 V
	Frekvencia	50 Hz
Tlak pritekajúcej vody	Min./max. (bar/MPa)	(0.5 / 0.05) / (8 / 0.8)
Prívod vody ¹⁾	Studená alebo teplá voda ²⁾	max. 60 °C
Kapacita	Súprav riadu	12
Elektrický príkon	Pohotovostný režim	0.10 W
	Režim vypnutia	0.10 W

¹⁾ Prívodnú hadicu zapojte k vodovodnému kohútiku s 3/4" závitom.

²⁾ Ak horúca voda pochádza z alternatívnych zdrojov energie (napr. zo solárnych alebo z veterných turbín), používajte prívod horúcej vody, aby ste znížili spotrebu energie.

