

FAVORIT 77023

ET Kasutusjuhend

HU Használati útmutató

LV Lietošanas instrukcija

LT Naudojimo instrukcija

2

18

35

52



 **AEG**

perfekt in form und funktion

## SISUKORD

1. OHUTUSINFO . . . . .	3
2. SEADME KIRJELDUS . . . . .	4
3. JUHTPANEEL . . . . .	5
4. PROGRAMMID . . . . .	6
5. VALIKUD . . . . .	7
6. ENNE ESIMEST KASUTAMIST . . . . .	8
7. IGAPÄEVANE KASUTAMINE . . . . .	10
8. VIHJEID JA NÄPUNÄITEID . . . . .	12
9. PUHASTUS JA HOOLDUS . . . . .	12
10. VEAOTSING . . . . .	13
11. PAIGALDAMINE . . . . .	15
12. TEHNILISED ANDMED . . . . .	17
13. JÄÄTMEKÄITLUS . . . . .	17

## PARIMATE TULEMUSTE SAAVUTAMISEKS

Täname teid selle AEG toote valimise eest. Lõime toote, mis tagab teile aastateks laitmatu toimimise ning lisaime teie elu lihtsamaks ja kergemaks muutvaid innovaatilisi tehnoloogiaid – omadusi, mida te tavaliste seadmete juures ei pruugi leida. Leidke mõni minut aega ning lugege, kuidas seadmega parimaid tulemusi saavutada.

### Külastage meie veebisaiti:



Leiate nõuandeid, brošüüre, veaotsingu, teavet teeninduse kohta:  
[www.aeg.com](http://www.aeg.com)



Võite registreerida oma toote parema teeninduse saamiseks:  
[www.aeg.com/productregistration](http://www.aeg.com/productregistration)



Saate osta lisaseadmeid, tarvikuid ja originaalvaruosi:  
[www.aeg.com/shop](http://www.aeg.com/shop)

## KLIENDITEENINDUS

Soovitame alati kasutada originaalvaruosi.  
Teenindusse pöördumisel peaksid teil olema varuks järgmised andmed.  
Andmed leiate andmesildilt. Mudel, tootenumber (PNC), seerianumber.



Hoiatus / oluline ohutusinfo.



Üldine info ja nõuanded



Keskkonnainfo

Jäetakse õigus teha muutusi.

# 1. OHUTUSINFO

Enne seadme paigaldamist ja kasutamist lugege kaasasolev juhend tähelepanelikult läbi. Tootja ei vastuta vale paigaldamise või ebaõige kasutuse tõttu tekkinud vigastuste ja kahjude eest. Hoidke juhend alles, et saaksite seda ka edaspidi kasutada.

## 1.1 Laste ja ohustatud isikute ohutus



### HOIATUS

Lämbumise, vigastuse või püsiva kahjustuse oht!

- Ärge lubage seadet kasutada lastel ega füüsilise või sensoorse puudega inimestel; samuti isikutel, kel puuduvad selleks vajalikud kogemused või oskused. Kui nad siiski nõudepesumasinaga töötavad, peab neid juhendama või jälgima isik, kes vastutab nende turvalisuse eest. Ärge lubage lastel seadmega mängida.
- Hoidke pakkematerjalid lastele kättesaamatus kohas.
- Hoidke pesuained lastele kättesaamatus kohas.
- Hoidke lapsed ja väikesed koduloomad seadmest eemal, kui selle uks on lahti.

## 1.2 Paigaldamine

- Eemaldage kogu pakend.
- Kahjustatud seadet ei tohi paigaldada ega kasutada.
- Ärge paigaldage seadet ruumi, mille temperatuur on alla 0 °C.
- Järgige seadmega kaasas olevaid paigaldusjuhiseid.

## Veeühendus

- Veenduge, et te veevoolikuid ei vigastaks.
- Enne seadme ühendamist uute voolikutega või pikalt kasutamata voolikutega laske neist vett läbi voolata, kuni voolikud on puhtad.
- Seadme esmakordsel kasutamisel veenduge, et kusagil ei oleks lekkeid.

- Vee sisselaskevoolikul on kaitsekapp ja kattega sisemine toitejuhe.

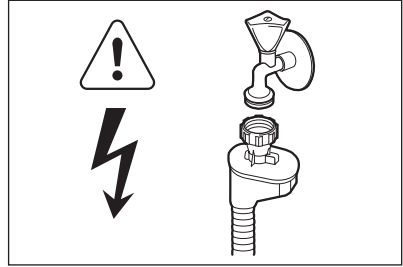

### HOIATUS

Ohtlik pinge.

- Kui vee sisselaskevoolikul on kahjustada saanud, eemaldage pistik koheselt seinakontaktist. Vee sisselaskevooliku asendamiseks võtke ühendust teeninduskeskusega.

## Elektriühendus



### HOIATUS

Tulekahju- ja elektrilöögioht!

- Seade peab olema maandatud.
- Kontrollige, kas andmesildil toodud elektrilised parameetrid vastavad vooluvõrgu näitajatele. Vastasel juhul võtke ühendust elektrikuga.
- Kasutage alati nõuetekohaselt paigaldatud ohutut pistikupesaga.
- Ärge kasutage mitmikpistikuid ega pikenduskaableid.
- Veenduge, et te ei vigastaks toitepistikut ega -juhet. Vigastatud toitejuhtme vahetamiseks võtke ühendust teeninduskeskusega.
- Ühendage toitepistik seinakontakti alles pärast paigalduse lõpuleviimist. Veenduge, et pärast paigaldamist säilib juurdepääs toitepistikule.
- Seadet vooluvõrgust eemaldades ärge tõmmake toitekaablist. Tõmmake alati toitepistikust.

## 1.3 Kasutamine

- See seade on mõeldud kasutamiseks koduses majapidamises või muudes sarnastes kohtades, näiteks:

- Kauplustes, kontorites ja mujal, kus on töötajatele mõeldud köögid
- Talumajapidamistes
- Hotellides, motellides ja muudes majutuskohtades (klientidele)
- Hommikusöögiga ööbimiskohtades



### HOIATUS

Vigastusoht!

- Ärge muutke seadme tehnilisi omadusi.
- Pange noad ja teravate otsadega söögiriistad köögiriistade korvi horisontaalasendis, ots allapoole suunatud.
- Ärge jätke seadme ust lahti; vastasel korral võib keegi selle otsa komistada.
- Ärge avatud uksele istuge ega seiske.
- Nõudepesumasina pesuained on ohtlikud. Järgige pesuainepakendil olevaid kasutusjuhiseid.
- Ärge jooge ega kasutage seadmes olnud vett.
- Ärge eemaldage nõusid seadmest enne, kui pesuprogramm on lõppenud. Nõudele võib olla jäänud pesuainet.



### HOIATUS

Elektrilöögi-, tulekahju- ja põletusoht!

- Ärge pange süttivaid või süttiva ainega määrdunud esemeid seadmesse, selle lähedusse või peale.
- Ärge kasutage seadme puhastamiseks vee- või aurupihustit.
- Kui avate ukse pesuprogrammi töötamise ajal, võib ukse vahelt välja paiskuda kuuma auru.

## 1.4 Jäätmekäitus



### HOIATUS

Lämbumis- või vigastusoht!

- Eemaldage seade vooluvõrgust.
- Lõigake toitekaabel seadme küljest lahti ja visake ära.
- Eemaldage seadme uks, et vältida laste ja loomade seadmesse lõksujäämist.

## 2. SEADME KIRJELDUS

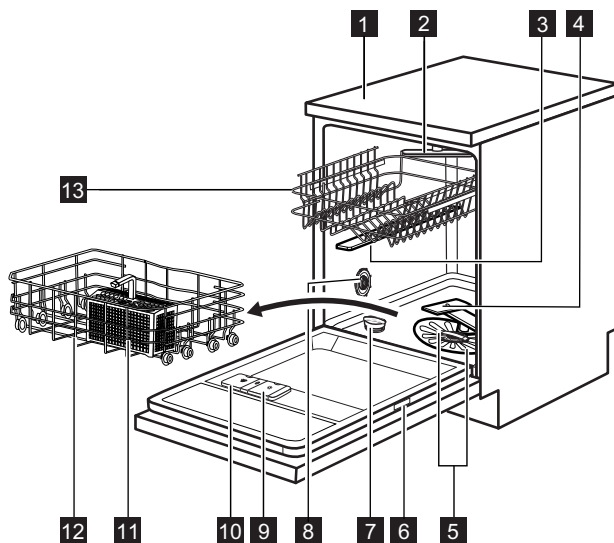

1 Tööpind

2 Pealmine pihustikonsool

- |                                 |                                |
|---------------------------------|--------------------------------|
| <b>3</b> Ülemine pihustikonsool | <b>9</b> Loputusvahendi jaotur |
| <b>4</b> Alumine pihustikonsool | <b>10</b> Pesuaine jaotur      |
| <b>5</b> Filtrid                | <b>11</b> Söögiiristade korb   |
| <b>6</b> Andmeplaat             | <b>12</b> Alumine korb         |
| <b>7</b> Soolamahuti            | <b>13</b> Ülemine korb         |
| <b>8</b> Vee kareduse mõõdik    |                                |

### 3. JUHTPANEEL

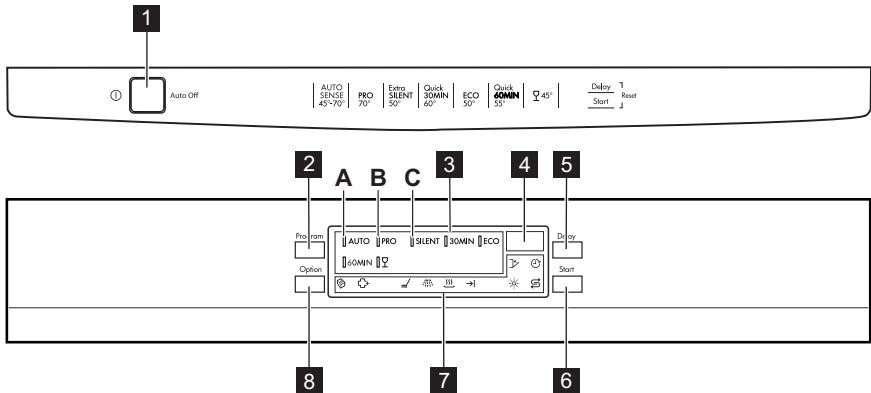

- |                                   |                                  |
|-----------------------------------|----------------------------------|
| <b>1</b> Sisse/välja-nupp         | <b>5</b> Funktsiooni Delay nupp  |
| <b>2</b> Funktsiooni Program nupp | <b>6</b> Funktsiooni Start nupp  |
| <b>3</b> Programmi indikaatorid   | <b>7</b> Indikaatorid            |
| <b>4</b> Ekraan                   | <b>8</b> Funktsiooni Option nupp |

Indikaatorid	Kirjeldus
	Multitab-indikaator.
	ExtraHygiene-indikaator.
	Pesutsükli indikaator.
	Loputustsükli indikaator.
	Kuivatustsükli indikaator.
	Lõpuindikaator.
	Loputusvahendi indikaator. Programmi töötamise ajal see indikaator ei põle.
	Soolaindikaator. Programmi töötamise ajal see indikaator ei põle.
	Viitkävitususe indikaator.

Indikaatorid	Kirjeldus
	Ukse indikaator. Süttib, kui uks ei ole suletud.

## 4. PROGRAMMID

Programm	Määrumisaste Nõude tüüp	Programmi faasid	Valikud
<b>AUTO</b> <sup>1)</sup>	Kõik Lauanõud, söögi- riistad, potid ja pannid	Eelpesu Pesu alates 45 °C kuni 70 °C Loputused Kuivatamine	ExtraHygiene
<b>PRO</b> <sup>2)</sup>	Tugev määrdumine Lauanõud, söögi- riistad, potid ja pannid	Eelpesu Pesu 70 °C Loputused Kuivatamine	
<b>SILENT</b> <sup>3)</sup>	Tavaline määrdu- mine Lauanõud ja söögi- riistad	Eelpesu Pesu 50 °C Loputused Kuivatamine	
<b>30MIN</b> <sup>4)</sup>	Värske määrdumi- ne Lauanõud ja söögi- riistad	Pesu 60 °C Loputamine	ExtraHygiene
<b>ECO</b> <sup>5)</sup>	Tavaline määrdu- mine Lauanõud ja söögi- riistad	Eelpesu Pesu 50 °C Loputused Kuivatamine	ExtraHygiene
<b>60MIN</b>	Tavaline määrdu- mine Lauanõud ja söögi- riistad	Pesu 55 °C Loputused	ExtraHygiene
	Tavaline või kerge määrdumine Õrnad lauanõud ja klaas	Pesu 45 °C Loputused Kuivatamine	

- 1) Seade tunneb ära korvides olevate esemete määrdumisastme ja koguse. Vee temperatuur ja kogus, energiatarve ja programmi kestus reguleeritakse automaatselt.
- 2) See programm sisaldab lisahügieeni funktsiooni ExtraHygiene.
- 3) See on kõige vaikssem pesuprogramm. Pump töötab väga aeglaselt, et vähendada mürataset. Madalast kiirusest tingituna kestab programm kaua.
- 4) See programm sobib äsja kasutatud nõude pesemiseks. Seda kasutades saate head pesutulemused lühikese ajaga.
- 5) See on standardprogramm testimisasutustele. Selle programmiga kasutate te tavalise määrdumisastmega lauanõude ja söögiriistade pesemiseks vett ja energiat kõige efektiivsemalt.

## Tarbimisväärtused

Programm <sup>1)</sup>	Kestus (min)	Energia (kWh)	Vesi (l)
<b>AUTO</b>	40 - 150	0.6 - 1.4	7 - 14
<b>PRO</b>	150 - 160	1.4 - 1.6	13 - 15
<b>SILENT</b>	200 - 220	1.1 - 1.2	9 - 11
<b>30MIN</b>	30	0.8	9
<b>ECO</b>	170 - 180	0.9 - 1.0	9 - 10
<b>60MIN</b>	55 - 65	1.0 - 1.2	10 - 11
	70 - 80	0.8 - 0.9	11 - 12

1) Veesurve ja -temperatuur, elektripinge kõikumine, erinevad valikud ja nõude kogus võivad programmi kestust ning tarbimisväärtusi mõjutada.

### Teave testimisasutustele

Kogu vajaliku teabe saamiseks testimise kohta saatke meil aadressile:

**info.test@dishwasher-production.com**

Pange kirja tootenumber (PNC), mis asub andmeplaadil.

## 5. VALIKUD



Aktiveerige või deaktiveerige valikud enne programmi käivitamist. Programmi töötamise ajal ei ole võimalik valikuid aktiveerida või deaktiveerida.



Ühe või enama valiku seadmisel veenduge, et vastavad näidikud oleksid enne programmi käivitumist sees.

### 5.1 Multitab

Käivitage see valik ainult kombi-pesutab-lette kasutades.

See valik peatab loputusvahendi ja soola eraldumise. Vastavad indikaatorid on kustumud.

Programmi kestus võib pikeneda.

- Vajutage järjest nuppu Option, kuni süttib multitab-indikaator.
- Valik jääb sisselülitatuks, kuni te selle välja lülitate. Vajutage järjest nuppu Option, kuni multitab-indikaator kustub.

**Kui te lõpetate kombineeritud pesuainetablettide kasutamise, siis enne pesuaine, loputusvahendi ja nõudepesumasina soola eraldi kasutama hakkamist tehke järgmist.**

1. Lülitage multitab-funktsioon välja.
2. Seadke veepehmedaja kõrgeimale tasemele.
3. Veenduge, et soolamahuti ja loputusvahendi jaotur on täis.
4. Käivitage kõige lühem programm loputusfaasiga ilma pesuaine ja nõudeta.
5. Reguleerige veepehmedajat vastavalt oma piirkonna vee karedusele.
6. Reguleerige eraldatava loputusvahendi kogust.

### 5.2 ExtraHygiene

See valik tagab paremad hügieenilised tulemused. Loputusfaasi ajal püsib temperatuur 70 °C juures 10 kuni 14 minutit. Vajutage järjest nuppu Option, kuni süttib ExtraHygiene-indikaator.

Kui valik programmiga ei sobi, siis vastav indikaator ei sütti.

## 6. ENNE ESIMEST KASUTAMIST

1. Kontrollige, kas veepehmedaja on reguleeritud vastavalt teie piirkonna vee karedusele. Vajadusel reguleerige veepehmedajat. Piirkonna vee kareduse kohta saate teavet kohalikul vee-ettevõttelt.
2. Täitke soolamahuti.
3. Täitke loputusvahendi jaotur.
4. Keerake veekraan lahti.
5. Seadmes võib olla tootmisjääke. Nende eemaldamiseks käivitage programm. Ärge kasutage pesuainet ega pange nõusid korvidesse.



Kombi-pesutablettide kasutamisel aktiveerige multitab-valik.

### 6.1 Veepehmedaja reguleerimine

Vee karedus				Veepehmedaja reguleerimine	
Saksa kraadid (°dH)	Prantsuse kraadid (°fH)	mmol/l	Clarke'i kraadid	Käsitsi	Elektrooniline
51 - 70	91 - 125	9.1 - 12.5	64 - 88	2 1)	10
43 - 50	76 - 90	7.6 - 9.0	53 - 63	2 1)	9
37 - 42	65 - 75	6.5 - 7.5	46 - 52	2 1)	8
29 - 36	51 - 64	5.1 - 6.4	36 - 45	2 1)	7
23 - 28	40 - 50	4.0 - 5.0	28 - 35	2 1)	6
19 - 22	33 - 39	3.3 - 3.9	23 - 27	2 1)	5 1)
15 - 18	26 - 32	2.6 - 3.2	18 - 22	1	4
11 - 14	19 - 25	1.9 - 2.5	13 - 17	1	3
4 - 10	7 - 18	0.7 - 1.8	5 - 12	1	2
< 4	< 7	< 0.7	< 5	1 2)	1 2)

1) Tehaseseadistus.

2) Selle taseme puhul ärge soola kasutage.



Veepehmedajat tuleb reguleerida nii käsitsi kui ka elektrooniliselt.



## Käsitsi reguleerimine

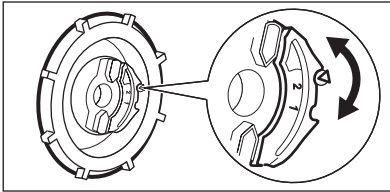

Keerake vee kareduse mõõdik asendisse 1 või 2.

## Elektroniline reguleerimine

1. Seadme käivitamiseks vajutage sisse/välja nuppu.
2. Veenduge, et seade on seadistusrežiimis. Vt jaotist "PROGRAMMI VALIMINE JA KÄIVITAMINE".
3. Vajutage ja hoidke samaaegselt nuppe **Delay** ja **Start**, kuni indikaatorid **(A)**, **(B)** ja **(C)** hakkavad vilkuma.
4. Vajutage **Program**.
  - Indikaatorid **(B)** ja **(C)** kustuvad.
  - Indikaator **(A)** jätkab vilkumist.
  - Ekraanil kuvatakse veepehmendaja seade. Näide: **5 L** = tase 5.
5. Seadistuse muutmiseks vajutage korduvalt nuppu **Program**.
6. Kinnitamiseks lülitage seade välja.

## 6.2 Soolamahuti täitmine

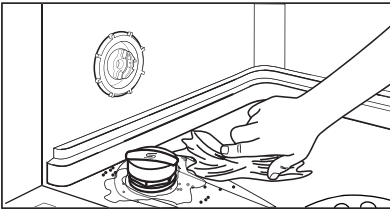
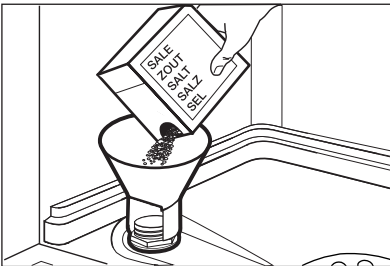

1. Keerake korki vastupäeva ja avage soolamahuti.
2. Valage soolamahutisse 1 liiter vett (ainult esimesel korral).
3. Täitke soolamahuti nõudepesumasinaga soolaga.
4. Eemaldage sool soolamahuti avause ümbert.
5. Soolamahuti sulgemiseks keerake selle korki päripäeva.



### ETTEVAATUST

Vesi ja sool võivad soolamahutist täitmise ajal välja tulla. Roosteohut! Selle vältimiseks käivitage pärast soolamahuti täitmist programm.

## 6.3 Loputusvahendi jaoturi täitmine

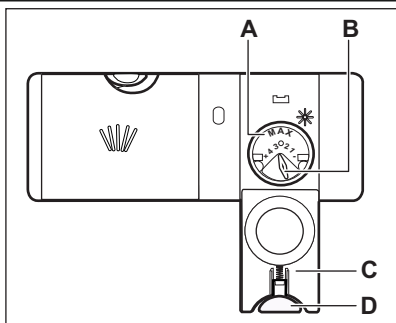

1. Vajutage vabastusnuppu (D), et avada kaas (C).
2. Täitke loputusvahendi jaotur (A) kuni tähiseni "max".
3. Eemaldage mahaläinud loputusvahend imava lapiga, et ei tekiks liiga vahtu.
4. Sulgege kaas. Veenduge, et vabastusnupp lukustub asendisse.



Aine eraldumiskogust määravat valikunuppu (B) saate keerata asendite 1 (väikseim kogus) ja 4 (suurim kogus) vahel.

## 7. IGAPÄEVANE KASUTAMINE

1. Keerake veekraan lahti.
2. Vajutage sisse/välja-nuppu, et seade käivitada. Veenduge, et seade oleks seadistusrežiimil, vt jaotist "PROGRAMMI VALIMINE JA KÄIVITAMINE".
  - Kui soolaindikaator põleb, täitke soolamahu.
- Kui loputusvahendi indikaator põleb, täitke loputusvahendi jaotur.
3. Pange nõud korvidesse.
4. Lisage pesuaine.
5. Määrake ja käivitage nõude tüübile ja määrduisastmele vastav programm.

### 7.1 Pesuaine kasutamine

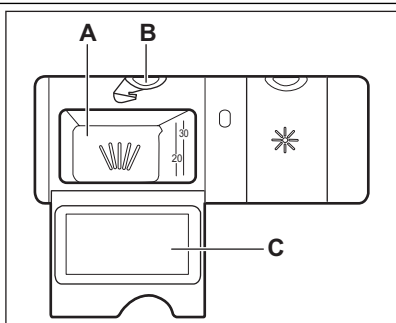

1. Vajutage vabastusnuppu (B), et avada kaas (C).
2. Pange pesuaine lahtrisse (A).
3. Kui pesuprogramm sisaldab ka eel-pesu, pange väike kogus pesuainet seadme ukse sisemisele küljele.
4. Kui kasutate pesuainetablette, pange tablett lahtrisse (A).
5. Sulgege kaas. Veenduge, et vabastusnupp lukustub asendisse.

### 7.2 Programmi valimine ja käivitamine

#### Seadistusrežiim

Mõne toimingu jaoks peab seade olema seadistusrežiimis.

Seade on seadistusrežiimis, kui pärast sisselülitamist:

- Kõik programmi indikaatorid põlevad.
- Ekraanil on kaks horisontaalset olekuriba.

Kui juhtpaneel näitab teisi tingimusi, vajutage ja hoidke samaaegselt nuppu **De**

**lay** ja **Start**, kuni seade on seadistusrežiimis.

## Programmi käivitamine ilma viitkäivitusega

1. Keerake veekraan lahti.
2. Vajutage sisse/välja-nuppu, et seade käivitada.
3. Sulgege seadme uks.
4. Veenduge, et seade on seadistusrežiimis.
5. Vajutage korduvalt nuppu **Program**, kuni sobiva programmi indikaator süttib.
  - Ekraanil vilgub programmi kestus.
  - Süttivad valitud programmi tsüklite indikaatorid.
6. Soovi korral võite määrata lisavali-  
kuid.
7. Vajutage **Start**. Programm käivitub.
  - Põleb ainult käimasoleva tsükli indikaator.
  - Ekraanil kuvatakse programmi kestus, mis väheneb 1-minutiliste samudena.

## Programmi käivitamine viitkäivitusega

1. Valige programm ja valikud.
2. Vajutage järjest **Delay**-nuppu, kuni ekraanil kuvatakse soovitud viitkäivituse aeg (1 kuni 24 tundi).
  - Viitkäivituse ajanäit vilgub ekraanil.
  - Viitkäivituse indikaator süttib.
3. Vajutage **Start**. Pöördloendus käivitub.
  - Ekraanil hakatakse kuvatama viitkäivituse pöördloendust, mis väheneb 1 tunni kaupa.
  - Valitud programmi tsüklite indikaatorid kustuvad.
- Kui pöördloendus on lõppenud, käivitub programm.
  - Süttib käimasoleva tsükli indikaator.

## Ukse avamine seadme töö ajal

Kui te ukse avate, katkeb seadme töö. Kui panete ukse uuesti kinni, jätkub seadme töö kohast, kus see katkestati.

## Viitkäivituse tühistamine pöördloenduse ajal

Vajutage järjest **Delay**-nuppu, kuni:

- Ekraanil kuvatakse programmi kestus.
- Süttivad tsüklite indikaatorid.
- Programm käivitub.

## Programmi tühistamine

Vajutage ja hoidke samaaegselt all **Delay**-nuppu ja **Start**-nuppu, kuni:

- Kõik programmi indikaatorid põlevad.
- Ekraanil on kaks horisontaalset olekuriba.



Enne uue programmi käivitamist veenduge, et pesuaine jaoturis on pesuainet.

## Programmi lõpus

Kui programm on lõppenud, süttib lõpuindikaator ning ekraanil kuvatakse **0**.

1. Vajutage seadme väljalülitamiseks sisse/välja-nuppu.
2. Sulgege veekraan.



Kui te sisse/välja-nuppu ei vajuta, lülitab seade **Auto Off** seadme mõne minuti pärast automaatselt välja. See aitab vähendada energiarvet.



- Laske nõudel jahtuda, enne kui need seadmest välja võtate. Tulised nõud purunevad kergesti.
- Võtke kõigepealt välja nõud alumisest korvist, seejärel ülemisest korvist.
- Seadme külgedel ja uktsel võib olla vett. Roostevaba teras jahutub kiiremini kui lauanõud.

## 8. VIHJEID JA NÄPUNÄITEID

### 8.1 Veepehmendaja

Kare vesi sisaldab suurt kogust mineraale, mis võivad kahjustada teie seadet ning põhjustada halvemaid pesutulemusi. Veepehmendaja neutraliseerib need mineraalid.

Nõudepesumasina sool hoiab veepehmendaja puhtana ning õigetes tingimustes. Kindlasti tuleb valida õige veepehmendaja tase. See tagab, et veepehmendaja kasutab õiges koguses nõudepesumasina soola ja vett.

### 8.2 Korvide täitmine



Korvide täitmise kohta leiate näiteid kaasasolevast brošüürist.

- Kasutage seadet ainult nõudepesumasinakindlate nõude pesemiseks.
- Ärge pange seadmesse puust, sarvest, alumiiniumist, tinast ega vasest esemeid.
- Ärge pange seadmesse vett imavaid esemeid (käsnu või lappe).
- Eemaldage nõudelt toidujäägid.
- Kõrbenud toidujääkide hõlpsaks eemaldamiseks leotage potte ja panne enne seadmesse panekut vees.
- Asetage õõnsad esemed (tassid, klaasid ja pannid) masinasse avausega allapoole.
- Veenduge, et söögiriistad ja lauanõud üksteise küljes kinni ei oleks. Pange lusikad teiste söögiriistade juurde.
- Veenduge, et klaasid ei puutuks omavahel kokku.
- Pange väikesed esemed söögiriistade korvi.
- Pange kerged esemed ülemisse korvi. Veenduge, et need liikuma ei pääseks.

- Enne programmi käivitamist veenduge, et pihustikonsool saab vabalt liikuda.

### 8.3 Soola, loputusvahendi ja pesuaine kasutamine

- Kasutage ainult nõudepesumasina jaoks mõeldud soola, loputusvahendit ja pesuainet. Teised tooted võivad seadet kahjustada.
- Loputusvahendi manustamine viimase loputustsükli ajal aitab ära hoida triipude ja plekkide tekkimise kuivatamisel.
- Kombi-pesutabletid sisaldavad nii pesu- ja loputusvahendit kui ka teisi aineid. Veenduge, et tabletid sobiksid teie piirkonna vee karedusega. Vaadake tootepakendil olevat juhendit.
- Lühikeste programmidega ei jõua pesuainetabletid täielikult lahustuda. Et nõudele ei jääks pesuainejääke, soovitatakse pesuainetablette kasutada ainult pikkade programmidega.



Ärge kasutage pesuainet rohkem, kui ette nähtud. Vt pesuainepakendil olevaid juhiseid.

### 8.4 Enne programmi käivitamist

#### Veenduge järgmises.

- Filtrid on puhtad ja õigesti paigaldatud.
- Pihustuskonsoolid ei ole ummistunud.
- Esemete paigutus korvides on õige.
- Valitud programm sobib pestavate esemete tüübi ja määrdumisastmega.
- Kasutatav pesuainekogus on õige.
- Nõudepesumasina sool ja loputusvahend on mahutites (juhul, kui te ei kasuta kombi-pesutablette).
- Soolamahuti kork on kindlalt kinni.

## 9. PUHASTUS JA HOOLDUS



#### HOIATUS

Enne hooldust lülitage seade välja ja ühendage toitepistik pistikupesast lahti.



Mustad filtrid ja ummistunud pihustikonsoolid põhjustavad halvema pesemistulemusi. Kontrollige nende seisukorda regulaarselt; vajadusel puhastage.

## 9.1 Filtrite puhastamine

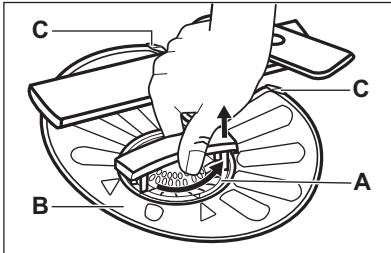

1. Pöörake filtrit (A) vastupäeva ja võtke välja.

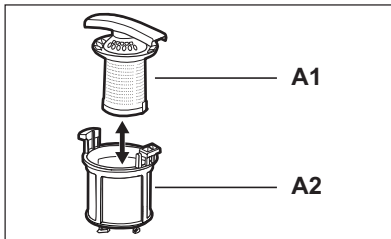

2. Filtri (A) lahtivõtmiseks tõmmake osa (A1) osa (A2) küljest lahti.
3. Eemaldage filter (B).
4. Peske filtreid voolava veega.
5. Pange filter (B) oma algele kohale tagasi. Jälgige, et see asuks täpselt kahe juhiku (C) all.

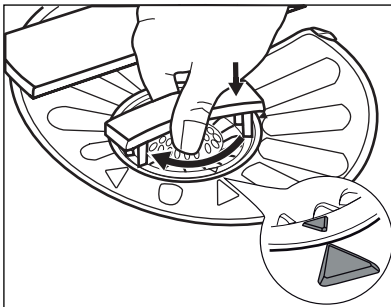

6. Pange filter (A) kokku ja asetage kohale filtrisse (B). Keerake päripäeva, kuni see kohale lukustub.



Filtrite ebaõige asend võib põhjustada kehta pesetulemust ja kahjustada seadet.

## 9.2 Pihustikonsoolide puhastamine

Ärge pihustikonsoole eemaldage. Kui pihustikonsoolide avad on ummistunud, eemaldage mustus peenikese teravaotsalise esemega.

## 9.3 Välispinna puhastamine

Puhastage seadet pehme niiske lapiga. Kasutage ainult neutraalseid puhastusaineid. Ärge kasutage abrasiivseid tooteid, küürimisšvamme ega lahusteid.

# 10. VEAOTSING

Seade ei käivitu või seiskub töö käigus.

Enne teenindusse pöördumist tutvuge probleemi lahendamiseks pakutava teabega.

**Mõne probleemi puhul kuvatakse ekraanil veakoodid.**

- **,10** - Seade ei täitu veega.
- **,20** - Seade ei tühjene veest.

- **,30** - Üleujutuse-vastane seade töötab.



### HOIATUS

Enne kontrollima asumist lülitage seade välja.

Probleem	Võimalik põhjus	Võimalik lahendus
Programm ei käivitu.	Toitepistik ei ole korralikult pistikupessa ühendatud.	Ühendage toitepistik korralikult pistikupessa.
	Seadme uks on avatud.	Sulgege seadme uks.
	Te ei vajutanud <b>Start</b> -nuppu.	Vajutage <b>Start</b> -nuppu.
	Elektrikilbis on kaitse kahjustatud.	Vahetage kaitse välja.
	Valitud on viitkäivitus.	Tühistage viitkäivitus või oodake pöördloenduse lõppu.
Seade ei täitu veega.	Veekraan on kinni.	Keerake veekraan lahti.
	Veesurve on liiga madal.	Võtke ühendust kohaliku vee-ettevõttega.
	Veekraan on ummistunud või on selles katlakivi.	Puhastage veekraan.
	Vee sisselaskevooliku filter on ummistunud.	Puhastage filtrit.
	Vee sisselaskevoolik on sõlmes või liigselt paindunud.	Veenduge, et vooliku asend oleks õige.
	Üleujutuse-vastane seade töötab. Seadmel on veelekkeid.	Sulgege veekraan ja pöörduge teeninduskeskusse.
Seade ei tühjene veest.	Kraanikausi äravoolutoru on ummistunud.	Puhastage kraanikausi äravoolu.
	Vee tühjendusvoolik on sõlmes või liigselt paindunud.	Veenduge, et vooliku asend oleks õige.

Pärast kontrollimist lülitage seade sisse. Programm jätkub kohast, kus see katkes.

Kui viga ilmneb uuesti, pöörduge teeninduskeskusse.

Kui ekraanil on teised veakoodid, pöörduge teeninduskeskusse.

## 10.1 Pesu- ja kuivatustulemused ei ole rahuldavad

### Valged jooned ja plekid või sinakas kiht klaasidel ja nõudel

- Eraldatava loputusvahendi kogus on liiga suur. Seadke loputusvahendi eraldaja madalamasse asendisse.
- Pesuaine kogus on liiga suur

### Plekid ja kuivanud veetilkade jäljed nõudel ja klaasidel

- Eraldatava loputusvahendi kogus on liiga väike. Seadke loputusvahendi eraldaja kõrgemasse asendisse.
- Põhjuseks võib olla pesuaine kvaliteet.

### Nõud on märjad

- Programmil puudub kuivatustsükkel või kasutate madala temperatuuriga kuivatustsükli.
- Loputusvahendi jaotur on tühi.
- Põhjuseks võib olla loputusvahendi kvaliteet.
- Põhjuseks võib olla pesuaine kombi-pesutablettide kvaliteet. Proovige mõnda teist marki või aktiveerige loputusvahendi jaotur ja kasutage loputusvahendit koos kombi-pesutablettidega.



Muude võimalike põhjuste kohta vt jaotist "VIHJEID JA NÄPUNÄLTEID".

### Loputusvahendi jaoturi sisselülitamine aktiveeritud Multitab-funktsiooniga

1. Seadme käivitamiseks vajutage sisse/välja nuppu.

2. Veenduge, et seade on seadistusrežiimis. Vt jaotist "PROGRAMMI VALIMINE JA KÄIVITAMINE".
3. Vajutage ja hoidke samaaegselt nuppe **Delay** ja **Start**, kuni indikaatorid **(A)**, **(B)** ja **(C)** hakkavad vilkuma.
4. Vajutage **Option** .
  - Indikaatorid **(A)** ja **(C)** kustuvad.
  - Indikaator **(B)** jätkab vilkumist.
  - Ekraanil kuvatakse loputusvahendi jaoturi seade.

<i>Od</i>	Väljas
<i>Id</i>	Sees

5. Seadistuse muutmiseks vajutage nuppu **Option**.
6. Kinnitamiseks lülitage seade välja.
7. Reguleerige eraldatava loputusvahendi kogust.
8. Täitke loputusvahendi jaotur.

## 11. PAIGALDAMINE



**HOIATUS**  
Vt jaotist "OHUTUSINFO".

### 11.1 Paigaldamine köögi tööpinna alla

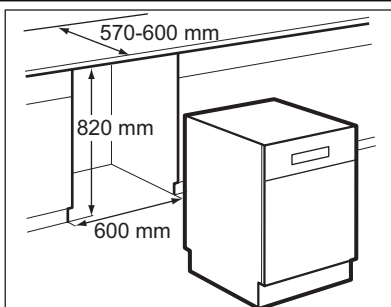

1. Veenduge, et paigaldusniši mõõtmed vastavad joonisel toodud mõõtmetele.
2. Paigaldage nõudepesumasin veekraani ja äravoolu lähedusse.

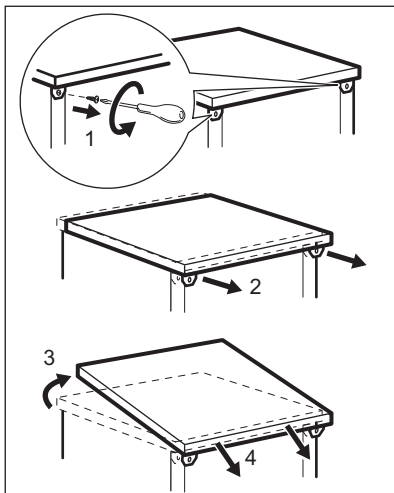

3. Eemaldage seadme tööpid.
4. Loodimiseks reguleerige seadme keeratavaid jalgu vastavalt vajadusele.  
Kui seade on loodis, sulgub seadme uks õigesti ja tihedalt.
5. Paigaldage seade köögi tööpinna alla.

## 11.2 Vee äravooluühendus

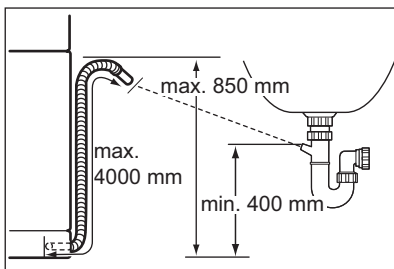

### Ühendage vee väljalaskevoolik:

- Kraanikausi äravoolutoru külge. Kinnitage vee väljalaskevoolik köögi tööpinnale külge. Nii ei pääse kraanikausist tulev vesi tagasi seadmesse.
- Ventilatsioonivaga äravoolutorusse. Siseläbimõõt peab olema vähemalt 40 mm.

Vee väljalaskmise ajaks eemaldage kraanikausi kork. See takistab vee tagasivoolumist seadmesse.

Väljalaskevooliku pikendusvooliku pikkus ei tohi olla üle 2 m ja selle läbimõõt peab olema sama mis veeväljalaskevoolikulgi.

Kui ühendate vee väljalaskevooliku kraani äravoolutorusse, eemaldage plastmembraan (A). Membraani mittetäielik eemaldamine põhjustab äravoolutoru ummistust ja tekitab äravoolutõrkeid. Seadmel on tagasivoolumklapp, mis takistab musta vee tagasivoolumist seadmesse. Kui tagasivoolumklapp on ka kraanikausi äravoolutorul, siis eemaldage see, et vesi saaks seadmest korralikult välja voolata.

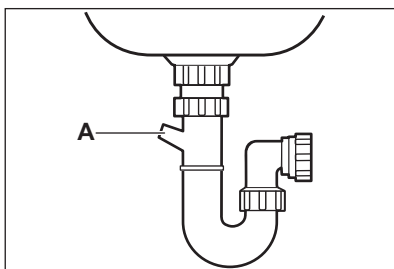



## 12. TEHNILISED ANDMED

Möödud	Kõrgus / Laius / Sügavus (mm)	596 / 850 / 610
Elektriühendus	Vt andmeplaati.	
	Pinge	220-240 V
	Sagedus	50 Hz
Veesurve	Min. / maks. (baari / MPa)	(0.5 / 0.05 ) / (8 / 0.8 )
Veevarustus <sup>1)</sup>	Külm või kuum vesi <sup>2)</sup>	maks. 60 °C
Mahutavus	Koha seaded	12
Voolutarve	Ooterežiim	0.10 W
	Väljas-režiim	0.10 W

1) Ühendage vee sisselaskevoolik 3/4" keermega kraani külge.

2) Kui kuum vesi tuleb alternatiivsest energiaallikast (nt päikesepaneelid, tuuleenergia), kasutage energiakulu vähendamiseks neid kuumaveeallikaid.

## 13. JÄÄTMEKÄITLUS

Sümboliga ♻️ tähistatud materjalid võib ringlusse suunata. Selleks viige pakendid vastavatesse konteineritesse  
Aidake hoida keskkonda ja inimeste tervist ja suunake elektri- ja elektroonilised jäätmed ringlusse.

Ärge visake sümboliga 🗑️ tähistatud seadmeid muude majapidamisjäätmete hulka. Viige seade kohalikku ringluspunkti või pöörduge abi saamiseks kohalikku omavalitsusse.

## TARTALOMJEGYZÉK

1. BIZTONSÁGI INFORMÁCIÓK .....	19
2. TERMÉKLEÍRÁS .....	21
3. KEZELŐPANEL .....	21
4. PROGRAMOK .....	22
5. KIEGÉSZÍTŐ FUNKCIÓK .....	24
6. AZ ELSŐ HASZNÁLAT ELŐTT .....	24
7. NAPI HASZNÁLAT .....	26
8. HASZNOS TANÁCSOK ÉS JAVASLATOK .....	28
9. ÁPOLÁS ÉS TISZTÍTÁS .....	29
10. HIBAEHÁRÍTÁS .....	30
11. ÜZEMBE HELYEZÉS .....	32
12. MŰSZAKI INFORMÁCIÓK .....	34
13. KÖRNYEZETVÉDELMI TUDNIVALÓK .....	34

## AZ ÖN ELÉGEDETTSÉGE ÉRDEKÉBEN

Köszönjük, hogy megvásárolta ezt az AEG készüléket. Reméljük, hogy készülékünk kifogástalan teljesítményével hosszú éveken át elégedett lesz. Pontosan ezért alkalmaztunk olyan innovatív technológiákat és jellemzőket, melyek a mindennapi teendőket nagymértékben megkönnyítik, és amelyeket más készülékeken nem talál meg. Kérjük, szánjon néhány percet az útmutató végigolvasására, hogy a maximumot hozhassa ki készülékéből.

### Látogassa meg a weboldalunkat:



Kezelési tanácsok, kiadványok, hibaelhárító, szerviz információk:  
**[www.aeg.com](http://www.aeg.com)**



További előnyökért regisztrálja készülékét:  
**[www.aeg.com/productregistration](http://www.aeg.com/productregistration)**



Kiegészítők, segédanyagok és eredeti alkatrészek vásárlása a készülékhez:  
**[www.aeg.com/shop](http://www.aeg.com/shop)**

## VÁSÁRLÓI TÁMOGATÁS ÉS SZERVIZ

Kizárólag eredeti alkatrészek használatát javasoljuk.

Ha készülékével a szervizhez fordul, legyenek kéznél az alábbi adatok.

Ezek az információk az adattáblán olvashatók. Típus, Termékszám, Sorozatszám.



Figyelmeztetés - Biztonsági információk



Általános információk és tanácsok



Környezetvédelmi információk

A változtatások jogát fenntartjuk.

# 1. BIZTONSÁGI INFORMÁCIÓK

Az üzembe helyezés és használat előtt, gondosan olvassa el a mellékelt útmutatót. A nem megfelelő üzembe helyezés vagy használat által okozott károkért nem vállal felelősséget a gyártó. További utánanézés érdekében tartsa elérhető helyen az útmutatót.

## 1.1 Gyermekek és fogyatékkal élő személyek biztonsága



### VIGYÁZAT

Fulladás, sérülés vagy tartós rokkantság kockázata.

- Ne engedje, hogy a készüléket csökkent fizikai, értelmi vagy mentális képességű, illetve megfelelő tapasztalatok és ismeretek híján lévő személy használja, beleértve a gyermekeket is. A biztonságukért felelős személy felügyelje őket, illetve a készülék használatára vonatkozóan biztosítson útmutatást számukra. Ne hagyja, hogy gyermekek játsszanak a készülékkel.
- Minden csomagolóanyagot tartson a gyermekektől távol.
- Minden mosószeret tartson távol a gyermekektől.
- A gyermekeket és kedvenc háziállatokat tartsa távol a készüléktől, amikor az ajtaja nyitva van.

## 1.2 Üzembe helyezés

- Távolítsa el az összes csomagolást.
- Ne helyezzen üzembe és ne használjon sérült készüléket.
- Ne helyezze üzembe a készüléket olyan helyen, ahol a hőmérséklet 0°C alatt van.
- Tartsa be a készülékhez mellékelt szerelési útmutatót.

## Vízhálózatra csatlakoztatás

- Ellenőrizze, hogy nem okoz-e sérülést a vízcsöveknek.
- Mielőtt új vagy hosszabb idő óta nem használt csövekhez csatlakoztatja a készüléket, addig folyassa a vizet, amíg az teljesen ki nem tisztul.

- A készülék első használata előtt ellenőrizze, hogy nincs-e szivárgás.
- A befolyócső biztonsági szeleppel, valamint dupla bevonattal ellátott belső vezetékkel rendelkezik.

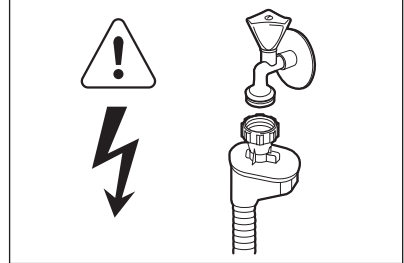

### VIGYÁZAT

Veszélyes feszültség.

- Ha a befolyócső megsérül, akkor azonnal húzza ki a csatlakozódugót a fali csatlakozóaljzatból. Forduljon a márkaszervizhez a befolyócső cseréje érdekében.

## Elektromos csatlakoztatás



### VIGYÁZAT

Tűz- és áramütésveszély.

- A készüléket kötelező földelni.
- Ellenőrizze, hogy az adattáblán szereplő elektromossági adatok megfelelnek-e a háztartási hálózati áramparamétereinek. Ha nem, forduljon szakképzett villanyszerelőhöz.
- Mindig megfelelően felszerelt, érintésbiztos aljzatot használjon.
- Ne használjon hálózati elosztókat és hosszabbító kábeleket.
- Ügyeljen a hálózati csatlakozódugó és a hálózati kábel épségére. Ha a hálózati kábel cserére szorul, forduljon a márkaszervizhez vagy villanyszerelőhöz.
- Csak az üzembe helyezés befejezése után csatlakoztassa a hálózati csatlakozódugót a hálózati csatlakozóaljzatba. Üzembe helyezés után biztosítsa a hálózati dugasz könnyű elérhetőségét.
- Amikor kihúzza a készülék hálózati vezetékét, soha ne a vezetékét fogja

meg. Mindig a dugasznál fogva húzza ki.

### 1.3 Használat

- A készülék háztartási és hasonló célú használatra készült, például:
  - üzletek, irodák és egyéb munkahelyeken kialakított személyzeti konyhák
  - Tanyaházak
  - Hotellek, motelek és egyéb lakás céljára szolgáló ingatlanok esetén az ügyfelek számára
  - Szállások reggelivel.



#### **VIGYÁZAT**

Sérülésveszély.

- Ne változtassa meg a készülék műszaki jellemzőit.
- Lefelé fordítva vagy vízszintes irányba tegye a késeket és a hegyes evőeszközöket az evőeszközkosárba.
- A beleütközés elkerülésének megelőzésére, ne hagyja nyitva felügyelet nélkül a készülék ajtaját.
- Ne üljön vagy álljon rá a nyitott ajtóra.
- A mosogatógépben használt mosogatószerek veszélyesek. Tartsa be a mosogatószer csomagolásán feltüntetett utasításokat.

- Ne igyon a készülékben lévő vízből, és ne játsszon vele.
- Az edényeket a mosogatógépből csak a mosogatóprogram lejáráta után vegye ki. Mosogatószer maradhat az edényeken.



#### **VIGYÁZAT**

Áramütés-, tűz- és égésveszély.

- Ne tegyen gyúlékony anyagot, vagy gyúlékony anyaggal szennyezett tárgyat a készülékbe, annak közelébe, illetve annak tetejére.
- A készülék tisztításához ne használjon vízsugarat vagy gőzt.
- A készülékből forró gőz szabadulhat ki, ha az ajtót mosogatóprogram futása közben kinyitja.

### 1.4 Ártalmatlanítás



#### **VIGYÁZAT**

Sérülés- vagy fulladásveszély.

- Bontsa a készülék hálózati csatlakozását.
- Vágja át a hálózati kábelt, és tegye a hulladékba.
- Szerelje le az ajtókilincset, hogy megakadályozza gyermekek és kedvenc állatok készülékben rekedését.

## 2. TERMÉKLEÍRÁS

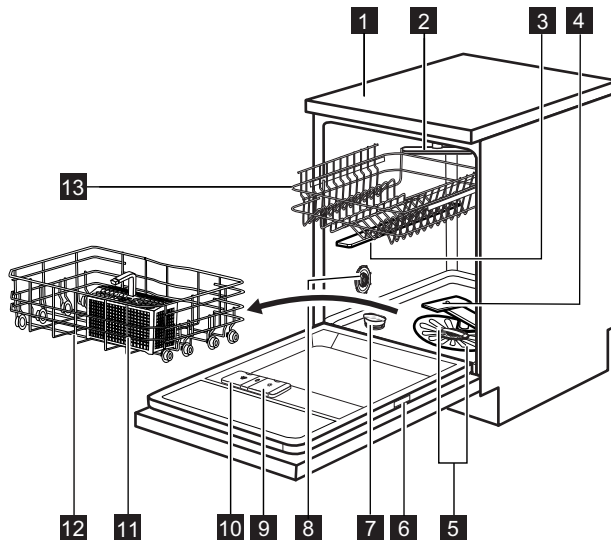





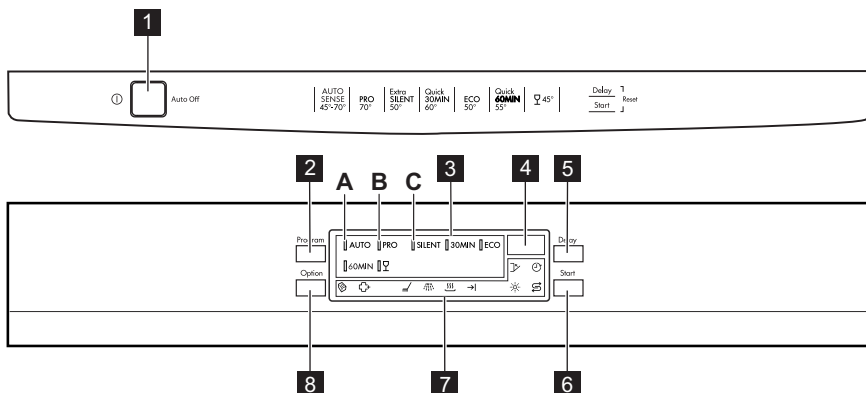





- |                            |                                |
|----------------------------|--------------------------------|
| <b>1</b> Munkafelület      | <b>8</b> Vízkeménység-tárcsa   |
| <b>2</b> Felső szórókar    | <b>9</b> Öblítőszer-adagoló    |
| <b>3</b> Legfelső szórókar | <b>10</b> Mosogatószer-adagoló |
| <b>4</b> Alsó szórókar     | <b>11</b> Evőeszköztartó       |
| <b>5</b> Szűrők            | <b>12</b> Alsó kosár           |
| <b>6</b> Adattábla         | <b>13</b> Felső kosár          |
| <b>7</b> Sótartály         |                                |

## 3. KEZELŐPANEL



<b>1</b> Be/ki gomb	<b>5</b> Delay gomb
<b>2</b> Program gomb	<b>6</b> Start gomb
<b>3</b> Programkijelzők	<b>7</b> Visszajelzők
<b>4</b> Kijelző	<b>8</b> Option gomb

Visszajelzők	leírása
	Multitab visszajelző.
	ExtraHygiene visszajelző.
	Mosogatási fázis visszajelző.
	Öblítési fázis visszajelző.
	Szárítási fázis visszajelző.
	Program vége visszajelző.
	Öblítőszert visszajelző. A program működése során ez a visszajelző nem világít.
	Só visszajelző. A program működése során ez a visszajelző nem világít.
	Késleltetés visszajelző.
	Ajtó visszajelző. Akkor világít, ha az ajtó nincs becsukva.

## 4. PROGRAMOK

Program	Szennyezettség mértéke Töltet típusa	Program szakaszok	Funkciók
<b>AUTO</b> <sup>1)</sup>	Összes Edények, evőeszközök, lábasok és fazekak	Előmosás Főmosogatás 45 °C és 70 °C között Öblítés Szárítás	ExtraHygiene
<b>PRO</b> <sup>2)</sup>	Erős szennyezettség Edények, evőeszközök, lábasok és fazekak	Előmosás Főmosogatás 70 °C-on Öblítés Szárítás	
<b>SILENT</b> <sup>3)</sup>	Normál szennyezettség Edények és evőeszközök	Előmosás Főmosogatás 50 °C-on Öblítés Szárítás	

Program	Szennyezettség mértéke Töltet típusa	Program szakaszok	Funkciók
30MIN <sup>4)</sup>	Friss szennyezett-ség Edények és evőeszközök	Főmosogatás 60 °C-on Öblítés	ExtraHygiene
ECO <sup>5)</sup>	Normál szennye-zettség Edények és evőeszközök	Előmosás Főmosogatás 50 °C-on Öblítés Szárítás	ExtraHygiene
60MIN	Normál szennye-zettség Edények és evőeszközök	Főmosogatás 55 °C-on Öblítés	ExtraHygiene
	Normál vagy enyhe szennyeződés Kényes cserép- és üvegedények	Főmosogatás 45 °C-on Öblítés Szárítás	

- 1) A készülék érzékeli a kosarakba helyezett edények mennyiségét és szennyezettségét. Automatikusan beállítja a szükséges hőmérsékletet és a vízmennyiséget, az energiafogyasztást és a program időtartamát.
- 2) Ez a program magában foglalja az ExtraHygiene funkciót.
- 3) Ez a legcsendesebb mosogatóprogram. A zajszint csökkentése érdekében a szivattyú nagyon alacsony fordulatszámon működik. Az alacsony fordulatszám miatt hosszabb a program időtartama.
- 4) Ezzel a programmal frissen szennyezett edényeket mosogathat el. Rövid idő alatt is kiváló eredményt nyújt.
- 5) Ezt a programot használják tesztprogramként a bevizsgáló intézetek. A programmal a leghatékonyabb víz- és áramfelhasználás mellett mosogathatja el a normál mértékben szennyezett edényeket és evőeszközöket.

### Fogyasztási értékek

Program <sup>1)</sup>	Időtartam (perc)	Energiafogyasz-tás (kWh)	Víz (l)
<b>AUTO</b>	40 - 150	0.6 - 1.4	7 - 14
<b>PRO</b>	150 - 160	1.4 - 1.6	13 - 15
<b>SILENT</b>	200 - 220	1.1 - 1.2	9 - 11
<b>30MIN</b>	30	0.8	9
<b>ECO</b>	170 - 180	0.9 - 1.0	9 - 10
<b>60MIN</b>	55 - 65	1.0 - 1.2	10 - 11
	70 - 80	0.8 - 0.9	11 - 12

- 1) A víz nyomása és hőmérséklete, a hálózati feszültség ingadozásai, a beállítások és az edények mennyisége módosíthatja a program időtartamát és a fogyasztási értékeket.

**Tájékoztató a bevizsgáló intézetek számára**

A bevizsgálás elvégzéséhez szükséges összes információ megszerzéséhez küldjön egy e-mailt a következő címre:

**info.test@dishwasher-production.com**

Jegyezze fel az adattáblán található termékszámot (PNC).

## 5. KIEGÉSZÍTŐ FUNKCIÓK



A mosogatóprogram indítása előtt kapcsolja be vagy ki a kívánt kiegészítő funkciót. A mosogatóprogramok működése közben nem lehet a kiegészítő funkciót be- vagy kikapcsolni.



Amennyiben egy vagy több kiegészítő funkció van beállítva, ellenőrizze, hogy a hozzájuk tartozó jelzőfények világítanak-e a program elindulása előtt.

### 5.1 Multitab

Csak kombinált mosogatószer-tabletták esetében aktiválja a kiegészítő funkciót. Ez a kiegészítő funkció leállítja az öblítőszer és a só betöltését. Nem világítanak a hozzá tartozó visszajelzők. Nőhet a program időtartama.

- Annyiszor nyomja meg az Option gombot, amíg a multitab visszajelző világítani nem kezd.
- A kiegészítő funkció addig marad aktív, amíg ki nem kapcsolja. Annyiszor nyomja meg az Option gombot, amíg a multitab visszajelző ki nem alszik.

**Ha befejezi a kombinált mosogatószer-tabletták használatát, a következő**

**lépéseket végezze el különálló mosogatószer, öblítőszer és regeneráló só használatának megkezdése előtt:**

1. Kapcsolja ki a multitab funkciót.
2. Állítsa a vízlágyítót a legmagasabb szintre.
3. Ellenőrizze, hogy tele van-e a sótartály és az öblítőszer-adagoló.
4. Öblítőszer és edények nélkül indítsa el a legrövidebb öblítési fázist tartalmazó programot.
5. Állítsa be a vízlágyítót lakóhelye vízkeménységének megfelelően.
6. Állítsa be az adagolt öblítőszer mennyiségét.

### 5.2 ExtraHygiene

Ezzel a kiegészítő funkcióval higiénikusabban mosogathat. Az öblítési fázis során a hőmérséklet 70 °C-on marad 10–14 percig.

Annyiszor nyomja meg az Option gombot, amíg az ExtraHygiene visszajelző világítani nem kezd.

Amennyiben a kiegészítő funkció nem alkalmazható a programhoz, a visszajelző nem kezd el világítani.

## 6. AZ ELSŐ HASZNÁLAT ELŐTT

1. Ellenőrizze, hogy a vízlágyító szintje megfelel-e a környéken használt víz keménységének. Szükség esetén módosítsa a vízlágyító beállítását. A használt víz keménységére vonatkozó tájékoztatásért lépjen kapcsolatba a helyi vízszolgáltatóval.
2. Töltse fel sótartályt.
3. Töltse fel az öblítőszer-adagolót.
4. Nyissa ki a vízcsapot.
5. A készülékben gyártási maradványok lehetnek. Az eltávolításukhoz indítson el egy mosogatóprogramot. Ne használjon mosogatószert, és ne töltsen meg a kosarakat.





Ha kombinált mosogatószer-tablettákat használ, akkor aktiválja a multitab funkciót.

## 6.1 A vízlágyító beállítása

Vízkeménység				Vízlágyító beállítás	
Német fok (°dH)	Francia fok (°fH)	mmol/l	Clarke fok	Kézi mosogatás	Elektronika
51 - 70	91 - 125	9.1 - 12.5	64 - 88	2 1)	10
43 - 50	76 - 90	7.6 - 9.0	53 - 63	2 1)	9
37 - 42	65 - 75	6.5 - 7.5	46 - 52	2 1)	8
29 - 36	51 - 64	5.1 - 6.4	36 - 45	2 1)	7
23 - 28	40 - 50	4.0 - 5.0	28 - 35	2 1)	6
19 - 22	33 - 39	3.3 - 3.9	23 - 27	2 1)	5 1)
15 - 18	26 - 32	2.6 - 3.2	18 - 22	1	4
11 - 14	19 - 25	1.9 - 2.5	13 - 17	1	3
4 - 10	7 - 18	0.7 - 1.8	5 - 12	1	2
< 4	< 7	< 0.7	< 5	1 2)	1 2)

1) Gyári helyzet.

2) Ezen a szinten ne használjon sót.



Manuálisan és elektronikusan kell beállítani a vízlágyítót.

## Manuális beállítás

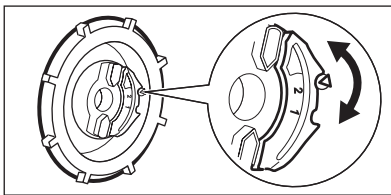

A vízkeménység-tárcsát forgassa el az 1. vagy 2. állásba.

## Elektronikus beállítás

1. A készülék bekapcsolásához nyomja meg a be/ki gombot.
2. Győződjön meg arról, hogy a készülék beállítási módban van-e. Nézze meg a „PROGRAM KIVÁLASZTÁSA ÉS ELINDÍTÁSA” című részt.
3. Egyidejűleg nyomja meg és addig tartsa megnyomva a **Delay** és **Start**

gombokat, amíg az (A), (B) és (C) visszajelzők villognak.

4. Nyomja meg a **Program** gombot.
  - Kialszik a (B) és (C) visszajelző.
  - Továbbra is villog az (A) visszajelző.
  - A kijelzőn a vízlágyító beállítása látható. Példa: **5 L** = 5. szint

5. Többször nyomja meg a **Program** érintógombot a beállítás módosításához.

6. A megerősítéshez kapcsolja ki a készüléket.

## 6.2 A sótartály feltöltése

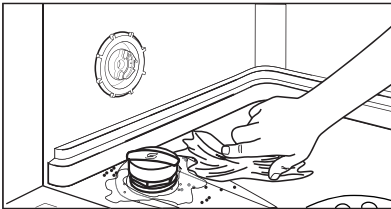
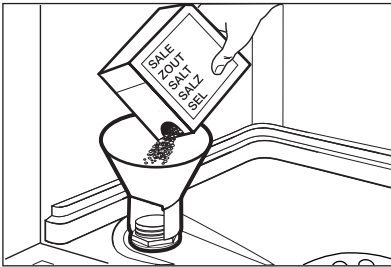

1. Csavarja le a kupakot az óramutató járásával ellenkező irányba, és nyissa ki a sótartályt.
2. Öntsön 1 liter vizet a sótartályba (csak az első alkalommal).
3. Töltse fel a sótartályt regeneráló sóval.
4. Távolítsa el a sótartály nyílása körül lévő sót.
5. A sótartály visszazárásához tekerje a kupakot az óramutató járásával megegyező irányba.



### FIGYELEM

Víz és só juthat ki a töltés során a sótartályból. Korrózióveszély. Ennek megakadályozására, a sótartály feltöltése után indítson el egy programot.

## 6.3 Az öblítőszer-adagoló feltöltése

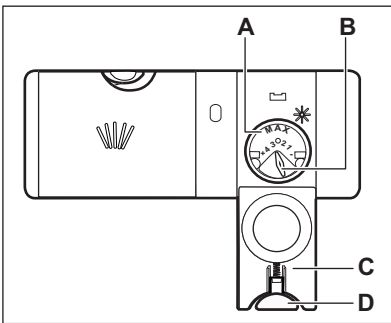

1. Nyomja meg a kioldó gombot (D) a fedél (C) felnyitására.
2. Töltse fel az öblítőszer-adagolót (A), de ne lépje túl a „max” jelzést.
3. A kiömlött öblítőszeret nedvszívó törölkendővel távolítsa el, hogy a mosogatóprogram alatt megakadályozza a túlzott habképződést.
4. Zárja le a fedelet. Ellenőrizze, hogy reteszelt állapotban van-e a kioldó gomb.



Elfordíthatja az adagolt mennyiség választókapcsolót (B) 1 (legkisebb mennyiség) és 4 (legnagyobb mennyiség) helyzetek közötti beállítására.

## 7. NAPI HASZNÁLAT

1. Nyissa ki a vízcsapot.
2. A készülék bekapcsolásához nyomja meg a be/ki gombot. Ellenőrizze, hogy a készülék beállítás üzemmód-

ban van-e, lásd a „PROGRAM KIVÁLASZTÁSA ÉS ELINDÍTÁSA” című részt.

- Ha világít a só visszajelző, akkor töltsse fel a sótartályt.
  - Ha világít az öblítőszer-adagoló visszajelző, akkor töltsse fel az öblítőszer-adagolót.
3. Pakolja meg megfelelően a kosarakat.

## 7.1 A mosogatószer használata

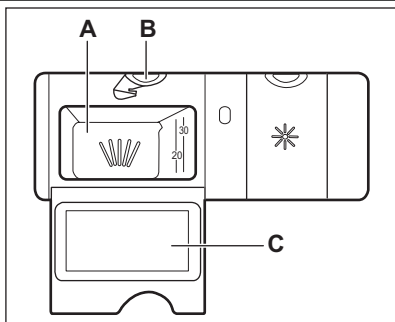

1. Nyomja meg a kioldó gombot (B) a fedél (C) felnyitásához.
2. Tegyen mosogatószeret az adagolóba (A).
3. Ha előmosogatási fázissal rendelkező mosogatóprogramot használ, tegyen egy kevés mosogatószeret a készülék ajtajának belsejébe.
4. Ha mosogatószer-tablettát használ, tegye a tablettát a mosogatószer-adagolóba (A).
5. Zárja le a fedelet. Ellenőrizze, hogy reteszelő helyzetben van-e a kioldó gomb.

## 7.2 Program kiválasztása és elindítása

### Beállítási mód

A következő műveletek esetében a készüléknek beállítás üzemmódban kell lennie:

A készülék beállítási módban van az aktiválás után:

- Az összes programjelzőfény felgyulad.
- A kijelző két vízszintes állapotjelző sávot jelenít meg.

Ha más állapot látható a kezelőpanelen, akkor egyidejűleg nyomja meg és addig tartsa megnyomva a **Delay** és a **Start** gombot, amíg beállítási módba nem kerül a készülék.

### Egy program késleltetett indítás nélküli indítása

1. Nyissa ki a vízcsapot.
2. A készülék bekapcsolásához nyomja meg a be/ki gombot.
3. Csukja be a készülék ajtaját.
4. Győződjön meg arról, hogy a készülék beállítás üzemmódban van-e.

5. Annyiszor nyomja meg a **Program** gombot, amíg meg nem jelenik a beállítandó program kijelzése.
  - A program időtartama villog a kijelzőn.
  - A beállított mosogatóprogram fázisjelző fényei világítanak.
6. Ha akarja, akkor elvégezheti a beállításokat.
7. Nyomja meg a **Start** gombot. A program elindul.
  - Csak az aktív fázis visszajelzője világít.
  - A program időtartama látható a kijelzőn, mely 1 perces lépésekben csökken.

### Egy program késleltetett indítással való indítása

1. Válassza ki a programot és a beállításokat.
2. Annyiszor nyomja meg a **Delay** gombot, amíg a beállítani kívánt késleltetés meg nem jelenik a kijelzőn (1 és 24 óra között).
  - A késleltetési idő villog a kijelzőn.
  - A késleltetett indítás visszajelzője bekapcsol.

3. Nyomja meg a **Start** gombot. Elkezdődik a visszaszámlálás.
- 1 órás lépésekben jelenik meg a kijelzőn a késleltetett indítás visszaszámlálása.
  - A beállított program állapot visszajelzői kiáznak.
- Amikor a visszaszámlálás befejeződött, automatikusan megkezdődik a mosogatóprogram végrehajtása.
- Bekapcsol az aktív fázis visszajelzője.

### Ajtónyitás a készülék működése alatt

Ha kinyitja az ajtót, akkor leáll a készülék. Amikor ismét becsukja az ajtót, a visszaszámlálás a megszakítási ponttól folytatódik.

### Visszaszámlálás alatt a Késleltetett indítás leállítása

Annyiszor nyomja meg a **Delay** gombot, amíg:

- A kijelző a program időtartamát mutatja.
- Világítani nem kezdenek a fázisjelző fények.
- A program elindul.

### A program törlése

Egyidejűleg nyomja meg, és addig tartsa megnyomva a **Delay** és **Start** gombot, amíg:

- Az összes program visszajelző világít.
- A kijelző 2 vízszintes állapotjelző sávot jelenít meg.



Egy új mosogatóprogram elindítása előtt ellenőrizze, hogy van-e mosogatószer a mosogatószeradagolóban.

### Miután a program véget ért

A mosogatóprogram befejezése után, világitani kezd a befejezés visszajelző, és **0** látható a kijelzőn.

1. A készülék kikapcsolásához nyomja meg a be/ki gombot.
2. Zárja el a vízcsapot.



Ha nem nyomja meg a be/ki gombot, akkor néhány perc elteltével az **Auto Off** eszköz automatikusan kikapcsolja a készüléket. Ez segít az energiafogyasztás csökkentésében.



- A kikapolás előtt várja meg, amíg az edények kihűlnek. A forró edények könnyebben megsérülnek.
- Először az alsó kosarat, majd a felső kosarat ürítse ki.
- Lehetséges, hogy víz van a készülék oldalfalain és ajtaján. A rozsdamentes acél hamarabb lehül, mint az edények.

## 8. HASZNOS TANÁCSOK ÉS JAVASLATOK

### 8.1 A vízlágyító

A kemény víz nagy mennyiségű ásványi anyagot tartalmaz, amely károsíthatja a készüléket, és gyenge mosási eredményhez vezet. A vízlágyító semlegesíti ezen ásványi anyagokat.

A regeneráló só tartja tisztán és jó állapotban a vízlágyítót. Fontos a vízlágyító szintjének pontos beállítása. Ez biztosítja, hogy megfelelő mennyiségű regeneráló só és vizet használjon a vízlágyító.

### 8.2 Pakolja meg megfelelően a kosarakat.



A mellékelt tájékoztatóban nézzen meg a kosarak feltöltésére vonatkozó példákat.

- Csak mosogatógépbe tehető darabok mosogatására használja a készüléket.
- Ne tegyen fából, szaruból, alumíniumból, ónból és rézből készült darabokat a készülékbe.

- Ne helyezzen a készülékbe vizet felszívó darabokat (szivacsot, rongyot).
- Távolítsa el az ételmaradékot az edényekről.
- A ráégett ételmaradék könnyebb eltávolításához áztassa be vízbe a lábasokat és fazekakat, mielőtt behelyezi azokat a készülékbe.
- Az üreges tárgyakat (pl. csészék, poharak és lábasok) nyílásukkal lefele tegye be.
- Fontos, hogy az edények és evőeszközök ne csússzanak egymásba. Keverje más edényekkel a kanalakat.
- Ellenőrizze, hogy a poharak nem érnek-e más poharakhoz.
- A kisebb tárgyakat helyezze az evőeszközkosárba.
- A könnyű darabokat helyezze a felső kosárba. Ügyeljen arra, hogy az eszközök ne mozdulhassanak el.
- A mosogatóprogram elindítása előtt győződjön meg arról, hogy a szórókarok szabadon mozoghatnak.

### 8.3 Só, öblítőszer és mosogatószer használata

- Kizárólag sót, öblítőszert és mosogatószert használjon a mosogatógépben. Egyéb termékek károsodást okozhatnak a készülékben.
- Az utolsó öblítési fázis során az öblítőszer elősegíti az edények csík- és foltmentes szárítását.
- A kombinált mosogatószer-tabletták mosogatószert, öblítőszert és regene-

ráló sót tartalmaznak. Győződjön meg arról, hogy e tabletták megfelelnek-e a környékén lévő vízkeménységnek. Nézze meg a termék csomagolásán található útmutatásokat.

- Rövid programok során nem oldódnak fel teljesen a mosogatószer tabletták. A mosogatószer maradványok edényeken való lerakódásának megakadályozására hosszú programoknál használja a tablettákat.



Ne használjon a szükségesnél több mosogatószert. További információkért olvassa el a mosogatószer csomagolásán található útmutatásokat.

### 8.4 Egy program indítása előtt

#### A következőket ellenőrizze:

- A szűrők tiszták és megfelelően vannak elhelyezve.
- Nem tömődtek el a szórókarok.
- Megfelelő az edények elhelyezése a kosarakba.
- A kiválasztott program nem felel meg a töltet típusának és a szennyeződés mértékének.
- Megfelelő mennyiségű mosogatószert használ.
- Van mosogatógép só és öblítő (ha nem kombinált mosogatószer-tablettákat használ).
- Szoros a sótartály kupakjának rögzítése.

## 9. ÁPOLÁS ÉS TISZTÍTÁS



### VIGYÁZAT

Karbantartás előtt kapcsolja ki a készüléket, és húzza ki a hálózati csatlakozódugót a csatlakozóaljzattól.



Az elszennyeződött szűrők és az eltömődött szórókarok rontják a mosogató eredményességét. Rendszeresen ellenőrizze, és szükség esetén tisztítsa meg azokat.

## 9.1 A szűrők tisztítása

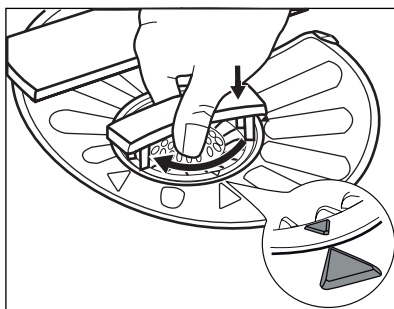
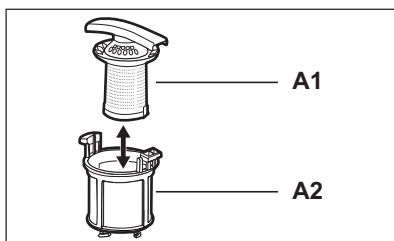
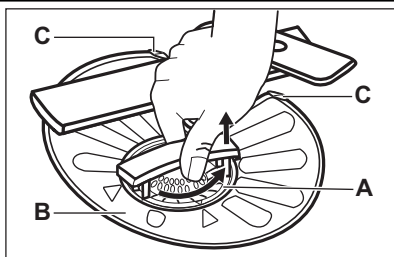

1. Az óramutató járásával ellentétesen fordítsa el az (A) szűrőt, és vegye ki.
  2. Az (A) szűrő szétszereléséhez húzza szét az (A1) és az (A2) részt.
  3. Vegye ki a (B) szűrőt.
  4. Vízzel tisztítsa meg a szűrőket.
  5. Helyezze a (B) szűrőt eredeti állásába. Ellenőrizze, hogy a két vezetősín (C) alatt megfelelően illeszkedik-e.
  6. Szerelje össze az (A) szűrőt, és tegye a (B) szűrőben lévő helyére. Az óramutató járásával megegyező irányban forgassa, amíg bezárul.
- i** A szűrők helytelen pozíciója rossz mosogatási eredményt okoz, és a készüléket is károsítja.

## 9.2 A szórókarok tisztítása

Ne szerelje ki a szórókarokat. Ha a szórókarok furatai eltömődnének, a szennyeződés megmaradó részét egy hegyes végű tárggyal távolítsa el.

## 9.3 Külső tisztítás

A készüléket puha, nedves ruhával tisztítsa.

Csak semleges tisztítószerrel használjon. Ne használjon súrolószert, súrolószivacsot vagy oldószereket.

# 10. HIBAELHÁRÍTÁS

A készülék nem indul el, vagy működés közben leáll.

Az alábbi információk alapján próbálja kiküszöbölni a problémát, mielőtt a márkaszervizhez fordul.

**Bizonyos meghibásodások esetén a kijelzőn egy riasztási kód látható:**

- **,10** - A készülék nem tölt be vizet.
- **,20** - A készülék nem ereszt le a vizet.

- **,30** - A túlcserélés-gátló bekapcsol.

**VIGYÁZAT**

Mielőtt ellenőrizné, kapcsolja ki a készüléket.

Jelenség	Lehetséges ok	Lehetséges megoldás
A program nem indul el.	A hálózati csatlakozódugó nincs megfelelően csatlakoztatva a hálózati csatlakozóaljzatba.	Csatlakoztassa megfelelően a csatlakozódugót.
	A készülék ajtaja nyitva van.	Csukja be a készülék ajtaját.
	Nem nyomta meg a <b>Start</b> gombot.	Nyomja meg a <b>Start</b> gombot.
	A biztosítódobozban kioldott a biztosíték.	Cserélje ki a biztosítékot, vagy kapcsolja fel a megszakítót.
	Késleltetett indítás van beállítva.	Törölje a késleltetett indítást, vagy várja meg a visszaszámlálás befejeződését.
A készülék nem tölt be vizet.	A vízcsap zárva van.	Nyissa ki a vízcsapot.
	A víznyomás túl alacsony.	Forduljon a helyi vízszolgáltatóhoz.
	A vízcsap eltömődött vagy vízköves.	Tisztítsa ki a vízcsapot.
	Eltömődött a befolyócső szűrője.	Tisztítsa meg a szűrőt.
	Összehurkolódott vagy meghajlott a befolyócső.	Ellenőrizze, hogy megfelelő-e a cső beszerelése.
	A túlcserélés-gátló bekapcsol. Vízszívárgás lépett fel a készülékben.	Zárja el a vízcsapot, és forduljon a márkaszervizhez.
A készülék nem ereszt le a vizet.	A szifon eltömődött.	Tisztítsa ki a szifont.
	Összehurkolódott vagy meghajlott a vízleeresztő cső.	Ellenőrizze, hogy megfelelő-e a cső beszerelése.

Ellenőrzés után kapcsolja be a készüléket. A program a megszakítási ponttól folytatódik.

Ha a probléma ismét jelentkezik, akkor forduljon a márkaszervizhez.

Ha a kijelző a fentiekől eltérő riasztási kódot mutat, forduljon a márkaszervizhez.

## 10.1 A mosogatás és a szárítás eredménye nem kielégítő

**Fehéres csíkok és szennyeződések vagy kékes réteg látható a poharakon és edényeken.**

- Túl nagy volt az adagolt öblítőszer mennyisége. Állítsa alacsonyabb helyzetbe az öblítőszer fordítókart.
- Túl sok volt a mosogatószer.

**Szennyeződések és cseppnyomok vannak a poharakon és edényeken**

- Nem elegendő az adagolt öblítőszer mennyisége. Állítsa magasabb helyzetbe az öblítőszer fordítókart.
- Lehet, hogy a mosogatószer minősége az oka.

**Nedvesek az edények**

- Nem szerepel szárítási fázis a programban, vagy alacsony a szárítási fázis hőmérséklete.
- Az öblítőszer-adagoló üres.
- Lehet, hogy az öblítőszer minősége az oka.
- Lehet, hogy a kombinált mosogatószer-tabletta minősége az oka. Próbálkozzon másik márkával, vagy töltsse fel az öblítőszer-adagolót és kombinált mosogatószer-tablettákkal együtt használja az öblítőszeret.



A lehetséges okok megismerésére nézze meg a 'HASZNOS TANÁCSOK ÉS JAVASLATOK' című fejezetet.

**Az öblítőszer-adagoló aktiválása aktivált multital funkcióval együtt**

1. A készülék bekapcsolásához nyomja meg a be/ki gombot.
2. Győződjön meg arról, hogy a készülék beállítási módban van-e. Nézze meg a „PROGRAM KIVÁLASZTÁSA ÉS ELINDÍTÁSA” című részt.
3. Egyidejűleg nyomja meg és addig tartsa megnyomva a **Delay** és **Start** gombokat, amíg az **(A)**, **(B)** és **(C)** visszajelzők villognak.
4. Nyomja meg a **Option** gombot.
  - Kialszik az **(A)** és **(C)** visszajelző.
  - Továbbra is villog a **(B)** visszajelző.
  - A kijelzőn az öblítőszer-adagoló beállítása látható.

<i>0 d</i>	Ki
<i>1 d</i>	Be

5. A beállítás módosításához nyomja meg az **Option** gombot.
6. A megerősítéshez kapcsolja ki a készüléket.
7. Állítsa be az adagolt öblítőszer mennyiségét.
8. Töltsse fel az öblítőszer-adagolót.

## 11. ÜZEMBE HELYEZÉS



### VIGYÁZAT

Tekintse meg a „BIZTONSÁGI INFORMÁCIÓK” részt.



## 11.1 Beépítés konyhapult alá

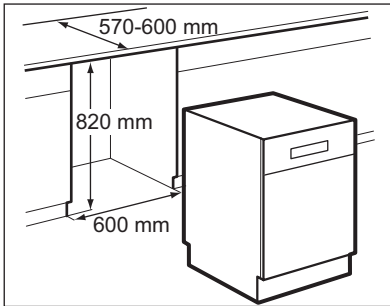

1. Ügyeljen arra, hogy a fülke méretei megegyezzenek az ábrán látható méretekkel.
2. A készüléket vízcsap és lefolyó közelében helyezze el.

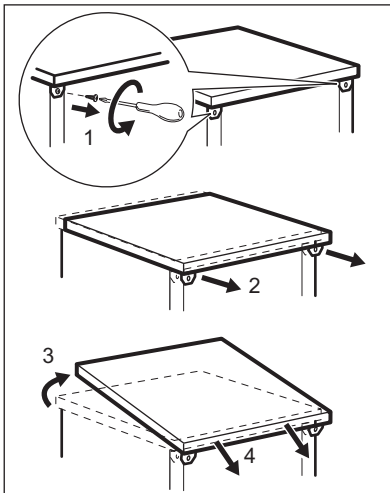

3. Távolítsa el a készülékről a munkafelületet.
4. A készülék helyes szintbe való állításához engedje ki, vagy húzza meg az állítható lábakat.

A megfelelően szintezett készülék ajtaja megfelelően zár és szigetel.

5. Szerelje be a készüléket a konyhai munkapult alá.

## 11.2 Vízleeresztés csatlakoztatása

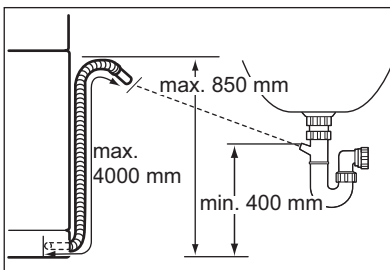

### Csatlakoztassa a kifolyótömlőt:

- A szifonhoz. Rögzítse a kifolyótömlőt a konyhai munkafelület alá. Ez megakadályozza, hogy a szennyvíz a mosogatótálcából visszafolyjon a készülékbe.
- Egy szellőzőlyukkal ellátott állócsőhöz, melynek belső átmérője minimum 40 mm.

Távolítsa el a mosogatótálca dugóját, amikor a készülék kiengedi a vizet. Ez megakadályozza, hogy a víz visszafolyjon a készülékbe.

A kifolyótömlő hosszabbítója nem lehet hosszabb 2 méternél, és ugyanolyan átmérőjűnek kell lennie, mint a kifolyótömlő.

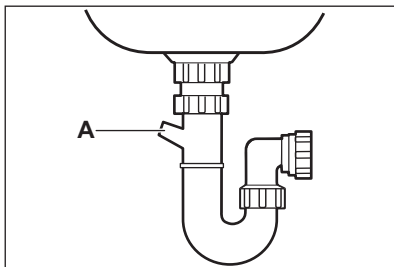

Ha a kifolyótömlőt a mosogató alatti szifonhoz csatlakoztatja, távolítsa el a műanyag membránt (A). A membrán nem teljes eltávolítása a szifon eltömődését okozhatja, és nem megfelelő vízleeresztéshez vezethet.

Ez a készülék visszacsapó szeleppel rendelkezik, amely megakadályozza, hogy a piszkos víz visszajusson készülékbe. Ha a mosogató szifonjába visszacsapó szelep van beépítve, a megfelelő vízleeresztés érdekében távolítsa el azt.

## 12. MŰSZAKI INFORMÁCIÓK

Méretek	Szélesség / Magasság / Mélység (mm)	596 / 850 / 610
Elektromos csatlakoztatás	Lásd az adattáblát.	
	Feszültség	220-240 V
	Frekvencia	50 Hz
Hálózati víznyomás	Min. / max. (bar / MPa)	(0.5 / 0.05 ) / ( 8 / 0.8 )
Vízellátás <sup>1)</sup>	Hidegvíz vagy melegvíz <sup>2)</sup>	max. 60 °C
Kapacitás	Teríték	12
Áramfelvétel	Készletléti üzemmód	0.10 W
	Kikapcsolás üzemmód	0.10 W

<sup>1)</sup> Csatlakoztassa a vízbefolyó-tömlőt egy 3/4"-os csavarmentes csaphoz.

<sup>2)</sup> Ha a melegvíz alternatív energiaforrásokból származik (pl. napelemek, szélenergia), akkor az energiafogyasztás csökkentése érdekében használja a melegvíz-vezetékét.

## 13. KÖRNYEZETVÉDELMI TUDNIVALÓK

A következő jelzéssel ellátott anyagokat hasznosítsa újra: ♻️.

Újrahasznosításhoz tegye a megfelelő konténerekbe a csomagolást.

Járuljon hozzá környezetünk és egészségünk védelméhez, és hasznosítsa újra az elektromos és

elektronikus hulladékokat. A  tilto szimbólummal ellátott készüléket ne dobja a háztartási hulladék közé. Juttassa el a készüléket a helyi újrahasznosító telepre, vagy lépjen kapcsolatba a hulladékkezelésért felelős hivatallal.

## SATURS

1. DROŠĪBAS INFORMĀCIJA . . . . .	36
2. IZSTRĀDĀJUMA APRAKSTS . . . . .	38
3. VADĪBAS PANELIS . . . . .	38
4. PROGRAMMAS . . . . .	39
5. IESPĒJAS . . . . .	41
6. PIRMS PIRMĀS IESLĒGŠANAS . . . . .	41
7. IZMANTOŠANA IKDIENĀ . . . . .	43
8. PADOMI UN IETEIKUMI . . . . .	45
9. KOPŠANA UN TĪRĪŠANA . . . . .	46
10. PROBLĒMRISINĀŠANA . . . . .	47
11. UZSTĀDĪŠANA . . . . .	49
12. TEHNISKĀ INFORMĀCIJA . . . . .	51
13. APSVĒRUMI PAR VIDES AIZSARDŽĪBU . . . . .	51

## VISLABĀKAJIEM REZULTĀTIEM

Patīcamies, ka izvēlējāties AEG produktu. Esam to radījuši, lai ilgstoši nodrošinātu nevainojamu veiktspēju, izmantojot novatoriskas tehnoloģijas, kas palīdz vienkāršot dzīvi, – iespējas, ko neatradīsiet parastās ierīcēs. Lūdzu, veltiet dažas minūtes lasīšanai, lai sasniegtu vislabākos rezultātus.

### Apmeklējiet mūsu mājaslapu:



Atrādīsiet lietošanas padomus, brošūras, informāciju par traucējumu novēršanu un apkopi:  
**[www.aeg.com](http://www.aeg.com)**



Reģistrējiet savu produktu, lai uzlabotu pakalpojumu:  
**[www.aeg.com/productregistration](http://www.aeg.com/productregistration)**



Iegādājieties ierīcei oriģinālās rezerves daļas, materiālus un piederumus:  
**[www.aeg.com/shop](http://www.aeg.com/shop)**

## KLIENTU APKALPOŠANA UN PAKALPOJUMI

Iesakām izmantot oriģinālās rezerves daļas.

Šazinoties ar apkopes dienestu, pārliecinieties, vai jums ir šādi dati.

Šo informāciju var atrast tehnisko datu plāksnītē. Modelis, izstrādājuma Nr., sērijas numurs.



Drošības informācija brīdinājumam un piesardzībai.



Vispārīgā informācija un piemēri



Vides informācija

Izmaiņu tiesības rezervētas.

# 1. DROŠĪBAS INFORMĀCIJA

Pirms ierīces uzstādīšanas un lietošanas rūpīgi izlasiet pievienotos norādījumus. Ražotājs neatbild par bojājumiem, ko radījusi ierīces nepareiza uzstādīšana vai lietošana. Saglabājiet šos norādījumus ierīces tuvumā turpmākām uzziņām.

## 1.1 Bērnu un nespējīgu cilvēku drošība



### BRĪDINĀJUMS

Nosmakšanas, savainošanās vai pastāvīgas invaliditātes risks.

- Neļaujiet ierīci izmantot cilvēkiem, tostarp bērniem, ar ierobežotām fiziskām un garīgām spējām vai ar ierīces lietošanas pieredzes un zināšanu trūkumu. Cilvēkiem, kuri atbildīgi par šādām personām, jānodrošina nepieciešamā uzraudzība vai jāsniedz norādījumi par ierīces darbību. Neļaujiet bērniem rotāties ar ierīci.
- Glabājiet iesaiņojuma materiālus bērniem nepieejamā vietā.
- Glabājiet visus mazgāšanas līdzekļus bērniem nepieejamās vietās.
- Neļaujiet bērniem un mājdzīvniekiem atrasties ierīces durvju tuvumā, ja tās ir atvērtas.

## 1.2 Uzstādīšana

- Noņemiet visu iesaiņojumu.
- Neuzstādiel vai nelietojiet bojātu ierīci.
- Neuzstādiel un nelietojiet ierīci vietā, kuras temperatūra ir zemāka par 0 °C.
- Ievērojiet ierīces komplektācijā iekļautās uzstādīšanas instrukcijas.

## Ūdens padeves pieslēgšana

- Rīkojieties uzmanīgi, lai nesabojātu ūdens šļūtenes.
- Pirms ierīces pieslēgšanas pie jaunām caurulēm vai caurulēm, kas ilgstoši nav lietotas, ļaujiet notecēt ūdenim, līdz sāk plūst tīrs ūdens.
- Pirmajā ierīces lietošanas reizē pārliecinieties, vai nav sūču.

- Ūdens ieplūdes šļūtene aprīkota ar drošības vārstu un apšuvumu ar iekšēju elektrības kabeli.

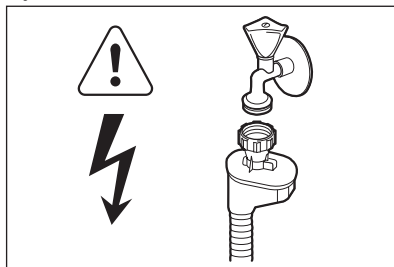

### BRĪDINĀJUMS

Bīstams spriegums.

- Ja ūdens ieplūdes šļūtene ir bojāta, nekavējoties atvienojiet kontaktdakšu no elektrotīkla kontaktligzdas. Sazinieties ar apkopes dienestu, lai nomainītu ūdens ieplūdes šļūteni.

## Elektrības padeves pieslēgšana



### BRĪDINĀJUMS

Var izraisīt ugunsgrēku un elektrošoku.

- Ierīcei jābūt iezemētai.
- Pārliecinieties, ka informācija uz tehnisko datu plāksnītes atbilst jūsu elektroinstalācijas parametriem. Ja neatbilst, sazinieties ar elektriķi.
- Vienmēr izmantojiet pareizi uzstādītu, drošu kontaktlīgzdu.
- Nelietojiet daudzkontakta adapterus vai pagarinātājus.
- Rīkojieties uzmanīgi, lai nesabojātu kontaktspraudni un kabeli. Sazinieties ar servisa daļu vai elektriķi, lai nomainītu bojātu strāvas kabeli.
- Pieslēdziet kontaktspraudni kontaktlīgzdai tikai uzstādīšanas beigās. Pārbaudiet, vai pēc uzstādīšanas spraudkontakts var brīvi piekļūt.
- Nekad neatslēdziet ierīci no tīkla, velkot aiz barošanas kabeļa. Vienmēr velciet aiz kontaktspraudņa.

## 1.3 Lietošana

- Ierīce paredzēta izmantošanai māj-saimniecībā un līdzīgiem mērķiem, pie-mēram:
  - personāla virtuves zonās veikalos, birojos un citās darba vidēs;
  - lauku mājās;
  - viesu lietošanai viesnīcās, moteļos un citās apdzīvojamās vidēs;
  - viesu namos.



### BRĪDINĀJUMS

Pastāv savainošanās risks.

- Nemainiet šīs ierīces specifikāciju.
- Nažus un citus galda piederumus ar asiem galiem galda piederumu grozā ievietojiet ar asajiem galiem uz leju vai horizontālā stāvoklī.
- Lai novērstu pakļupšanu, neatstājiet atvērtas ierīces durvis bez uzraudzības.
- Nesēdīet un nekāpiet uz atvērtām ierīces durvīm.
- Trauku mazgājamās mašīnas mazgāšanas līdzekļi ir bīstami. Ievērojiet drošības norādījumus uz mazgāšanas līdzekļa iepakojuma.
- Nedzeriet un nespēlējiet ar ierīcē esošo ūdeni.



### BRĪDINĀJUMS

Elektrošoka, ugunsgrēka vai apdegumu risks.

- Neievietojiet ierīcē, neturiet tās tuvumā vai uz tās viegli uzliesmojošas vielas vai ar viegli uzliesmojošām vielām piesūcinātus priekšmetus.
- Ierīces tīrīšanai neizmantojiet tvaiku un neizsmidziniet ūdeni.
- Programmas izpildes laikā, atverot ierīces durvis, pa tām var izplūst karsts tvaiks.

## 1.4 Ierīces utilizācija



### BRĪDINĀJUMS

Pastāv savainošanās vai no-smakšanas risks.

- Atvienojiet ierīci no elektropadeves.
- Nogrieziet un utilizējiet strāvas kabeli.
- Izņemiet durvju aizturi, lai novērstu bērnu vai dzīvnieku ieslēgšanu ierīcē.

## 2. IZSTRĀDĀJUMA APRAKSTS

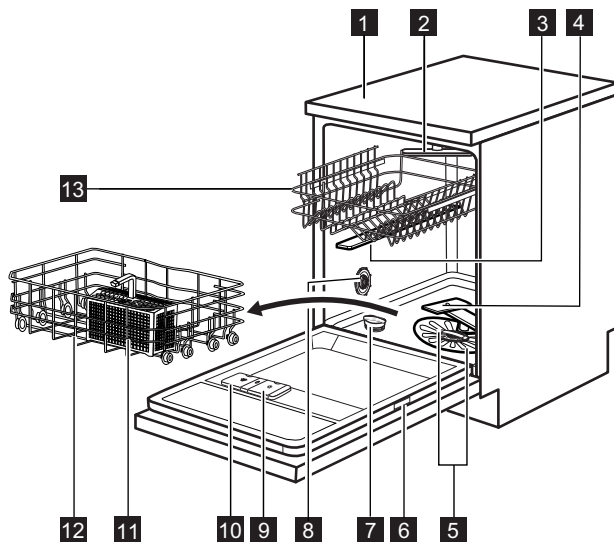





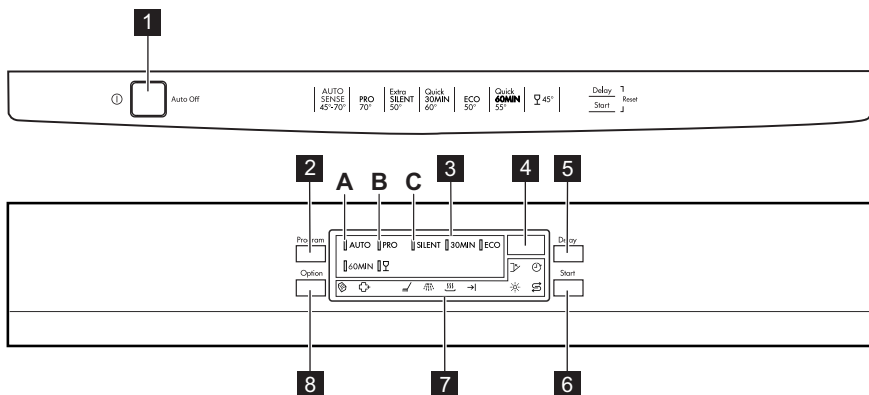





- |                                     |  |
|-------------------------------------|--|
| <b>1</b> Ierīces virsma             | <b>8</b> Ūdens cietības skala          |
| <b>2</b> Virsmas izsmidzinātājs     | <b>9</b> Skalošanas līdzekļa dozators  |
| <b>3</b> Augšējais izsmidzinātājs   | <b>10</b> Mazgāšanas līdzekļa dozators |
| <b>4</b> Apakšējais izsmidzinātājs  | <b>11</b> Galda piederumu grozs        |
| <b>5</b> Filtri                     | <b>12</b> Apakšējais grozs             |
| <b>6</b> Datu plāksnīte             | <b>13</b> Augšējais grozs              |
| <b>7</b> Specializētās sāls tvertne |  |

## 3. VADĪBAS PANELIS



<b>1</b> Ieslēgšanas/izslēgšanas taustiņš	<b>5</b> Delay taustiņš
<b>2</b> Program taustiņš	<b>6</b> Start taustiņš
<b>3</b> Programmu indikatori	<b>7</b> Indikatori
<b>4</b> Displejs	<b>8</b> Option taustiņš

Indikatori	Apraksts
	Multitab funkcijas indikators.
	ExtraHygiene indikators.
	Mazgāšanas fāzes indikators.
	Skalošanas fāzes indikators.
	Žāvēšanas fāzes indikators.
	Programmas beigu indikators.
	Skalošanas līdzekļa indikators. Šis indikators programmas darbības laikā ir izslēgts.
	Sāls indikators. Šis indikators programmas darbības laikā ir izslēgts.
	Atliktā starta indikators.
	Durvju indikators. Iedegas, ja nav aizvērtas durvis.

## 4. PROGRAMMAS

Programma	Netīrības pakāpe Ielādes veids	Programma fāzes	Iespējas
<b>AUTO</b> <sup>1)</sup>	Visi Ēdienu gatavošanas trauki, galda piederumi, katli un pannas	Mērcēšana Mazgāšana no 45°C līdz 70°C Skalošanas Žāvēšana	ExtraHygiene
<b>PRO</b> <sup>2)</sup>	Ļoti netīri Ēdienu gatavošanas trauki, galda piederumi, katli un pannas	Mērcēšana Mazgāšana 70 °C Skalošanas Žāvēšana	
<b>SILENT</b> <sup>3)</sup>	Vidēji netīri Ēdienu gatavošanas trauki un galda piederumi	Mērcēšana Mazgāšana 50 °C Skalošanas Žāvēšana	

Programma	Netīrības pakāpe Ielādes veids	Programma fāzes	Iespējas
<b>30MIN</b> <sup>4)</sup>	Nepiekaluši netīrumi Ēdienu gatavošanas trauki un galda piederumi	Mazgāšana 60 °C Skalošanas	ExtraHygiene
<b>ECO</b> <sup>5)</sup>	Vidēji netīri Ēdienu gatavošanas trauki un galda piederumi	Mērcēšana Mazgāšana 50 °C Skalošanas Žāvēšana	ExtraHygiene
<b>60MIN</b>	Vidēji netīri Ēdienu gatavošanas trauki un galda piederumi	Mazgāšana 55 °C Skalošanas	ExtraHygiene
	Vidēji vai nedaudz netīri Trausli māla un stikla trauki	Mazgāšana 45 °C Skalošanas Žāvēšana	

- 1) Ierīce nosaka netīrības pakāpi un grozos ievietoto priekšmetu daudzumu. Tā automātiski pielāgo ūdens temperatūru un daudzumu, elektroenerģijas patēriņu un programmas ilgumu.
- 2) Šai programmai ir ExtraHygiene iespēja.
- 3) Šī ir pati klusākā mazgāšanas programma. Sūknis darbojas ar ļoti mazu ātrumu, lai samazinātu trokšņa līmeni. Programma darbojas ilgi mazā ātruma dēļ.
- 4) Ar šo programmu var mazgāt traukus, kuri nav piekaluši. Tas dod labus rezultātus īsā laikā.
- 5) Šī ir standarta programma pārbaudes institūcijām. Mazgājot vidēji netīrus traukus un galda piederumus ar šo programmu, vislietderīgāk tiek patērēts ūdens un enerģija.

### Patēriņa lielumi

Programma <sup>1)</sup>	Darb. laiks (min.)	Enerģija (kWh)	Ūdens (l)
<b>AUTO</b>	40 - 150	0.6 - 1.4	7 - 14
<b>PRO</b>	150 - 160	1.4 - 1.6	13 - 15
<b>SILENT</b>	200 - 220	1.1 - 1.2	9 - 11
<b>30MIN</b>	30	0.8	9
<b>ECO</b>	170 - 180	0.9 - 1.0	9 - 10
<b>60MIN</b>	55 - 65	1.0 - 1.2	10 - 11
	70 - 80	0.8 - 0.9	11 - 12

- 1) Programmas ilgums un patēriņa vērtības var mainīties atkarībā no ūdens spiediena un temperatūras, strāvas padeves parametriem, izvēlētajām iespējām, kā arī no ievietotā trauku daudzuma.



**Informācija pārbaudes iestādēm**

Lai saņemtu visu nepieciešamo informāciju par pārbaužu efektivitāti, sūtiet e-pastu uz:

**info.test@dishwasher-production.com**

Pierakstiet izstrādājuma numuru (PNC), kas norādīts uz datu plāksnītes.

## 5. IESPĒJAS



Aktivizējiet vai deaktivizējiet iespējas pirms programmas palaišanas. Programmas darbības laikā nevar aktivizēt vai deaktivizēt iespējas.



Ja iestatītas viena vai vairākas iespējas, pārlicinieties, lai pirms programmas sākuma degtu atbilstošie indikatori.

### 5.1 Multitab

Aktivizējiet šo iespēju tikai tad, ja izmantojat kombinētā mazgāšanas līdzekļa tabletes.

Šī iespēja deaktivizē skalošanas līdzekļa un sāls plūsmu. Saisītītie indikatori ir izslēgti.

Programmas izpildes ilgums var palielināties.

- Nospiediet Option atkārtoti līdz iedegas funkcijas Multitab indikators.
- Iespēja darbojas, līdz jūs to deaktivizējat. Nospiediet Option atkārtoti līdz nodziest funkcijas Multitab indikators.

**Ja jūs pārtraucat lietot kombinētos mazgāšanas līdzekļus tablešu veidā, pirms atsevišķas mazgāšanas līdzekļa,**

**skalošanas līdzekļa un trauku mazgāšanas sāls lietošanas veiciet šīs darbības:**

1. Deaktivizējiet funkciju Multitab.
2. Iestatiet ūdens mīkstinātāja augstāko līmeni.
3. Pārlicinieties, ka specializētās sāls tvertne un skalošanas līdzekļa dozators ir pilns.
4. Aktivizējiet īsāko programmu ar skalošanas fāzi, nelietojot mazgāšanas līdzekli un neievietojot traukus.
5. Noregulējiet ūdens mīkstinātāju atbilstoši ūdens cietības pakāpei jūsu dzīvesvietā.
6. Noregulējiet skalošanas līdzekļa dozēšanas daudzumu.

### 5.2 ExtraHygiene

Šī iespēja sniedz higiēniskākus rezultātus. Skalošanas laikā 10 līdz 14 minūtes tiek uzturēta 70 °C temperatūra.

Nospiediet Option atkārtoti līdz funkcijas ExtraHygiene indikators iedegas.

Ja šī iespēja nav piemērojama programmai, atbilstošais indikators neiedegas.

## 6. PIRMS PIRMĀS IESLĒGŠANAS

1. Pārlicinieties, vai iestatītais ūdens mīkstinātāja līmenis atbilst ūdens cietības pakāpei apgabalā, kurā uzstādīta ierīce. Ja nepieciešams, noregulējiet ūdens mīkstinātāja līmeni. Sazinieties ar vietējo pašvaldību, lai uzzinātu ūdens cietības pakāpi savā apgabalā.
2. Uzpildiet specializētās sāls tvertni.
3. Piepildiet skalošanas līdzekļa dozatoru.
4. Atgrieziet ūdens krānu.
5. Ierīcē var saglabāties ražošanas procesā radītie neffūri. Lai tos likvidētu, palaidiet programmu. Nelietojiet mazgāšanas līdzekli un neievietojiet neko grozos.



Ja izmantojat kombinētā mazgāšanas līdzekļa tabletes, aktivizējiet multitab iespēju.

## 6.1 Ūdens mīkstinātāja regulēšana

Ūdens cietība				Ūdens mīkstinātāja regulēšana	
Vācu pakāpes (°dH)	Franču pakāpes (°fH)	mmol/l	Clarke pakāpes	Manuāla	Elektroniska
51 - 70	91 - 125	9,1 - 12,5	64 - 88	2 1)	10
43 - 50	76 - 90	7,6 - 9,0	53 - 63	2 1)	9
37 - 42	65 - 75	6,5 - 7,5	46 - 52	2 1)	8
29 - 36	51 - 64	5,1 - 6,4	36 - 45	2 1)	7
23 - 28	40 - 50	4,0 - 5,0	28 - 35	2 1)	6
19 - 22	33 - 39	3,3 - 3,9	23 - 27	2 1)	5 1)
15 - 18	26 - 32	2,6 - 3,2	18 - 22	1	4
11 - 14	19 - 25	1,9 - 2,5	13 - 17	1	3
4 - 10	7 - 18	0,7 - 1,8	5 - 12	1	2
< 4	< 7	< 0,7	< 5	1 2)	1 2)

1) Rūpnīcas iestatījums.

2) Šajā līmenī nelietojiet sāli.



Ūdens mīkstinātāja līmenis jāiestata manuāli vai elektroniski.

## Manuāla iestatīšana

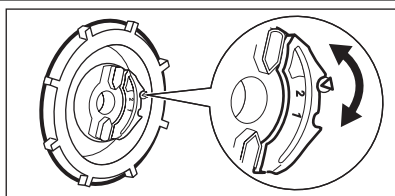

Pagrieziet ūdens cietības skalu stāvoklī 1 vai 2.

## Elektroniska iestatīšana

- Nospiediet ieslēgšanas/izslēgšanas taustiņu, lai lai aktivizētu ierīci.
- Pārbaudiet, vai ierīce ir iestatīšanas režīmā. Skatiet sadaļu „PROGRAMMAS IESTATĪŠANA UN AKTIVIZĒŠANA”.
- Vienlaicīgi nospiediet un turiet nospiešanu taustiņu **Delay** un **Start**, līdz sāk mirgot indikatori **(A)**, **(B)** un **(C)**.

## 4. Nospiediet **Program**.

- Indikatori **(B)** un **(C)** nodziest.
  - Indikators **(A)** turpina mirgot.
  - Ekrānā redzams ūdens mīkstinātāja iestatījums. Piemēram: **5 L = 5**. līmenis.
- Lai mainītu iestatījumu, atkārtoti nospiediet taustiņu **Program**.
  - Izslēdziet ierīci, lai apstiprinātu izvēli.

## 6.2 Specializētās sāls tvertnes uzpilde

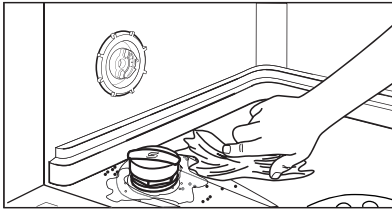
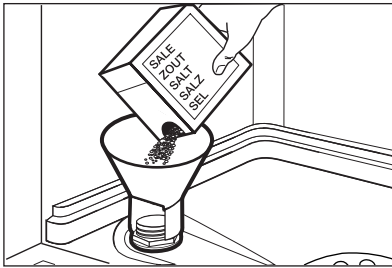

1. Pagrieziet specializētās sāls tvertnes vāciņu pretēji pulksteņa rādītāja virzienam, lai to atvērtu.
2. Specializētās sāls tvertnē ielejiet 1 litru ūdens (tikai pirmajā lietošanas reizē).
3. Uzpildiet specializētās sāls tvertni ar trauku mazgāšanas sāli.
4. Notīriet specializētās sāls tvertnes uzpildes vietu.
5. Pagrieziet specializētās sāls tvertnes vāciņu pulksteņa rādītāja virzienā, lai aizvērtu tvertni.



### UZMANĪBU

Uzpildes laikā no specializētās sāls tvertnes var izplūst ūdens un sāls. Pastāv korozijas risks. Lai to novērstu, pēc specializētās sāls tvertnes uzpildes palaidiet programmu.

## 6.3 Skalošanas līdzekļa dozatora uzpilde

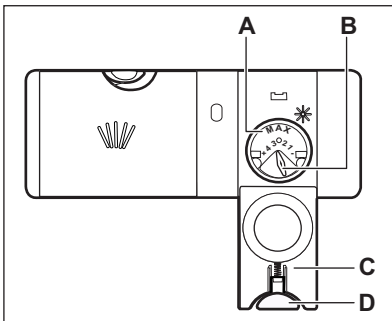

1. Piespiediet atbloķēšanas taustiņu (D), lai atvērtu vāku (C).
2. Uzpildiet skalošanas līdzekļa dozatoru (A), nepārsniedzot atzīmi „max”.
3. Lai neveidotos pārāk daudz putu, notīriet izlijušo skalošanas līdzekli ar absorbējošu drāniņu.
4. Aizveriet vāku. Pārlicinieties, vai bloķēšanas taustiņš nofiksējas slēgtā pozīcijā.



Atļautā daudzuma izvēles slēdzi (B) varat pagriezt starp pozīcijām 1 (mazākais daudzums) un 4 (lielākais daudzums).

## 7. IZMANTOŠANA IKDIENĀ

1. Atgrieziet ūdens krānu.
2. Piespiediet ieslēgšanas/izslēgšanas taustiņu, lai ieslēgtu ierīci. Pārbaudiet, vai ierīce ir iestatīšanas režīmā, skatiet sadaļu: "PROGRAMMAS IESTATĪŠANA UN AKTIVIZĒŠANA".
- Ja deg sāls indikators, uzpildiet specializētās sāls tvertni.
- Ja deg skalošanas līdzekļa indikators, uzpildiet skalošanas līdzekļa dozatoru.
3. Ievietojiet grozus.
4. Uzpildiet mazgāšanas līdzekli.

5. Iestatiet un palaidiet pareizu programmu atbilstoši ievietotajam daudzumam un netīrības līmenim.

## 7.1 Mazgāšanas līdzekļa izmantošana

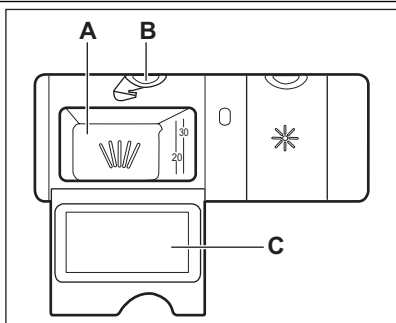

1. Piespiediet atbloķēšanas taustiņu (B), lai atvērtu vāku (C).
2. Uzpildiet mazgāšanas līdzekli nodalījumā (A).
3. Ja programmai ir priekšmazgāšanas fāze, ievietojiet nelielu daudzumu mazgāšanas līdzekļa attiecīgajā mazgājamā līdzekļa dozatora nodalījumā.
4. Ja lietojat mazgāšanas līdzekļa tabletes, ievietojiet tableti nodalījumā (A).
5. Aizveriet vāku. Pārliedzinieties, vai bloķēšanas taustiņš nofiksējas slēgtā pozīcijā.

## 7.2 Programmas iestatīšana un aktivizēšana

### Iestatīšanas režīms

Lai apstiprinātu dažas darbības, trauku mazgājamai mašīnai jābūt iestatīšanas režīmā. Ierīce ir iestatīšanas režīmā, ja pēc aktivizēšanas:

- iedegas visi programmu indikatori;
- ekrānā redzamas divas horizontālas statusa joslas.

Ja vadības panelī redzami citi stāvokļi, vienlaicīgi nospiediet un turiet nospiešu taustiņu **Delay** un **Start**, līdz ierīce pārslēdzas iestatīšanas režīmā.

### Programmas aktivizēšana, neizmantojot atlikto startu

1. Atgrieziet ūdens krānu.
2. Piespiediet ieslēgšanas/izslēgšanas taustiņu, lai ieslēgtu ierīci.
3. Aizveriet ierīces durvis.
4. Pārbaudiet, vai ierīce ir iestatīšanas režīmā.
5. Atkārtoti nospiediet taustiņu **Program**, līdz iedegas iestatāmās programmas indikators.
  - Displejā sāk mirgot programmas darbības laiks.

- Iedegas iestatītās programmas fāžu indikatori.
6. Ja vēlaties, varat iestaīt iespējas.
  7. Nospiediet **Start**. Programma sāk darbību.
    - Darbības laikā deg tikai fāzes indikators.
    - Displejā redzams programmas ilgums, kas pakāpeniski samazinās (ar soli 1 minūte).

### Programmas aktivizēšana, izmantojot atlikto startu

1. Iestatiet programmu un iespējas.
  2. Atkārtoti nospiediet taustiņu **Delay**, līdz displejā redzams vajadzīgais atlikta starta laiks (no 1 līdz 24 stundām).
    - Displejā sāk mirgot atlikta starta laiks.
    - Atlikta starta indikators ir ieslēgts.
  3. Nospiediet **Start**. Sākas laika atskaite.
    - Displejā redzama atlikta starta laika atskaite, kas samazinās ar soli 1 stunda.
    - Nodziest iestatītās programmas fāžu indikatori.
- Kad laika atskaite beigusies, programma automātiski aktivizējas.

- Iedegas aktivizētās fāzes indikators.

## Durvju atvēršana, kad ierīce darbojas

Ja durvis tiek atvērtas, ierīces darbība apstājas. Aizverot durvis, ierīces darbība atsākas no tās vietas, kur tā tika pārtraukta.

## Atliktā starta atcelšana laika atskaites laikā

Atkārtoti nospiediet taustiņu **Delay**, līdz:

- Displejā redzams programmas ilgums.
- Iedegas fāžu indikatori.
- Programma sāk darbību.

## Programmas atcelšana

Vienlaicīgi nospiediet un turiet nospiestu taustiņu **Delay** un **Start**, līdz:

- Iedegas visi programmu indikatori.
- Displejā redzamas divas horizontālas statusa joslas.



Pirms jaunas programmas aktivizēšanas pārliecinieties, vai mazgāšanas līdzekļa dozatorā ir mazgāšanas līdzeklis.

## Programmas beigās

Kad mazgāšanas programma ir pabeigta, deg beigu indikators un displejā redzams simbols **0**.

1. Piespiediet leslēgšanas/izslēgšanas taustiņu, lai izslēgtu ierīci.
2. Aizgrieziet ūdens krānu.



Ja jūs nepiespiedīsiet leslēgšanas/izslēgšanas taustiņu, **Auto Off** ierīce automātiski deaktivizēs ierīci pēc dažām minūtēm. Tādējādi tiek samazināts elektroenerģijas patēriņš.



- Pirms trauku izņemšanas ļaujiet tiem atdzist. Karsti trauki var būt triecienneizturīgi.
- Vispirms iztukšojiet apakšējo trauku grozu, tad augšējo.
- Uz ierīces sienām un uz durvīm var būt ūdens. Nerūsējošais tērauds atdziest ātrāk nekā trauki.

## 8. PADOMI UN IETEIKUMI

### 8.1 Ūdens mīkstinātājs

Cietam ūdenim ir augsts minerālu saturs, kas var būt ierīces bojājumu un sliktu mazgāšanas rezultātu cēlonis. Ūdens mīkstinātājs šos minerālus neitralizē. Trauku mazgāšanas sāls nodrošina ūdens mīkstinātāja tīrību un labus apstākļus. Svarīgi iestatīt pareizu ūdens mīkstinātāja līmeni. Tas nodrošina, ka ūdens mīkstinātājs izmanto pareizu trauku mazgāšanas sāls un ūdens daudzumu.

### 8.2 Grozu ievietošana



Skatiet piegādāto brošūru, kurā redzami grozu ievietošanas piemēri.

- Ierīci izmantojiet tikai trauku mazgājamā mašīnā mazgāt piemērot priekšmetu mazgāšanai.
- Neievietojiet ierīcē koka, raga, alumīnija, alvas un vara priekšmetus.
- Neievietojiet ierīcē priekšmetus, kas var uzsūkt ūdeni (sūkļus, lupatiņas).
- Noņiriet no priekšmetiem ēdiena atliekas.
- Lai viegli noņemtu piedegušu pārtiku, pirms katlu un pannu ievietošanas ierīcē izmērcējiet tos.
- Ievietojiet priekšmetus, piemēram, tases, glāzes un pannas, ar atveri uz leju.
- Pārliecinieties, vai galda piederumi un trauki nesaskaras. Karotes izkārojiet starp citiem galda piederumiem.
- Pārliecinieties, vai glāzes nesaskaras.

- Mazus priekšmetus ievietojiet galda piederumu grozā.
- Viegļus priekšmetus ievietojiet augšējā grozā. Pārbaudiet, lai priekšmeti nekustas.
- Pirms programmas palaišanas pārliecinieties, vai netiek traucēta izsmidzinātāju kustība.

### 8.3 Trauku mazgāšanas sāls, skalošanas līdzekļa un mazgāšanas līdzekļa lietošana

- Izmantojiet tikai trauku mazgājamaļ mašīnai paredzētu trauku mazgāšanas sāli, skalošanas līdzekli un mazgāšanas līdzekli. Citi izstrādājumi var radīt ierīces bojājumus.
- Skalošanas līdzeklis skalošanas fāzē nodrošina, ka pēc trauku nožūšanas uz tiem nepaliek svītras un traipi.
- Kombinētā mazgāšanas līdzekļa tabletes satur mazgāšanas līdzekli, skalošanas līdzekli un citus līdzekļus. Pārliecinieties, vai šīs tabletes piemērotas ūdens cietībai jūsu apgabalā. Skatiet norādījumus uz izstrādājumu iepakojumiem.
- Mazgāšanas līdzekļa tabletes īso programmu laikā pilnībā neizšķīst. Lai ne-

pieļautu mazgāšanas līdzekļa nogulsnes uz traukiem, iesakām mazgāšanas līdzekļa tabletes izmantot garajās programmās.



Neizmantojiet mazgāšanas līdzekli vairāk par noteikto daudzumu. Skatiet norādes uz mazgāšanas līdzekļa iepakojuma.

### 8.4 Pirms programmas palaišanas

#### Pārliecinieties, vai:

- Filtri ir tīri un pareizi uzstādīti.
- Izsmidzinātāji nav nosprostoti.
- Priekšmeti grozos izvietoti pareizi.
- Programma ir atbilstoša ievietotajam daudzumam un netīrības līmenim.
- Izmantots noteiktais mazgāšanas līdzekļa daudzums.
- Ir trauku mazgāšanas sāls un skalošanas līdzeklis (ja netiek izmantotas kombinētās mazgāšanas līdzekļa tabletes).
- Specializētās sāls tvertnes vāks ir cieši noslēgts.

## 9. KOPŠANA UN TĪRĪŠANA



#### BRĪDINĀJUMS

Pirms apkopes deaktivizējiet ierīci un atvienojiet strāvas padeves kontaktdakšu no kontaktligzdas.



Netīri filtri un nosprostotas izsmidzinātāju atveres pasliktina mazgāšanas rezultātus. Regulāri tos pārbaudiet un, ja nepieciešams, notīriet.

### 9.1 Filtru tīrīšana

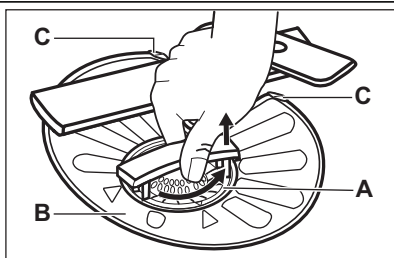

1. Pagrieziet filtru (A) pretēji pulksteņa rādītāja virzienam un izņemiet to.

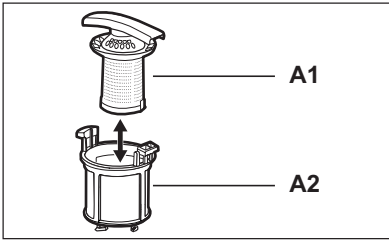

2. Lai izjauktu filtru (A), velkot atdaliel (A1) un (A2).
3. Izņemiet filtru (B).
4. Nomazgājiet filtrus ar ūdeni.
5. Ielieciet filtru (B) atpakaļ paredzētajā vietā. Pārliecinieties, vai tas ir pareizi ievietots zem divām vadotnēm (C).
6. Samontējiet filtru (A) un ievietojiet paredzētajā pozīcijā filtrā (B). Grieziet to pulksteņa rādītāja virzienā, līdz tas nofiksējas.

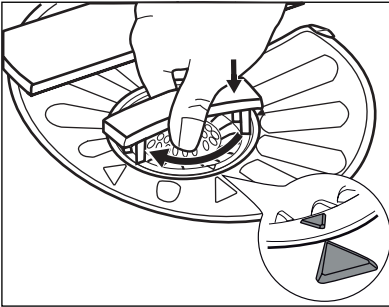

Nepareiza filtru pozīcija var izraisīt sliktus mazgāšanas rezultātus un ierīces bojājumus.

## 9.2 Izsmidzinātāju tīrīšana

Nenoņemiet izsmidzinātājus. Ja izsmidzinātāju atveres ir nosprostošas, iztīriet tās, izmantojot tievu, asu priekšmetu.

## 9.3 Ārpuses tīrīšana

Tīriet ierīci ar samitrinātu mīkstu drānu. Lietojiet tikai neitrālus tīrīšanas līdzekļus. Neizmantojiet abrazīvus izstrādājumus, abrazīvus sūkļus vai šķīdinātājus.

# 10. PROBLĒMRISINĀŠANA

Ierīce neieslēdzas vai apstājas darbības laikā.

Pirms sazināšanās ar apkopes dienestu skatiet problēmas risinājumu šajā informācijā.

**Dažu problēmu gadījumā ekrānā redzams brīdinājuma kods:**

- **,10** - ierīce nepiepildās ar ūdeni.



### BRĪDINĀJUMS

Pirms pārbaudes veikšanas deaktivizējiet ierīci.

- **,20** - ierīce neizsūknē ūdeni.
- **,30** - aktivizējusies ierīce pret ūdens noplūdēm.

Problēmas	Iespējamais iemesls	Iespējamais risinājums
Programma neaktivizējas.	Spraudkontakts nav pareizi ievietots kontaktligzdā.	Pieslēdziet spraudkontakta pareizi.
	Ierīces durvis ir atvērtas.	Aizveriet ierīces durvis.
	Jūs nospiedāt <b>Start</b> .	Nospiediet <b>Start</b> .
	Mājas elektrosistēmas drošinātājs ir bojāts.	Nomainiet drošinātāju.
	Iestaftīta atliktā starta funkcija.	Atceliet atlikto startu vai gaidiet laika atskaites beigas.

Problēmas	Iespējamais iemesls	Iespējamais risinājums
Ierīce nepiepildās ar ūdeni.	Aizgriezts ūdens krāns.	Atgrieziet ūdens krānu.
	Ūdens spiediens ir pārāk zems.	Sazinieties ar vietējo ūdensapgādes dienestu.
	Ūdens krāns ir nosprostots vai tajā ir izveidojies kaļķakmens.	Notīriet ūdens krānu.
	Ūdens ieplūdes šļūtenes filtrs ir nosprostots.	Iztīriet filtru.
	Ūdens ieplūdes šļūtene ir samezgļojusies vai saliekta.	Pārliecinieties, vai šļūtene atrodas pareizā pozīcijā.
	Aktivizējusies ierīce pret ūdens noplūdēm. Ierīcē ir ūdens noplūdes.	Aizgrieziet ūdens krānu un sazinieties ar apkopes dienestu.
Ierīce neizsūknē ūdeni.	Izlietnes sifons ir nosprostots.	Iztīriet izlietnes sifonu.
	Ūdens izsūknēšanas šļūtene ir samezgļojusies vai saliekta.	Pārliecinieties, vai šļūtene atrodas pareizā pozīcijā.

Kad pārbaudes pabeigtas, ieslēdziet ierīci. Programma atsāksies no tās vietas, kur tā tika pārtraukta.

Ja problēma atkārtojas, sazinieties ar apkopes dienestu.

Ja ekrānā redzami citi brīdinājuma kodi, sazinieties ar apkopes dienestu.

## 10.1 Mazgāšanas un žāvēšanas rezultāti nav apmierinoši.

### Uz glāzēm un traukiem ir gaišas svītras vai zilgani slāņi.

- Pārāk liels atļautā skalošanas līdzekļa daudzums. Noregulējiet skalošanas līdzekļa izvēles slēdzi uz mazāku daudzumu.
- Pārāk liels mazgāšanas līdzekļa daudzums.

### Uz glāzēm un traukiem ir izžuvušu ūdens pilieni un traipi

- Nepietiekams atļautā skalošanas līdzekļa daudzums. Noregulējiet skalošanas līdzekļa izvēles slēdzi uz lielāku daudzumu.
- Iemesls var būt mazgāšanas līdzekļa kvalitāte.

### Trauki ir slapji

- Programmai nav žāvēšanas fāzes vai ar zemas temperatūras žāvēšanas fāzi.
- Skalošanas līdzekļa dozators ir tukšs.
- Iemesls var būt skalošanas līdzekļa kvalitāte.
- Iemesls var būt kombinēto mazgāšanas līdzekļa tablešu daudzums. Pamēģiniet citu zīmolu vai aktivizējiet skalošanas līdzekļa dozatoru un izmantojiet skalošanas līdzekli kopā ar kombinētām mazgāšanas līdzekļa tabletēm.



Skatiet sadaļā "NODERĪGI IETEIKUMI UN PADOMI" citus iespējamos cēloņus.

### Skalošanas līdzekļa dozatora aktivizēšana ar aktivizētu multitab funkciju

1. Nospiediet ieslēgšanas/izslēgšanas taustiņu, lai aktivizētu ierīci.
2. Pārbaudiet, vai ierīce ir iestatīšanas režīmā. Skatiet sadaļu „PROGRAMMAS IESTATĪŠANA UN AKTIVIZĒŠANA”.



3. Vienlaicīgi nospiediet un turiet nospiestu taustiņu **Delay** un **Start**, līdz sāk mirgot indikatori **(A)**, **(B)** un **(C)**.
4. Nospiediet taustiņu **Option**.
  - Indikatori **(A)** un **(C)** nodziest.
  - Indikators **(B)** turpina mirgot.
  - Ekrānā redzams skalošanas līdzekļa dozatora iestatījums.
5. Lai mainītu iestatījumu, nospiediet taustiņu **Option**.
6. Izslēdziet ierīci, lai apstiprinātu izvēli.
7. Noregulējiet atļauto skalošanas līdzekļa daudzumu.
8. Uzpildiet skalošanas līdzekļa dozatoru.

<i>0 d</i>	izslēgts
<i>1 d</i>	ieslēgts

## 11. UZSTĀDĪŠANA



### BRĪDINĀJUMS

Skatiet sadaļu "DROŠĪBAS INFORMĀCIJA".

### 11.1 Uzstādīšana zem virtuves darba virsmas

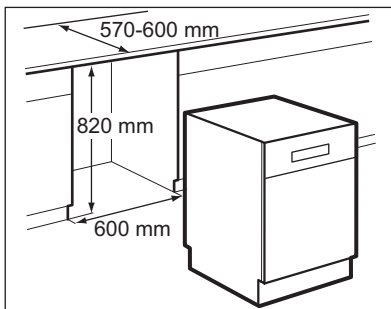

1. Pārbaudiet, vai iebūvēšanai paredzētās nišas izmēri sakrīt ar attēlā norādītajiem izmēriem.
2. Novietojiet ierīci tuvāk ūdens krānam un notekai.

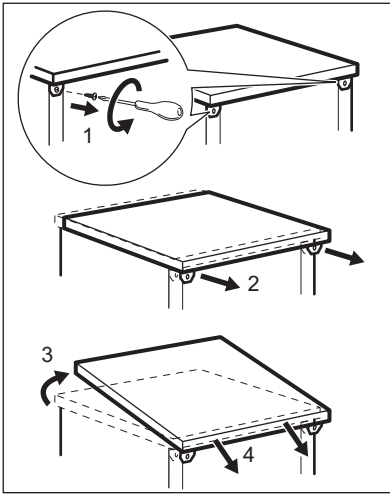

3. Noņemiet ierīces darba virsmu.
4. Atskrūvējiet vai pievelciet regulējamās kājiņas, lai ierīce būtu vajadzīgajā līmenī.  
Ierīcei atrodoties pareizajā līmenī, durvis aizveras un pareizi un cieši.
5. Uzstādiet ierīci zem virtuves darba virsmas.

## 11.2 Ūdens novadcaurules pieslēgums

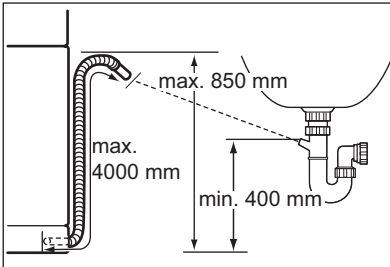

### Savienojiet ūdens novadcauruli ar:

- izlietnes sifonu. Pieslēdziet ūdens aizplūdes šļūteni zem virtuves darba virsmas. Tas nepieļaus izlietotajam ūdenim ieplūst no izlietnes atpakaļ ierīcē;
- kanalizācijas caurule ar ventilācijas atveri. Iekšējais diametrs nedrīkst būt mazāks par 40 mm.

Izņemiet izlietnes tapu, kad ierīce izsūkņē ūdeni. Tas nepieļaus ūdenim nonākt atpakaļ ierīcē.

Ūdens aizplūdes pagarinājuma šļūtenei jābūt īsākai par 2 m un ar tādu pašu diametru kā ūdens aizplūdes šļūtene.

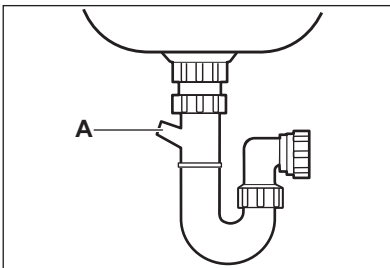

Ja pievienojat ūdens aizplūdes šļūteni pie zem izlietnes esošas ūdens aizplūdes sistēmas, noņemiet plastmasas membrānu (A). Nepilnīga membrānas noņemšana izraisa izlietnes sifona aizsērēšanu un problēmas aizplūdes procesā. Ierīce aprīkota ar vienvirziena vārstu, kas neļauj netīram ūdenim nokļūt atpakaļ ierīcē. Ja izlietnes sifonā ir vienvirziena vārsts, izņemiet to, lai ūdens no ierīces varētu noplūst pareizi.

## 12. TEHNISKĀ INFORMĀCIJA

Izmēri	Platums x augstums x dziļums (mm)	596 / 850 / 610
Elektrības padeves pieslēgšana	Skatiet datu plāksnīti.	
	Spriegums	220-240V
	Frekvence	50 Hz
Ūdens padeves spiediens	Min. / maks. (bāri / MPa)	(0.5 / 0.05 ) / (8 / 0.8 )
Ūdens padeve <sup>1)</sup>	Auksts ūdens vai karsts ūdens <sup>2)</sup>	maks. 60 °C
Ietilpība	Trauku komplekti	12
Enerģijas patēriņš	Ieslēgtā režīmā	0.10 W
	Izslēgtā režīmā	0.10 W

1) Pievienojiet ūdens iepildes šļūteni krānam ar 3/4" vītnei.

2) Ja karstais ūdens tiek sildīts ar alternatīvu enerģijas avotu (piem., saules vai vēja), izmantojiet karsto ūdeni, lai tādējādi samazinātu elektroenerģijas patēriņu.

## 13. APSVĒRUMI PAR VIDES AIZSARDZĪBU

Nododiet otrreizējai pārstrādei materiālus ar simbolu ♻️. Ievietojiet iepakojuma materiālus atbilstošos konteineros to otrreizējai pārstrādei. Palīdziet aizsargāt apkārtējo vidi un cilvēku veselību, atkārtoti pārstrādājot elektrisko un

elektronisko iekārtu atkritumus. Neizmetiet ierīces, kas apzīmētas ar šo simbolu ♻️ kopā ar mājsaimniecības atkritumiem. Nododiet izstrādājumu vietējā otrreizējās pārstrādes punktā vai sazinieties ar vietējo pašvaldību.

## TURINYS

1. SAUGOS INFORMACIJA .....	53
2. GAMINIO APRAŠYMAS .....	55
3. VALDYMO SKYDELIS .....	55
4. PROGRAMOS .....	56
5. PARINKTYS .....	58
6. PRIEŠ NAUDOJANTIS PIRMAKART .....	58
7. KASDIENIS NAUDOJIMAS .....	60
8. PATARIMAI .....	62
9. VALYMAS IR PRIEŽIŪRA .....	63
10. TRIKČIŲ ŠALINIMAS .....	64
11. ĮRENGIMAS .....	66
12. TECHNINĖ INFORMACIJA .....	68
13. APLINKOSAUGA .....	68

## PUIKIEMS REZULTATAMS PASIEKTI

Ačiū, kad pasirinkite šį AEG gaminį. Mes sukūrėme jį taip, kad jis nepriekaištingai veiktų daugelį metų – pasižymintis pažangiomis technologijomis, kurios padeda palengvinti gyvenimą, jis turi funkcijų, kurių galite nerasti įprastuose buitiniuose prietaisuose. Skirkite kelias minutes perskaityti instrukciją, kad galėtumėte jį maksimaliai panaudoti.

**Apsilankykite mūsų interneto svetainėje, kad:**



gautumėte naudojimo patarimų, brošiūrų, trikčių šalinimo, aptarnavimo informacijos:  
**[www.aeg.com](http://www.aeg.com)**



užregistruotumėte savo gaminį geresniam aptarnavimui:  
**[www.aeg.com/productregistration](http://www.aeg.com/productregistration)**



įsigytumėte priedų, vartojamųjų prekių ir originalių atsarginių dalių savo prietaisui:  
**[www.aeg.com/shop](http://www.aeg.com/shop)**

## KLIENTŲ PRIEŽIŪROS IR APTARNAVIMO

Rekomenduojame naudoti tik originalias atsargines dalis.  
Kreipdamiesi į aptarnavimo centrą, būtinai pateikite šią informaciją.  
Informacija yra nurodyta techninių duomenų plokštelėje. Modelis, PNC, serijos numeris.



Įspėjimas / atsargumo ir saugos informacija.



Bendroji informacija ir patarimai



Informacija dėl aplinkos apsaugos

Galimi pakeitimai.

# 1. ⚠ SAUGOS INFORMACIJA

Prieš įrengdami ir naudodami prietaisą, atidžiai perskaitykite pateiktas instrukcijas. Gamintojas neatsako už sužalojimus ir žalą, patirtą dėl netinkamo prietaiso įrengimo ir naudojimo. Visada instrukcijas laikykite prie prietaiso, kad prirėkus galėtumėte peržiūrėti.

## 1.1 Vaikų ir pažeidžiamų žmonių sauga



### ĮSPĖJIMAS

Uždusimo, sužalojimo arba nuolatinės negalios pavojus.

- Neleiskite naudoti prietaiso asmenims, įskaitant vaikus, turintiems fizinę jautimo ir proto negalią arba stokojantiems patirties ir žinių. Juos turi prižiūrėti arba pamokyti naudotis prietaisu už jų saugą atsakingas asmuo. Neleiskite vaikams žaisti su šiuo prietaisu.
- Visas pakuotės medžiagas laikykite vaikams nepasiekiamoje vietoje.
- Visas plovimo priemones laikykite vaikams nepasiekiamoje vietoje.
- Neleiskite vaikams ir naminiams gyvūnams būti šalia, kai prietaiso durelės atviros.

## 1.2 Įrengimas

- Nuimkite visas pakuotės medžiagas.
- Jokiu būdu neįrenkite ir nenaudokite pažeisto prietaiso.
- Neįrenkite ir nenaudokite prietaiso ten, kur temperatūra būna žemesnė nei 0 °C.
- Laikykites su prietaisu pristatytų įrengimo instrukcijų.

## Vandens prijungimas

- Būkite atsargūs, kad nepažeistumėte vandens žarnų.
- Prieš jungdami prietaisą prie naujų arba ilgai nenaudotų vamzdžių, nuleiskite vandenį, kol jis bėgs švarus.
- Pirmą kartą naudodami prietaisą, įsitinkinkite, ar nėra nuotėkio.

- Vandens įvado žarna turi apsauginį vožtuvą ir įmovą su viduje esančiu maitinimo kabeliu.

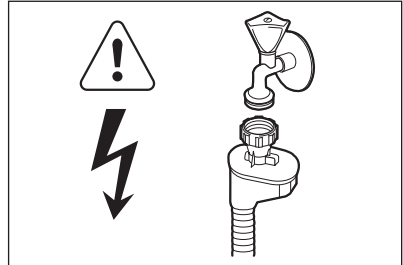

### ĮSPĖJIMAS

Pavojinga įtampa.

- Jeigu pažeista vandens įvado žarna, nedelsdami ištraukite kištuką iš elektros tinklo lizdo. Dėl vandens įvado žarnos pakeitimo kreipkitės į techninio aptarnavimo centrą.

## Elektros įvadas



### ĮSPĖJIMAS

Gaisro ir elektros smūgio pavojus.

- Prietaisą būtina įžeminti.
- Patikrinkite, ar elektros duomenys, nurodyti techninių duomenų plokštelėje, atitinka jūsų elektros tinklo duomenis. Jeigu ne, kreipkitės į elektriką.
- Visada naudokite taisyklingai įrengtą, įžemintą elektros lizdą.
- Nenaudokite daugiakanalių kištukų, jungiklių ir ilginimo laidų.
- Būkite atsargūs, kad nesugadintumėte elektros kištuko ir maitinimo laido. Kreipkitės į techninio aptarnavimo centrą arba elektriką, jeigu reikia pakeisti pažeistą maitinimo laidą.
- Elektros kištuką į tinklo lizdą junkite tik tuomet, kai visiškai pabaigsite įrengimą. Įsitinkinkite, kad, įrengus prietaisą, elektros laido kištuką lengva pasiekti.
- Norėdami išjungti prietaisą, netraukite už elektros laido. Visada traukite paėmę už kištuko.

## 1.3 Naudojimo paskirtis

- Šis prietaisas yra skirtas naudoti buitiniams ir panašioms tikslams, pavyzdžiui:
  - darbuotojų virtuvės patalpose cechuose, biuruose ir kitose darbo aplinkose;
  - ūkiuose;
  - viešbučiuose, moteliuose ir kitose gyvenamosiose aplinkose;
  - svečių namuose.



### ĮSPĖJIMAS

Galite susižeisti.

- Nekeiskite šio prietaiso techninių savybių.
- Peilius ir stalo įrankius aštriais kraštais dėkite į stalo įrankių krepšelį taip, kad aštrūs kraštai būtų nukreipti žemyn arba horizontalioje padėtyje.
- Nelaikykite prietaiso durelių atvirų be priežiūros, kad ant jų niekas neužgriūtų.
- Nelipkite ir nesisėskite ant atvirų durelių.
- Indaplovės plovikliai yra pavojingi. Laikykite ant ploviklio pakuotės pateiktų saugos nurodymų.
- Negerkite ir nežaiskite su prietaise esančiu vandeniu.

- Neišimkite indų iš prietaiso, kol nepašibaigs programa. Ant indų gali būti ploviklio.



### ĮSPĖJIMAS

Elektros smūgio, gaisro ar nudegimų pavojus.

- Šalia prietaiso arba ant jo nedėkite degių produktų arba degiais produktais sudrėkintų daiktų.
- Prietaisui valyti nenaudokite garų ir nepurškite vandeniu.
- Iš prietaiso gali išsiveržti karšti garai, jeigu atidarysite dureles veikiant programai.

## 1.4 Utilizavimas



### ĮSPĖJIMAS

Sužalojimo arba uždusimo pavojus.

- Ištraukite maitinimo laido kištuką iš maitinimo tinklo lizdo.
- Nupjaukite maitinimo laidą ir išmeskite jį.
- Nuimkite durelių velkę, kad vaikai ir naminiai gyvūnai neužsidarytų prietaise.

## 2. GAMINIO APRAŠYMAS

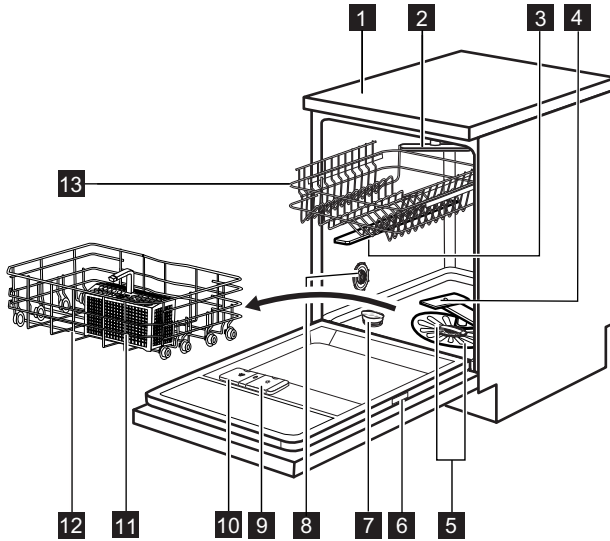

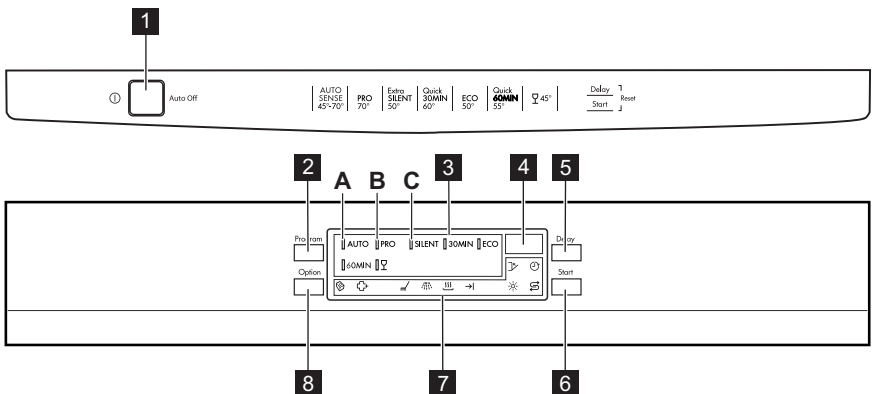

- |                                      |  |
|--------------------------------------|--|
| <b>1</b> Viršus                      | <b>8</b> Vandens kietumo nustatymo rankenėlė |
| <b>2</b> Viršutinis purkštuvus       | <b>9</b> Skalavimo priemonės dalytuvas       |
| <b>3</b> Vidurinis purkštuvus        | <b>10</b> Plovimo priemonių dalytuvas        |
| <b>4</b> Apatinis purkštuvus         | <b>11</b> Stalo įrankių krepšys              |
| <b>5</b> Filtrai                     | <b>12</b> Apatinis krepšys                   |
| <b>6</b> Techninių duomenų plokštelė | <b>13</b> Viršutinis krepšys                 |
| <b>7</b> Druskos talpykla            |  |

## 3. VALDYMO SKYDELIS



<b>1</b>	Ijungimo / išjungimo mygtukas	<b>5</b>	Mygtukas Delay
<b>2</b>	Mygtukas Program	<b>6</b>	Mygtukas Start
<b>3</b>	Programų indikatoriai	<b>7</b>	Indikatoriai
<b>4</b>	Ekranas	<b>8</b>	Mygtukas Option

Indikatoriai	Apibūdinimas
	Indikatorius „Multitab“.
	Itin higieniškos programos indikatorius.
	Plovimo fazės indikatorius.
	Skalavimo fazės indikatorius.
	Džiovinimo fazės indikatorius.
	Pabaigos indikatorius.
	Skalavimo priemonės indikatorius. Šis indikatorius yra išjungtas, kol veikia programa.
	Druskos indikatorius. Šis indikatorius yra išjungtas, kol veikia programa.
	Atidėjimo indikatorius.
	Durelių indikatorius. Užsidega, kai durelės neuždarytos.

## 4. PROGRAMOS

Programa	Nešvarumo laipsnis  krovos tipas	Programos fazės	Parinktys
<b>AUTO</b> <sup>1)</sup>	Visi Indai, stalo įrankiai, puodai ir keptuvės	Pirminis plovimas Plaukite nuo 45 iki 70 °C Skalavimai Džiovinimas	Itin higieniška
<b>PRO</b> <sup>2)</sup>	Labai nešvarūs Indai, stalo įrankiai, puodai ir keptuvės	Pirminis plovimas Plovimas 70 °C Skalavimai Džiovinimas	
<b>SILENT</b> <sup>3)</sup>	Vidutiniškai sutepti Indai bei stalo įrankiai	Pirminis plovimas Plovimas 50 °C Skalavimai Džiovinimas	
<b>30MIN</b> <sup>4)</sup>	Neįsisenėję nešvarumai Indai bei stalo įrankiai	Plovimas 60 °C Skalavimas	Itin higieniška



Programa	Nešvarumo laipsnis Įkrovos tipas	Programos fazės	Parinktys
ECO <sup>5)</sup>	Vidutiniškai sutepti Indai bei stalo įrankiai	Pirminis plovimas Plovimas 50 °C Skalavimai Džiovinimas	Itin higieniška
60MIN	Vidutiniškai sutepti Indai bei stalo įrankiai	Plovimas 55 °C Skalavimai	Itin higieniška
	Vidutiniškai arba mažai sutepti Trapūs moliniai arba porcelianiniai indai bei stiklas	Plovimas 45 °C Skalavimai Džiovinimas	

- 1) Prietaisas nustato nešvarumo laipsnį ir krepšiuose sudėtų indų kiekį. Jis automatiškai reguliuoja vandens temperatūrą ir kiekį, energijos sąnaudas bei programos trukmę.
- 2) Šioje programoje yra itin higieniška parinktis.
- 3) Tai tyliausiai veikianči plovimo programa. Siurblys veikia labai lėtai, todėl mažesnis triukšmo lygis. Dėl mažo greičio programa ilgai trunka.
- 4) Naudodami šią programą, galite plauti indus be įsisenėjusių nešvarumų. Per trumpą laiką gaunami geri plovimo rezultatai.
- 5) Tai standartinė bandymų institutų naudojama programa. Naudojant šią programą, vandens ir energijos sąnaudos yra efektyviausios plaunant vidutiniškai nešvarius indus bei stalo įrankius.

### Sąnaudos

Programa <sup>1)</sup>	Trukmė (min.)	Energija (kWh)	Vanduo (l)
<b>AUTO</b>	40 - 150	0.6 - 1.4	7 - 14
<b>PRO</b>	150 - 160	1.4 - 1.6	13 - 15
<b>SILENT</b>	200 - 220	1.1 - 1.2	9 - 11
<b>30MIN</b>	30	0.8	9
<b>ECO</b>	170 - 180	0.9 - 1.0	9 - 10
<b>60MIN</b>	55 - 65	1.0 - 1.2	10 - 11
	70 - 80	0.8 - 0.9	11 - 12

- 1) Programos trukmė ir sąnaudos gali kisti, atsižvelgiant į vandens slėgį ir temperatūrą, maitinimo tinklo sąlygas, parinktį ir indų kiekį.

### Informacija patikros įstaigoms

Dėl visos reikiamos informacijos apie bandymų atlikimą rašykite el. žinutę adresu:

**info.test@dishwasher-production.com**

Užrašykite gaminio numerį (PNC), kuris yra ant techninių duomenų plokštelės.

## 5. PARINKTYS



Prieš pradėdami programą, įjunkite arba išjunkite parinktis. Programai veikiant parinkčių įjungti arba išjungti negalima.



Jeigu nustatyta viena arba kelios parinktys, prieš paleidžiant programą įsitikinkite, ar dega atitinkami indikatoriai.

### 5.1 Funkcija „Multitab“

Suaktyvinkite šią parinktį tik kai naudojate kombinuotąsias ploviklio tabletes.

Ši parinktis sustabdo skalavimo priemonės ir druskos tiekimą. Susiję indikatoriai nešviečia.

Programos trukmė gali pailgėti.

- Spauskite Option, kol užsidegs „multitab“ indikatorius.
- Parinktis lieka įjungta, kol išjungsitės. Spauskite Option, kol užges „multitab“ indikatorius.

**Jeigu nustosite naudoti kombinuotąsias ploviklio tabletes, prieš pradėdami naudoti atskirai ploviklį, skalavimo**

**priemonę ir indaplovės druską, atlikite šiuos veiksmus:**

1. Išjunkite „Multitab“ parinktį.
2. Nustatykite aukščiausią vandens minkštiklio lygį.
3. Įsitikinkite, ar druskos talpykla ir skalavimo priemonės dalytuvas yra pilni.
4. Paleiskite trumpiausią programą su skalavimo faze be ploviklio ir be indų.
5. Vandens minkštiklio lygį nustatykite atsižvelgdami į savo vietovės vandens kietumą.
6. Nustatykite tiekiamos skalavimo priemonės kiekį.

### 5.2 Itin higieniška

Ši parinktis užtikrina geriausius rezultatus higienos atžvilgiu. Skalavimo fazės metu 10–14 minučių išlieka 70 °C temperatūra.

Spauskite Option, kol užsidegs itin higieniškos programos indikatorius.

Jeigu parinktis netaikytina programai, indikatorius neužsidega.

## 6. PRIEŠ NAUDOJANTIS PIRMAKART

1. Patikrinkite, ar tinkamai nustatytas vandens minkštiklio lygis pagal jūsų vietovėje tiekiamo vandens kietumą. Jeigu ne, pareguliuokite vandens minkštiklį. Norėdami sužinoti savo vietovėje tiekiamo vandens kietumą, susisiekite su vietos vandentiekio įmone.
2. Pripildykite druskos talpyklą.
3. Pripilkite skalavimo priemonės į skalavimo priemonės dalytuvą.

4. Atsukite vandens čiaupą.

5. Prietaise gali būti likę gamybos metu naudotų medžiagų. Paleiskite programą joms pašalinti. Nenaudokite ploviklio ir nedėkite į krepšius indų.



Jeigu naudojate kombinuotąsias ploviklio tabletes, suaktyvinkite parinktį „Multitab“.

## 6.1 Vandens minkštiklio reguliavimas

Vandens kietis				Vandens minkštiklio nustatymas	
Vokiški laipsniai (°dH)	Prancūziški laipsniai (°fH)	mmol/l	Klarko laipsniai	Rankinis	Elektroninis
51–70	91–125	9,1–12,5	64–88	2 1)	10
43–50	76–90	7,6–9,0	53–63	2 1)	9
37–42	65–75	6,5–7,5	46–52	2 1)	8
29–36	51–64	5,1–6,4	36–45	2 1)	7
23–28	40–50	4,0–5,0	28–35	2 1)	6
19–22	33–39	3,3–3,9	23–27	2 1)	5 1)
15–18	26–32	2,6–3,2	18–22	1	4
11–14	19–25	1,9–2,5	13–17	1	3
4–10	7–18	0,7–1,8	5–12	1	2
< 4	< 7	< 0,7	< 5	1 2)	1 2)

1) Gamyklos nuostata.

2) Nenaudokite druskos esant šiam lygiui.



Vandens minkštiklį privalote nustatyti rankiniu ir elektroniniu būdu.

### Rankinis nustatymas

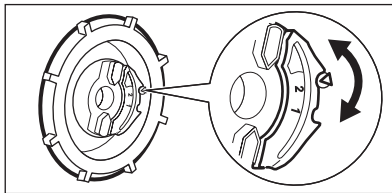

Pasukite vandens kietumo reguliatorių į padėtį 1 arba 2.

### Elektroninis reguliavimas

1. Norėdami suaktyvinti prietaisą, spauskite įjungimo / išjungimo mygtuką.
2. Įsitikinkite, kad prietaisas veikia nustatymo režimu. Žr. PROGRAMOS NUSTATYMAS IR PALEIDIMAS
3. Tuo pačiu metu nuspauskite ir palaukite **Delay** ir **Start**, kol pradės mirksėti indikatoriai (A), (B) ir (C).

### 4. Paspauskite **Program**.

- Indikatoriai (B) ir (C) užgesa.
  - Indikatorius (A) ir toliau mirksi.
  - Ekrane matysite vandens minkštiklio nustatymą. Pavyzdys: **5 L** = 5-as lygis.
5. Norėdami pakeisti šią nuostatą, kelis kartus paspauskite mygtuką **Program**.
  6. Norėdami patvirtinti, išjunkite prietaisą.

## 6.2 Druskos talpyklos pildymas

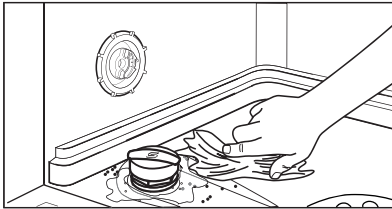
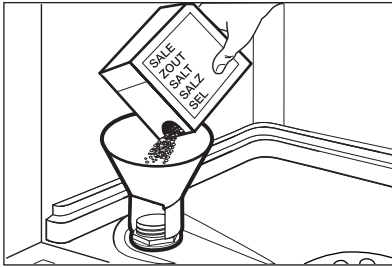

1. Sukite dangtelį prieš laikrodžio rodyklę ir atidarykite druskos talpyklą.
2. Į druskos talpyklą įpilkite 1 litrą vandens (tik pirmą kartą).
3. Į druskos talpyklą pripilkite indaplovės druskos.
4. Nuvalykite druską aplink druskos talpyklos angą.
5. Norėdami uždaryti druskos talpyklą, sukite dangtelį pagal laikrodžio rodyklę.



### ATSARGIAI

Pildant iš druskos talpyklos gali ištekėti vanduo ir druska. Korozijos rizika. Kad apsisaugotumėte nuo jos, pripildę druskos talpyklą, paleiskite programą.

## 6.3 Skalavimo priemonės dalytuvo pildymas

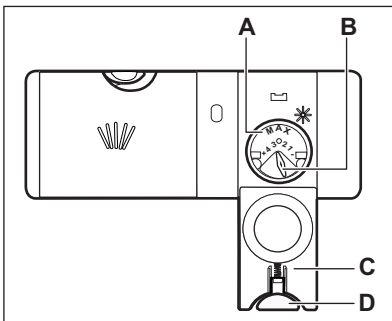

1. Paspauskite atlaisvinimo mygtuką (D), kad atidarytumėte dangtelį (C).
2. Pripildykite skalavimo priemonės dalytuvą (A), ne daugiau kaip iki žymos „max“.
3. Nuvalykite išsiliejusią skalavimo priemonę sugeriančia šluoste, kad išvengtumėte per didelio putų susidarymo.
4. Uždarykite dangtį. Įsitinkinkite, kad atlaisvinimo mygtukas užsifikuotų savo vietoje.



Jūs galite pasukti kiekio pasirinkimo rankenėlę (B) nuo 1 padėties (mažiausias kiekis) iki 4 padėties (didžiausias kiekis).

## 7. KASDIENIS NAUDOJIMAS

1. Atsukite vandens čiaupą.
2. Norėdami suaktyvinti prietaisą, spauskite įjungimo / išjungimo mygtuką. Įsitinkinkite, ar prietaisas yra nustatymo režime; žr. skyrių „PROGRAMOS NUSTATYMAS IR PALEIDIMAS“.
- Jeigu dega druskos indikatorius, pripildykite druskos talpyklą.
- Jeigu dega skalavimo priemonės indikatorius, pripildykite skalavimo priemonės dalytuvą.
3. Įdėkite krepšius.
4. Įpilkite ploviklio.

5. Nustatykite ir paleiskite tinkamą programą, atsižvelgdami į indus ir jų nesvarumo laipsnį.

## 7.1 Ploviklio naudojimas

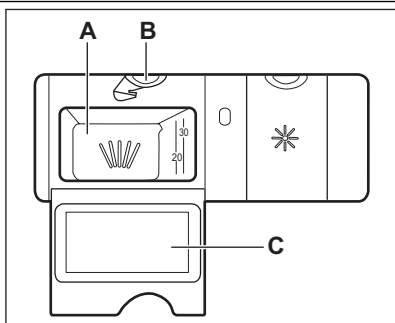

1. Paspauskite atlaisvinimo mygtuką (B), kad atidarytumėte dangtelį (C).
2. Pripilkite ploviklio į ploviklio skyrių (A).
3. Jeigu programa turi pirminio plovimo fazę, pripilkite truputį ploviklio ant vidinės prietaiso durelių dalies.
4. Jeigu naudojate plovimo tabletes, jas dėkite į ploviklio skyrių (A).
5. Uždarykite dangtį. Įsitinkite, kad atlaisvinimo mygtukas užsifiksuotų savo vietoje.

## 7.2 Programos nustatymas ir paleidimas

### Nustatymo režimas

Prietaisas turi veikti nustatymo režimu, norint atlikti šiuos veiksmus.

Prietaisas veikia nustatymo režimu, kai suaktyvinama:

- užsidega visi programos indikatoriai;
- ekrane rodomi du horizontalūs būsenos brūkšniai.

Jeigu valdymo pulte rodomos kitos būklės, vienu metu paspauskite ir palaikykite **Delay** ir **Start**, kol prietaisas bus nustatymo režime.

### Programos paleidimas be atidėto paleidimo

1. Atsukite vandens čiaupą.
2. Norėdami suaktyvinti prietaisą, spauskite įjungimo / išjungimo mygtuką.
3. Uždarykite prietaiso dureles.
4. Įsitinkite, kad prietaisas veikia nustatymo režimu.
5. Kelis kartus spauskite **Program**, kol užsidegs norimos nustatyti programos indikatoriai.
  - Ekrane mirksi programos trukmė.
  - Įsijungia nustatytos programos fazių indikatoriai.
6. Jeigu norite, galite nustatyti parinktis.

7. Paspauskite **Start**. Programa paleidžiama.
  - Dega tik vykdomos fazės indikatoriai.
  - Ekrane rodoma programos trukmė, kuri mažėja 1 minutės intervalais.

### Programos paleidimas su atidėtu paleidimu

1. Pasirinkite programą ir parinktis.
2. Kelis kartus spauskite **Delay**, kol ekrane bus rodomas norimas nustatyti atidėto paleidimo laikas (nuo 1 iki 24 valandų).
  - Ekrane mirksi paleidimo atidėjimo laikas.
  - Šviečia atidėto paleidimo indikatoriai.
3. Paspauskite **Start**. Pradedama atgalinė laiko atskaita.
  - Ekrane rodoma atidėto paleidimo laiko atgalinė atskaita, mažėjanti 1 valandos intervalu.
  - Išsijungia nustatytos programos fazių indikatoriai.
  - Pasibaigus atgaliniam laiko skaičiavimui, programa paleidžiama.
    - Įsijungia vykdomos fazės indikatoriai.

## Durelių atidarymas veikiant prietaisui

Jeigu atidarysite dureles, prietaisas išsijungs. Uždarius dureles, prietaisas pradės veikti nuo nutraukimo momento.

## Atidėto paleidimo atšaukimas veikiant atgolinei atskaitai

Kelis kartus spauskite **Delay**, kol:

- Ekране rodoma programos trukmė.
- Įsijungs fazių indikatoriai.
- Programa paleidžiama.

## Programos atšaukimas

Vienu metu paspauskite ir palaikykite **Delay** ir **Start**, kol:

- Užsidega visi programos indikatoriai.
- Ekране rodomi 2 horizontalūs būsenos brūkšniai.



Prieš paleisdami naują programą, patikrinkite, ar ploviklio dalytve yra ploviklio.

## Programai pasibaigus

Programai pasibaigus, užsidega pabaiigos indikatorius ir ekrane rodomas **0**.

1. Norėdami išjungti prietaisą, spauskite įjungimo / išjungimo mygtuką.
2. Užsukite vandens čiaupą.



Jeigu nespausite įjungimo / išjungimo mygtuko, **Auto Off** įtaisas automatiškai išjungs prietaisą po kelių minučių. Tai padeda sumažinti energijos sąnaudas.



- Prieš išimdami indus iš prietaiso, leiskite jiems atvėsti. Karštus indus lengva sugadinti.
- Pirmiausia iškraukite apatinį krepšį, po to – viršutinį.
- Prietaiso durelių šonuose gali būti vandens. Nerūdijantis plienas atvėsta greičiau nei indai.

# 8. PATARIMAI

## 8.1 Vandens minkštiklis

Kietame vandenyje yra didelis kiekis mineralų, kurie gali sugadinti prietaisą ir indai gali būti plaunami nepakankamai gerai. Vandens minkštiklis neutralizuoja šiuos mineralus.

Indaplovės druska išlaiko vandens minkštiklį švarų ir geros būklės. Svarbu nustatyti tinkamą vandens minkštiklio lygį. Taip užtikrinsite, kad vandens minkštiklis naudoja tinkamą kiekį indaplovės druskos ir vandens.

## 8.2 Krepšių įdėjimas



Krepšių įdėjimo pavyzdžiai yra pateikti pristatytame informaciniame lapelyje.

- Prietaise plaukite tik tuos daiktus, kuriuos galima plauti indaplovėje.

- Į prietaisą nedėkite daiktų, pagamintų iš medžio, rago, aliuminio, alavo ir vario.
- Nenaudokite prietaiso vandenį sugeriantiems daiktams (pvz., kempinėms, šluostėms) plauti.
- Nuvalykite nuo indų maisto likučius.
- Norint lengviau pašalinti likusį pridėjusį maistą, pamerkite puodus ir keptuves vandenyje, prieš dėdami juos į prietaisą.
- Tuščiaidurius daiktus (pvz., puodelius, stiklines ir keptuves) dėkite apverstus žemyn.
- Pasirūpinkite, kad stalo įrankiai ir indai nesuliptų. Šaukštus sumaišykite su kitais stalo įrankiais.
- Pasirūpinkite, kad stiklinės nesiliestų su kitomis stiklinėmis.
- Mažus daiktus sudėkite į stalo įrankių krepšelį.

- Lengvus daiktus dėkite į viršutinį krepšį. Pasirūpinkite, kad šie daiktai neslankiotų.
- Prieš paleisdami programą, pasirūpinkite, kad purkštuvu alkūnės galėtų laisvai judėti.

### 8.3 Druskos, skalavimo priemonės ir ploviklio naudojimas

- Naudokite tik indaplovėms skirtą druską, skalavimo priemonę ir ploviklį. Kiti gaminiai gali pažeisti prietaisą.
- Skalavimo priemonė paskutinėje skalavimo fazėje padeda išdžiovinti indus be dryžių ir dėmių.
- Kombinuoto ploviklio tablečių sudėtyje yra ploviklio, skalavimo priemonės ir kitų medžiagų. Įsitikinkite, kad šios tabletės yra tinkamos pagal jūsų regiono vandens kietumą. Skaitykite instrukcijas ant gaminių pakuočių.
- Ploviklio tabletės visiškai neištirpsta naudojant trumpas programas. Kad

ant valgymo reikmenų neliktų ploviklio likučių, rekomenduojame tabletes naudoti tik su ilgomis programomis.



Nepilkite ploviklio daugiau, nei reikia. Žr. nurodymus ant ploviklio pakuotės.

### 8.4 Prieš paleidžiant programą

**Įsitikinkite, kad:**

- filtrai būtų švarūs ir tinkamai įdėti;
- purkštuvai neužsikimšę;
- tinkama indų padėtis krepšiuose;
- esamam indų kiekiui ir nešvarumo laipsniui pasirinkta tinkama programa;
- naudojamas tinkamas kiekis ploviklio;
- yra indaplovės druskos ir skalavimo priemonės (jeigu nenaudojamos kombinuotosios ploviklio tabletės);
- druskos talpyklos dangtelis gerai prisuktas.

## 9. VALYMAS IR PRIEŽIŪRA



### ĮSPĖJIMAS

Prieš atlikdami priežiūros darbus, išjunkite prietaisą ir ištraukite maitinimo laido kištuką iš elektros tinklo lizdo.



Nešvarūs filtrai ir užsikimšę purkštuvai pablogina plovimo rezultatus. Reguliariai tikrinkite ir, jei reikia, juos išvalykite.

### 9.1 Filtrų valymas

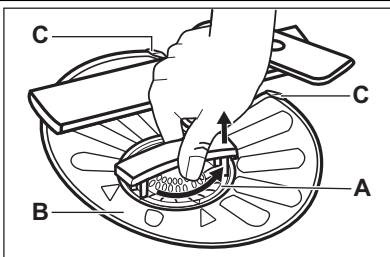

1. Pasukite filtrą (A) prieš laikrodžio rodyklę ir ištraukite jį.

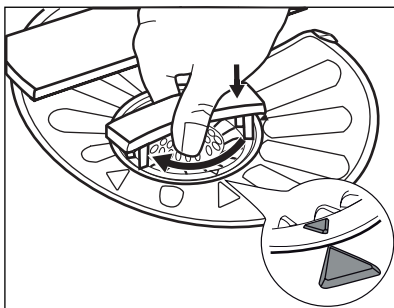
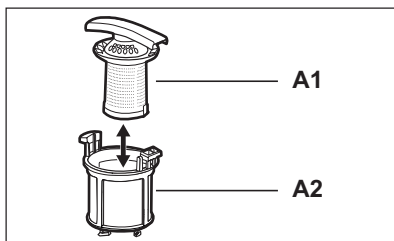

2. Kad išardytumėte filtrą (A), atskirkite (A1) ir (A2).
3. Išimkite filtrą (B).
4. Išplaukite filtrus vandeniu.
5. Įstatykite filtrą (B) į jo pradinę padėtį. Įsitinkinkite, ar jis tinkamai sumontuotas po dviem kreiptuvais (C).
6. Surinkite filtrą (A) ir įdėkite jį į filtrą (B). Sukite pagal laikrodžio rodyklę, kol užsifiksuos.



Dėl netinkamos filtrų padėties plovimo rezultatai gali būti blogi ir gali būti pažeistas prietaisas.

## 9.2 Purkštuvų valymas

Nenuimkite purkštuvo alkūnių. Užsikimšus purkštuvo alkūnių skylutėms, nešvarumų likučius pašalinkite plonu, smailiu daiktu.

## 9.3 Valymas iš išorės

Nuvalykite prietaisą drėgna, minkšta šluoste.

Naudokite tik neutralius ploviklius. Nenaudokite šveičiamųjų produktų, šveitimo kempinių arba tirpiklių.

# 10. TRIKČIŲ ŠALINIMAS

Prietaisas nepasileidžia arba sustoja veikimo metu.

Prieš kreipdamiesi į aptarnavimo tarnybą, peržiūrėkite informaciją apie problemas sprendimą.

**Esant tam tikroms problemoms, ekrane rodomas pavojaus kodas:**

- **,10** – Į prietaisą nepatenka vanduo.

- **,20** – Iš prietaiso neišleidžiamas vanduo.
- **,30** – Veikia apsaugos nuo vandens nuotėkio įtaisas.



### ĮSPĖJIMAS

Prieš atlikdami patikros darbus, išjunkite prietaisą.

Problema	Galima priežastis	Galimas sprendimas
Programa nepaleidžiama.	Maitinimo laido kištukas neįjungtas į tinklo lizdą.	Prijunkite maitinimo laido kištuką.
	Neuždarytos prietaiso durelės.	Uždarykite prietaiso dureles.



Problema	Galima priežastis	Galimas sprendimas
	Nepaspaudėte mygtuko <b>Start</b> .	Paspauskite <b>Start</b> .
	Pažeistas namų saugiklių dėžėje esantis saugiklis.	Pakeiskite saugiklį.
	Nustatytas atidėtas paleidimas.	Atšaukite atidėtą paleidimą arba laukite, kol baigsis atgalinė atskaita.
Į prietaisą nepatenka vanduo.	Užsuktas vandens čiaupas.	Atsukite vandens čiaupą.
	Per mažas vandens slėgis.	Susisieki su vietos vandentiekio įmone.
	Užsikimšęs arba kalkių nuosėdomis užkimštas vandens čiaupas.	Išvalykite vandens čiaupą.
	Užsikimšęs vandens įvado žarnoje esantis filtras.	Nuvalykite filtrą.
	Vandens įvado žarna yra susimazgius arba sulenкта.	Įsitikinkite, kad žarna būtų tinkamoje padėtyje.
	Veikia apsaugos nuo vandens nutekėjimo įtaisas. Prietaise yra vandens nuotėkių.	Užsukite vandens čiaupą ir kreipkitės į aptarnavimo tarnybą.
Iš prietaiso vanduo neišleidžiamas.	Užsikimšęs kriauklės sifonas.	Išvalykite kriauklės sifoną.
	Vandens išleidimo žarna yra susimazgius arba sulenкта.	Įsitikinkite, kad žarna būtų tinkamoje padėtyje.

Patikrinę, įjunkite prietaisą. Programa tęsiama nuo nutraukimo momento.

Jeigu problema kartojasi, kreipkitės į aptarnavimo tarnybą.

Jeigu ekrane rodomi kiti įspėjimų kodai, kreipkitės į aptarnavimo tarnybą.

## 10.1 Jeigu nepatenkinami plovimo ir džiovinimo rezultatai

### Balsvi dryžiai arba melsvi sluoksniai ant stiklinių ir indų

- Tiekiami per daug skalavimo priemonės. Nustatykite skalavimo priemonės pasirinkimo rankenėlę į mažesnę padėtį.
- Naudojama per daug ploviklio.

### Dėmės ir išdžiūvę vandens lašai ant stiklinių ir indų

- Tiekiami per mažai skalavimo priemonės. Nustatykite skalavimo priemonės pasirinkimo rankenėlę į didesnę padėtį.
- Taip gali atsitikti dėl ploviklio kokybės.

### Indai yra drėgni

- Programa yra be džiovinimo fazės arba su mažos temperatūros džiovinimo faze.
- Tuščias skalavimo priemonės dalytuvas.
- Taip gali atsitikti dėl skalavimo priemonės kokybės.
- Taip gali atsitikti dėl kombinuotųjų ploviklio tablečių kokybės. Pamėginkite kito gamintojo ploviklį arba suaktyvinkite skalavimo priemonės dalytuvą ir

naudokite skalavimo priemonę kartu su kombinuotomis ploviklio tabletėmis.



Apie kitas galimas priežastis skaitykite skyriuje „PATARIMAI“.

## Skalavimo priemonės dalytuvo suaktyvinimas, kai aktyvi funkcija „Multitab“

1. Norėdami suaktyvinti prietaisą, spauskite įjungimo / išjungimo mygtuką.
2. Įsitinkinkite, kad prietaisas veikia nustatymo režimu. Žr. PROGRAMOS NUSTATYMAS IR PALEIDIMAS
3. Tuo pačiu metu nuspauskite ir palai-kykite **Delay** ir **Start**, kol pradės mirk-sėti indikatoriai (A), (B) ir (C).

## 4. Paspauskite **Option**.

- Indikatoriai (A) ir (C) užgesta.
- Indikatorius (B) ir toliau mirksi.
- Ekrane bus rodoma skalavimo priemonės dalytuvo nuostata.

<i>0 d</i>	Išjungti
<i>1 d</i>	Įjungti

5. Norėdami pakeisti nustatymą, pa-spauskite **Option**.
6. Norėdami patvirtinti, išjunkite prietai-są.
7. Nustatykite tiekiamos skalavimo prie-monės kiekį.
8. Į dalytuvą pripilkite skalavimo priemo-nės.

## 11. ĮRENGIMAS



### ISPĖJIMAS

Žr. SAUGOS INFORMACIJA.

### 11.1 Įrengimas po stalviršiu

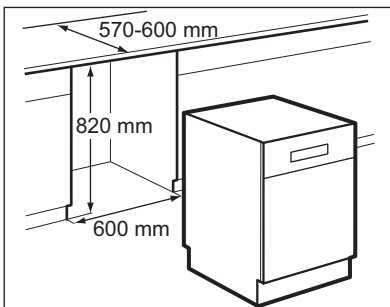

1. Įsitinkinkite, kad nišos matme-nys atitinka nurodytuosius pa-veikslėlyje.
2. Pastatykite prietaisą šalia vandens čiaupo ir nuotėkų vamzdžio.

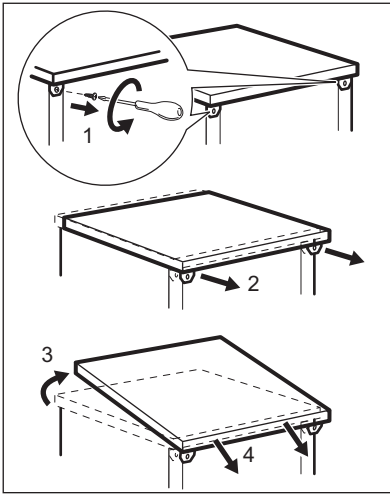

3. Nuimkite prietaiso viršų.
4. Norėdami tiesiai pastatyti prietaisą, atsukite arba pri-  
veržkite reguliuojamas koje-  
les.

Tinkamai pastačius prietaisą, durelės tinkamai uždaromos ir užsandarinamos.

5. Įstatykite prietaisą po virtuvės stalviršiu.

## 11.2 Vandens nuotėkų žarnos prijungimas

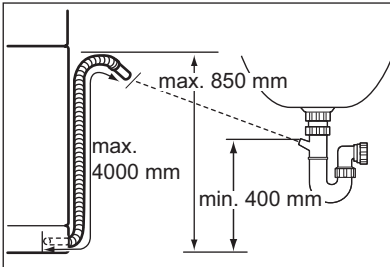

### Prijunkite vandens nuotėkų žarną prie:

- Kriauklės sifono. Pritvirtinkite vandens nuotėkų žarną po virtuvės stalviršiu. Tokiu būdu panaudotas vanduo iš kriauklės negalės grįžti į prietaisą.
  - Nuotėkų vamzdžio su alsuokliu. Vidi-  
nis skersmuo turi būti bent 40 mm.
- Kai iš prietaiso išleidžiamas vanduo, iš-  
traukite kriauklės kamštį. Taip į prietaisą  
negalės grįšti vanduo.

Vandens nuotėkų žarnos ilginamoji žar-  
na turi būti trumpesnė nei 2 m ir tokio pa-  
ties skersmens kaip ir vandens nuotėkų  
žarna.

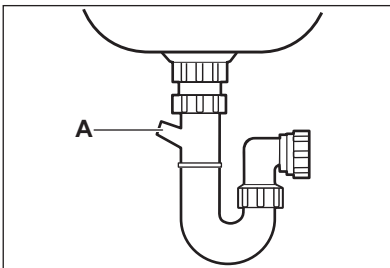

Jeigu vandens nuotėkų žarną jungiate  
prie sifono, esančio po kriaukle, nuimkite  
plastikinę membraną (A). Nevisiškai nuė-  
mus membraną, sifonas užsikemša ir at-  
siranda vandens išleidimo problemų.  
Prietaise yra atgalinis vožtuvas, kuris ne-  
leidžia nešvariam vandeniui vėl tekėti į  
prietaisą. Jeigu kriauklės sifone yra atga-  
linis vožtuvas, išimkite jį, kad prietaisas  
tinkamai išleistų vandenį.

## 12. TECHNINĖ INFORMACIJA

Matmenys	Plotis / aukštis / gylis (mm)	596 / 850 / 610
Elektros prijungimas	Žr. techninių duomenų plokštelę.	
	Įtampa	220-240 V
	Dažnis	50 Hz
Tiekiamo vandens slėgis	Maž. / didž. (bar / MPa)	(0,5 / 0,05 ) / ( 8 / 0,8 )
Vandens tiekimas <sup>1)</sup>	Šaltas arba karštas vanduo <sup>2)</sup>	daug. 60 °C
Talpa	Vietos nustatymai	12
Energijos sąnaudos	Įjungimo režimas	0.10 W
	Išjungimo režimas	0.10 W

1) Prijunkite vandens įvado žarną prie vandens čiaupo, kurio sriegis 3/4 colio.

2) Jeigu karštas vanduo tiekiamas iš alternatyvių energijos šaltinių (pvz., saulės energijos ir vėjo jėgainių), norėdami sumažinti energijos sąnaudas, naudokite karštą vandenį.

## 13. APLINKOSAUGA

Atiduokite perdirbti medžiagas, pažymėtas šiuo ženklu ♻️. Išmeskite pakuotę į atitinkamą atliekų surinkimo konteinerį, kad ji būtų perdirbta. Padėkite saugoti aplinką bei žmonių sveikatą ir surinkti bei perdirbti elektros ir elektronikos prietaisų

atliekas. Neišmeskite šiuo ženklu ☒ pažymėtų prietaisų kartu su kitomis buitinėmis atliekomis. Atiduokite šį gaminį į vietos atliekų surinkimo punktą arba susisiekite su vietos savivaldybe dėl papildomos informacijos.







