

FAVORIT 65042

HU Használati útmutató  
SK Návod na používanie  
TR Kullanma Kılavuzu

2  
19  
36



## TARTALOMJEGYZÉK

|   |    |
|---|----|
| 1. BIZTONSÁGI INFORMÁCIÓK .....         | 3  |
| 2. TERMÉKLEÍRÁS .....                   | 5  |
| 3. KEZELŐPANEL .....                    | 5  |
| 4. PROGRAMOK .....                      | 6  |
| 5. KIEGÉSZÍTŐ FUNKCIÓK .....            | 8  |
| 6. AZ ELSŐ HASZNÁLAT ELŐTT .....        | 8  |
| 7. NAPI HASZNÁLAT .....                 | 10 |
| 8. HASZNOS TANÁCSOK ÉS JAVASLATOK ..... | 12 |
| 9. ÁPOLÁS ÉS TISZTÍTÁS .....            | 13 |
| 10. HIBAEHÁRÍTÁS .....                  | 14 |
| 11. ÜZEMBE HELYEZÉS .....               | 16 |
| 12. MŰSZAKI INFORMÁCIÓK .....           | 18 |
| 13. KÖRNYEZETVÉDELMI TUDNIVALÓK .....   | 18 |

## AZ ÖN ELÉGEDETTSÉGE ÉRDEKÉBEN

Köszönjük, hogy megvásárolta ezt az AEG készüléket. Reméljük, hogy készülékünk kifogástalan teljesítményével hosszú éveken át elégedett lesz. Pontosan ezért alkalmaztunk olyan innovatív technológiákat és jellemzőket, melyek a mindennapi teendőket nagymértékben megkönnyítik, és amelyeket más készülékeken nem talál meg. Kérjük, szánjon néhány percet az útmutató végigolvasására, hogy a maximumot hozhassa ki készülékéből.

### Látogassa meg a weboldalunkat:



Kezelési tanácsok, kiadványok, hibaelhárító, szerviz információk:  
**[www.aeg.com](http://www.aeg.com)**



További előnyökért regisztrálja készülékét:  
**[www.aeg.com/productregistration](http://www.aeg.com/productregistration)**



Kiegészítők, segédanyagok és eredeti alkatrészek vásárlása a készülékhez:  
**[www.aeg.com/shop](http://www.aeg.com/shop)**

## VÁSÁRLÓI TÁMOGATÁS ÉS SZERVIZ

Kizárólag eredeti alkatrészek használatát javasoljuk.

Ha készülékével a szervizhez fordul, legyenek kéznél az alábbi adatok.

Ezek az információk az adattáblán olvashatók. Típus, Termékszám, Sorozatszám.



Figyelmeztetés - Biztonsági információk



Általános információk és tanácsok



Környezetvédelmi információk

A változtatások jogát fenntartjuk.

# 1. BIZTONSÁGI INFORMÁCIÓK

Az üzembe helyezés és használat előtt, gondosan olvassa el a mellékelt útmutatót. A nem megfelelő üzembe helyezés vagy használat által okozott károkért nem vállal felelősséget a gyártó. További utánanézés érdekében tartsa elérhető helyen az útmutatót.

## 1.1 Gyermekek és fogyatékkal élő személyek biztonsága



### VIGYÁZAT

Fulladás, sérülés vagy tartós rokkantság kockázata.

- Ne engedje, hogy a készüléket csökkent fizikai, értelmi vagy mentális képességű, illetve megfelelő tapasztalatok és ismeretek híján lévő személy használja, beleértve a gyermekeket is. A biztonságukért felelős személy felügyelje őket, illetve a készülék használatára vonatkozóan biztosítson útmutatást számukra. Ne hagyja, hogy gyermekek játsszanak a készülékkel.
- Minden csomagolóanyagot tartson a gyermekektől távol.
- Minden mosószeret tartson távol a gyermekektől.
- A gyermekeket és kedvenc háziállatokat tartsa távol a készüléktől, amikor az ajtaja nyitva van.

## 1.2 Üzembe helyezés

- Távolítsa el az összes csomagolást.
- Ne helyezzen üzembe és ne használjon sérült készüléket.
- Ne helyezze üzembe a készüléket olyan helyen, ahol a hőmérséklet  $0^{\circ}\text{C}$  alatt van.
- Tartsa be a készülékhez mellékelt szerelési útmutatót.

## Vízhálózatra csatlakoztatás

- Ellenőrizze, hogy nem okoz-e sérülést a vízcsöveknek.
- Mielőtt új vagy hosszabb idő óta nem használt csövekhez csatlakoztatja a készüléket, addig folyassa a vizet, amíg az teljesen ki nem tisztul.

- A készülék első használata előtt ellenőrizze, hogy nincs-e szivárgás.
- A befolyócső biztonsági szeleppel, valamint dupla bevonattal ellátott belső vezetékkel rendelkezik.

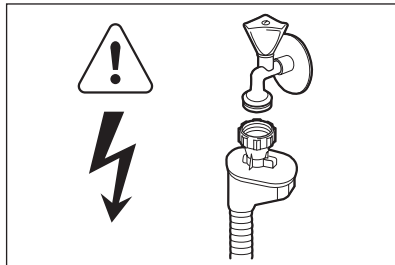

### VIGYÁZAT

Veszélyes feszültség.

- Ha a befolyócső megsérül, akkor azonnal húzza ki a csatlakozódugót a fali csatlakozóaljzatból. Forduljon a márkaszervizhez a befolyócső cseréje érdekében.

## Elektromos csatlakoztatás



### VIGYÁZAT

Tűz- és áramütésveszély.

- A készüléket kötelező földelni.
- Ellenőrizze, hogy az adattáblán szereplő elektromossági adatok megfelelnek-e a háztartási hálózati áramparamétereinek. Ha nem, forduljon szakképzett villanyszerelőhöz.
- Mindig megfelelően felszerelt, érintésbiztos aljzatot használjon.
- Ne használjon hálózati elosztókat és hosszabbító kábeleket.
- Ügyeljen a hálózati csatlakozódugó és a hálózati kábel épségére. Ha a hálózati kábel cserére szorul, forduljon a márkaszervizhez vagy villanyszerelőhöz.
- Csak az üzembe helyezés befejezése után csatlakoztassa a hálózati csatlakozódugót a hálózati csatlakozóaljzatba. Üzembe helyezés után biztosítsa a hálózati dugasz könnyű elérhetőségét.
- Amikor kihúzza a készülék hálózati vezetékét, soha ne a vezetéket fogja

meg. Mindig a dugasznál fogva húzza ki.

### 1.3 Használat

- A készülék háztartási és hasonló célú használatra készült, például:
  - üzletek, irodák és egyéb munkahelyeken kialakított személyzeti konyhák
  - Tanyaházak
  - Hotellek, motelek és egyéb lakás céljára szolgáló ingatlanok esetén az ügyfelek számára
  - Szállások reggelivel.



#### **VIGYÁZAT**

Sérülésveszély.

- Ne változtassa meg a készülék műszaki jellemzőit.
- Lefelé fordítva vagy vízszintes irányba tegye a késeket és a hegyes evőeszközöket az evőeszközkosárba.
- A beleütközés elkerülésének megelőzésére, ne hagyja nyitva felügyelet nélkül a készülék ajtaját.
- Ne üljön vagy álljon rá a nyitott ajtóra.
- A mosogatógépben használt mosogatószerek veszélyesek. Tartsa be a mosogatószer csomagolásán feltüntetett utasításokat.

- Ne igyon a készülékben lévő vízből, és ne játsszon vele.
- Az edényeket a mosogatógépből csak a mosogatóprogram lejáráta után vegye ki. Mosogatószer maradhat az edényeken.



#### **VIGYÁZAT**

Áramütés-, tűz- és égésveszély.

- Ne tegyen gyúlékony anyagot, vagy gyúlékony anyaggal szennyezett tárgyat a készülékbe, annak közelébe, illetve annak tetejére.
- A készülék tisztításához ne használjon vízsugarat vagy gőzt.
- A készülékből forró gőz szabadulhat ki, ha az ajtót mosogatóprogram futása közben kinyitja.

### 1.4 Ártalmatlanítás



#### **VIGYÁZAT**

Sérülés- vagy fulladásveszély.

- Bontsa a készülék hálózati csatlakozását.
- Vágja át a hálózati kábelt, és tegye a hulladékba.
- Szerelje le az ajtókilincset, hogy megakadályozza gyermekek és kedvenc állatok készülékben rekedését.

## 2. TERMÉKLEÍRÁS

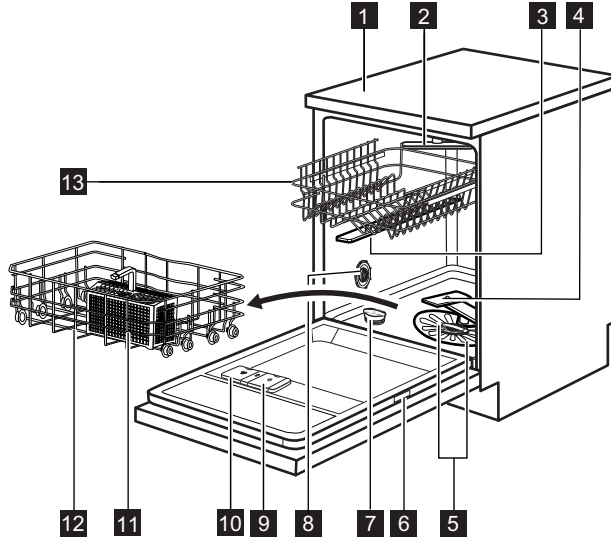





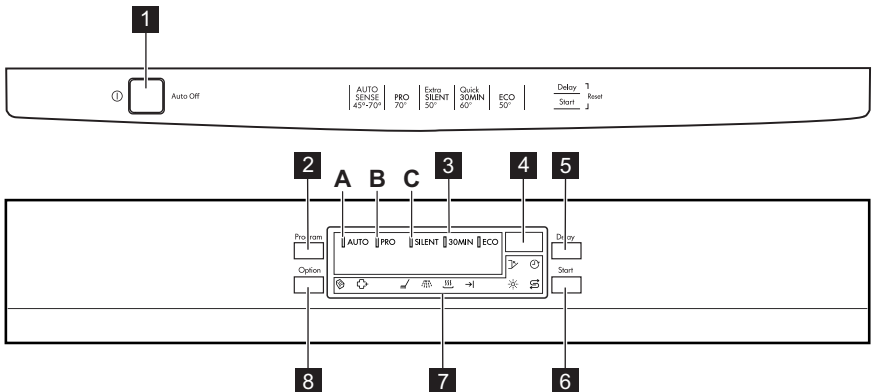





- |                            |                                |
|----------------------------|--------------------------------|
| <b>1</b> Munkafelület      | <b>8</b> Vízkeménység-tárcsa   |
| <b>2</b> Felső szórókar    | <b>9</b> Öblítőszer-adagoló    |
| <b>3</b> Legfelső szórókar | <b>10</b> Mosogatószer-adagoló |
| <b>4</b> Alsó szórókar     | <b>11</b> Evőeszköztartó       |
| <b>5</b> Szűrők            | <b>12</b> Alsó kosár           |
| <b>6</b> Adattábla         | <b>13</b> Felső kosár          |
| <b>7</b> Sótartály         |                                |

## 3. KEZELŐPANEL



|                          |                       |
|--------------------------|-----------------------|
| <b>1</b> Be/ki gomb      | <b>5</b> Delay gomb   |
| <b>2</b> Program gomb    | <b>6</b> Start gomb   |
| <b>3</b> Programkijelzők | <b>7</b> Visszajelzők |
| <b>4</b> Kijelző         | <b>8</b> Option gomb  |

| Visszajelzők  | leírása   |
|---|---|
|  | Multitab visszajelző.   |
|  | ExtraHygiene visszajelző.   |
|  | Mosogatási fázis visszajelző.   |
|  | Öblítési fázis visszajelző.   |
|  | Szárítási fázis visszajelző.  |
|  | Program vége visszajelző.   |
|  | Öblítőszert visszajelző. A program működése során ez a visszajelző nem világít. |
|  | Só visszajelző. A program működése során ez a visszajelző nem világít.          |
|  | Késleltetés visszajelző.  |
|  | Ajtó visszajelző. Akkor világít, ha az ajtó nincs becsukva.                     |

## 4. PROGRAMOK

| Program                     | Szennyezettség mértéke<br>Töltet típusa                         | Program szakaszok  | Kiegészítő funkciók |
|-----------------------------|---|--|---------------------|
| <b>AUTO</b> <sup>1)</sup>   | Összes Edények, evőeszközök, lábasok és fazekak                 | Előmosás<br>Főmosogatás 45 °C és 70 °C között<br>Öblítés<br>Szárítás | ExtraHygiene        |
| <b>PRO</b> <sup>2)</sup>    | Erős szennyezettség<br>Edények, evőeszközök, lábasok és fazekak | Előmosás<br>Főmosogatás 70 °C-on<br>Öblítés<br>Szárítás              |                     |
| <b>SILENT</b> <sup>3)</sup> | Normál szennyezettség<br>Edények és evőeszközök                 | Előmosás<br>Főmosogatás 50 °C-on<br>Öblítés<br>Szárítás              |                     |

| Program                    | Szennyezettség<br>mértéke<br>Töltet típusa              | Program<br>szakaszok  | Kiegészítő<br>funkciók |
|----------------------------|---|---|------------------------|
| <b>30MIN</b> <sup>4)</sup> | Friss szennyezett-<br>ség<br>Edények és<br>evőeszközök  | Főmosogatás 60 °C-<br>on<br>Öblítés                         | ExtraHygiene           |
| <b>ECO</b> <sup>5)</sup>   | Normál szennye-<br>zettség<br>Edények és<br>evőeszközök | Előmosás<br>Főmosogatás 50 °C-<br>on<br>Öblítés<br>Szárítás | ExtraHygiene           |

- 1) A készülék érzékeli a kosarakba helyezett edények mennyiségét és szennyezettségét. Automatikusan beállítja a szükséges hőmérsékletet és a vízmennyiséget, az energiafogyasztást és a program időtartamát.
- 2) Ez a program magában foglalja az ExtraHygiene funkciót.
- 3) Ez a legcsendesebb mosogatóprogram. A zajszint csökkentése érdekében a szivattyú nagyon alacsony fordulatszámon működik. Az alacsony fordulatszám miatt hosszabb a program időtartama.
- 4) Ezzel a programmal frissen szennyezett edényeket mosogathat el. Rövid idő alatt is kiváló eredményt nyújt.
- 5) Ezt a programot használják tesztprogramként a bevizsgáló intézetek. A programmal a leghatékonyabb víz- és áramfelhasználás mellett mosogathatja el a normál mértékben szennyezett edényeket és evőeszközöket.

### Fogyasztási értékek

| Program <sup>1)</sup> | Időtartam<br>(perc) | Energiafogyasz-<br>tás<br>(kWh) | Víz<br>(l) |
|-----------------------|---------------------|---------------------------------|------------|
| <b>AUTO</b>           | 40 - 150            | 0.6 - 1.4                       | 7 - 14     |
| <b>PRO</b>            | 150 - 160           | 1.4 - 1.6                       | 13 - 15    |
| <b>SILENT</b>         | 200 - 220           | 1.1 - 1.2                       | 9 - 11     |
| <b>30MIN</b>          | 30                  | 0.8                             | 9          |
| <b>ECO</b>            | 170 - 180           | 0.9 - 1.0                       | 9 - 10     |

- 1) A víz nyomása és hőmérséklete, a hálózati feszültség ingadozásai, a beállítások és az edények mennyisége módosíthatja a program időtartamát és a fogyasztási értékeket.

### Tájékoztatás a bevizsgáló intézetek számára

A bevizsgálás elvégzéséhez szükséges összes információ megszerzéséhez küldjön egy e-mailt a következő címre:

**info.test@dishwasher-production.com**

Jegyezze fel az adattáblán található termékszámot (PNC).

## 5. KIEGÉSZÍTŐ FUNKCIÓK



A mosogatóprogram indítása előtt kapcsolja be vagy ki a kívánt kiegészítő funkciót. A mosogatóprogramok működése közben nem lehet a kiegészítő funkciót be- vagy kikapcsolni.



Amennyiben egy vagy több kiegészítő funkció van beállítva, ellenőrizze, hogy a hozzájuk tartozó jelzőfények világítanak-e a program elindulása előtt.

### 5.1 Multitab

Csak kombinált mosogatószer-tabletták esetében aktiválja e kiegészítő funkciót. Ez a kiegészítő funkció leállítja az öblítőszer és a só betöltését. Nem világítanak a hozzá tartozó visszajelzők. Nőhet a program időtartama.

- Annyiszor nyomja meg az Option gombot, amíg a multitab visszajelző világítani nem kezd.
- A kiegészítő funkció addig marad aktív, amíg ki nem kapcsolja. Annyiszor nyomja meg az Option gombot, amíg a multitab visszajelző ki nem alszik.

**Ha befejezi a kombinált mosogatószer-tabletták használatát, a következő**

**lépéseket végezze el különálló mosogatószer, öblítőszer és regeneráló só használatának megkezdése előtt:**

1. Kapcsolja ki a multitab funkciót.
2. Állítsa a vízlágyítót a legmagasabb szintre.
3. Ellenőrizze, hogy tele van-e a sótartály és az öblítőszer-adagoló.
4. Öblítőszer és edények nélkül indítsa el a legrövidebb öblítési fázist tartalmazó programot.
5. Állítsa be a vízlágyítót lakóhelye vízkeménységének megfelelően.
6. Állítsa be az adagolt öblítőszer mennyiségét.

### 5.2 ExtraHygiene

Ezzel a kiegészítő funkcióval higiénikusabban mosogathat. Az öblítési fázis során a hőmérséklet 70 °C-on marad 10–14 percig.

Annyiszor nyomja meg az Option gombot, amíg az ExtraHygiene visszajelző világítani nem kezd.

Amennyiben a kiegészítő funkció nem alkalmazható a programhoz, a visszajelző nem kezd el világítani.

## 6. AZ ELSŐ HASZNÁLAT ELŐTT

1. Ellenőrizze, hogy a vízlágyító szintje megfelel-e a környéken használt víz keménységének. Szükség esetén módosítsa a vízlágyító beállítását. A használt víz keménységére vonatkozó tájékoztatásért lépjen kapcsolatba a helyi vízszolgáltatóval.
2. Töltse fel sótartályt.
3. Töltse fel az öblítőszer-adagolót.
4. Nyissa ki a vízcsapot.
5. A készülékben gyártási maradványok lehetnek. Az eltávolításukhoz indítson el egy mosogatóprogramot. Ne használjon mosogatószert, és ne töltsen meg a kosarakat.



Ha kombinált mosogatószer-tablettákat használ, akkor aktiválja a multitab funkciót.



## 6.1 A vízlágyító beállítása

| Vízkeménység    |                   |            |            | Vízlágyító beállítás |             |
|-----------------|-------------------|------------|------------|----------------------|-------------|
| Német fok (°dH) | Francia fok (°fH) | mmol/l     | Clarke fok | Kézi mosogatás       | Elektronika |
| 51 - 70         | 91 - 125          | 9.1 - 12.5 | 64 - 88    | 2 1)                 | 10          |
| 43 - 50         | 76 - 90           | 7.6 - 9.0  | 53 - 63    | 2 1)                 | 9           |
| 37 - 42         | 65 - 75           | 6.5 - 7.5  | 46 - 52    | 2 1)                 | 8           |
| 29 - 36         | 51 - 64           | 5.1 - 6.4  | 36 - 45    | 2 1)                 | 7           |
| 23 - 28         | 40 - 50           | 4.0 - 5.0  | 28 - 35    | 2 1)                 | 6           |
| 19 - 22         | 33 - 39           | 3.3 - 3.9  | 23 - 27    | 2 1)                 | 5 1)        |
| 15 - 18         | 26 - 32           | 2.6 - 3.2  | 18 - 22    | 1                    | 4           |
| 11 - 14         | 19 - 25           | 1.9 - 2.5  | 13 - 17    | 1                    | 3           |
| 4 - 10          | 7 - 18            | 0.7 - 1.8  | 5 - 12     | 1                    | 2           |
| < 4             | < 7               | < 0.7      | < 5        | 1 2)                 | 1 2)        |

1) Gyári helyzet.

2) Ezen a szinten ne használjon sót.



Manuálisan és elektronikusan kell beállítania a vízlágyítót.

### Manuális beállítás

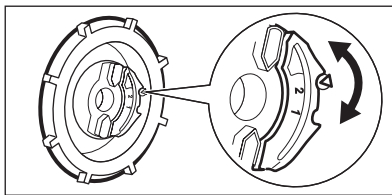

A vízkeménység-tárcsát forgassa el az 1. vagy 2. állásba.

### Elektronikus beállítás

1. A készülék bekapcsolásához nyomja meg a be/ki gombot.
2. Győződjön meg arról, hogy a készülék beállítási módban van-e. Nézze meg a „PROGRAM KIVÁLASZTÁSA ÉS ELINDÍTÁSA” című részt.
3. Egyidejűleg nyomja meg és addig tartsa megnyomva a **Delay** és **Start** gombokat, amíg az **(A)**, **(B)** és **(C)** visszajelzők villognak.
4. Nyomja meg a **Program** gombot.
  - Kialszik a **(B)** és **(C)** visszajelző.
  - Továbbra is villog az **(A)** visszajelző.
  - A kijelzőn a vízlágyító beállítása látható. Példa: **5 L** = 5. szint
5. Többször nyomja meg a **Program** érintőgombot a beállítás módosításához.
6. A megerősítéshez kapcsolja ki a készüléket.

## 6.2 A sótartály feltöltése

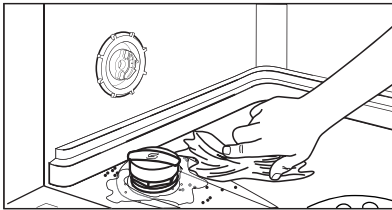
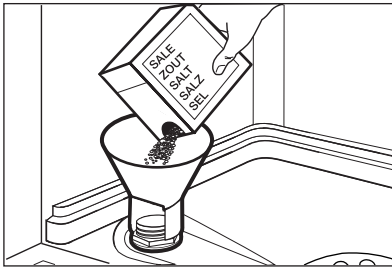

1. Csavarja le a kupakot az óramutató járásával ellenkező irányba, és nyissa ki a sótartályt.
2. Öntsön 1 liter vizet a sótartályba (csak az első alkalommal).
3. Töltse fel a sótartályt regeneráló sóval.
4. Távolítsa el a sótartály nyílása körül lévő sót.
5. A sótartály visszazárásához tekerje a kupakot az óramutató járásával megegyező irányba.



### FIGYELEM

Víz és só juthat ki a töltés során a sótartályból. Korrozíóveszély. Ennek megakadályozására, a sótartály feltöltése után indítson el egy programot.

## 6.3 Az öblítőszer-adagoló feltöltése

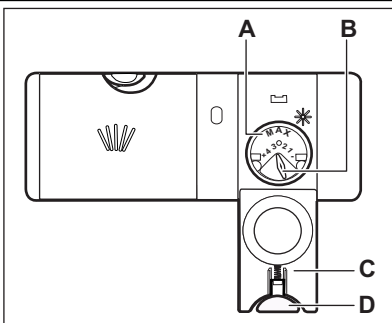

1. Nyomja meg a kioldó gombot (D) a fedél (C) felnyitására.
2. Töltse fel az öblítőszer-adagolót (A), de ne lépje túl a „max” jelzést.
3. A kiömlött öblítőszerrel nedvszívó törülköendővel távolítsa el, hogy a mosogatóprogram alatt megakadályozza a túlzott habképződést.
4. Zárja le a fedelet. Ellenőrizze, hogy reteszelő helyzetben van-e a kioldó gomb.



Elfördíthatja az adagolt mennyiség választókapcsolót (B) 1 (legkisebb mennyiség) és 4 (legnagyobb mennyiség) helyzetek közötti beállítására.

## 7. NAPI HASZNÁLAT

1. Nyissa ki a vízcsapot.
2. A készülék bekapcsolásához nyomja meg a be/ki gombot. Ellenőrizze, hogy a készülék beállítás üzemmódban van-e, lásd a „PROGRAM KIVÁLASZTÁSA ÉS ELINDÍTÁSA” című részt.
  - Ha világít a só visszajelző, akkor töltse fel a sótartályt.
  - Ha világít az öblítőszer-adagoló visszajelző, akkor töltse fel az öblítőszer-adagolót.
3. Pakolja meg megfelelően a kosarakat.

4. Töltse be a mosogatószert.

5. Állítsa be és indítsa el a töltet típusának és a szennyeződés mértékének megfelelő programot.

## 7.1 A mosogatószer használata

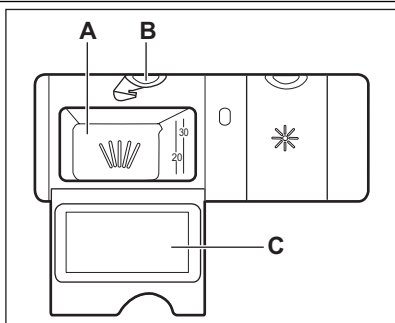

1. Nyomja meg a kioldó gombot (B) a fedél (C) felnyitásához.
2. Tegyen mosogatószert az adagolóba (A).
3. Ha előmosogatási fázissal rendelkező mosogatóprogramot használ, tegyen egy kevés mosogatószert a készülék ajtajának belsejébe.
4. Ha mosogatószer-tablettát használ, tegye a tablettát a mosogatószer-adagolóba (A).
5. Zárja le a fedelet. Ellenőrizze, hogy reteszelő helyzetben van-e a kioldó gomb.

## 7.2 Program kiválasztása és elindítása

### Beállítási mód

A következő műveletek esetében a készüléknek beállítás üzemmódban kell lennie:

A készülék beállítási módban van az aktiválás után:

- Az összes programjelzőfény felgyullad.
- A kijelző két vízszintes állapotjelző sávot jelenít meg.

Ha más állapot látható a kezelőpanelen, akkor egyidejűleg nyomja meg és addig tartsa megnyomva a **Delay** és a **Start** gombot, amíg beállítási módba nem kerül a készülék.

### Egy program késleltetett indítás nélküli indítása

1. Nyissa ki a vízcsapot.
2. A készülék bekapcsolásához nyomja meg a be/ki gombot.
3. Csukja be a készülék ajtaját.
4. Győződjön meg arról, hogy a készülék beállítás üzemmódban van-e.
5. Annyiszor nyomja meg a **Program** gombot, amíg meg nem jelenik a beállítandó program kijelzése.

- A program időtartama villog a kijelzőn.

- A beállított mosogatóprogram fázisjelző fényei világítanak.

6. Ha akarja, akkor elvégezheti a beállításokat.

7. Nyomja meg a **aStart** gombot. A program elindul.

- Csak az aktív fázis visszajelzője világít.
- A program időtartama látható a kijelzőn, mely 1 perces lépésekben csökken.

### Egy program késleltetett indítással való indítása

1. Válassza ki a programot és a beállításokat.

2. Annyiszor nyomja meg a **Delay** gombot, amíg a beállítani kívánt késleltetés meg nem jelenik a kijelzőn (1 és 24 óra között).

- A késleltetési idő villog a kijelzőn.
- A késleltetett indítás visszajelzője bekapcsol.

3. Nyomja meg a **aStart** gombot. Elkezdődik a visszaszámolás.

- 1 órás lépésekben jelenik meg a kijelzőn a késleltetett indítás visszaszámolása.
- A beállított program állapot visszajelzői kialszanak.

- Amikor a visszaszámlálás befejeződött, automatikusan megkezdődik a mosogatóprogram végrehajtása.
  - Bekapcsol az aktív fázis visszajelzője.

## Ajtónyitás a készülék működése alatt

Ha kinyitja az ajtót, akkor leáll a készülék. Amikor ismét becsukja az ajtót, a visszaszámlálás a megszakítási ponttól folytatódik.

## Visszaszámlálás alatt a Késleltetett indítás leállítása

Annyiszor nyomja meg a **Delay** gombot, amíg:

- A kijelző a program időtartamát mutatja.
- Világítani nem kezdenek a fázisjelző fények.
- A program elindul.

## A program törlése

Egyidejűleg nyomja meg, és addig tartsa megnyomva a **Delay** és **Start** gombot, amíg:

- Az összes program visszajelző világít.
- A kijelző 2 vízszintes állapotjelző sávot jelenít meg.



Egy új mosogatóprogram elindítása előtt ellenőrizze, hogy van-e mosogatószer a mosogatószeradagolóban.

## Miután a program véget ért

A mosogatóprogram befejezése után, világítani kezd a befejezés visszajelző, és **0** látható a kijelzőn.

1. A készülék kikapcsolásához nyomja meg a be/ki gombot.
2. Zárja el a vízcsapot.



Ha nem nyomja meg a be/ki gombot, akkor néhány perc elteltével az **Auto Off** eszköz automatikusan kikapcsolja a készüléket. Ez segít az energiafogyasztás csökkentésében.



- A kikapolás előtt várja meg, amíg az edények kihűlnek. A forró edények könnyebben megsérülnek.
- Először az alsó kosarat, majd a felső kosarat ürítse ki.
- Lehetséges, hogy víz van a készülék oldalfalain és ajtaján. A rozsdamentes acél hamarabb lehül, mint az edények.

# 8. HASZNOS TANÁCSOK ÉS JAVASLATOK

## 8.1 A vízlágyító

A kemény víz nagy mennyiségű ásványi anyagot tartalmaz, amely károsíthatja a készüléket, és gyenge mosási eredményhez vezet. A vízlágyító semlegesíti ezen ásványi anyagokat.

A regeneráló só tartja tisztán és jó állapotban a vízlágyítót. Fontos a vízlágyító szintjének pontos beállítása. Ez biztosítja, hogy megfelelő mennyiségű regeneráló só és vizet használjon a vízlágyító.

## 8.2 Pakolja meg megfelelően a kosarakat.



A mellékelt tájékoztatóban nézzen meg a kosarak feltöltésére vonatkozó példákat.

- Csak mosogatógépbe tehető darabok mosogatására használja a készüléket.
- Ne tegyen fából, szaruból, alumíniumból, ónból és rézből készült darabokat a készülékbe.
- Ne helyezzen a készülékbe vizet felszívó darabokat (szivacsot, rongyot).
- Távolítsa el az ételmaradékot az edényekről.

- A ráégett ételmaradék könnyebb eltávolításához áztassa be vízbe a lábasokat és fazekakat, mielőtt behelyezi azokat a készülékbe.
- Az üreges tárgyakat (pl. csészék, poharak és lábasok) nyílásukkal lefele tegye be.
- Fontos, hogy az edények és evőeszközök ne csúszsanak egymásba. Kerülje más edényekkel a kanalakat.
- Ellenőrizze, hogy a poharak nem érnek-e más poharakhoz.
- A kisebb tárgyakat helyezze az evőeszközoszába.
- A könnyű darabokat helyezze a felső kosárba. Ügyeljen arra, hogy az eszközök ne mozdulhassanak el.
- A mosogatóprogram elindítása előtt győződjön meg arról, hogy a szűrőkarok szabadon mozoghatnak.

### 8.3 Só, öblítőszer és mosogatószer használata

- Kizárólag sót, öblítőszert és mosogatószert használjon a mosogatógépben. Egyéb termékek károsodást okozhatnak a készülékben.
- Az utolsó öblítési fázis során az öblítőszer elősegíti az edények csik- és foltmentes szárítását.
- A kombinált mosogatószer-tabletták mosogatószert, öblítőszert és regeneráló sót tartalmaznak. Győződjön meg arról, hogy e tabletták megfelelnek-e a

környékén lévő vízkeménységnek. Nézze meg a termék csomagolásán található útmutatásokat.

- Rövid programok során nem oldódnak fel teljesen a mosogatószer tabletták. A mosogatószer maradványok edényeken való lerakódásának megakadályozására hosszú programoknál használja a tablettákat.



Ne használjon a szükségesnél több mosogatószert. További információért olvassa el a mosogatószer csomagolásán található útmutatásokat.

### 8.4 Egy program indítása előtt

#### A következőket ellenőrizze:

- A szűrők tiszták és megfelelően vannak elhelyezve.
- Nem tömődtek el a szűrőkarok.
- Megfelelő az edények elhelyezése a kosarakba.
- A kiválasztott program nem felel meg a töltet típusának és a szennyeződés mértékének.
- Megfelelő mennyiségű mosogatószert használ.
- Van mosogatógép só és öblítő (ha nem kombinált mosogatószer-tablettákat használ).
- Szoros a sótartály kupakjának rögzítése.

## 9. ÁPOLÁS ÉS TISZTÍTÁS



### VIGYÁZAT

Karbantartás előtt kapcsolja ki a készüléket, és húzza ki a hálózati csatlakozódugót a csatlakozóaljzattól.



Az elszennyeződött szűrők és az eltömődött szűrőkarok rontják a mosogató eredményességét. Rendszeresen ellenőrizze, és szükség esetén tisztítsa meg azokat.

## 9.1 A szűrők tisztítása

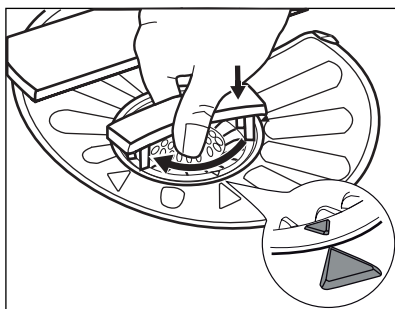
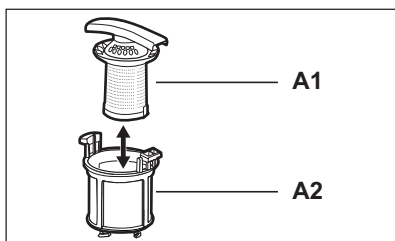
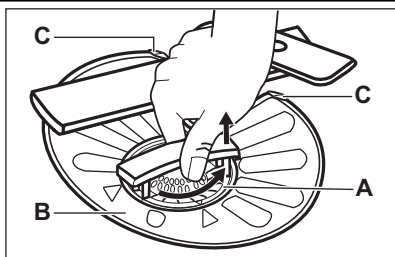

1. Az óramutató járásával ellentétesen fordítsa el az (A) szűrőt, és vegye ki.
  2. Az (A) szűrő szétszereléséhez húzza szét az (A1) és az (A2) részt.
  3. Vegye ki a (B) szűrőt.
  4. Vízzel tisztítsa meg a szűrőket.
  5. Helyezze a (B) szűrőt eredeti állásába. Ellenőrizze, hogy a két vezető sín (C) alatt megfelelően illeszkedik-e.
  6. Szerelje össze az (A) szűrőt, és tegye a (B) szűrőben lévő helyére. Az óramutató járásával megegyező irányban forgassa, amíg bezárul.
- i** A szűrők helytelen pozíciója rossz mosogatási eredményt okoz, és a készüléket is károsítja.

## 9.2 A szórókarok tisztítása

Ne szerelje ki a szórókarokat. Ha a szórókarok furatai eltömődnének, a szennyeződés megmaradó részét egy hegyes végű tárggyal távolítsa el.

## 9.3 Külső tisztítás

A készüléket puha, nedves ruhával tisztítsa.

Csak semleges tisztítószeret használjon. Ne használjon súrolószert, súrolószivacsot vagy oldószereket.

# 10. HIBAELHÁRÍTÁS

A készülék nem indul el, vagy működés közben leáll.

Az alábbi információk alapján próbálja kiküszöbölni a problémát, mielőtt a márkaszervizhez fordul.

**Bizonyos meghibásodások esetén a kijelzőn egy riasztási kód látható:**

- **,10** - A készülék nem tölt be vizet.
- **,20** - A készülék nem ereszt le a vizet.

- **,30** - A túlcserélés-gátló bekapcsolt.



**VIGYÁZAT**

Mielőtt ellenőrizné, kapcsolja ki a készüléket.

| Jelenség                          | Lehetséges ok   | Lehetséges megoldás  |
|-----------------------------------|---|--|
| A program nem indul el.           | A hálózati csatlakozódugó nincs megfelelően csatlakoztatva a hálózati csatlakozóaljzatba. | Csatlakoztassa megfelelően a csatlakozódugót.                                    |
|                                   | A készülék ajtaja nyitva van.   | Csukja be a készülék ajtaját.  |
|                                   | Nem nyomta meg a <b>Start</b> gombot.   | Nyomja meg a <b>Start</b> gombot.  |
|                                   | A biztosítódobozban kioldott a biztosíték.  | Cserélje ki a biztosítékot, vagy kapcsolja fel a megszakítót.                    |
|                                   | Késleltetett indítás van beállítva.   | Törölje a késleltetett indítást, vagy várja meg a visszaszámlálás befejeződését. |
| A készülék nem tölt be vizet.     | A vízcsap zárva van.  | Nyissa ki a vízcsapot.   |
|                                   | A víznyomás túl alacsony.   | Forduljon a helyi vízszolgáltatóhoz.   |
|                                   | A vízcsap eltömődött vagy vízköves.   | Tisztítsa ki a vízcsapot.  |
|                                   | Eltömődött a befolyócső szűrője.  | Tisztítsa meg a szűrőt.  |
|                                   | Összehurkolódott vagy meghajlott a befolyócső.  | Ellenőrizze, hogy megfelelő-e a cső beszerelése.                                 |
|                                   | A túlcserélés-gátló bekapcsolt. Vízszívárgás lépett fel a készülékben.                    | Zárja el a vízcsapot, és forduljon a márkaszervizhez.                            |
| A készülék nem ereszt le a vizet. | A szifon eltömődött.  | Tisztítsa ki a szifont.  |
|                                   | Összehurkolódott vagy meghajlott a vízleeresztő cső.                                      | Ellenőrizze, hogy megfelelő-e a cső beszerelése.                                 |

Ellenőrzés után kapcsolja be a készüléket. A program a megszakítási ponttól folytatódik.

Ha a probléma ismét jelentkezik, akkor forduljon a márkaszervizhez.

Ha a kijelző a fentiekől eltérő riasztási kódot mutat, forduljon a márkaszervizhez.

## 10.1 A mosogatás és a szárítás eredménye nem kielégítő

**Fehéres csíkok és szennyeződések vagy kékes réteg látható a poharakon és edényeken.**

- Túl nagy volt az adagolt öblítőszer mennyisége. Állítsa alacsonyabb helyzetbe az öblítőszer fordítókart.
- Túl sok volt a mosogatószer.

**Szennyeződések és cseppnyomok vannak a poharakon és edényeken**

- Nem elegendő az adagolt öblítőszer mennyisége. Állítsa magasabb helyzetbe az öblítőszer fordítókart.
- Lehet, hogy a mosogatószer minősége az oka.

**Nedvesek az edények**

- Nem szerepel szárítási fázis a programban, vagy alacsony a szárítási fázis hőmérséklete.
- Az öblítőszer-adagoló üres.
- Lehet, hogy az öblítőszer minősége az oka.
- Lehet, hogy a kombinált mosogatószer-tabletta minősége az oka. Próbálkozzon másik márkával, vagy töltsse fel az öblítőszer-adagolót és kombinált mosogatószer-tablettákkal együtt használja az öblítőszer.



A lehetséges okok megismerésére nézze meg a 'HASZNOS TANÁCSOK ÉS JAVASLATOK' című fejezetet.

**Az öblítőszer-adagoló aktiválása aktivált multital funkcióval együtt**

1. A készülék bekapcsolásához nyomja meg a be/ki gombot.
2. Győződjön meg arról, hogy a készülék beállítási módban van-e. Nézze meg a „PROGRAM KIVÁLASZTÁSA ÉS ELINDÍTÁSA” című részt.
3. Egyidejűleg nyomja meg és addig tartsa megnyomva a **Delay** és **Start** gombokat, amíg az **(A)**, **(B)** és **(C)** visszajelzők villognak.
4. Nyomja meg a **Option** gombot.
  - Kialszik az **(A)** és **(C)** visszajelző.
  - Továbbra is villog a **(B)** visszajelző.
  - A kijelzőn az öblítőszer-adagoló beállítása látható.

|            |    |
|------------|----|
| <i>0 d</i> | Ki |
| <i>1 d</i> | Be |

5. A beállítás módosításához nyomja meg az **Option** gombot.
6. A megerősítéshez kapcsolja ki a készüléket.
7. Állítsa be az adagolt öblítőszer mennyiségét.
8. Töltsse fel az öblítőszer-adagolót.

## 11. ÜZEMBE HELYEZÉS



### VIGYÁZAT

Tekintse meg a „BIZTONSÁGI INFORMÁCIÓK” részt.



## 11.1 Beépítés konyhapult alá

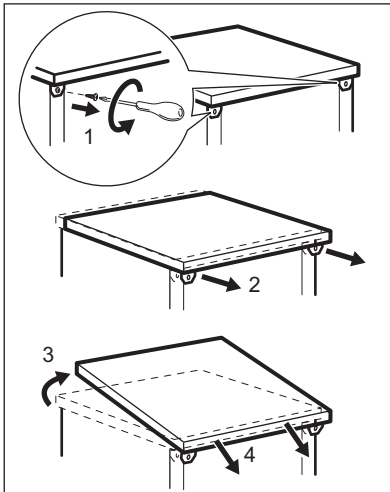
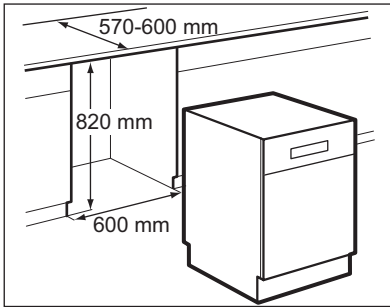

1. Ügyeljen arra, hogy a fülke méretei megegyezzenek az ábrán látható méretekkel.
2. A készüléket vízcsap és lefolyó közelében helyezze el.

3. Távolítsa el a készülékről a munkafelületet.
4. A készülék helyes szintbe való állításához engedje ki, vagy húzza meg az állítható lábakat.

A megfelelően szintezett készülék ajtaja megfelelően zár és szigetel.

5. Szerelje be a készüléket a konyhai munkapult alá.

## 11.2 Vízeeresztés csatlakoztatása

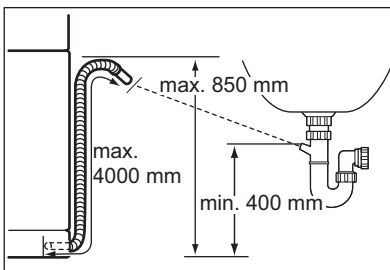

### Csatlakoztassa a kifolyótömlőt:

- A szifonhoz. Rögzítse a kifolyótömlőt a konyhai munkafelület alá. Ez megakadályozza, hogy a szennyvíz a mosogatótálcából visszafolyjon a készülékbe.
- Egy szellőzőlyukkal ellátott állócsőhöz, melynek belső átmérője minimum 40 mm.

Távolítsa el a mosogatótálca dugóját, amikor a készülék kiengedi a vizet. Ez megakadályozza, hogy a víz visszafolyjon a készülékbe.

A kifolyótömlő hosszabbítója nem lehet hosszabb 2 méternél, és ugyanolyan átmérőjűnek kell lennie, mint a kifolyótömlő.

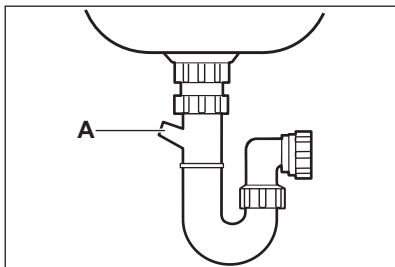

Ha a kifolyótömlőt a mosogató alatti szifonhoz csatlakoztatja, távolítsa el a műanyag membránt (A). A membrán nem teljes eltávolítása a szifon eltömődését okozhatja, és nem megfelelő vízleeresztéshez vezethet.

Ez a készülék visszacsapó szeleppel rendelkezik, amely megakadályozza, hogy a piszkos víz visszajusson készülékbe. Ha a mosogató szifonjába visszacsapó szelep van beépítve, a megfelelő vízleeresztés érdekében távolítsa el azt.

## 12. MŰSZAKI INFORMÁCIÓK

|                           |                                      |                             |
|---------------------------|--------------------------------------|-----------------------------|
| Méretek                   | Szélesség / Magasság / Mélység (mm)  | 596 / 850 / 610             |
| Elektromos csatlakoztatás | Lásd az adattáblát.                  |                             |
|                           | Feszültség                           | 220-240 V                   |
|                           | Frekvencia                           | 50 Hz                       |
| Hálózati víznyomás        | Min. / max. (bar / MPa)              | (0.5 / 0.05 ) / ( 8 / 0.8 ) |
| Vízellátás <sup>1)</sup>  | Hidegvíz vagy melegvíz <sup>2)</sup> | max. 60 °C                  |
| Kapacitás                 | Teríték                              | 12                          |
| Áramfelvétel              | Készletléti üzemmód                  | 0.10 W                      |
|                           | Kikapcsolás üzemmód                  | 0.10 W                      |

<sup>1)</sup> Csatlakoztassa a vízbefolyó-tömlőt egy 3/4"-os csavarmentes csaphoz.

<sup>2)</sup> Ha a melegvíz alternatív energiaforrásokból származik (pl. napelemek, szélenergia), akkor az energiafogyasztás csökkentése érdekében használja a melegvíz-vezetékét.

## 13. KÖRNYEZETVÉDELMI TUDNIVALÓK

A következő jelzéssel ellátott anyagokat hasznosítsa újra: ♻️.  
Újrahasznosításhoz tegye a megfelelő konténerekbe a csomagolást.  
Járuljon hozzá környezetünk és egészségünk védelméhez, és hasznosítsa újra az elektromos és

elektronikus hulladékokat. A  tiltó szimbólummal ellátott készüléket ne dobja a háztartási hulladék közé. Juttassa el a készüléket a helyi újrahasznosító telepre, vagy lépjen kapcsolatba a hulladékkezelésért felelős hivatallal.

## OBSAH

|                                  |    |
|----------------------------------|----|
| 1. BEZPEČNOSTNÉ POKYNY           | 20 |
| 2. POPIS VÝROBKU                 | 22 |
| 3. OVLÁDACÍ PANEL                | 22 |
| 4. PROGRAMY                      | 23 |
| 5. VOLITEĽNÉ FUNKCIE             | 24 |
| 6. PRED PRVÝM POUŽITÍM           | 25 |
| 7. KAŽDODENNÉ POUŽÍVANIE         | 27 |
| 8. TIPY A RADY                   | 29 |
| 9. OŠETROVANIE A ČISTENIE        | 30 |
| 10. RIEŠENIE PROBLÉMOV           | 31 |
| 11. INŠTALÁCIA                   | 33 |
| 12. TEHNIČNE INFORMACIJE         | 34 |
| 13. OCHRANA ŽIVOTNÉHO PROSTREDIA | 35 |

## PRE DOKONALÉ VÝSLEDKY

Ďakujeme vám, že ste si vybrali tento výrobok značky AEG. Vytvorili sme ho tak, aby vám poskytol dokonalý výkon po mnoho rokov, za pomoci inovačných technológií, ktoré uľahčujú život - vlastností, ktoré u bežných spotrebičov nenájdete. Venujte, prosím, niekoľko minút prečítaniu si tohto návodu, aby ste svoj spotrebič využili čo najlepšie.

**Navštívte našu stránku, kde nájdete:**



Tipy na používanie, brožúry, riešenie problémov a informácie o údržbe:  
[www.aeg.com](http://www.aeg.com)



Zaregistrujte si produkt a využite tak ešte lepší servis:  
[www.aeg.com/productregistration](http://www.aeg.com/productregistration)



Do spotrebiča si môžete zakúpiť príslušenstvo, spotrebný materiál a originálne náhradné diely:  
[www.aeg.com/shop](http://www.aeg.com/shop)

## STAROSTLIVOSŤ A SLUŽBY ZÁKAZNÍKOM

Odporúčame, aby ste používali originálne náhradné diely.  
Keď budete kontaktovať servis, nezabudnite si pripraviť nasledujúce údaje.  
Tieto informácie nájdete na výrobnom štítku. Model, číslo výrobku, sériové číslo.



Varovanie/upozornenie – Bezpečnostné pokyny.



Všeobecné informácie a tipy



Environmentálne informácia

Vyhradzujeme si právo na zmeny bez predchádzajúceho upozornenia.

# 1. BEZPEČNOSTNÉ POKYNY

Pred inštaláciou a používaním spotrebiča si pozorne prečítajte priložený návod na používanie. Výrobca nie je zodpovedný za škody a zranenia spôsobené nesprávnou inštaláciou a používaním. Návod na používanie uchovávajte vždy v blízkosti spotrebiča, aby ste do nich mohli v budúcnosti nahliadnuť.

## 1.1 Bezpečnosť detí a zraniteľných osôb



### VAROVANIE

Nebezpečenstvo udusenía, poranenia alebo trvalého postihnutia.

- Tento spotrebič nesmú obsluhovať osoby (vrátane detí) so zníženou fyzickou, zmyslovou alebo mentálnou spôsobilosťou ani osoby s nedostatočnými skúsenosťami alebo znalosťami. Tieto osoby musia byť pod dohľadom osoby zodpovednej za ich bezpečnosť alebo ich táto osoba musí poučiť o správnom používaní spotrebiča. Nedovoľte, aby sa deti hrali so spotrebičom.
- Všetky obaly uschovajte mimo dosahu detí.
- Umývacie prostriedky uschovajte mimo dosahu detí.
- Keď sú dvierka spotrebiča otvorené, nedovoľte deťom ani domácim zvieratám, aby sa k nemu priblížili.

## 1.2 Inštalácia

- Odstráňte všetky obaly.
- Poškodený spotrebič neinštalujte ani nepoužívajte.
- Spotrebič neinštalujte ani nepoužívajte na mieste, kde teplota môže klesnúť pod 0 °C.
- Dodržiavajte pokyny na inštaláciu dodané k spotrebiču.

## Pripojenie na vodovodné potrubie

- Uistite sa, že hadice na vodu nie sú poškodené.

- Pred pripojením spotrebiča k novému potrubiu alebo potrubiu, ktoré sa dlho nepoužívalo, nechajte vodu tiecť, až kým nebude čistá.
- Pri prvom použití spotrebiča skontrolujte, či nikde neuniká voda.
- Prívodná hadica na vodu má bezpečnostný ventil a puzdro s vnútorným elektrickým káblom.

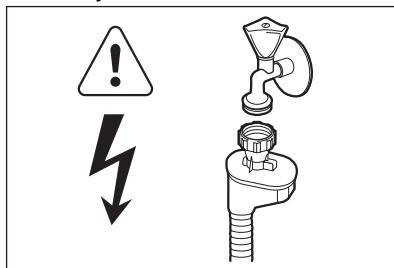

### VAROVANIE

Nebezpečné napätie.

- Ak je prívodná hadica poškodená, okamžite vytiahnite zástrčku zo zásuvky elektrickej siete. Kontaktujte servisné stredisko, aby vymenili prívodnú hadicu.

## Elektrické zapojenie



### VAROVANIE

Nebezpečenstvo požiaru a zásahu elektrickým prúdom.

- Spotrebič musí byť uzemnený.
- Skontrolujte, či elektrické údaje uvedené na typovom štítku spotrebiča zodpovedajú parametrom elektrickej siete. Ak nie, kontaktujte elektrikára.
- Vždy používajte správne inštalovanú uzemnenú zásuvku.
- Nepoužívajte adaptéry, rozdvójky ani predlžovacie prívodné káble.
- Uistite sa, že zástrčka a napájací kábel nie sú poškodené. Ak chcete vymeniť prívodný elektrický kábel, kontaktujte servis alebo elektrikára.
- Zástrčku zapojte do zásuvky až na konci inštalácie. Skontrolujte, či je napájací elektrický kábel po inštalácii prístupný.

- Pri odpájaní spotrebiča od elektrickej siete neťahajte za napájací kábel. Vždy ťahajte za zástrčku.

### 1.3 Použitie

- Tento spotrebič je určený na použitie v domácnosti a podobnom prostredí, ako sú napr.:
  - kuchynky pre zamestnancov v obchodoch, kanceláriách a iných pracovných prostrediach,
  - vidiecke domy,
  - priestory určené pre klientov v hoteloch, motelloch a iných typoch ubytovacích zariadení,
  - ubytovacie zariadenia, ktoré poskytujú raňajky.



#### **VAROVANIE**

Hrozí nebezpečenstvo poranenia.

- Nemeňte technické charakteristiky tohto spotrebiča.
- Nože a iný ostrý alebo špicatý príbor dajte do košíka na príbor hrotom nadol alebo ho umiestnite v horizontálnej polohe.
- Dvierka spotrebiča nenechávajte otvorené, aby ste na ne nespádli.
- Na otvorené dvierka si nesadajte ani na ne nestúpajte.
- Umývacie prostriedky do umývačky sú nebezpečné. Dodržiavajte bezpeč-

nostné pokyny na obale umývacieho prostriedku.

- Nepite vodu zo spotrebiča a nehrajte sa s ňou.
- Nevyberajte riad zo spotrebiča, kým sa neskončil program. Na riade môže byť umývací prostriedok.



#### **VAROVANIE**

Nebezpečenstvo zásahu elektrickým prúdom, požiaru alebo popálenín.

- Horľavé produkty alebo veci, ktoré obsahujú horľavé látky, nevkladajte do spotrebiča, do jeho blízkosti ani naň.
- Na čistenie spotrebiča nepoužívajte prúd vody a paru.
- Ak otvoríte dvierka, keď je spustený program, zo spotrebiča môže uniknúť horúca para.

### 1.4 Likvidácia



#### **VAROVANIE**

Nebezpečenstvo poranenia alebo udusenía.

- Spotrebič odpojte zo sieťovej zásuvky.
- Odrežte prívodný elektrický kábel a zlikvidujte ho.
- Odstráňte západku dvierok, aby ste zabránili uviaznutiu detí a domácich zvierat v spotrebiči.

## 2. POPIS VÝROBKU

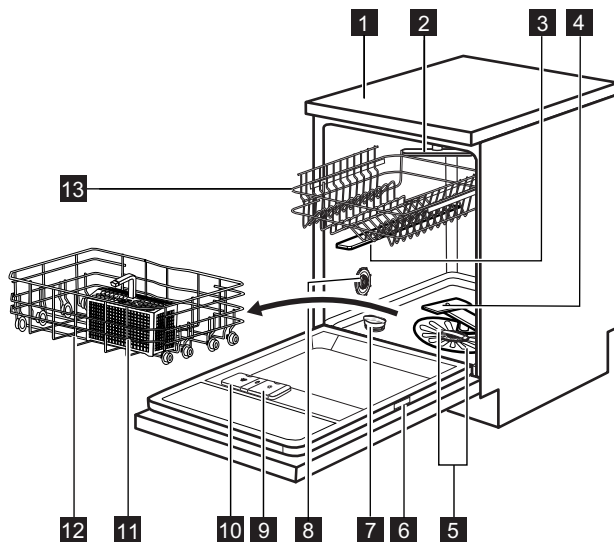

- |                                     |   |
|-------------------------------------|---|
| <b>1</b> Pracovní plocha            | <b>8</b> Volič tvrdosti vody            |
| <b>2</b> Stropné sprchovacie rameno | <b>9</b> Dávkač leštidla                |
| <b>3</b> Horné sprchovacie rameno   | <b>10</b> Dávkač umývacieho prostriedku |
| <b>4</b> Dolné sprchovacie rameno   | <b>11</b> Košík na príbor               |
| <b>5</b> Filtre                     | <b>12</b> Dolný kôš                     |
| <b>6</b> Typový štítok              | <b>13</b> Horný kôš                     |
| <b>7</b> Zásobník na soľ            |   |

## 3. OVLÁDACÍ PANEL

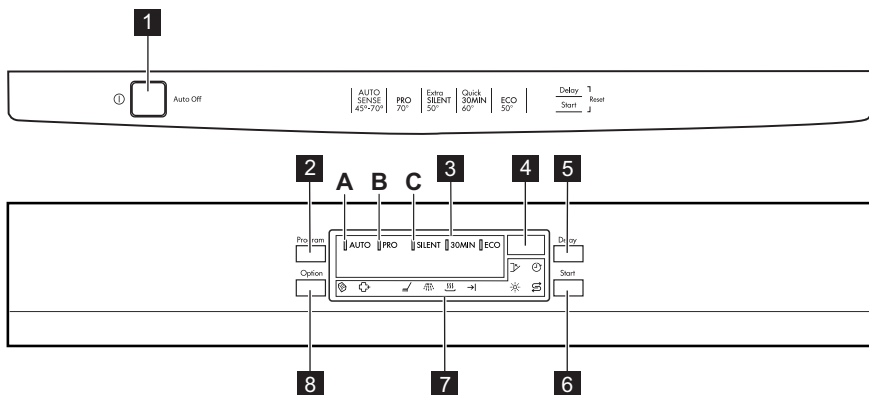

|          |                       |          |                 |
|----------|-----------------------|----------|-----------------|
| <b>1</b> | Tlačidlo Zap./Vyp.    | <b>5</b> | Tlačidlo Delay  |
| <b>2</b> | Tlačidlo Program      | <b>6</b> | Tlačidlo Start  |
| <b>3</b> | Ukazovatele programov | <b>7</b> | Ukazovatele     |
| <b>4</b> | Displej               | <b>8</b> | Tlačidlo Option |

| Ukazovatele   | Popis  |
|---|--|
|  | Ukazovateľ funkcie Multitab.   |
|  | Ukazovateľ funkcie ExtraHygiene.   |
|  | Ukazovateľ fázy umývania.  |
|  | Ukazovateľ fázy oplachovania.  |
|  | Ukazovateľ fázy sušenia.   |
|  | Ukazovateľ skončenia.  |
|  | Ukazovateľ leštidla. Tento ukazovateľ počas programu nesvieti.             |
|  | Ukazovateľ soli. Tento ukazovateľ počas programu nesvieti.                 |
|  | Ukazovateľ posunutého štartu.  |
|  | Ukazovateľ otvorených dvierok. Rozsvieti sa, keď dvierka nie sú zatvorené. |

## 4. PROGRAMY

| Program                     | Stupeň znečistenia<br>Druh náplne                                       | Fázy programu  | Voliteľné funkcie |
|-----------------------------|---|--|-------------------|
| <b>AUTO</b> <sup>1)</sup>   | Všetko<br>Porcelán, jedá-<br>lský príbor, hrnce a<br>panvice            | Predumývanie<br>Umývanie od 45 °C<br>do 70 °C<br>Oplachovanie<br>Sušenie | ExtraHygiene      |
| <b>PRO</b> <sup>2)</sup>    | Silné znečistenie<br>Porcelán, jedá-<br>lský príbor, hrnce a<br>panvice | Predumývanie<br>Umývanie 70 °C<br>Oplachovanie<br>Sušenie                |                   |
| <b>SILENT</b> <sup>3)</sup> | Bežné znečistenie<br>Porcelán a jedá-<br>lský príbor                    | Predumývanie<br>Umývanie 50 °C<br>Oplachovanie<br>Sušenie                |                   |
| <b>30MIN</b> <sup>4)</sup>  | Nezaschnuté nečis-<br>toty<br>Porcelán a jedá-<br>lský príbor           | Umývanie 60 °C<br>Oplachovanie   | ExtraHygiene      |

| Program           | Stupeň znečistenia<br>Druh náplne                 | Fázy programu   | Voliteľné funkcie |
|-------------------|---|---|-------------------|
| ECO <sup>5)</sup> | Bežné znečistenie<br>Porcelán a jedálenský príbor | Predumývanie<br>Umývanie 50 °C<br>Oplachovanie<br>Sušenie | ExtraHygiene      |

- 1) Spotrebič rozoznáva stupeň znečistenia a množstvo položiek v košoch. Automaticky upravuje teplotu a množstvo vody, spotrebu energie a trvanie programu.
- 2) Tento program obsahuje voliteľnú funkciu ExtraHygiene.
- 3) Toto je najtichší umývací program. Čerpadlo pracuje pri veľmi nízkych otáčkach, aby sa znížila hladina hluku. Kvôli nízkym otáčkam trvá tento program dlho.
- 4) S týmto programom môžete umývať čerstvo znečistený riad. Poskytuje dobré výsledky umývania v krátkom čase.
- 5) Toto je štandardný testovací program pre skúšobne. Tento program zaručuje najúčinnejšie využitie vody a energie pri bežne znečistenom porceláne a príbore.

### Spotreba

| Program <sup>1)</sup> | Trvanie (min.) | Energia (kWh) | Voda (l) |
|-----------------------|----------------|---------------|----------|
| <b>AUTO</b>           | 40 - 150       | 0.6 - 1.4     | 7 - 14   |
| <b>PRO</b>            | 150 - 160      | 1.4 - 1.6     | 13 - 15  |
| <b>SILENT</b>         | 200 - 220      | 1.1 - 1.2     | 9 - 11   |
| <b>30MIN</b>          | 30             | 0.8           | 9        |
| <b>ECO</b>            | 170 - 180      | 0.9 - 1.0     | 9 - 10   |

- 1) Trvanie programu a hodnoty spotreby ovplyvňujú nasledujúce faktory: tlak a teplota vody, kolísanie napätia v elektrickej sieti, voliteľné funkcie a množstvo riadu.

### Informácie pre skúšobne

Ak potrebujete informácie ohľadne testovania, pošlite e-mail na adresu:

**info.test@dishwasher-production.com**

Uveďte číslo výrobku (PNC) uvedené na typovom štítku.

## 5. VOLITEĽNÉ FUNKCIE



Voliteľné funkcie zapnite alebo vypnite skôr, ako spustíte umývací program. Funkciu nie je možné zapnúť ani vypnúť, kým prebieha program.



Ak zapnete jednu alebo viac voliteľných funkcií, ešte pred spustením programu skontrolujte, či svietia príslušné ukazovatele.

### 5.1 Multitab

Túto funkciu aktivujte len vtedy, keď používate kombinované umývacie tablety.

Táto funkcia vypne prívod leštidla a soli. Príslušné ukazovatele sú vypnuté. Program sa môže predĺžiť.

- Stláčajte tlačidlo Option, až kým sa nerozsvieti ukazovateľ funkcie Multitab.
- Funkcia zostane zapnutá, až kým ju nevypnete. Stláčajte tlačidlo Option,



až kým sa nezhlasne ukazovateľ funkcie Multitab.

**Ak prestanete používať kombinované umývacie tablety a začnete používať samostatný umývací prostriedok, leštidlo a soľ, pred spustením spotrebiča postupujte takto:**

1. Zrušte funkciu Multitab.
2. Zmäkčovač vody nastavte na najvyššiu úroveň.
3. Presvedčte sa, že zásobník na soľ a dávkovač leštidla sú plné.
4. Spustíte najkratší program s fázou oplachovania bez umývacieho prostriedku a bez riadu.

5. Zmäkčovač vody nastavte na tvrdosť vody vo vašej lokalite.

6. Nastavte dávkovanie leštidla.

## 5.2 ExtraHygiene

S touto funkciou dosiahnete hygienickejšie umytie riadu. Počas fázy oplachovania zostáva teplota na úrovni 70 °C po dobu 10 až 14 minút.

Stláčajte tlačidlo Option, až kým sa nerozsvieti ukazovateľ funkcie ExtraHygiene.

Ak je nie je možné voliteľnú funkciu použiť s daným programom, ukazovateľ sa nerozsvieti.

## 6. PRED PRVÝM POUŽITÍM

1. Skontrolujte, či sa nastavená hladina zmäkčovača vody zhoduje s tvrdosťou vody vo vašej oblasti. Ak nie, nastavte zmäkčovač vody podľa tvrdosti vody vo vašej oblasti. Informácie o tvrdosti vody vo vašej oblasti zistíte v miestnej vodárenskej spoločnosti.
2. Naplňte zásobník na soľ.
3. Naplňte dávkovač leštidla.
4. Otvorte vodovodný ventil.
5. V spotrebiči môžu zostať zvyšky z výroby. Odstráňte ich spustením programu. Nepoužívajte umývací prostriedok a do košíkov nedávajte riad.



Ak používate kombinované umývacie tablety, zapnite voliteľnú funkciu Multitab.

### 6.1 Nastavenie zmäkčovača vody

| Tvrdosť vody         |                         |            |                 | Zmäkčovač vody nastavenie |              |
|----------------------|-------------------------|------------|-----------------|---------------------------|--------------|
| Nemecké stupne (°dH) | Francúzske stupne (°fH) | mmol/l     | Clarkove stupne | Manuálne                  | Elektronicky |
| 51 - 70              | 91 - 125                | 9.1 - 12.5 | 64 - 88         | 2 1)                      | 10           |
| 43 - 50              | 76 - 90                 | 7.6 - 9.0  | 53 - 63         | 2 1)                      | 9            |
| 37 - 42              | 65 - 75                 | 6.5 - 7.5  | 46 - 52         | 2 1)                      | 8            |
| 29 - 36              | 51 - 64                 | 5.1 - 6.4  | 36 - 45         | 2 1)                      | 7            |
| 23 - 28              | 40 - 50                 | 4.0 - 5.0  | 28 - 35         | 2 1)                      | 6            |
| 19 - 22              | 33 - 39                 | 3.3 - 3.9  | 23 - 27         | 2 1)                      | 5 1)         |
| 15 - 18              | 26 - 32                 | 2.6 - 3.2  | 18 - 22         | 1                         | 4            |
| 11 - 14              | 19 - 25                 | 1.9 - 2.5  | 13 - 17         | 1                         | 3            |
| 4 - 10               | 7 - 18                  | 0.7 - 1.8  | 5 - 12          | 1                         | 2            |

| Tvrdosť vody         |                         |        | Zmäkčovač vody nastavenie |          |              |
|----------------------|-------------------------|--------|---------------------------|----------|--------------|
| Nemecké stupne (°dH) | Francúzske stupne (°fH) | mmol/l | Clarkove stupne           | Manuálne | Elektronicky |
| < 4                  | < 7                     | < 0.7  | < 5                       | 1)2)     | 1)2)         |

1) Nastavenie z výroby.

2) Pri tejto úrovni nepoužívajte soľ.



Zmäkčovač vody musíte nastaviť ručne a elektronicky.

## Manuálne nastavenie

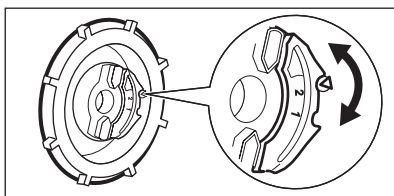

Otočte volič tvrdosti vody do polohy 1 alebo 2.

## Elektronické nastavenie

1. Stlačením tlačidla Zap./Vyp. spotrebič zapnete.
2. Skontrolujte, či je spotrebič v režime nastavenia. Pozrite si časť NASTAVENIE A SPUSTENIE PROGRAMU.
3. Naraz stlačte a podržte tlačidlá **Delay** a **Start**, kým nezačnú blikať ukazovatele (A), (B) a (C).
4. Stlačte tlačidlo **Program**.
  - Ukazovatele (B) a (C) zhasnú.
  - Ukazovateľ (A) naďalej bliká.
  - Na displeji sa zobrazuje nastavenie zmäkčovača vody. Príklad: **5 L** = úroveň 5.
5. Stlačením dotykového tlačidla **Program** zmeníte nastavenie.
6. Nastavenie potvrdíte vypnutím spotrebiča.

## 6.2 Naplnenie zásobníka na soľ

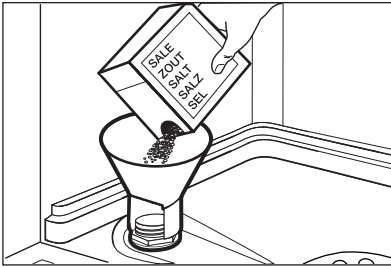

1. Otočte viečko doľava a otvorte zásobník na soľ.
2. Do zásobníka na soľ nalejte 1 liter vody (iba prvýkrát).
3. Zásobník na soľ naplňte soľou do umývačky riadu.
4. Odstráňte soľ z okolia otvoru zásobníka na soľ do umývačky riadu.
5. Otočením viečka doprava zásobník na soľ zatvorte.

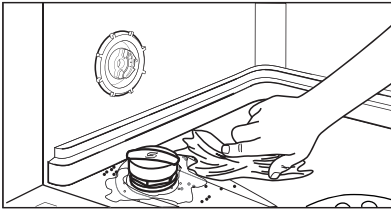

### POZOR

Pri naplňaní zásobníka na soľ z neho môže vytiecť voda a soľ. Hrozí nebezpečenstvo korózie. Ak jej chcete zabrániť, po naplnení zásobníka na soľ spustíte program.

## 6.3 Naplnenie dávkovača leštidla

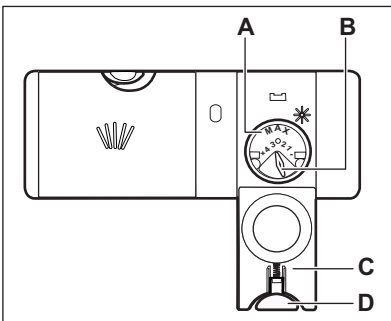

1. Stlačením uvoľňovacieho tlačidla (D) otvorte kryt (C).
2. Naplňte dávkovač leštidla (A) maximálne po značku „max“.
3. Rozliate leštidlo odstráňte pomocou handričky, aby ste predišli tvorbe veľkého množstva peny.
4. Zatvorte veko. Skontrolujte, či uvoľňovacie tlačidlo zapadlo na svoje miesto.



Volič dávkovania (B) môžete otočiť v škále od polohy 1 (najmenšie množstvo) po polohu 4 (najväčšie množstvo).

## 7. KAŽDODENNÉ POUŽÍVANIE

1. Otvorte vodovodný ventil.
2. Stlačením tlačidla Zap./Vyp. spotrebič zapnete. Skontrolujte, či je spotrebič v nastavovacom režime, pozrite si časť „NASTAVENIE A SPUSTENIE PROGRAMU“.
  - Ak svieti ukazovateľ soli, naplňte zásobník soli.
  - Ak svieti ukazovateľ leštidla, naplňte dávkovač leštidla.
3. Do košov vložte riad.
4. Pridajte umývací prostriedok.
5. Nastavte a spustíte správny program pre daný druh náplne a stupeň jej znečistenia.

## 7.1 Používanie umývacieho prostriedku

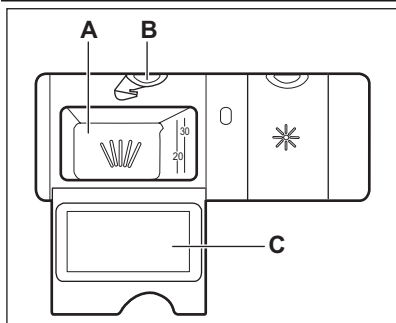

1. Stlačením uvoľňovacieho tlačidla (**B**) otvorte kryt (**C**).
2. Umývací prostriedok pridajte do priehradky (**A**).
3. Ak má program fázu predumývania, pridajte malé množstvo umývacieho prostriedku do vnútornej časti dvierok spotrebiča.
4. Ak používate umývacie tablety, vložte ich do priehradky (**A**).
5. Zatvorte veko. Skontrolujte, či uvoľňovacie tlačidlo zapadlo na svoje miesto.

## 7.2 Nastavenie a spustenie programu

### Režim nastavenia

Spotrebič musí byť v nastavovacom režime, aby mohol vykonávať niektoré činnosti.

Spotrebič je v nastavovacom režime, keď sa po zapnutí:

- rozsvietia všetky ukazovatele programov.
- na displeji zobrazia dve vodorovné stavové čiary.

Ak sa na ovládacom paneli zobrazujú iné stavy, naraz stlačte a podržte tlačidlá **Delay** a **Start**, až kým spotrebič nebude v nastavovacom režime.

### Spustenie programu bez posunutého štartu

1. Otvorte vodovodný ventil.
2. Spotrebič zapnite stlačením tlačidla Zap./Vyp.
3. Zatvorte dvierka spotrebiča.
4. Skontrolujte, či je spotrebič v režime nastavenia.
5. Stláčajte tlačidlo **Program**, kým sa nerozsvietia ukazovateľ požadovaného programu.
  - Trvanie programu na displeji bliká.
  - Rozsvietia sa ukazovatele fáz nastaveného programu.
6. Ak chcete, môžete nastaviť voliteľné funkcie.

7. Stlačte tlačidlo **Start**. Program sa spustí.
  - Bude svietiť len ukazovateľ prebiehajúcej fázy.
  - Na displeji sa zobrazuje trvanie programu, ktoré sa skrakuje v minútových krokoch.

### Spustenie programu s posunutým štartom

1. Nastavte program a voliteľné funkcie.
2. Stláčajte tlačidlo **Delay**, kým sa na displeji nezobrazí čas posunutia, ktorý chcete nastaviť (od 1 do 24 hodín).
  - Na displeji bliká čas posunutia.
  - Ukazovateľ funkcie Posunutý štart svieti.
3. Stlačte tlačidlo **Start**. Spustí sa odpočítavanie.
  - Na displeji sa zobrazí odpočítavanie posunutia štartu, ktoré sa znižuje v hodinových krokoch.
  - Ukazovatele fáz nastaveného programu zhasnú.
- Po skončení odpočítavania sa spustí program.
  - Ukazovateľ prebiehajúcej fázy sa rozsvieti.

### Otvorenie dvierok pri zapnutom spotrebiči

Ak dvierka otvoríte, spotrebič sa vypne. Keď dvierka zatvoríte, spotrebič bude pokračovať v činnosti od bodu, v ktorom bol prerušený.

## Zrušenie posunutého štartu počas odpočítavania

Stláčajte tlačidlo **Delay**, kým:

- sa na displeji nezobrazí dĺžka trvania programu.
- sa nerozsvietia ukazovatele fáz.
- Program sa spustí.

## Zrušenie programu

Naraz stlačte a podržte tlačidlá **Delay** a **Start**, kým:

- sa nerozsvietia všetky ukazovatele programov.
- sa na displeji nezobrazia 2 vodorovné stavové čiary.



Pred spustením nového programu skontrolujte, či sa v dávkovači umývacieho prostriedku nachádza umývací prostriedok.

## Po skončení programu

Keď sa program skončí, rozsvietia sa ukazovateľ skončenia programu a na displeji sa zobrazí **0**.

1. Stlačením tlačidla Zap./Vyp. spotrebič vypnete.
2. Zatvorte vodovodný ventil.



Ak nestlačíte tlačidlo Zap./Vyp., funkcia **Auto Off** po niekoľkých minútach automaticky vypne spotrebič. Pomôže to znížiť spotrebu energie.



- Pred vybratím zo spotrebiča nechajte riad vychladnúť. Horúci riad sa ľahko poškodí.
- Vyprázdnite najprv dolný kôš a potom horný kôš.
- Po stranách a na dverách spotrebiča sa môže objaviť voda. Nehrdzavejúca oceľ vychladne rýchlejšie ako riad.

# 8. TIPY A RADY

## 8.1 Zmäkčovač vody

Tvrdá voda obsahuje vysoké množstvo minerálov, ktoré môžu poškodiť spotrebič a spôsobiť zlé výsledky umývania. Zmäkčovač vody neutralizuje tieto minerály.

Sól do umývačky riadu udržiava zmäkčovač vody čistý a v dobrom stave. Je dôležité nastaviť správnu hladinu zmäkčovača vody. Tým zabezpečíte, že zmäkčovač vody použije správne množstvo soli do umývačky riadu a vody.

## 8.2 Vkladanie riadu do košov



Riadte sa príkladmi rozmiestnenia riadu v košoch, ktoré nájdete v priloženom letáku.

- Spotrebič používajte len na umývanie predmetov, ktoré sú vhodné na umývanie v umývačke riadu.

- Do spotrebiča nedávajte riad vyrobený z dreva, rohoviny, hliníka, cínu a medi.
- Do spotrebiča nekladajte predmety, ktoré môžu absorbovať vodu (špongie, handričky).
- Z riadu odstráňte zvyšky jedla.
- Hrnce a panvice pred vložením do spotrebiča nechajte nejaký čas odmočiť, aby sa ľahko odstránili pripálené zvyšky jedla.
- Duté predmety (šálky, poháre a panvice) umiestnite otvorom smerom nadol.
- Dbajte na to, aby do seba nezapadli kusy príboru a riadu. Lyžice premiešajte s iným príborom.
- Dávajte pozor, aby sa poháre navzájom nedotýkali.
- Malé predmety vložte do košíka na príbor.

- Ľahké predmety vložte do horného koša. Zabezpečte, aby sa predmety nehýbali.
- Pred spustením programu skontrolujte, či sa sprchovacie ramená môžu voľne otáčať.

### 8.3 Používanie soli, leštidla a umývacieho prostriedku

- Používajte iba soľ, leštidlo a umývaci prostriedok pre umývačky riadu. Iné výrobky by mohli spôsobiť poškodenie spotrebiča.
- Leštidlo pôsobí počas poslednej fázy oplachovania a zabezpečuje, aby riad vyschol bez šmúh a škvŕn.
- Kombinované umývacie tablety obsahujú umývaci prostriedok, leštidlo a iné prídavné prostriedky. Ubezpečte sa, že sa tieto tablety môžu použiť pri tvrdosti vody vo vašej lokalite. Postupujte podľa pokynov na obale výrobkov.
- Umývacie tablety sa pri krátkych programoch nerozpustia úplne. Ak sa chcete vyhnúť zvýškom umývacích ta-

bliet na kuchynskom riade, odporúčame, aby ste tablety používali pri dlhších programoch.



Nepoužívajte väčšie ako správne množstvo umývacieho prostriedku. Pozrite si pokyny na obale umývacieho prostriedku.

### 8.4 Pred spustením programu

#### Ubezpečte sa, že:

- Filtre sú čisté a správne nainštalované.
- Sprchovacie ramená nie sú upchané.
- Riad v košoch je umiestnený v správnej polohe.
- Program je určený pre daný typ riadu a stupeň jeho znečistenia.
- Používa sa správne množstvo umývacieho prostriedku.
- V spotrebiči je soľ do umývačky riadu a leštidlo (pokiaľ nepoužívate kombinované umývacie tablety).
- Veko zásobníka na soľ je pevne zaistené.

## 9. OŠETROVANIE A ČISTENIE



#### VAROVANIE

Pred vykonávaním údržby spotrebič vypnite a vytiahnite jeho zástrčku zo siet'ovej zásuvky.



Znečistené filtre a upchané sprchovacie ramená zhoršujú výsledky umývania. Pravidelne ich kontrolujte a v prípade potreby ich vyčistite.

### 9.1 Čistenie filtrov

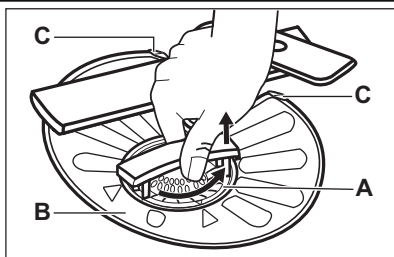

1. Filter (A) otočte proti smeru hodinových ručičiek a vyberte ho.

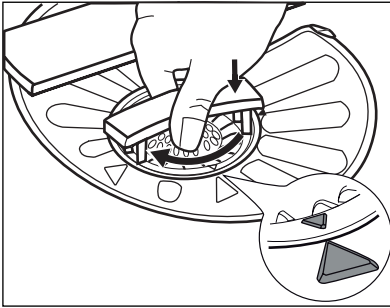
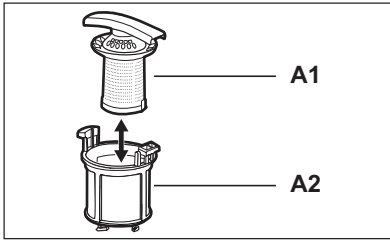

2. Ak chcete rozobrať filter (A), odtiahnite časti (A1) a (A2).
3. Vyberte filter (B).
4. Filtre umyte vodou.
5. Filter (B) umiestnite do pôvodnej polohy. Skontrolujte, či je správne umiestnený pod dvoma vodiacimi časťami (C).
6. Filter (A) zložte a vložte ho na svoje miesto vo filtri (B). Otáčajte ho v smere hodinových ručičiek, kým nezacvakne.



Nesprávna poloha filtrov môže spôsobiť zlé výsledky umývania a poškodiť spotrebič.

## 9.2 Čistenie sprchovacích ramien

Sprchovacie ramená nevyberajte. Ak sa otvory na umývacích ramenách upchajú, odstráňte nečistoty špicatým predmetom.

## 9.3 Vonkajšie čistenie

Vyčistite spotrebič vlhkou mäkkou handričkou. Používajte iba neutrálne saponáty. Nepoužívajte abrazívne prostriedky, drôtenky ani rozpúšťadlá.

# 10. RIEŠENIE PROBLÉMOV

Spotrebič sa počas činnosti nespúšťa alebo nezastavuje. Skôr ako sa obrátite na servisné stredisko, prečítajte si informácie ohľadne riešenia problémov.

Pri niektorých poruchách sa na displeji zobrazí chybový kód:

- **,10** – Do spotrebiča nepriteká voda.

- **,20** – Spotrebič nevypúšťa vodu.
- **,30** – Aktivovalo sa zariadenie proti vytopeniu.



### VAROVANIE

Pred vykonaním kontroly vypnite spotrebič.

| Problém              | Možná príčina  | Možné riešenie                  |
|----------------------|--|---------------------------------|
| Program sa nespúšťa. | Sieťová zástrčka spotrebiča nie je zasunutá do sieťovej zásuvky. | Zapojte sieťovú zástrčku.       |
|                      | Dvierka spotrebiča sú otvorené.                                  | Zatvorte dvierka spotrebiča.    |
|                      | Nestlačili ste tlačidlo <b>Start</b> .                           | Stlačte tlačidlo <b>Start</b> . |
|                      | Vyhodená poistka v poistkovej skrinke.                           | Nahodte poistku.                |

| Problém                       | Možná príčina  | Možné riešenie   |
|-------------------------------|--|--|
|                               | Je nastavený posunutý štart.                                   | Zrušte posunutý štart alebo počkajte do konca odpočítavania.   |
| Do spotrebiča nepriteká voda. | Vodovodný ventil je zatvorený.                                 | Otvorte vodovodný ventil.                                      |
|                               | Tlak vody je príliš nízky.                                     | Obráťte sa na miestnu vodárenskú spoločnosť.                   |
|                               | Vodovodný kohútik je upchaný alebo zanesený vodným kameňom.    | Vyčistite vodovodný kohútik.                                   |
|                               | Filter na prívodnej hadici je upchaný.                         | Filter vyčistite.  |
|                               | Prívodná hadica je skrútená alebo ohnutá.                      | Skontrolujte, či má hadica správnu polohu.                     |
|                               | Zaplo sa zariadenie proti vytopeniu. Zo spotrebiča uniká voda. | Zatvorte vodovodný kohútik a obráťte sa na servisné stredisko. |
| Spotrebič nevypúšťa vodu.     | Upchané hrdlo výlevky.   | Vyčistite hrdlo výlevky.                                       |
|                               | Vypúšťacia hadica je skrútená alebo ohnutá.                    | Skontrolujte, či má hadica správnu polohu.                     |

Po vykonaní kontroly spotrebič zapnite. Program bude pokračovať od bodu prerušenia.

Ak sa problém vyskytne znova, obráťte sa na servisné stredisko.

Ak sa na displeji zobrazia iné chybové kódy, obráťte sa na servisné stredisko.

## 10.1 Výsledky umývania a sušenia nie sú uspokojivé

### Biele šmuhy alebo modré usadeniny na pohároch a riade

- Dávkovanie leštidla je príliš vysoké. Nastavte nižšie dávkovanie leštidla.
- Množstvo umývacieho prostriedku je príliš veľké.

### Škvry a zaschnuté kvapky vody na pohároch a riade

- Dávkovanie leštidla je príliš nízke. Nastavte vyššie dávkovanie leštidla.
- Príčinou môže byť kvalita umývacieho prostriedku.

### Riad je mokry

- Program neobsahuje fázu sušenia alebo obsahuje fázu sušenia s nízkou teplotou.
- Dávkovač leštidla je prázdny.
- Príčinou môže byť kvalita leštidla.
- Príčinou môže byť kvalita kombinovaných umývacích tabliet. Vyskúšajte inú značku alebo zapnite dávkovač leštidla a použite leštidlo spolu s kombinovanými umývacími tabletami.



Iné možné príčiny nájdete v časti „TIPY A RADY“.

### Zapnutie dávkovača leštidla pri zapnutej funkcii Multitab

1. Stlačením tlačidla Zap./Vyp. spotrebič zapnete.
2. Skontrolujte, či je spotrebič v režime nastavenia. Pozrite si časť NASTAVENIE A SPUSTENIE PROGRAMU.
3. Naraz stlačte a podržte tlačidlá **Delay** a **Start**, kým nezačnú blikať ukazovatele **(A)**, **(B)** a **(C)**.
4. Stlačte tlačidlo **Option**.



- Ukazovatele (A) a (C) zhasnú.
- Ukazovateľ (B) naďalej bliká.
- Na displeji sa zobrazí nastavenie dávkovača leštidla.

|            |         |
|------------|---------|
| <i>0 d</i> | Vypnuté |
| <i>1 d</i> | Zapnuté |

5. Stlačením tlačidla **Option** zmen
6. Nastavenie potvrdíte vypnutím spotrebiča.
7. Nastavte dávkovanie leštidla.
8. Naplňte dávkovač leštidla.

## 11. INŠTALÁCIA



### VAROVANIE

Pozrite si časť „BEZPEČNOSTNÉ POKYNY“.

### 11.1 Inštalácia pod kuchynský pult

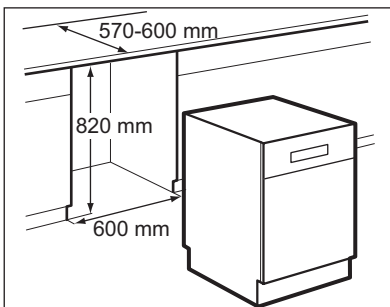

1. Skontrolujte, či sa rozmery výklenku zhodujú s rozmermi na obrázku.
2. Spotrebič umiestnite v blízkosti vodovodného kohútika a odtoku vody.

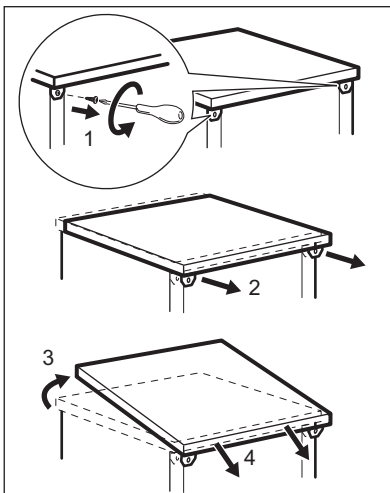

3. Zo spotrebiča odmontujte pracovnú dosku.
4. Uvoľnením alebo dotiahnutím nastaviteľných nožičiek nastavte spotrebič do vodorovnej polohy.

Pri správnej vodorovnej polohe sa dverka spotrebiča správne zatvoria a dosadnú.

5. Spotrebič nainštalujte pod kuchynskú pracovnú dosku.

## 11.2 Pripojenie odtokovej hadice

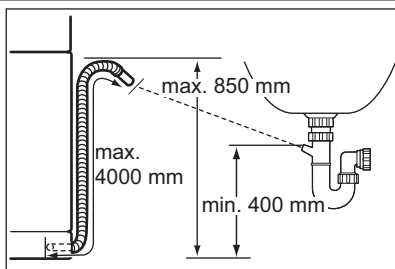

### Odtokovú hadicu pripojte k:

- hrdlu sifónu. Odtokovú hadicu pripievajte pod kuchynskú pracovnú dosku. Zabráňte tak tomu, aby odpadová voda z umývadla natiekla späť do spotrebiča.
- odpadovému potrubiu s vetracím otvorom. Vnútorý priemer musí byť minimálne 40 mm.

Keď spotrebič vypúšťa vodu, vyberte zátku umývadla. Zabráňte tak tomu, aby voda natiekla späť do spotrebiča. Predlžovacia odtoková hadica musí byť kratšia ako 2 m a mať rovnaký priemer ako odtoková hadica.

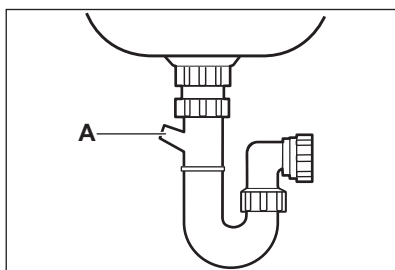

Pri zapojení odtokovej hadice k sifónu pod umývadlom vyberte plastovú membránu (A). Ak neodstránite celú membránu, dôjde k upchatiu sifónu a problémom s odtokom.

Spotrebič je vybavený spätným ventilom, ktorý zabráni pretekaniu znečistenej vody späť do spotrebiča. Ak je spätný ventil aj v sifóne, odstráňte ho, aby ste predišli nesprávnemu vypúšťaniu vody zo spotrebiča.

## 12. TEHNIČNE INFORMACIJE

|                           |  |                          |
|---------------------------|--|--------------------------|
| Rozmery                   | Šírka/výška/hĺbka (mm)                 | 596 / 850 / 610          |
| Elektrické zapojenie      | Pozrite si typový štítok.              |                          |
|                           | Napätie                                | 220-240 V                |
|                           | Frekvencia                             | 50 Hz                    |
| Tlak pritekajúcej vody    | Min./max. (bar/MPa)                    | (0.5 / 0.05) / (8 / 0.8) |
| Prívod vody <sup>1)</sup> | Studená alebo teplá voda <sup>2)</sup> | max. 60 °C               |
| Kapacita                  | Súprav riadu                           | 12                       |
| Elektrický príkon         | Pohotovostný režim                     | 0.10 W                   |
|                           | Režim vypnutia                         | 0.10 W                   |

<sup>1)</sup> Prívodnú hadicu zapojte k vodovodnému kohútiku s 3/4" závitom.

<sup>2)</sup> Ak horúca voda pochádza z alternatívnych zdrojov energie (napr. zo solárnych alebo z veterných turbín), používajte prívod horúcej vody, aby ste znížili spotrebu energie.

## 13. OCHRANA ŽIVOTNÉHO PROSTREDIA

Materiály označené symbolom  odovzdajte na recykláciu. Obal hodte do príslušných kontajnerov na recykláciu.

Chráňte životné prostredie a zdravie ľudí a recyklujte odpad z elektrických a elektronických spotrebičov.

Nelikvidujte spotrebiče označené symbolom  spolu s odpadom z domácnosti. Výrobok odovzdajte v miestnom recyklačnom zariadení alebo sa obráťte na obecný alebo mestský úrad.

## İÇİNDEKİLER

|   |    |
|---|----|
| 1. GÜVENLİK BİLGİLERİ . . . . .           | 37 |
| 2. ÜRÜN TANIMI . . . . .                  | 39 |
| 3. KONTROL PANELİ . . . . .               | 39 |
| 4. PROGRAMLAR . . . . .                   | 40 |
| 5. SEÇENEKLER . . . . .                   | 41 |
| 6. İLK KULLANIMDAN ÖNCE . . . . .         | 42 |
| 7. GÜNLÜK KULLANIM . . . . .              | 44 |
| 8. İPUÇLARI VE YARARLI BİLGİLER . . . . . | 46 |
| 9. BAKIM VE TEMİZLİK . . . . .            | 47 |
| 10. SORUN GIDERME . . . . .               | 48 |
| 11. MONTAJ . . . . .                      | 50 |
| 12. TEKNİK BİLGİLER . . . . .             | 51 |
| 13. ÇEVREYLE İLGİLİ BİLGİLER . . . . .    | 52 |

## MÜKEMMEL SONUÇLAR İÇİN

Bu AEG ürünü seçtiğiniz için teşekkür ederiz. Bu ürünü, sıradan cihazlarda bulamayacağınız hayatı kolaylaştıran özellikler ve yenilikçi teknolojiler kullanarak, size uzun yıllar üstün performans vermesi için tasarladır. Lütfen, cihazınızdan en iyi şekilde yararlanabilmek için birkaç dakikanızı ayırarak bu belgeyi okuyun.

**Web sitemizi aşağıdakiler için ziyaret edin:**



Kullanım önerileri, broşürler, sorun giderme bilgileri, servis bilgileri alın:  
[www.aeg.com](http://www.aeg.com)



Ürününüzü daha iyi servis için kaydedin:  
[www.aeg.com/productregistration](http://www.aeg.com/productregistration)



Cihazınız için Aksesuarlar, Sarf Malzemeleri ve Orijinal yedek parçalar satın alın:  
[www.aeg.com/shop](http://www.aeg.com/shop)

## MÜŞTERİ HİZMETLERİ VE SERVİS

Orijinal yedek parça kullanılmasını tavsiye ederiz.  
Servis ile iletişim sırasında, aşağıdaki verilerin bulunduğunu kontrol edin.  
Bilgiler, bilgi etiketinde yazılıdır. Model, PNC, Seri Numarası.



Uyarı / Dikkat-Güvenlik bilgileri.



Genel bilgiler ve ipuçları



Çevresel bilgiler

Önceden haber verilmeksizin değişiklik yapma hakkı saklıdır.

# 1. ⚠️ GÜVENLİK BİLGİLERİ

Cihazın montajından ve kullanımından önce, verilen talimatları dikkatlice okuyun. Üretici, yanlış bir montajın ve kullanımın hasara neden olması durumunda sorumluluk kabul etmez. Kullanma kılavuzunu ileride kullanım için daima cihazın yakınında bulundurun.

## 1.1 Çocukların ve tehlikeye açık kişilerin güvenliği



### UYARI

Boğulma, yaralanma ya da kalıcı sakatlık riski.

- Çocuklar dahil olmak üzere, fiziksel ve mental kapasiteleri düşük veya cihazın kullanımına yönelik deneyimi ve bilgisi olmayan kişilerin cihazı kullanmalarına izin vermeyin. Bu kişiler cihazı, güvenliklerinden sorumlu olan bir kişinin denetiminde veya cihazın kullanımı hakkında bu kişi tarafından bilgilendirilmek kaydıyla kullanabilir. Bu cihaz, çocukların oynayabileceği bir oyuncak değildir.
- Tüm ambalaj malzemelerini çocuklardan uzak tutun.
- Tüm deterjanları çocuklardan uzak tutun.
- Cihaz kapağı açıkken, çocukları ve evcil hayvanları makineden uzak tutun.

## 1.2 Montaj

- Tüm ambalajları çıkarın.
- Hasarlı bir cihazı monte etmeyin ya da kullanmayın.
- Cihazı, sıcaklığı 0°C'den daha az olan yerlere monte etmeyin ya da buralarda kullanmayın.
- Cihazla birlikte verilen montaj talimatına uyun.

## Su bağlantısı

- Su hortumlarına zarar vermemeye özen gösterin.
- Cihazı yeni borulara veya uzun süre kullanılmamış olan borulara bağlamadan önce, temiz gelene dek suyu akıtın.

- Cihazı ilk kez kullanırken, kaçak olmadığından emin olun.
- Su giriş hortumu bir emniyet valfine ve içinden elektrik kablosunun geçtiği bir kılıfa sahiptir.

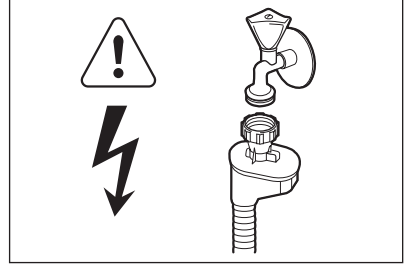

### UYARI

Tehlikeli voltaj.

- Eğer su giriş hortumu hasar görürse, cihazın fişini derhal prizden çekin. Su giriş hortumunu değiştirmek için servise başvurun.

## Elektrik bağlantısı



### UYARI

Yangın ve elektrik çarpması riski.

- Cihaz topraklanmalıdır.
- Bilgi etiketindeki elektriksel verilerin elektrik beslemesine uygun olduğundan emin olun. Aksi durumda, bir elektrikçi arayın.
- Her zaman doğru monte edilmiş, darbelere dayanıklı bir priz kullanın.
- Priz çoğaltıcıları ve uzatma kabloları kullanmayın.
- Elektrik fişine ve kablosuna zarar vermemeye özen gösterin. Hasarlı bir kabloyu değiştirmek için yetkili servise ya da bir elektrikçiye başvurun.
- Fişi prize sadece montaj tamamlandıktan sonra takın. Montajdan sonra elektrik fişine erişilebildiğinden emin olun.
- Cihazın fişini prizden çıkarmak için elektrik kablosunu çekmeyin. Her zaman fişten tutarak çekin.

### 1.3 Kullanım amacı

- Bu cihaz aşağıdaki gibi evle ilgili ve benzeri uygulamalarda kullanılmak üzere tasarlanmıştır:
  - Mağaza, ofis ve diğer çalışma ortamlarındaki mutfak bölümleri.
  - Çiftlik evleri.
  - Otel, motel ve diğer konaklama tarzı yerlerdeki müşteriler tarafından.
  - Pansiyon tipi ortamlarda.



#### **UYARI** Yaralanma riski.

- Bu cihazın teknik özelliklerini değiştirmeyin.
- Uçları aşağı ya da yatay konumda olacak şekilde bıçakları ve keskin uçlu parçaları çatal-bıçak sepetine koyun.
- Üzerine düşülmesini önlemek için, cihaz kapağını başında bulunmadığınız zamanlarda açık bırakmayın.
- Açık kapak üzerine oturmeyin veya basmayın.
- Bulaşık makinesi deterjanları tehlikelidir. Deterjan ambalajının üzerindeki güvenlik talimatlarına uyun.
- Cihazdaki suyu içmeyin ya da bu suyla oynamayın.
- Program tamamlanana kadar cihazdan bulaşıkları çıkarmayın. Bulaşıklarda deterjan olabilir.



#### **UYARI** Elektrik çarpması, yangın ya da yanık riski.

- Cihazın içine, üzerine veya yakınına yanıcı ürünler ya da yanıcı ürünlerle ıslanmış eşyalar koymayın.
- Cihazı temizlemek için su spreyi veya buhar kullanmayın.
- Bir program çalışırken kapağı açarsanız cihazdan sıcak buhar çıkışı olabilir.

### 1.4 Elden çıkarma



#### **UYARI** Yaralanma ya da boğulma riski.

- Cihazın fişini prizden çekin.
- Elektrik kablosunu kesin ve atın.
- Çocukların ve hayvanların cihazda kalmasını önlemek için kapı kilit dilini çıkarın.

#### **Üretici / İhracatçı :**

ELECTROLUX HOME PRODUCTS CORPORATION NV.

RAKETSTRAAT 40 / RUE DE LA FUSEE 40

B-1130 BRUSSEL / BRUXELLES BELGIUM

TEL: +32 2 716 26 00

FAX: +32 2 716 26 01

www.electrolux.com

#### **Kullanım Ömrü Bilgisi :**

Kullanım ömrü küçük ev aletlerinde 7 yıl, diğer beyaz eşya ürünlerinde ise 10 yıldır. Kullanım ömrü, üretici ve/veya ithalatçı firmanın cihazınızla ilgili yedek parça temini ve bakım süresini ifade eder.

## 2. ÜRÜN TANIMI

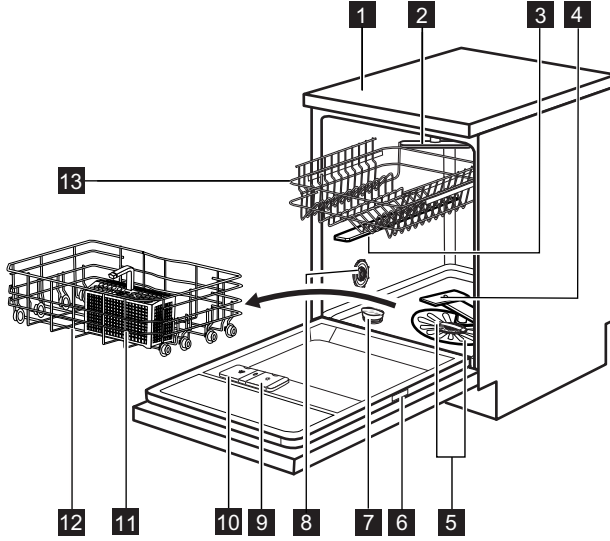





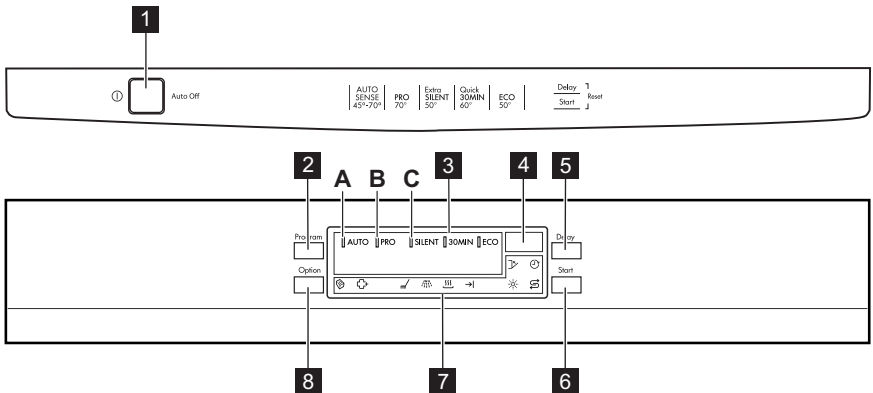





- |                             |                                   |
|-----------------------------|-----------------------------------|
| <b>1</b> Üst tabla          | <b>8</b> Su sertliği ayar düğmesi |
| <b>2</b> Üst püskürtme kolu | <b>9</b> Parlaticı gözü           |
| <b>3</b> Üst püskürtme kolu | <b>10</b> Deterjan gözü           |
| <b>4</b> Alt püskürtme kolu | <b>11</b> Çatal-bıçak sepeti      |
| <b>5</b> Filtreler          | <b>12</b> Alt sepet               |
| <b>6</b> Bilgi etiketi      | <b>13</b> Üst sepet               |
| <b>7</b> Tuz haznesi        |                                   |

## 3. KONTROL PANELİ



|                               |                      |
|-------------------------------|----------------------|
| <b>1</b> Açma/kapama tuşu     | <b>5</b> Delay tuşu  |
| <b>2</b> Program tuşu         | <b>6</b> Start tuşu  |
| <b>3</b> Program göstergeleri | <b>7</b> Göstergeler |
| <b>4</b> Ekran                | <b>8</b> Option tuşu |

| Göstergeler   | Açıklaması  |
|---|---|
|  | Multitabset göstergesi.                                     |
|  | Ekstra Hijyen göstergesi.                                   |
|  | Yıkama aşaması göstergesi.                                  |
|  | Durulama aşaması göstergesi.                                |
|  | Kurutma aşaması göstergesi.                                 |
|  | Bitiş göstergesi.   |
|  | Parlatıcı göstergesi. Program çalışırken bu gösterge söner. |
|  | Tuz göstergesi. Program çalışırken bu gösterge söner.       |
|  | Gecikmeli başlatma göstergesi.                              |
|  | Kapak göstergesi. Kapak kapatılmadığında yanar.             |

## 4. PROGRAMLAR

| Program                     | Kirilik derecesi<br>Bulaşık türü                             | Program<br>aşamaları   | Seçenekler    |
|-----------------------------|--|--|---------------|
| <b>AUTO</b> <sup>1)</sup>   | Tümü<br>Tabaklar, çatal-bıçaklar, tencereler ve tavalar      | Ön Yıkama<br>45 °C ila 70 °C arasında yıkama<br>Durulamalar<br>Kurutma | Ekstra Hijyen |
| <b>PRO</b> <sup>2)</sup>    | Çok kirli<br>Tabaklar, çatal-bıçaklar, tencereler ve tavalar | Ön Yıkama<br>70 °C'de yıkama<br>Durulamalar<br>Kurutma                 |               |
| <b>SILENT</b> <sup>3)</sup> | Normal kirli<br>Tabaklar ve çatal-bıçaklar                   | Ön Yıkama<br>50 °C'de yıkama<br>Durulamalar<br>Kurutma                 |               |
| <b>30MIN</b> <sup>4)</sup>  | Yeni kirli<br>Tabaklar ve çatal-bıçaklar                     | 60 °C'de yıkama<br>Durulama  | Ekstra Hijyen |



| Program           | Kirlilik derecesi<br>Bulaşık türü              | Program<br>aşamaları                                   | Seçenekler    |
|-------------------|--|--|---------------|
| ECO <sup>5)</sup> | Normal kirli<br>Tabaklar ve çatal-<br>bıçaklar | Ön Yıkama<br>50 °C'de yıkama<br>Durulamalar<br>Kurutma | Ekstra Hijyen |

- 1) Cihaz, kirliliğin derecesini ve sepetlerdeki bulaşıkların miktarını algılar. Suyun sıcaklığını ve miktarını, enerji tüketimini ve program süresini otomatik olarak ayarlar.
- 2) Bu program Ekstra Hijyen seçeneğini içerir.
- 3) Bu, en sessiz yıkama programıdır. Pompa, ses seviyesini azaltmak amacıyla çok düşük bir hızda çalışır. Düşük hız nedeniyle, program süresi uzundur.
- 4) Bu programla yeni kirlenmiş bulaşıkları yıkayabilirsiniz. Kısa bir sürede iyi yıkama sonuçları sağlar.
- 5) Test enstitüleri için standart programdır. Bu programla normal kirli tabaklar ve çatal-bıçaklar için suyun ve enerji tüketiminin en etkin kullanımına sahip olursunuz.

### Tüketim değerleri

| Program <sup>1)</sup> | Süre<br>(dk.) | Enerji<br>(kWsaat) | Su<br>(l) |
|-----------------------|---------------|--------------------|-----------|
| <b>AUTO</b>           | 40 - 150      | 0.6 - 1.4          | 7 - 14    |
| <b>PRO</b>            | 150 - 160     | 1.4 - 1.6          | 13 - 15   |
| <b>SILENT</b>         | 200 - 220     | 1.1 - 1.2          | 9 - 11    |
| <b>30MIN</b>          | 30            | 0.8                | 9         |
| <b>ECO</b>            | 170 - 180     | 0.9 - 1.0          | 9 - 10    |

- 1) Su basıncı ve sıcaklığı, elektrik beslemesindeki dalgalanmalar, seçenekler ve bulaşıkların miktarı program süresi ve tüketim değerlerinde değişikliğe neden olabilir.

### Test enstitüleri için bilgiler

Test performansı hakkında tüm gerekli bilgiler için şu adrese e-posta gönderin:

**info.test@dishwasher-production.com**

Bilgi etiketinde bulunan ürün numarasını (PNC) not edin.

## 5. SEÇENEKLER



Seçenekleri, bir programı çalıştırmadan önce etkinleştirin veya devre dışı bırakın. Bir program çalışırken seçenekleri etkinleştiremezsiniz veya devre dışı bırakamazsınız.



Eğer bir ya da daha fazla seçenek ayarlanmışsa, program başlamadan önce ilgili göstergelerin açık olduğundan emin olun.

### 5.1 Multitabilet

Kombi deterjan tabletlerini kullanırken bu seçeneği kullanın.

Bu seçenek, parlatıcı ve tuzun akışını devre dışı bırakır. İlgili göstergeler kapalıdır.

Program süresi artabilir.

- Multitabilet göstergesi yanana dek tekrar tekrar tuşuna basın.
- Seçenek devre dışı bırakılana dek açık kalır. Multitabilet göstergesi söne-

ne dek tekrar tekrar Option tuşuna basın.

**Deterjan, parlatıcı ve bulaşık makinesi tuzunu ayrı olarak kullanmaya başlamadan önce kombi deterjan tabletlerini kullanmayı keserseniz, bu adımları gerçekleştirin:**

1. Multitablet seçeneğini devre dışı bırakın.
2. Su yumuşatıcıyı en yüksek seviyeye ayarlayın.
3. Tuz haznesinin ve parlatıcı gözünün dolu olduğundan emin olun.
4. Deterjan ve bulaşıklar olmadan, durulama aşaması içeren en kısa programı başlatın.

5. Su yumuşatıcıyı bölgenizdeki su sertliğine göre ayarlayın.
6. Verilen parlatıcı miktarını ayarlayın.

## 5.2 Ekstra Hijyen

Bu seçenek hijyenik açıdan daha iyi sonuçlar verir. Durulama aşamasında, sıcaklık 10 ila 14 dakika boyunca 70°C'de kalır.

Ekstra Hijyen göstergesi yanana dek tekrar tekrar Option tuşuna basın. Eğer seçenek programa uygun değilse, gösterge yanmaz.

## 6. İLK KULLANIMDAN ÖNCE

1. Ayarlanan su yumuşatıcı seviyesinin bölgenizdeki su sertliği ile uyumlu olup olmadığını kontrol edin. Uyumlu değilse, su yumuşatıcıyı ayarlayın. Bölgenizdeki su sertliği konusunda bilgi almak için yerel su idarenize başvurun.
2. Tuz haznesini doldurun.
3. Parlatıcı gözünü doldurun.
4. Su vanasını açın.

5. Cihazınızda imalat sonrası artıklar kalabilir. Bunları temizlemek için bir program başlatın. Deterjan kullanmayın ve sepetlere bir şey yerleştirmeyin.



Kombi deterjan tabletlerini kullanıyorsanız, multitablet seçeneğini çalıştırın.

### 6.1 Su yumuşatıcının ayarlanması

| Su sertliği            |                          |            | Su yumuşatıcı ayarı |        |            |
|------------------------|--------------------------|------------|---------------------|--------|------------|
| Alman dereceleri (°dH) | Fransız dereceleri (°fH) | mmol/l     | Clarke dereceleri   | Manuel | Elektronik |
| 51 - 70                | 91 - 125                 | 9.1 - 12.5 | 64 - 88             | 2 1)   | 10         |
| 43 - 50                | 76 - 90                  | 7.6 - 9.0  | 53 - 63             | 2 1)   | 9          |
| 37 - 42                | 65 - 75                  | 6.5 - 7.5  | 46 - 52             | 2 1)   | 8          |
| 29 - 36                | 51 - 64                  | 5.1 - 6.4  | 36 - 45             | 2 1)   | 7          |
| 23 - 28                | 40 - 50                  | 4.0 - 5.0  | 28 - 35             | 2 1)   | 6          |
| 19 - 22                | 33 - 39                  | 3.3 - 3.9  | 23 - 27             | 2 1)   | 5 1)       |
| 15 - 18                | 26 - 32                  | 2.6 - 3.2  | 18 - 22             | 1      | 4          |
| 11 - 14                | 19 - 25                  | 1.9 - 2.5  | 13 - 17             | 1      | 3          |

| Su sertliği            |                          |           |                   | Su yumuşatıcı ayarı |                 |
|------------------------|--------------------------|-----------|-------------------|---------------------|-----------------|
| Alman dereceleri (°dH) | Fransız dereceleri (°fH) | mmol/l    | Clarke dereceleri | Manuel              | Elektronik      |
| 4 - 10                 | 7 - 18                   | 0.7 - 1.8 | 5 - 12            | 1                   | 2               |
| < 4                    | < 7                      | < 0.7     | < 5               | 1 <sup>2)</sup>     | 1 <sup>2)</sup> |

1) Fabrika konumu.

2) Bu seviyede tuz kullanmayın.



Su yumuşatıcıyı manuel ve elektronik olarak ayarlamalısınız.

## Manuel ayarlama

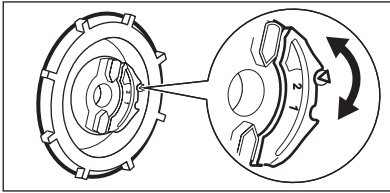

Su sertliği ayar düğmesini pozisyon 1 veya 2'ye getirin.

## Elektronik ayarlama

1. Cihazı çalıştırmak için açma/kapama tuşuna basın.
2. Cihazın ayarlama modunda olduğundan emin olun. 'BİR PROGRAMIN AYARLANMASI VE BAŞLATILMASI' kısmına bakın.
3. (A), (B) ve (C) tuşlarının göstergeleri yanıp sönmeye dek **Delay** ve **Start** tuşlarını aynı anda basılı tutun.
4. **Program** tuşuna basın.

- (B) ve (C) göstergeleri söner.
  - (A) göstergesi yanıp sönmeye devam eder.
  - Gösterge ekranında su yumuşatıcı ayarı görüntülenir. Örnek: **5 L** = seviye 5.
5. Ayarı değiştirmek için **Program** tuşuna arkaya basın.
  6. Onaylamak için cihazı devre dışı bırakın.

## 6.2 Tuz haznesinin doldurulması

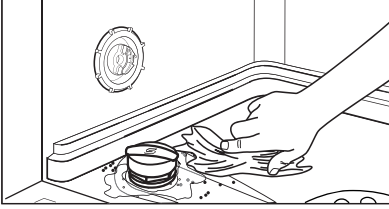
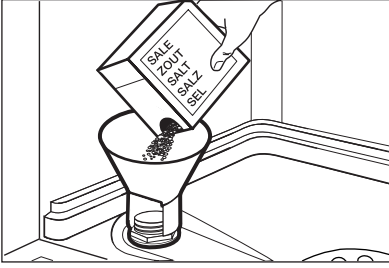

1. Kapağı saatin tersi yönde çevirin ve tuz haznesini açın.
2. Tuz haznesine 1 litre su koyun (sadece ilk çalıştırmada).
3. Tuz haznesini bulaşık makinesi tuzu ile doldurun.
4. Tuz haznesi deliğinin etrafındaki tuzları temizleyin.
5. Tuz haznesini kapatmak için kapağı saat yönünde çevirin.



### DİKKAT

Doldururken, tuz haznesinden tuz ve su taşabilir. Korozyon riski vardır. Bunu önlemek için, tuz haznesini doldurduktan sonra bir program başlatın.

## 6.3 Parlaticı gözünün doldurulması

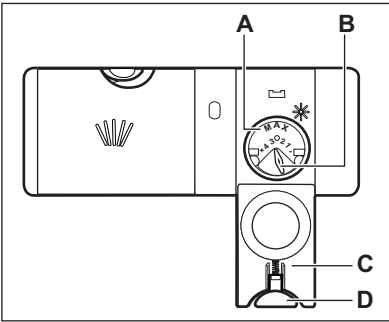

1. Kapağı (C) açmak için, kilit açma tuşuna (D) basın.
2. Parlaticı gözünü (A), 'max' işaretini geçirmeden doldurun.
3. Dökülen parlaticıyı, aşırı köpük oluşmasını önlemek için emici bir bezle silin.
4. Kapağı kapatın. Açma tuşunun yerine oturduğundan emin olun.



Bırakılan miktar seçicisini (B) konum 1 (en düşük miktar) ile konum 4 (en yüksek miktar) arasında ayarlayabilirsiniz.

## 7. GÜNLÜK KULLANIM

1. Su musluğunu açın.
2. Cihazı çalıştırmak için açma/kapama tuşuna basın. 'BİR PROGRAMIN AYARLANMASI VE BAŞLATILMASI' kısmına bakarak, cihazın ayarlama modunda olduğuna emin olun.
  - Tuz göstergesi yanıyorsa, tuz haznesini doldurun.
  - Parlaticı göstergesi yanıyorsa, parlaticı gözünü doldurun.
3. Bulaşıkları sepetlere yerleştirin.
4. Deterjanı ekleyin.
5. Bulaşığın tipine ve kirlilik derecesine göre doğru yıkama programını ayarlayın ve başlatın.

## 7.1 Deterjan kullanımı

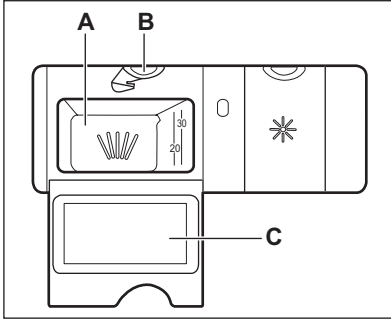

1. Kapağı (C) açmak için, açma tuşuna (B) basın.
2. Deterjanı, deterjan gözüne (A) koyun.
3. Programın ön yıkama aşaması varsa, cihaz kapağının iç kısmına az miktarda deterjan koyun.
4. Deterjan tabletleri kullanacaksanız, tableti göze (A) koyun.
5. Kapağı kapatın. Açma tuşunun yerine oturduğundan emin olun.

## 7.2 Bir programın ayarlanması ve başlatılması

### Ayarlama modu

Bazı işlemleri kabul etmek için cihazın ayarlama modunda olması gereklidir. Etkinleştirmenin ardından aşağıdaki durumda cihaz ayarlama modundadır:

- Tüm program göstergeleri yanar.
- Gösterge ekranında iki yatay durum çubuğu belirir.

Kontrol paneli başka durumları gösteriyorsa, cihaz ayarlama modunda girene dek aynı anda **Delay** ve **Start** tuşlarını basılı tutun.

### Gecikmeli başlatma olmadan bir programın başlatılması

1. Su musluğunu açın.
2. Cihazı çalıştırmak için açma / kapa- ma tuşuna basın.
3. Cihazın kapağını kapatın.
4. Cihazın ayarlama modunda olduğun- dan emin olun.
5. Ayarlamak istediğiniz programın gös- tergesi yanana kadar **Program** tuşu- na arka arkaya basın.
  - Gösterge ekranında programın sü- resi yanıp söner.
  - Ayarlanan programın aşama gös- tergeleri yanar.
6. İsterseniz, seçenekleri ayarlayabilirsiz- niz.
7. **Start** tuşuna basın. Program başlar.

- Sadece yapılmakta olan aşamaya ait gösterge yanık kalır.
- Gösterge ekranında, 1 dakikalık aşamalarla azalan program süresi gösterilir.

### Gecikmeli başlatma ile bir programın başlatılması

1. Programı ve seçeneklerini ayarlayın.
2. Gösterge ekranında ayarlamak iste- diğiniz gecikme süresi görünene dek **Delay** tuşuna arka arkaya basın (1 ila 24 saat).
  - Gecikme süresi gösterge ekranın- da yanıp söner.
  - Gecikme göstergesi yanar.
3. **Start** tuşuna basın. Geri sayım baş- lar.
  - Gösterge ekranında, gecikmeli başlatma işleminin geri sayım süre- ci, 1 saatlik aşamalarla azalır.
  - Ayarlanan programın aşama gös- tergeleri söner.
  - Geri sayım işlemi sona erdiğinde, program çalışmaya başlar.
    - Gerçekleştirilmekte olan aşamaya ait gösterge yanar.

### Cihaz çalışırken kapağın açılması

Kapağı açarsanız, cihaz durur. Kapağı kapattığınızda, cihaz duraklatıldığı nok- tadan itibaren devam eder.

## Geri sayım sırasında gecikmeli başlatmanın iptal edilmesi

Aşağıdakiler olana kadar **Delay** tuşuna arka arkaya basın:

- Gösterge ekranı, programın süresini gösterir.
- Aşama göstergeleri yanar.
- Program başlar.

## Programın iptal edilmesi

Aşağıdakiler olana kadar **Delay** ve **Start** tuşlarını aynı anda basılı tutun:

- Tüm program göstergeleri yanar.
- Gösterge ekranında 2 yatay durum çubuğu görüntülenir.



Yeni bir program başlatmadan önce deterjan gözünde deterjan bulunduğundan emin olun.

## Programın sonunda

Program tamamlandığında, bitiş göstergesi yanar ve gösterge ekranında **0** gösterilir.

1. Cihazı devre dışı bırakmak için açma/kapama tuşuna basın.
2. Su musluğunu kapatın.



Açma/kapama tuşuna basmazsanız, **Auto Off** aygıtı birkaç dakika sonra cihazı otomatik olarak devre dışı bırakır. Bu, enerji tüketimini azaltmaya yardımcı olur.



- Bulaşıkları makineden çıkarmadan önce soğumalarını bekleyin. Sıcak bulaşıklar kolayca zarar görebilir.
- İlk olarak alt sepeti, daha sonra üst sepeti boşaltın.
- Cihazın yan kısımlarında ve kapağında su olabilir. Paslanmaz çelik, tabaklara göre daha çabuk soğur.

# 8. İPUÇLARI VE YARARLI BİLGİLER

## 8.1 Su yumuşatıcısı

Sert su, cihazda hasara ve kötü yıkama sonucuna neden olabilen yüksek miktarda mineral içerir. Su yumuşatıcı bu mineralleri nötr hale getirir.

Bulaşık makinesi tuzu, su yumuşatıcıyı temizler ve iyi durumda tutar. Su yumuşatıcısının doğru miktarda ayarlanması önemlidir. Su yumuşatıcısının doğru miktarda bulaşık makinesi tuzunu ve suyu kullanmasını sağlar.

## 8.2 Bulaşıkların sepetlere yerleştirilmesi



Bulaşıkların sepetlere yerleştirilmesine ilişkin örneklerin bulunduğu, ürünle birlikte verilen kitapçığa bakın.

- Bu cihazı, sadece bulaşık makinesinde güvenli şekilde yıkatabilir olan bulaşıkları yıkamak için kullanın.

- Ağaç, boynuz, alüminyum, kalay-kurşun ve bakırdan yapılmış cisimleri cihaza koymayın.
- Suyu emebilen nesnelere (süngerler, toz bezleri) cihazın içine koymayın.
- Bulaşıklarda kalan yiyecekleri alın.
- Kalan yanmış yiyecekleri kolayca temizlemek için, cihaza koymadan önce tencere ve tavaları su içinde bekletin.
- İçi boş bulaşıkları (fincanlar, bardaklar ve tavalar) ağızları aşağı gelecek şekilde yerleştirin.
- Çatal-bıçakların ve tabakların birbirlerine yapışmamasını sağlayın. Kaşıkları diğer çatal-bıçaklar ile karıştırın.
- Bardakların diğer bardaklara temas etmediğinden emin olun.
- Küçük bulaşıkları çatal-bıçak sepetine koyun.
- Hafif bulaşıkları üst sepete koyun. Bunların hareket etmediğinden emin olun.

- Bir programı başlatmadan önce, püskürtme kollarının rahatça hareket edebildiğinden emin olun.

### 8.3 Tuz, parlaticı ve deterjan kullanımı

- Sadece bulaşık makinesi tuzu, parlaticısı ve deterjanı kullanın. Diğer ürünler cihazınıza zarar verebilir.
- Parlaticı, son durulama aşamasında bulaşıkların çizilmeden ve lekelenmeden kurumasını sağlar.
- Kombi deterjan tabletleri, parlaticı ve ilave maddeleri barındırır. Bu tabletlerin, bölgenizdeki su sertliği için uygun olduğundan emin olun. Ürünlerin ambalajının üzerindeki talimatlara bakın.
- Deterjan tabletleri kısa programlarda tamamen çözünmezler. Yemek takımlarının üzerinde deterjan artıklarının kalmaması için, tabletleri uzun programlarla kullanmanızı öneririz.



Gereğinden fazla deterjan kullanmayın. Deterjan paketindeki talimatlara bakın.

### 8.4 Bir programa başlamadan önce

#### Şunlardan emin olun:

- Filtreler temiz olmalı ve doğru şekilde yerleştirilmelidir.
- Püskürtme kolları tıkanmamış olmalıdır.
- Bulaşıklar sepete doğru yerleştirilmelidir.
- Program, bulaşık tipine ve kirlilik derecesine uygun olmalıdır.
- Doğru miktarda deterjan kullanılmalıdır.
- (Kombi deterjan tabletleri kullanmadığınız takdirde) bulaşık makinesi tuzu ve parlaticısı kullanılmalıdır.
- Tuz haznesinin kapağı sıkı olmalıdır.

## 9. BAKIM VE TEMİZLİK



**UYARI**  
Bakım işleminden önce, cihazı devre dışı bırakın ve elektrik fişini prizden çekin.



Kirli filtreler ve tıkalı püskürtme kolları yıkamadan alınacak sonucu kötüleştirir. Düzenli olarak kontrol yapın ve gerekirse bunları temizleyin.

### 9.1 Filtrelerin temizlenmesi

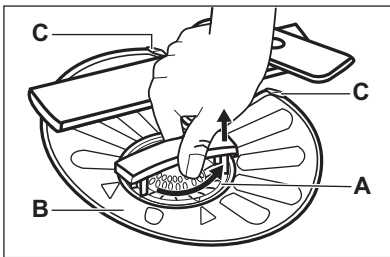

1. Filtreyi (A) saat yönünün tersine çevirip çıkarın.

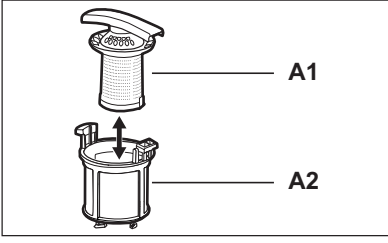

2. Filtreyi (A) sökmek için (A1) ve (A2) parçalarını ayırın.
3. Filtreyi (B) çıkarın.
4. Filtreleri suyla yıkayın.
5. Filtreyi (B) ilk konumuna yerleştirin. İki kılavuzun (C) altına tam olarak oturduğundan emin olun.

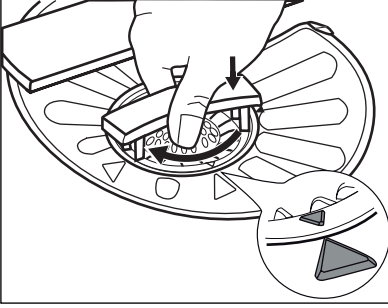

6. Filtreyi (A) birleştirin ve filtre (B) içindeki konumuna yerleştirin. Kilitlene- ne kadar saat yönünde çevirin.



Filtrelerin yanlış konumlanması, tatmin edici olmayan yıkama sonuçlarına ve cihazın zarar görmesine neden olabilir.

## 9.2 Püskürtme kollarının temizlenmesi

Püskürtme kollarını çıkarmayın. Püskürtme kollarındaki delikler tıkanırsa, kalan kir parçalarını ince sivri bir cisim ile çıkarın.

## 9.3 Dış temizlik

Cihazı yumuşak nemli bir bezle temizleyin. Sadece nötr deterjanlar kullanın. Aşındırıcı ürünleri, aşındırıcı temizleme bezlerini veya çözücülerini kullanmayın.

# 10. SORUN GİDERME

Cihaz çalışmıyor veya çalışırken bir anda duruyor.

Servis ile temasa geçmeden önce, soruna bir çözüm sunan bilgilere bakın.

**Bazı arızalarda, gösterge ekranında bir alarm kodu gösterilir:**

- **,10** - Cihaz su almıyor.

- **,20** - Cihaz suyu boşaltmıyor.
- **,30** - Taşma tespit aygıtı çalışıyor.



### UYARI

Kontrolleri yapmadan önce cihazı kapatın.

| Sorun               | Muhtemel neden                          | Olası çözüm                |
|---------------------|---|----------------------------|
| Program başlamıyor. | Makinenin fişi prize takılı değildir.   | Fişi prize takın.          |
|                     | Cihazın kapağı açıktır.                 | Cihazın kapağını kapatın.  |
|                     | <b>Start</b> tuşuna basmamışsınızdır.   | <b>Start</b> tuşuna basın. |
|                     | Sigorta kutusundaki sigorta hasarlıdır. | Sigortayı değiştirin.      |



| Sorun                   | Muhtemel neden  | Olası çözüm   |
|-------------------------|---|---|
|                         | Gecikmeli başlatma ayarlanmıştır.                           | Gecikmeli başlatmayı iptal edin ya da geri sayımın bitişini bekleyin. |
| Cihaz suyla dolmuyor.   | Su musluğu kapalıdır.                                       | Su musluğunu açın.  |
|                         | Su basıncı çok düşüktür.                                    | Yerel su idarenize başvurun.  |
|                         | Su musluğu tıkalı veya üzeri kireç kaplanmıştır.            | Su musluğunu temizleyin.  |
|                         | Su giriş hortumundaki filtre tıkalıdır.                     | Filtreyi temizleyin.  |
|                         | Su giriş hortumunda bükülme vardır.                         | Hortumun konumunun doğru olduğundan emin olun.                        |
|                         | Taşma tespit aygıtı çalışıyor. Cihazda su kaçakları vardır. | Su musluğunu kapatın ve yetkili servisi arayın.                       |
| Cihaz suyu boşaltmıyor. | Lavabo tahliyesi tıkalıdır.                                 | Lavabo tahliyesini temizleyin.  |
|                         | Su tahliye hortumunda bükülme vardır.                       | Hortumun konumunun doğru olduğundan emin olun.                        |

Kontroller sonrasında, cihazı çalıştırın. Program duraklatıldığı noktadan itibaren çalışmaya devam eder. Sorun tekrarlanırsa, yetkili servisi arayın. Gösterge ekranında başka alarm kodları gösterilirse, servisi arayın.

## 10.1 Yıkama sonuçları ve kurutma sonuçları tatmin edici değilse

### Bardak ve tabaklarda beyazımsı çizikler ve lekeler ya da mavimsi katmanlar varsa

- Verilen parlatıcı miktarı çok fazladır. Parlatıcı miktarı seçicisini daha düşük seviyeye ayarlayın.
- Çok fazla deterjan kullanılmıştır.

### Bardak ve tabakların üzerinde lekeler ve kurumuş su damlacıkları

- Verilen parlatıcı miktarı yeterli değildir. Parlatıcı miktarı seçicisini daha yüksek seviyeye ayarlayın.
- Sebebi deterjanın kalitesi olabilir.

### Bulaşıklar ıslak

- Programda kurutma aşaması yoktur veya düşük sıcaklıklı bir kurutma aşaması vardır.
- Parlatıcı gözü boştur.
- Bunun nedeni parlatıcı kalitesi olabilir.
- Bunun nedeni kombi deterjan tabletlerinin kalitesi olabilir. Farklı bir marka kullanın veya parlatıcı gözünü aktive edin ve kombi deterjan tabletleriyle parlatıcıyı birlikte kullanın.



Olası diğer sebepler için 'İPUÇLARI VE YARARLI BİLGİLER' BÖLÜMÜNE BAŞVURUN.

### Parlatıcı gözünün, multitablet fonksiyonu etkin durumdayken etkinleştirilmesi

1. Cihazı çalıştırmak için açma / kapama tuşuna basın.
2. Cihazın ayarlar modunda olduğundan emin olun. 'BİR PROGRAMIN AYARLANMASI VE BAŞLATILMASI' kısmına bakın.

3. (A), (B) ve (C) tuşlarının göstergeleri yanıp sönene dek **Delay** ve **Start** tuşlarını aynı anda basılı tutun.
4. **Option** tuşuna basın.
  - (A) ve (C) tuşlarının göstergeleri kapanır.
  - Gösterge (B) yanıp sönmeye devam eder.
  - Gösterge ekranında parlaticı gözü ayarı gösterilir.

|           |        |
|-----------|--------|
| <i>0d</i> | Kapama |
| <i>1d</i> | Açma   |

5. Ayarı değiştirmek için **Option** tuşuna basın.
6. Onaylamak için cihazı devre dışı bırakın.
7. Verilen parlaticı miktarını ayarlayın.
8. Parlaticı gözünü doldurun.

## 11. MONTAJ



**UYARI**  
“GÜVENLİK BİLGİLERİ” kısmına bakın.

### 11.1 Bir mutfak tezgahının altına montaj

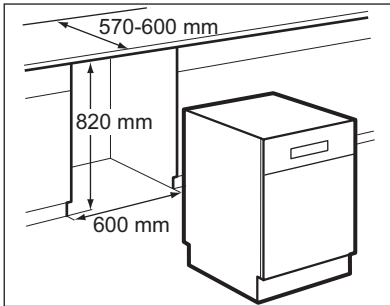

1. Yerleştirileceği yerin boyutlarının, şekilde gösterilen boyutlara uyduğundan emin olun.
2. Cihazı bir su musluğunun ve bir su giderinin yakınına yerleştirin.

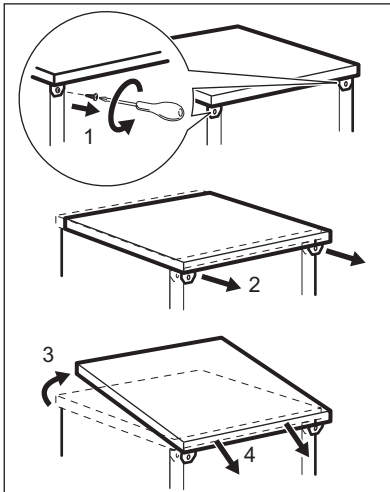

3. Cihazın üst tablasını çıkarın.
4. Cihazın düzlemselliğini ayarlamak için ayarlanabilir ayakları gevşetin veya sıkın.  
Düzgün bir seviye ile cihaz kapağı kapanır ve düzgün yalıtım sağlar.
5. Cihazı mutfak tezgahının altına yerleştirin.

## 11.2 Su tahliye bağlantısı

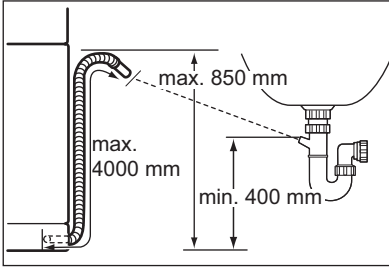

### Su tahliye hortumunu aşağıdaki şekillerde bağlayabilirsiniz:

- Lavabo tahliyesine. Su tahliye hortumunu mutfak tezgahının altına takın. Bu durum, atık suyun lavabodan cihaza akışını engellemiş olur.
- Havalandırma menfezli bir tezgah borusuna. İç çapı en az 40 mm olmalıdır. Cihaz boşaltma yaptığıında lavabo tapasını çıkarın. Bu durum, suyun cihaza geri akmasını önler.

Su tahliye hortumu için ek hortumun 2 m'den kısa olması ve su tahliye hortumu ile aynı çapta olması gerekir.

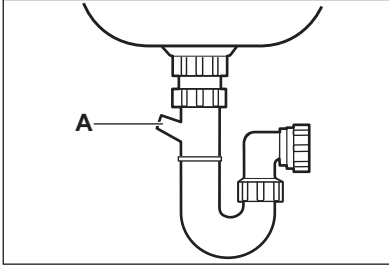

Su tahliye hortumunu süzgeçli bir lavabo altı tahliye borusuna bağlıyorsanız, plastik membranı (A) çıkarın. Membranın tam olarak çıkarılmaması tahliyede bir tıkanmaya ve boşaltma sorunlarına neden olabilir.

Cihazın, kirli suyun cihaza geri dönüşünü önleyen bir geri dönüşsüz valfi vardır. Lavabo tahliyesinde bir geri dönüşsüz valf varsa, cihazın yanlış tahliyesini önlemek için bunu çıkarın.

## 12. TEKNİK BİLGİLER

|                            |                                      |                          |
|----------------------------|--------------------------------------|--------------------------|
| Boyutlar                   | Genişlik / Yükseklik / Derinlik (mm) | 596 / 850 / 610          |
| Elektrik bağlantısı        | Bilgi etiketine bakın.               |                          |
|                            | Gerilim                              | 220-240 V                |
|                            | Frekans                              | 50 Hz                    |
| Su besleme basıncı         | Min. / maks. (bar / MPa)             | (0.5 / 0.05) / (8 / 0.8) |
| Su beslemesi <sup>1)</sup> | Soğuk su veya sıcak su <sup>2)</sup> | maks. 60°C               |
| Kapasite                   | Yerleştirme ayarları                 | 12                       |
| Enerji tüketimi            | Açık bırakma modu                    | 0.10 W                   |
|                            | Kapalı modu                          | 0.10 W                   |

<sup>1)</sup> Su giriş hortumunu 3/4" vida dişli bir su musluğuna bağlayın.

<sup>2)</sup> Sıcak su alternatif enerji kaynaklarından (ör. güneş panelleri, rüzgar) geliyorsa, enerji tüketimini azaltmak için sıcak su kaynağını kullanın.

## 13. ÇEVREYLE İLGİLİ BİLGİLER

Şu sembole sahip malzemeler geri dönüştürülebilir ♻️. Ambalajı geri dönüşüm için uygun konteynerlere koyun.

Elektrikli ve elektronik cihaz atıklarının geri dönüşümüne ve çevre ve insan sağlığının korunmasına

yardımcı olun. Ev atığı sembolü 🗑️ bulunan cihazları atmayın. Ürünü yerel geri dönüşüm tesislerinize gönderin ya da belediye ile irtibata geçin.

EEE Yönetmeliğine Uygundur.







