

FAVORIT 55022WO
FAVORIT 55022MO

HR Upute za uporabu
HU Használati útmutató
RO Manual de utilizare
TR Kullanma Kılavuzu

2
17
34
51



 **AEG**
perfekt in form und funktion

SADRŽAJ

1. SIGURNOSNE UPUTE	3
2. OPIS PROIZVODA	5
3. UPRAVLJAČKA PLOČA	6
4. PROGRAMI	6
5. OPCIJE	8
6. PRIJE PRVE UPORABE	8
7. SVAKODNEVNA UPORABA	11
8. SAVJETI	13
9. ČIŠĆENJE I ODRŽAVANJE	14
10. RJEŠAVANJE PROBLEMA	14
11. TEHNIČKI PODACI	16
12. BRIGA ZA OKOLIŠ	16

ZA SAVRŠENE REZULTATE

Zahvaljujemo vam što ste odabrali ovaj AEG proizvod. Proizveli smo ga kako bi vam pružio godine nepogrešivog rada, s inovativnim tehnologijama koje život čine jednostavnijim - svojstva koja ne možete pronaći kod običnih uređaja. Molimo vas da odvojite nekoliko minuta na čitanje kako biste dobili ono najbolje od njega.

Posjetite našu internetsku stranicu za:



Dobivanje savjeta o korištenju, prospekata, rješavanju problema, servisnim informacija:
www.aeg.com



Registriranje vašeg proizvoda za bolji servis:
www.aeg.com/productregistration



Kupovinu dodatne opreme, potrošnog materijala i originalnih rezervnih dijelova za vaš uređaj:
www.aeg.com/shop

BRIGA O KUPCIMA I SERVIS

Preporučujemo uporabu originalnih rezervnih dijelova. Kada se obraćate servisu, provjerite da su Vam dostupni sljedeći podaci. Informacije možete pronaći na nazivnoj pločici. Model, PNC, serijski broj.



Upozorenje / Oprez - sigurnosne informacije.



Opće informacije i savjeti



Informacije o zaštiti okoliša

Zadržava se pravo na izmjene.

1. SIGURNOSNE UPUTE

Prije postavljanja i uporabe uređaja, pažljivo pročitajte isporučene upute. Proizvođač nije odgovoran ako nepravilno postavljanje i korištenje uređaja uzrokuje ozljede i oštećenja. Uvijek čuvajte upute s uređajem, za naknadne potrebe.

1.1 Sigurnost djece i slabijih osoba



UPOZORENJE

Opasnost od gušenja, ozljede ili trajne nesposobnosti.

- Osobama, uključujući i djecu, sa smanjenim fizičkim, osjetilnim ili mentalnim funkcijama ili osobama bez iskustva i znanja nikada nemojte dozvoliti da koriste uređaj. Njih prilikom rukovanja uređajem mora nadzirati ili rukovanje uređajem uputiti osoba odgovorna za njihovu sigurnost. Ne dozvolite djeci da se igraju s uređajem.
- Svu ambalažu čuvajte izvan dohvata djece.
- Sve deterdžente čuvajte izvan dohvata djece.
- Djecu i kućne ljubimce držite podalje od vrata uređaja dok su otvorena.

1.2 Postavljanje

- Odstranite svu ambalažu.
- Ne priključujte i ne koristite oštećeni uređaj.
- Uređaj nemojte postavljati na mjesta na kojima je temperatura manja od 0°C.
- Pridržavajte se uputa za instalaciju ispuštenih s uređajem.

Spajanje na dovod vode

- Pripazite da ne oštetite crijeva za vodu.
- Prije priključivanja uređaja na nove cijevi ili cijevi koje se dugo nisu koristile, pustite da voda teče dok nije potpuno čista.
- Prilikom prve uporabe uređaja, provjerite da nema curenja.

- Crijevo za dovod vode ima sigurnosni ventil i oblogu s unutarnjim glavnim vodom.

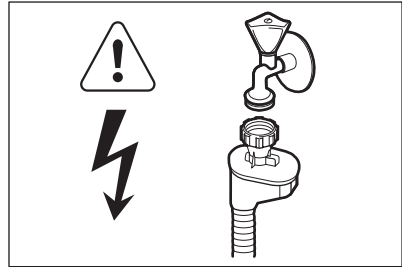

UPOZORENJE

Opasan napon.

- Ako je crijevo za dovod vode oštećeno, odmah iskopčajte utikač iz utičnice električne mreže. Za zamjenu crijeva za dovod vode kontaktirajte servis.

Spajanje na električnu mrežu



UPOZORENJE

Opasnost od požara i strujnog udara.

- Uređaj mora biti uzemljen.
- Provjerite podudaraju li se električni podaci na nazivnoj pločici s napajanjem. Ako nisu, kontaktirajte električara.
- Uvijek koristite pravilno postavljenu utičnicu sa zaštitom od strujnog udara.
- Ne koristite adaptere s više utičnica i produžne kabele.
- Pazite da ne oštetite utikač i kabel napajanja. Za zamjenu oštećenog kabla napajanja kontaktirajte ovlaštenu servis ili električara.
- Utikač kabla napajanja utaknite u utičnicu tek po završetku postavljanja. Osigurajte da se utičnici nakon postavljanja može lako pristupiti.
- Ne povlačite kabel napajanja kako biste izvukli utikač iz utičnice. Uvijek uhvatite i povucite utikač.

1.3 Koristite

- Ovaj uređaj je namijenjen za upotrebu u kućanstvu i za slične namjene kao što su:
 - Kuhinja za osoblje u prodavaonicama, uredima i drugim radnim prostorima
 - Farmama
 - Za goste hotela, motela i drugih vrsta smještaja
 - Za prenoćišta.



UPOZORENJE

Opasnost od ozljede.

- Ne mijenjajte specifikacije uređaja.
- Noževe i pribor s oštrim vrhovima u košaru za pribor za jelo stavite vrhom okrenutim prema dolje ili u vodoravan položaj.
- Ne držite vrata uređaja otvorena bez nadzora kako biste spriječili pad preko njih.
- Ne sjedajte i ne stojte na otvorenim vratima.
- Deterdženti za perilicu posuđa su opasni. Pridržavajte se sigurnosnih uputa na ambalaži deterdženta.

- Ne pijte i ne igrajte se s vodom u uređaju.
- Ne vadite posuđe iz uređaja prije završetka programa. Na posuđu može ostati deterdženta.



UPOZORENJE

Opasnost od električnog udara, požara ili opekotina.

- Ne stavljajte zapaljive predmete ili predmete namočene zapaljivim sredstvima u, pored ili na uređaj.
- Ne raspršujte vodu ili paru za čišćenje uređaja.
- Uređaj može ispuštati vruću paru ako otvorite vrata dok je program u tijeku.

1.4 Odlaganje



UPOZORENJE

Opasnost od ozljede ili gušenja.

- Iskopčajte uređaj iz napajanja.
- Odrežite kabel napajanja i bacite ga.
- Skinite bravicu vrata kako biste spriječili da se djeca i kućni ljubimci zatvore u uređaj.

2. OPIS PROIZVODA

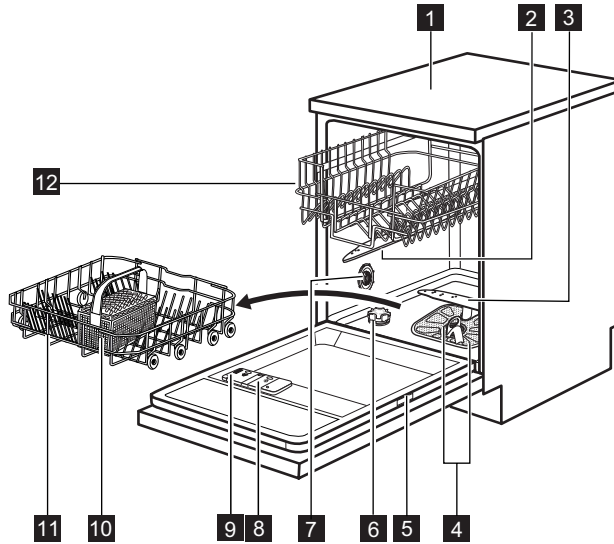

- | | | | |
|----------|-----------------|-----------|--------------------------------|
| 1 | Radna ploča | 7 | Prekidač tvrdoće vode |
| 2 | Gornja mlaznica | 8 | Spremnik sredstva za ispiranje |
| 3 | Donja mlaznica | 9 | Spremnik za deterdžent |
| 4 | Filtri | 10 | Košara za pribor za jelo |
| 5 | Nazivna pločica | 11 | Donja košara |
| 6 | Spremnik za sol | 12 | Gornja košara |

3. UPRAVLJAČKA PLOČA

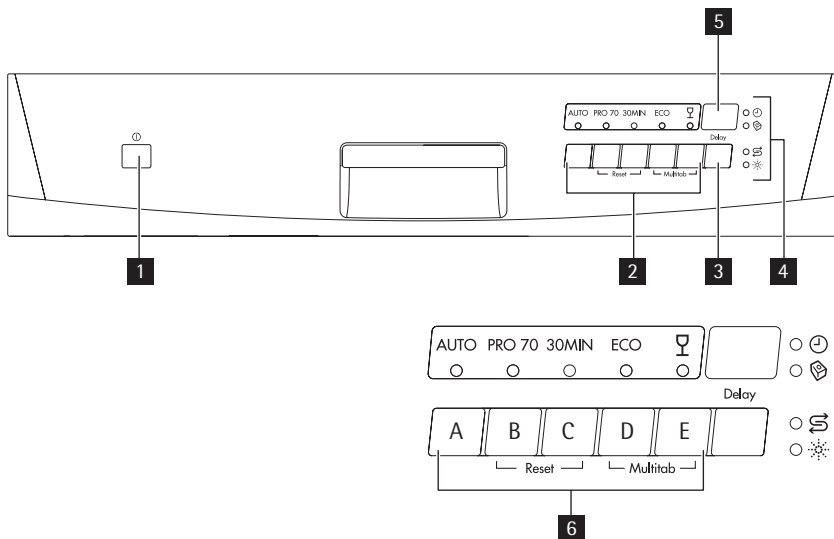

- | | |
|--|---------------------------|
| 1 Tipka za uključivanje/isključivanje | 4 Indikatori |
| 2 Programske tipke | 5 Zaslona |
| 3 Tipka za odgodu početka | 6 Funkcijske tipke |

Indikatori	Opis
	Indikator pranja.
	Indikator funkcije "Multitab".
	Indikator za sol. Ovaj je indikator isključen dok program radi.
	Indikator sredstva za ispiranje. Ovaj je indikator isključen dok program radi.

4. PROGRAMI

Program ¹⁾	Stupanj zaprjanosti Vrsta punjenja	Faze programa	Trajanje (min)	Snaga (kWh)	Voda (l)
AUTO ²⁾	Sve Posuđe, pribor za jelo, tave i posuđe	Prepranje Pranje 45 °C ili 70 °C Ispiranja Sušenje	90 - 140	1.1 - 1.8	12 - 23

Program ¹⁾	Stupanj zaprljanosti Vrsta punjenja	Faze programa	Trajanje (min)	Snaga (kWh)	Voda (l)
PRO 70 ³⁾	Jako zaprljano Posuđe, pribor za jelo, tave i posuđe	Pretpranje Pranje 70 °C Ispiranja Sušenje	140 - 150	1.5 - 1.7	16 - 18
30MIN ⁴⁾	Svježe zaprljano posuđe Posuđe i pribor za jelo	Pranje 60 °C Ispiranja	30	0,9	9
ECO ⁵⁾	Normalno zaprljano Posuđe i pribor za jelo	Pretpranje Pranje 50 °C Ispiranja Sušenje	155 - 167	0.99 - 1.04	13 - 14
	Normalno ili lagano zaprljano Osjetljivo i stakleno posuđe	Pranje 45 °C Ispiranja Sušenje	60 - 70	0.8 - 0.9	14 - 15

- 1) Tlak i temperatura vode, oscilacije u napajanju električne mreže, opcije te količina posuđa mogu promijeniti trajanje programa i potrošnju.
- 2) Uređaj prepoznaje stupanj zaprljanosti i količinu predmeta u košarama. Automatski prilagođava temperaturu i količinu vode, potrošnju energije i trajanje programa.
- 3) Ovaj program ima fazu ispiranja s visokom temperaturom za bolje higijenske rezultate. Tijekom faze ispiranja temperatura ostaje na 70 °C tijekom 10 do 14 minuta.
- 4) Ovim programom možete prati svježe zaprljano posuđe. Daje sjajne rezultate pranja u kratkom vremenu.
- 5) Pomoću ovog programa možete najučinkovitije iskoristiti vodu i uštedjeti energiju za uobičajeno zaprljano posuđe i pribor za jelo. (Ovo je standardni program za ustanove za testiranje).

Informacije za ustanove za testiranje

Za sve potrebne informacije po pitanju karakteristika testiranja pošaljite poruku elektronskom poštom:

info.test@dishwasher-production.com

Zapišite broj proizvoda (PNC) koji se nalazi na nazivnoj pločici.

5. OPCIJE



Prije početka programa uključite ili isključite opcije. Opcije ne možete uključiti ili isključiti dok program radi.



Ako je postavljena jedna ili više opcija, uvjerite se da je odgovarajući indikator uključen prije početka programa.

5.1 Opcija Multitab

Ovu opciju aktivirajte samo kada koristite kombinirani deterdžent u tabletama.

Ova opcija isključuje protok sredstva za ispiranje i soli. Odgovarajući indikatori su isključeni.

Trajanje programa može se produljiti.

Aktiviranje funkcije „Multitab“



Funkciju "Multitab" aktivirajte ili deaktivirajte prije početka programa. Kad se program pokrene, ta se funkcija više ne može uključiti ili isključiti.

1. Pritisnite tipku za uključivanje/isključivanje za uključenje uređaja.
2. Provjerite je li uređaj u načinu postavljanja. Pogledajte "POSTAVLJANJE I POKRETANJE PROGRAMA".

3. Istovremeno pritisnite i zadržite tipke (D) i (E) dok se ne uključi indikatorsko svjetlo funkcije "Multitab".



Funkcija ostaje uključena dok je ne isključite. Istovremeno pritisnite i zadržite tipke (D) i (E) dok se ne isključi indikatorsko svjetlo funkcije "Multitab".

Ako prekinete koristiti kombinirane tablete s deterdžentom, prije započinjanja odvojene uporabe deterdženta, sredstva za ispiranje i soli za perlicu posuđa obavite sljedeće korake:

1. Isključite funkciju "Multitab".
2. Postavite omekšivač vode na najvišu razinu.
3. Provjerite da su spremnik za sol i spremnik sredstva za ispiranje puni.
4. Pokrenite najkraći program s fazom ispiranja, bez deterdženta i bez posuđa.
5. Postavite omekšivač vode u skladu s tvrdoćom vode u vašem području.
6. Podesite količinu ispuštenog sredstva za ispiranje.

6. PRIJE PRVE UPORABE

1. Provjerite odgovara li postavka omekšivača vode tvrdoći vode u vašem području. Ako nije usklađena, podesite omekšivač vode. Obratite se lokalnom distributeru vode kako biste saznali tvrdoću vode u svom području.
2. Napunite spremnik za sol.
3. Napunite spremnik sredstva za ispiranje.

4. Otvorite slavinu.
5. Ostaci od obrade mogu se zadržati u uređaju. Pokrenite program kako biste ih uklonili. Ne koristite deterdžent i ne punite košare.



Ako koristite kombinirane tablete s deterdžentom, aktivirajte funkciju Multitab.

6.1 Podešavanje omekšivača vode

Tvrdoća vode			Omekšivač vode prilagođavanje		
Njemački stupnjevi (°dH)	Francuski stupnjevi (°fH)	mmol/l	Clarkeovi stupnjevi	Ručno upravljanje	Elektroničko
51 - 70	91 - 125	9.1 - 12.5	64 - 88	2 1)	10
43 - 50	76 - 90	7.6 - 9.0	53 - 63	2 1)	9
37 - 42	65 - 75	6.5 - 7.5	46 - 52	2 1)	8
29 - 36	51 - 64	5.1 - 6.4	36 - 45	2 1)	7
23 - 28	40 - 50	4.0 - 5.0	28 - 35	2 1)	6
19 - 22	33 - 39	3.3 - 3.9	23 - 27	2 1)	5 1)
15 - 18	26 - 32	2.6 - 3.2	18 - 22	1	4
11 - 14	19 - 25	1.9 - 2.5	13 - 17	1	3
4 - 10	7 - 18	0.7 - 1.8	5 - 12	1	2
< 4	< 7	< 0.7	< 5	1 2)	1 2)

1) Postavljeno tvornički.

2) Nemojte koristiti sol na ovoj razini.



Omekšivač vode morate podesiti ručno ili elektronički.

Ručno prilagođavanje

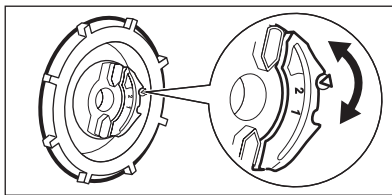

Okrenite prekidač tvrdoće vode na položaj 1 ili 2.

Elektroničko prilagođavanje

1. Za uključivanje uređaja pritisnite tipku za uključivanje/isključivanje. Provjerite je li uređaj u načinu postavljanja. Pogledajte "ODABIR I POKRETANJE PROGRAMA".
 2. Istovremeno pritisnite i držite funkcijske tipke (B) i (C) dok indikatori iznad funkcijskih tipki (A), (B) i (C) ne počnu treperiti.
 3. Pritisnite funkcijsku tipku (A).
 4. Za promjenu postavke pritisnite funkcijsku tipku (A).
 5. Za potvrdu postavke isključite uređaj.
- Indikatori iznad funkcijskih tipki (B) i (C) se isključuju.
 - Indikator iznad funkcijske tipke (A) nastavlja treperiti.
 - Na zaslonu se prikazuje postavka omekšivača vode, npr. 5 L = razina 5.

6.2 Punjenje spremnika za sol

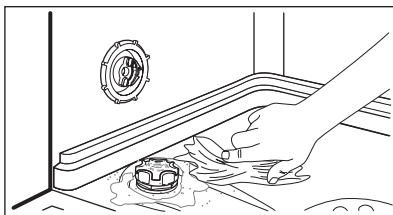

1. Okrenite poklopac u smjeru suprotnom od smjera kazaljke na satu i otvorite spremnik za sol.
2. Stavite 1 litru vode u spremnik za sol (samo prvi put).
3. Napunite spremnik za sol solju za perilicu posuđa.
4. Uklonite sol oko otvora spremnika za sol.
5. Za zatvaranje spremnika za sol okrenite poklopac u smjeru kretanja kazaljke na satu.



POZOR

Voda i sol mogu izlaziti iz spremnika za sol tijekom punjenja. Opasnost od korozije. Kako biste je spriječili, nakon punjenja spremnika za sol pokrenite program.

6.3 Punjenje spremnika sredstva za ispiranje

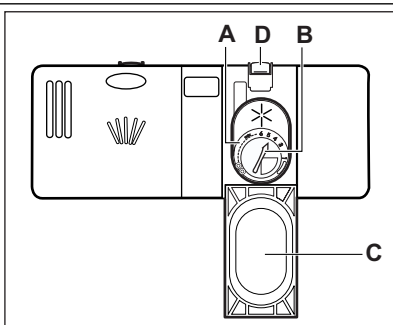

1. Pritisnite tipku za otpuštanje (D) za otvaranje poklopca (C).
2. Napunite spremnik sredstva za ispiranje (A), ne više od oznake 'max'.
3. Proliveno sredstvo za ispiranje uklonite upijajućom krpom kako biste spriječili stvaranje prevelike količine pjene.
4. Zatvorite poklopac. Provjerite da se tipka za otpuštanje zaključava na mjestu.



Možete okrenuti birač ispuštene količine (B) između položaja 1 (najmanja količina) i položaja 4 ili 6 (najveća količina).

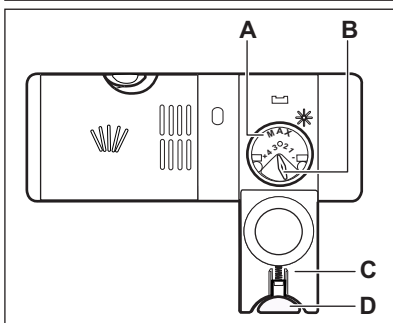

7. SVAKODNEVNA UPORABA

1. Otvorite slavinu.
2. Za uključivanje uređaja, pritisnite tipku za uključivanje/isključivanje. Uvjerite se da je uređaj u modu postavki, pogledajte 'ODABIR I POKRETANJE PROGRAMA'.
 - Ako je indikator soli uključen, napunite spremnik za sol.
 - Ako je indikator sredstva za ispiranje uključen, napunite spremnik sredstva za ispiranje.
3. Napunite košare.
4. Dodajte deterdžent.
5. Postavite i pokrenite odgovarajući program koji odgovara vrsti i zaprijetnosti punjenja.

7.1 Upotreba deterdženta

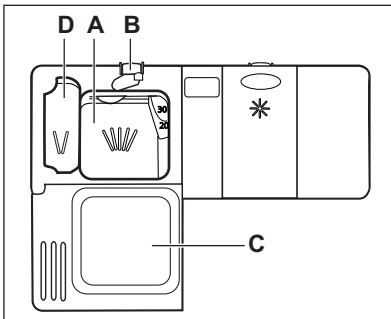

1. Pritisnite tipku (B) za otvaranje poklopca (C).
2. Stavite deterdžent u odjeljak (A).
3. Ako program pranja ima fazu pretpranja, stavite malu količinu deterdženta u spremnik (D).
4. Ako koristite deterdžent u tabletama, tabletu stavite u odjeljak (A).
5. Zatvorite poklopac. Provjerite da se tipka za otpuštanje zaključava na mjestu.

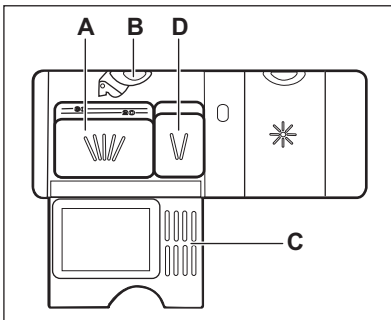

7.2 Odabir i pokretanje programa

Način postavljanja

Uređaj mora biti u načinu podešavanja za potvrdu nekih radnji.

Uređaj je u načinu podešavanja kad, nakon uključivanja:

- se uključe sva indikatorska svjetla programa.

Ako upravljačka ploča prikazuje ostale uvjete, istovremeno pritisnite i zadržite kontrolne tipke (B) i (C) dok uređaj ne prijeđe u način podešavanja.

Pokretanje programa bez odgode početka

1. Otvorite slavinu.
2. Za postavljanje programa, vrata uređaja ostavite pritisnuta.

3. Za uključivanje uređaja, pritisnite tipku za uključivanje/isključivanje.
4. Provjerite je li uređaj u načinu rada za postavljanje.
5. Pritisnite tipku programa kojeg želite postaviti.
 - Na zaslonu treperi trajanje programa.
 - Uključuje se odgovarajući indikator programa.
 - Uključuje se indikator pranja.
6. Zatvorite vrata uređaja. Program se pokreće.
 - Zaslon prikazuje trajanje programa koje se smanjuje u koracima od 1 minute.
 - Uključuje se indikator pranja.

Pokretanje programa s odgodom početka

1. Postavite program.
2. Pritišćite tipku za odgodu dok se na zaslonu ne prikaže vrijeme odgode koje želite postaviti (od 1 do 19 sati).
 - Na zaslonu treperi vrijeme odgode početka.
 - Indikator odgode se uključuje.
3. Zatvorite vrata uređaja. Započinje odbrojavanje.
 - Zaslon prikazuje odbrojavanje odgode početka koja se smanjuje u koracima po 1 sat.
 - Indikator pranja se isključuje.
- Kada odbrojavanje završi, program se pokreće.
 - Indikator odgode početka se isključuje.
 - Uključuje se indikator pranja.
 - Zaslon prikazuje trajanje programa.

 Program pranja, opcije i odgodu početka možete odabrati i kada su vrata zatvorena. U tom slučaju imate samo 3 sekunde do početka rada uređaja nakon svake postavke.

Otvaranje vrata dok uređaj radi

Ako otvorite vrata, uređaj se zaustavlja. Kad zatvorite vrata, uređaj nastavlja raditi od točke u kojoj je prekinuo rad.

Poništavanje odgode početka tijekom odbrojavanja

Istovremeno pritisnite i držite funkcijske tipke (B) i (C) dok se ne uključe svi indikatori programa.

 Kada poništite odgodu početka, uređaj se vraća u način rada za postavljanje. Morate ponovno postaviti program.

Otkazivanje programa

Istovremeno pritisnite i držite funkcijske tipke (B) i (C) dok se ne uključe svi indikatori programa.

 Prije pokretanja novog programa provjerite nalazi li se deterdžent u spremniku za deterdžent.

Po završetku programa

Kad je program završen, zaslon prikazuje 0 i indikator pranja se isključuje.

1. Za isključivanje uređaja, pritisnite tipku za uključivanje/isključivanje.
2. Zatvorite slavinu za dovod vode.



- Ako uređaj ne isključite, tri minute nakon završetka programa:
 - Svi indikatori se isključuju.
 - Zaslon prikazuje vodoravnu statusnu liniju.

To pomaže u smanjenju potrošnje energije.

Pritisnite jednu od tipki (ne tipku uključivanja/isključivanja), zaslon i indikatori ponovno se uključuju.



- Ostavite posuđe da se ohladi prije nego ga izvadite iz uređaja. Vruće posuđe može se lako oštetiti.
- Prvo ispraznite predmete iz donje košare, zatim iz gornje košare.
- Na stranicama i na vratima uređaja može biti vode. Nehrđajući čelik hladi se brže od posuđa.

8. SAVJETI

8.1 Omekšivač vode

Tvrda voda sadrži visoku količinu minerala koji mogu uzrokovati oštećenje uređaja i loše rezultate pranja. Omekšivač vode neutralizira te minerale. Sol za perilicu posuđa održava omekšivač vode čistim i u dobrim uvjetima. Važno je postaviti pravu razinu omekšivača vode. To osigurava da omekšivač vode koristi ispravnu količinu soli za perilicu posuđa i vode.

8.2 Punjenje košara



Pogledajte isporučeni letak s primjerima punjenja košara.

- Uređaj koristite isključivo za pranje predmeta namijenjenih za pranje u perilici.
- U uređaj ne stavljajte predmete od drveta, roga, aluminijske, kositra i bakra.
- Nemojte u uređaj stavljati predmete koji mogu apsorbirati vodu (spužve, kućanske krpe).
- Uklonite preostalu hranu s predmeta.
- Za lakše uklanjanje zagorjele hrane, namočite lonce i tave prije nego što ih stavite u uređaj.
- Stavite šuplje predmete (šalice, čaše i lonce) otvorom okrenutim prema dolje.
- Provjerite da se pribor i posuđe međusobno ne preklapa. Žlice pomiješajte s drugim priborom.
- Stakleni predmeti ne smiju se međusobno dodirivati.
- Male predmete položite u košaru za pribor za jelo.
- Lagano posuđe stavite u gornju košaru. Pazite da se ne miče.
- Prije početka programa provjerite mogu li se mlaznice slobodno kretati.

8.3 Upotreba soli, sredstva za ispiranje i deterdženta

- Upotrebljavajte samo sol, sredstvo za ispiranje i deterdžent za perilice posu-

đa. Ostali proizvodi mogu prouzročiti oštećenja na uređaju.

- Sredstvo za ispiranje, tijekom zadnje faze ispiranja, pomaže u sušenju posuđa bez crtica i mrlja.
- Kombinirane tablete za pranje sadrže deterdžent, sredstvo za ispiranje i ostale dodatke. Provjerite jesu li te tablete prikladne za tvrdoću vode u vašem području. Pogledajte upute na pakiranju proizvoda.
- Deterdžent u tabletama ne otapa se do kraja prilikom korištenja kratkih programa. Kako bi se spriječila pojava tragova deterdženta na posudu preporučujemo upotrebu sredstva za pranje u tabletama samo za duže programe pranje.



Nemojte koristiti više od točne količine deterdženta. Pogledajte upute na pakiranju deterdženta.

8.4 Prije pokretanja programa

Provjerite sljedeće:

- Filtri su čisti i pravilno postavljeni.
- Mlaznice nisu začepljene.
- Položaj predmeta u košarama je ispravan.
- Program odgovara vrsti i zaprljanosti punjenja.
- Upotrebljava se odgovarajuća količina deterdženta.
- U uređaju ima soli i sredstava za ispiranje za perilice posuđe (osim ako ne upotrebljavate kombinirane tablete s deterdžentom).
- Poklopac spremnika za sol je čvrst.

9. ČIŠĆENJE I ODRŽAVANJE



UPOZORENJE

Prije održavanja, isključite uređaj i izvucite utikač iz utičnice električne struje.



Nečisti filtri i začepljene mlaznice smanjuju rezultate pranja. Redovno ih provjeravajte i ako je potrebno očistite ih.

9.1 Čišćenje filtera

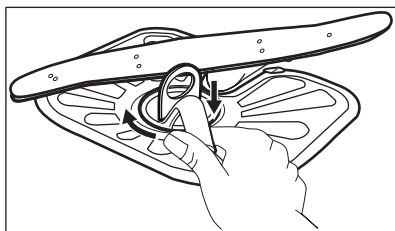
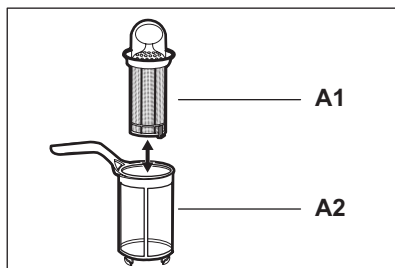
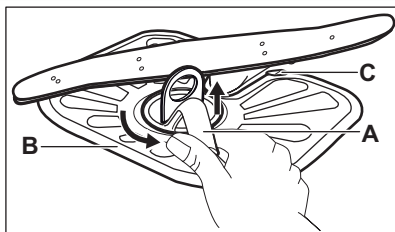

1. Okrenite filter (A) u smjeru suprotnom od smjera kazaljki na satu i skinite ga.
2. Za rastavljanje filtera (A), razdvojite (A1) i (A2).
3. Uklonite filter (B).
4. Operite filtre vodom.
5. Postavite filter (B) u početni položaj. Provjerite je li pravilno spojen pod dvije vodilice (C).
6. Sastavite filter (A) i vratite na mjesto filter (B). Okrenite ga u smjeru kazaljki na satu dok se ne zaključa.



Neispravan položaj filtera može uzrokovati slabe rezultate pranja i oštećenje uređaja.

9.2 Čišćenje mlaznica

Ne uklanjajte mlaznice.

Ako se otvori u mlaznicama začepi, uklonite ostatke zaprljanja tankim oštrim predmetom.

9.3 Vanjsko čišćenje

Obrišite uređaj vlažnom mekom krpom. Koristite samo neutralna sredstva za čišćenje. Nikada ne koristite abrazivna sredstva, jastučice za ribanje ili otapala.

10. RJEŠAVANJE PROBLEMA

Uređaj se ne pokreće ili se zaustavlja tijekom rada.

Prije nego što kontaktirate servis pogledajte sljedeće informacije kako biste našli rješenje problema.

Kod nekih kvarova zaslon prikazuje šifru alarma:

- ,10 - Uređaj se ne puni vodom.
- ,20 - Uređaj ne izbacuje vodu.

- **30** - Uključen je uređaj za zaštitu od poplave.

**UPOZORENJE**

Prije kontrole isključite uređaj.

Problem	Moguće rješenje
Ne možete uključiti uređaj.	Provjerite je li utikač umetnut u utičnicu mrežnog napajanja.
	Provjerite da u kutiji s osiguračima nema oštećenog osigurača.
Program ne započinje s radom.	Provjerite jesi li vrata uređaja zatvorena.
	Ako je postavljena odgoda početka, poništite postavku ili pričekajte završetak odbrojavanja.
Uređaj se ne puni vodom.	Provjerite je li slavina otvorena.
	Provjerite da tlak u dovodu vode nije prenizak. Ovu informaciju potražite kod lokalnog distributera vode.
	Provjerite da slavina nije začepljena.
	Provjerite da filter dovodnog crijeva nije začepljen.
	Provjerite da dovodno crijevo nije savijeno ili prignječeno.
Uređaj ne izbacuje vodu.	Provjerite da sifon nije začepljen.
	Provjerite da odvodno crijevo nije savijeno ili prignječeno.
Uključen je uređaj za zaštitu od poplave.	Zatvorite slavinu i kontaktirajte servis.

Nakon završetka provjera, uključite uređaj. Program se nastavlja iz točke u kojoj je prekinut.

Ako se problem i dalje javlja, kontaktirajte servis.

Ako se na zaslonu prikažu drugi kodovi alarma, kontaktirajte servis.

10.1 Ako rezultati pranja i sušenja nisu zadovoljavajući

Bijele crte i mrlje ili plavičasti slojevi na čašama i posuđu.

- Ispuštena količina sredstva za ispiranje je prevelika. Postavite birač sredstva za ispiranje u niži položaj.
- Količina deterdženta bila je prevelika.

Osušene kapljice vode ostaju na čašama i posuđu

- Ispuštena količina sredstva za ispiranje nije dovoljna. Postavite birač sredstva za ispiranje u viši položaj.

- Uzrok može biti kvaliteta deterdženta.

Posuđe je mokro

- Program nema fazu sušenja ili ima fazu sušenja na niskoj temperaturi.
- Spremnik sredstva za ispiranje je prazan.
- Uzrok može biti kvaliteta sredstva za ispiranje.
- Uzrok može biti kvaliteta kombiniranog deterdženta u tabletama. Isprobajte drugu marku ili aktivirajte spremnik sredstva za ispiranje i koristite sredstvo za ispiranje zajedno s kombiniranim deterdžentom u tabletama.



Ostale moguće uzroke potražite u poglavlju 'SAVJETI I PREPORUKE'.

Uključivanje spremnika sredstva za ispiranje s uključenom funkcijom "Multitab"

1. Za uključivanje uređaja pritisnite tipku za uključivanje/isključivanje. Provjerite je li uređaj u načinu postavljanja. Pogledajte "POSTAVLJANJE I POKRETANJE PROGRAMA".
2. Istovremeno pritisnite i držite funkcijske tipke (B) i (C) dok indikatori iznad funkcijskih tipki (A), (B) i (C) ne počnu treperiti.
3. Pritisnite funkcijsku tipku (B).
 - Indikatori iznad funkcijskih tipki (A) i (C) se isključuju.

- Indikator iznad funkcijske tipke (B) nastavlja treperiti.
- Na zaslonu se prikazuje trenutna postavka spremnika sredstva za ispiranje.

<i>0 d</i>	Isklj.
<i>1 d</i>	Uklj.

4. Pritisnite funkcijsku tipku (B) za promjenu postavke.
5. Za potvrdu postavke isključite uređaj.
6. Podesite ispuštenu količinu sredstva za ispiranje.
7. Napunite spremnik sredstva za ispiranje.

11. TEHNIČKI PODACI

Dimenzije	Širina × Visina × Dubina (mm)	600 / 850 / 610
Spajanje na električnu mrežu	Pogledajte natpisnu pločicu.	
	Napon	220-240 V
	Frekvencija	50 Hz
Tlak dovoda vode	Min. / maks. (bar / MPa)	(0.5 / 0.05) / (8 / 0.8)
Dovod vode ¹⁾	Hladna ili topla voda ²⁾	maks. 60 °C
Kapacitet	Broj kompleta posuđa	12
Potrošnja energije	Uključen	0.99 W
	Isključen	0.1 W

¹⁾ Crijevo za dovod vode spojite na slavinu s navojem 3/4".

²⁾ Ako topla voda dolazi iz alternativnih izvora energije (npr., solarni paneli, energija vjetra), upotrijebite toplu vodu kako biste smanjili potrošnju energije.

12. BRIGA ZA OKOLIŠ

Reciklirajte materijale sa simbolom ♻️ . Ambalažu za recikliranje odložite u prikladne spremnike. Pomozite u zaštiti okoliša i ljudskog zdravlja, kao i u recikliranju otpada od električnih i elektroničkih uređaja.

Uređaje označene simbolom ⚠️ ne bacajte zajedno s kućnim otpadom. Proizvod odnesite na lokalno reciklažno mjesto ili kontaktirajte nadležnu službu.

TARTALOMJEGYZÉK

1. BIZTONSÁGI ELŐÍRÁSOK	18
2. TERMÉKLEÍRÁS	20
3. KEZELŐPANEL	21
4. PROGRAMOK	22
5. KIEGÉSZÍTŐ FUNKCIÓK	23
6. AZ ELSŐ HASZNÁLAT ELŐTT	23
7. NAPI HASZNÁLAT	26
8. HASZNOS TANÁCSOK ÉS JAVASLATOK	29
9. ÁPOLÁS ÉS TISZTÍTÁS	30
10. HIBAEHÁRÍTÁS	31
11. MŰSZAKI INFORMÁCIÓK	32
12. KÖRNYEZETVÉDELMI TUDNIVALÓK	33

AZ ÖN ELÉGEDETTSÉGE ÉRDEKÉBEN

Köszönjük, hogy megvásárolta ezt az AEG készüléket. Reméljük, hogy készülékünk kifogástalan teljesítményével hosszú éveken át elégedett lesz. Pontosan ezért alkalmaztunk olyan innovatív technológiákat és jellemzőket, melyek a mindennapi teendőket nagymértékben megkönnyítik, és amelyeket más készülékeken nem talál meg. Kérjük, szánjon néhány percet az útmutató végigolvasására, hogy a maximumot hozhassa ki készülékéből.

Látogassa meg a weboldalunkat:



Kezelési tanácsok, kiadványok, hibaelhárító, szerviz információk:
www.aeg.com



További előnyökért regisztrálja készülékét:
www.aeg.com/productregistration



Kiegészítők, segédanyagok és eredeti alkatrészek vásárlása a készülékhez:
www.aeg.com/shop

VÁSÁRLÓI TÁMOGATÁS ÉS SZERVIZ

Kizárólag eredeti alkatrészek használatát javasoljuk.

Ha készülékével a szervizhez fordul, legyenek kéznél az alábbi adatok.

Ezek az információk az adattáblán olvashatók. Típus, Termékszám, Sorozatszám.



Figyelmeztetés - Biztonsági információk



Általános információk és tanácsok



Környezetvédelmi információk

A változtatások jogát fenntartjuk.

1. BIZTONSÁGI ELŐÍRÁSOK

Az üzembe helyezés és használat előtt, gondosan olvassa el a mellékelt útmutatót. A nem megfelelő üzembe helyezés vagy használat által okozott károkért nem vállal felelősséget a gyártó. További utánanézés érdekében tartsa elérhető helyen az útmutatót.

1.1 Gyermekek és fogyatékkal élő személyek biztonsága



VIGYÁZAT

Fulladás, sérülés vagy tartós rokkantság kockázata.

- Ne engedje, hogy a készüléket csökkent fizikai, értelmi vagy mentális képességű, illetve megfelelő tapasztalatok és ismeretek híján lévő személy használja, beleértve a gyermekeket is. A biztonságukért felelős személy felügyelje őket, illetve a készülék használatára vonatkozóan biztosítson útmutatást számukra. Ne hagyja, hogy gyermekek játsszanak a készülékkel.
- Minden csomagolóanyagot tartson a gyermekektől távol.
- Minden mosószeret tartson távol a gyermekektől.
- A gyermekeket és kedvenc háziállatokat tartsa távol a készüléktől, amikor az ajtaja nyitva van.

1.2 Üzembe helyezés

- Távolítsa el az összes csomagolást.
- Ne helyezzen üzembe és ne használjon sérült készüléket.
- Ne helyezze üzembe a készüléket olyan helyen, ahol a hőmérséklet 0°C alatt van.
- Tartsa be a készülékhez mellékelt szerelési útmutatót.

Vízhálózatra csatlakoztatás

- Ellenőrizze, hogy nem okoz-e sérülést a vízcsöveknek.
- Mielőtt új vagy hosszabb idő óta nem használt csövekhez csatlakoztatja a készüléket, addig folyassa a vizet, amíg az teljesen ki nem tisztul.

- A készülék első használata előtt ellenőrizze, hogy nincs-e szivárgás.
- A befolyócső biztonsági szeleppel, valamint dupla bevonattal ellátott belső vezetékkel rendelkezik.

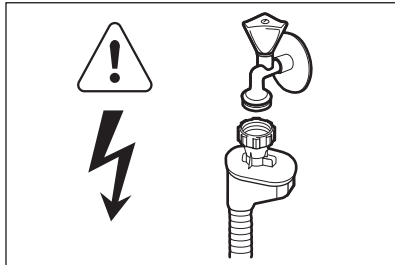

VIGYÁZAT

Veszélyes feszültség.

- Ha a befolyócső megsérül, akkor azonnal húzza ki a csatlakozódugót a fali csatlakozóaljzatból. Forduljon a márkaszervizhez a befolyócső cseréje érdekében.

Elektromos csatlakoztatás



VIGYÁZAT

Tűz- és áramütésveszély.

- A készüléket kötelező földelni.
- Ellenőrizze, hogy az adattáblán szereplő elektromossági adatok megfelelnek-e a háztartási hálózati áramparamétereinek. Ha nem, forduljon szakképzett villanszerelőhöz.
- Mindig megfelelően felszerelt, érintésbiztos aljzatot használjon.
- Ne használjon hálózati elosztókat és hosszabbító kábeleket.
- Ügyeljen a hálózati csatlakozódugó és a hálózati kábel épségére. Ha a hálózati kábel cserére szorul, forduljon a márkaszervizhez vagy villanszerelőhöz.
- Csak az üzembe helyezés befejezése után csatlakoztassa a hálózati csatlakozódugót a hálózati csatlakozóaljzatba. Üzembe helyezés után biztosítsa a hálózati dugasz könnyű elérhetőségét.
- Amikor kihúzza a készülék hálózati vezetéket, soha ne a vezetékét fogja

meg. Mindig a dugasznál fogva húzza ki.

1.3 Használat

- A készülék háztartási és hasonló célú használatra készült, például:
 - üzletek, irodák és egyéb munkahelyeken kialakított személyzeti konyhák
 - Tanyaházak
 - Hotellek, motelek és egyéb lakás céljára szolgáló ingatlanok esetén az ügyfelek számára
 - Szállások reggelivel.



VIGYÁZAT

Sérülésveszély.

- Ne változtassa meg a készülék műszaki jellemzőit.
- Lefelé fordítva vagy vízszintes irányba tegye a késeket és a hegyes evőeszközöket az evőeszközkosárba.
- A beleütközés elkerülésének megelőzésére, ne hagyja nyitva felügyelet nélkül a készülék ajtaját.
- Ne üljön vagy álljon rá a nyitott ajtóra.
- A mosogatógépben használt mosogatószerek veszélyesek. Tartsa be a mosogatószer csomagolásán feltüntetett utasításokat.

- Ne igyon a készülékben lévő vízből, és ne játsszon vele.
- Az edényeket a mosogatógépből csak a mosogatóprogram lejáta után vegye ki. Mosogatószer maradhat az edényeken.



VIGYÁZAT

Áramütés-, tűz- és égésveszély.

- Ne tegyen gyúlékony anyagot, vagy gyúlékony anyaggal szennyezett tárgyat a készülékbe, annak közelébe, illetve annak tetejére.
- A készülék tisztításához ne használjon vízsugarat vagy gőzt.
- A készülékből forró gőz szabadulhat ki, ha az ajtót mosogatóprogram futása közben kinyitja.

1.4 Ártalmatlanítás



VIGYÁZAT

Sérülés- vagy fulladásveszély.

- Bontsa a készülék hálózati csatlakozását.
- Vágja át a hálózati kábelt, és tegye a hulladékba.
- Szerelje le az ajtókilincset, hogy megakadályozza gyermekek és kedvenc állatok készülékben rekedését.

2. TERMÉKLEÍRÁS

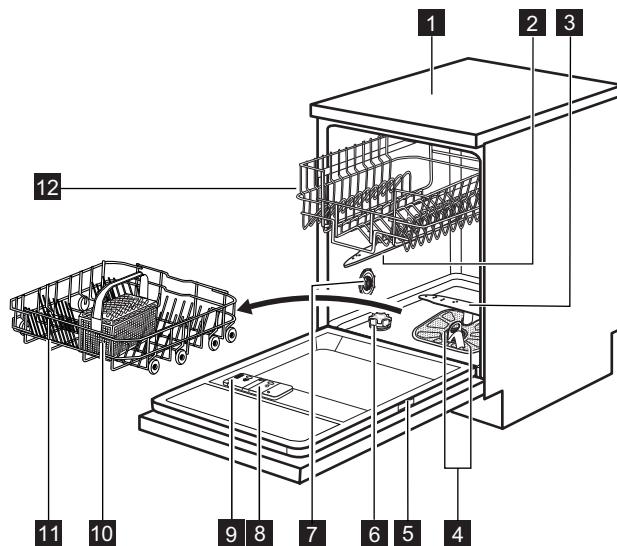

- 1** Munkafelület
- 2** Felső szórókar
- 3** Alsó szórókar
- 4** Szűrők
- 5** Adattábla
- 6** Sótartály

- 7** Vízkeménység-tárcsa
- 8** Öblítőszer-adagoló
- 9** Mosogatószer-adagoló
- 10** Evőeszköztartó
- 11** Alsó kosár
- 12** Felső kosár

3. KEZELŐPANEL

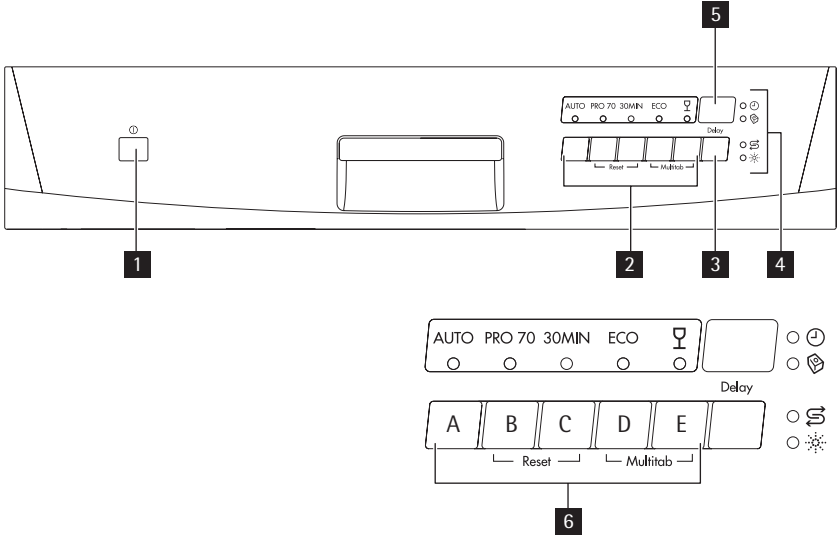

1 Be/ki gomb

2 Programgombok

3 Késleltetett indítás gomb

4 Visszajelzők

5 Kijelző

6 Funkciógombok

Visszajelzők	Leírás
	Mosogatás visszajelző.
	Multitab visszajelző.
	Só visszajelző. A program működése során ez a visszajelző nem világít.
	Öblítőszer visszajelző. A program működése során ez a visszajelző nem világít.

4. PROGRAMOK

Program ¹⁾	Szennye- zettség mér- téke Töltet típusa	Program szakaszok	Időtár- tam (perc)	Energia- fogyasz- tás (kWh)	Víz (l)
AUTO ²⁾	Összes Edények, evőeszkö- zök, lábasok és fazekak	Előmosás Főmosogatás 45 °C-on vagy 70 °C- on Öblítés Szárítás	90 - 140	1.1 - 1.8	12 - 23
PRO 70 ³⁾	Erős szen- nyezettség Edények, evőeszkö- zök, lábasok és fazekak	Előmosás Főmosogatás 70 °C-on Öblítés Szárítás	140 - 150	1.5 - 1.7	16 - 18
30MIN ⁴⁾	Friss szen- nyezettség Edények és evőeszkö- zök	Főmosogatás 60 °C-on Öblítés	30	0,9	9
ECO ⁵⁾	Normál szennye- zettség Edények és evőeszkö- zök	Előmosás Főmosogatás 50 °C-on Öblítés Szárítás	155 - 167	0.99 - 1.04	13 - 14
	Normál vagy enyhe szennyező- dés Kényes cse- rép- és üve- gedények	Főmosogatás 45 °C-on Öblítés Szárítás	60 - 70	0.8 - 0.9	14 - 15

¹⁾ A víz nyomása és hőmérséklete, a hálózati feszültség ingadozásai, a beállítások és az edények mennyisége módosíthatja a program időtartamát és a fogyasztási értékeket.

²⁾ A készülék érzékeli a kosarakba helyezett edények mennyiségét és szennyezettségét. Automatikusan beállítja a szükséges hőmérsékletet és a vízmennyiséget, az energiafogyasztást és a program időtartamát.

³⁾ A jobb higiéniai eredmény elérése érdekében, e program egy magas hőmérsékletű öblítési fázissal rendelkezik. Az öblítési fázis során a hőmérséklet 70 °C-on marad 10–14 percig.

⁴⁾ Ezzel a programmal frissen szennyezett edényeket mosogathat el. Rövid idő alatt is kiváló eredményt nyújt.

⁵⁾ A programmal a leghatékonyabb víz- és áramfelhasználás mellett mosogathatja el a normál mértékben szennyezett edényeket és evőeszközöket. (Ezt a programot használják tesztprogramként a bevizsgáló intézetek.)

Tájékoztatás a bevizsgáló intézetek számára

A bevizsgálás elvégzéséhez szükséges összes információ megszerzéséhez küldjön egy e-mailt a következő címre:

info.test@dishwasher-production.com

Jegyezze fel az adattáblán található termékszámot (PNC).

5. KIEGÉSZÍTŐ FUNKCIÓK

i A mosogatóprogram indítása előtt kapcsolja be vagy ki a kívánt kiegészítő funkciót. A mosogatóprogramok működése közben nem lehet a kiegészítő funkciót be- vagy kikapcsolni.

i Amennyiben egy vagy több kiegészítő funkció van beállítva, ellenőrizze, hogy a hozzájuk tartozó jelzőfények világítanak-e a program elindulása előtt.

'PROGRAM KIVÁLASZTÁSA ÉS ELINDÍTÁSA' rész

3. Nyomja be egyszerre, és tartsa lenyomva a **(D)** és **(E)** funkciógombokat, amíg a multibab jelzőfénye felgyullad.

i Ez a funkció akkor is bekapcsolva marad, amíg ki nem kapcsolja. Nyomja be egyszerre, és tartsa lenyomva a **(D)** és **(E)** funkciógombokat, amíg a multibab jelzőfénye ki nem kapcsol.

5.1 Multibab funkció

Csak kombinált mosogatószer-tabletták esetében aktiválja e kiegészítő funkciót. Ez a kiegészítő funkció leállítja az öblítőszer és a só betöltését. Nem világítanak a hozzá tartozó visszajelzők. Nőhet a program időtartama.

A multibab funkció bekapcsolása

i A multibab funkciót a program indítása előtt kapcsolja be vagy ki. A funkciót a program működése közben nem lehet be- vagy kikapcsolni.

1. A készülék bekapcsolásához nyomja meg a be/ki gombot.
2. Győződjön meg arról, hogy a készülék beállítási módban van-e. Lásd a

Ha abbahagyja a kombinált mosogatószer-tabletták használatát, mielőtt elkezdené a külön mosogatószer, öblítőszer és regeneráló só használatát, tegye a következő lépéseket:

1. Kapcsolja ki a multibab funkciót.
2. Állítsa a vízlágyítót a legmagasabb szintre.
3. Ellenőrizze, hogy a sótartály és az öblítőszer-adagoló tele van-e.
4. Indítsa el a legrövidebb, öblítési fázissal rendelkező programot mosogatószer és edények nélkül.
5. Állítsa be a vízlágyítót lakóhelye víz-keménységének megfelelően.
6. Állítsa be az adagolt öblítőszer mennyiségét.

6. AZ ELSŐ HASZNÁLAT ELŐTT

1. Ellenőrizze, hogy a vízlágyító szintje megfelel-e a környéken használt víz keménységének. Szükség esetén módosítsa a vízlágyító beállítását. A használt víz keménységére vonatko-

zó tájékoztatásért lépjen kapcsolatba a helyi vízszolgáltatóval.

2. Töltse fel sótartályt.
3. Töltse fel az öblítőszer-adagolót.

- Nyissa ki a vízcsapot.
- A készülékben gyártási maradványok lehetnek. Az eltávolításukhoz indítson el egy mosogatóprogramot. Ne használjon mosogatószert, és ne töltsse meg a kosarakat.



Ha kombinált mosogatószer-tablettákat használ, akkor aktiválja a multitablett funkciókat.

6.1 A vízlágyító beállítása

Vízkeménység				Vízlágyító beállítás	
Német fok (°dH)	Francia fok (°fH)	mmol/l	Clarke fok	Kézi mosogatás	Elektronika
51 - 70	91 - 125	9.1 - 12.5	64 - 88	2 1)	10
43 - 50	76 - 90	7.6 - 9.0	53 - 63	2 1)	9
37 - 42	65 - 75	6.5 - 7.5	46 - 52	2 1)	8
29 - 36	51 - 64	5.1 - 6.4	36 - 45	2 1)	7
23 - 28	40 - 50	4.0 - 5.0	28 - 35	2 1)	6
19 - 22	33 - 39	3.3 - 3.9	23 - 27	2 1)	5 1)
15 - 18	26 - 32	2.6 - 3.2	18 - 22	1	4
11 - 14	19 - 25	1.9 - 2.5	13 - 17	1	3
4 - 10	7 - 18	0.7 - 1.8	5 - 12	1	2
< 4	< 7	< 0.7	< 5	1 2)	1 2)

1) Gyári helyzet.

2) Ezen a szinten ne használjon sót.



Manuálisan és elektronikusan kell beállítani a vízlágyítót.

Manuális beállítás

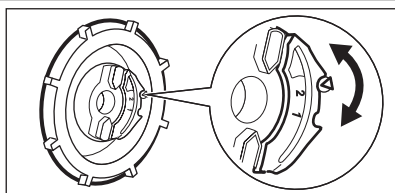

A vízkeménység-tárcsát forgassa el az 1. vagy 2. állásba.

Elektronikus beállítás

- A készülék bekapcsolásához nyomja meg a be/ki gombot. Győződjön meg arról, hogy a készülék beállítás üzemmódban van-e. Lásd a „PROGRAM KIVÁLASZTÁSA ÉS ELINDÍTÁSA” című részt.

- Nyomja meg egyszerre és tartsa megnyomva a funkciógombokat (B) és (C), amíg a funkciógombok (A), (B) és (C) feletti visszajelzők villogni nem kezdenek.
- Nyomja meg a funkciógombot (A).

- A funkciógombok (B) és (C) feletti visszajelzők kialszanak.
- Az (A) funkciógomb feletti visszajelző tovább villog.
- A kijelzőn a vízlágyító aktuális beállítása látható, pl.: **5 L** = 5. szint.

4. A beállítás módosításához többször nyomja meg a funkciógombot (A).
5. A beállítás megerősítéséhez kapcsolja ki a készüléket.

6.2 A sótartály feltöltése

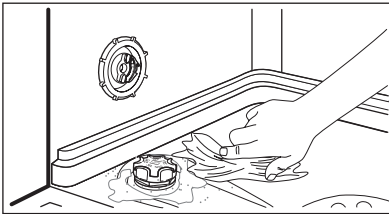
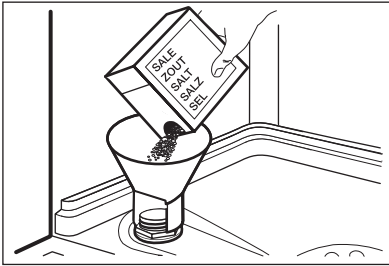

1. Csavarja le a kupakot az óramutató járásával ellenkező irányba, és nyissa ki a sótartályt.
2. Öntsön 1 liter vizet a sótartályba (csak az első alkalommal).
3. Töltse fel a sótartályt regeneráló sóval.
4. Távolítsa el a sótartály nyílása körül lévő sót.
5. A sótartály visszazárásához tekerje a kupakot az óramutató járásával megegyező irányba.



FIGYELEM

Víz és só juthat ki a töltés során a sótartályból. Korrózióveszély. Ennek megakadályozására, a sótartály feltöltése után indítson el egy programot.

6.3 Az öblítőszer-adagoló feltöltése

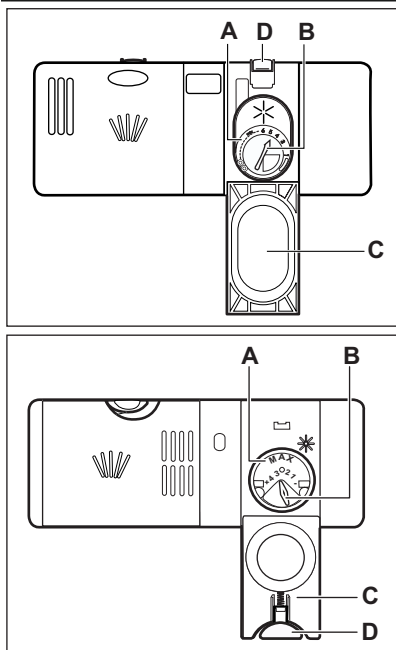

1. Nyomja meg a kioldó gombot (D) a fedél (C) felnyitására.
2. Töltse fel az öblítőszer-adagolót (A), de ne lépje túl a „max” jelzést.
3. A kiömlött öblítőszeret nedvszívó törülköendővel távolítsa el, hogy a mosogatóprogram alatt megakadályozza a túlzott habképződést.
4. Zárja le a fedelet. Ellenőrizze, hogy reteszelt állapotban van-e a kioldó gomb.



Elfordíthatja az adagolt mennyiség választókapcsolót (B) 1 (legkisebb mennyiség) és 4 vagy 6 (legnagyobb mennyiség) közötti állásokba.

7. NAPI HASZNÁLAT

1. Nyissa ki a vízcsapot.
2. A készülék bekapcsolásához nyomja meg a be/ki gombot. Ellenőrizze, hogy a készülék beállítás üzemmódban van-e, lásd a „PROGRAM KIVÁLASZTÁSA ÉS ELINDÍTÁSA” című részt.
 - Ha világít a só visszajelző, akkor töltse fel a sótartályt.
 - Ha világít az öblítőszer-adagoló visszajelző, akkor töltse fel az öblítőszer-adagolót.
3. Pakolja meg megfelelően a kosarakat.
4. Töltse be a mosogatószert.
5. Állítsa be és indítsa el a töltet típusának és a szennyeződés mértékének megfelelő programot.

7.1 A mosogatószer használata

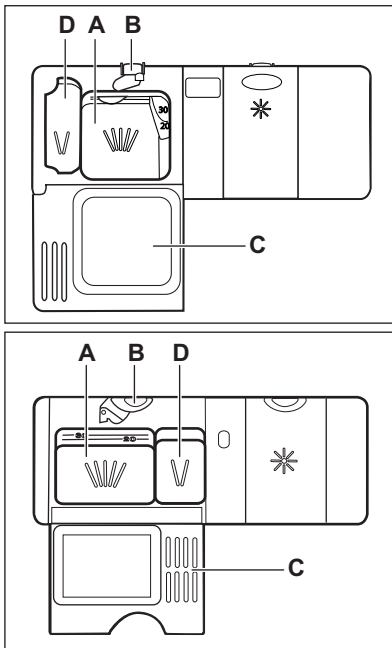

1. Nyomja meg a kioldó gombot (B) a fedél (C) felnyitásához.
2. Tegyen mosogatószert az adagolóba (A).
3. Ha a mosogatóprogram előmosási fázissal is rendelkezik, tegyen egy kevés mosogatószert az előmosási mosogatószer adagolóba (D).
4. Ha mosogatószer-tablettát használ, tegye a tablettát a mosogatószer-adagolóba (A).
5. Zárja le a fedelet. Ellenőrizze, hogy reteszelő helyzetben van-e a kioldó gomb.

7.2 Program kiválasztása és elindítása

Beállítási mód

Néhány művelet elfogadásához a készüléknek beállítás üzemmódban kell lennie.

A készülék akkor van beállítás üzemmódban, ha az aktiválás után:

- Az összes programjelzőfény felgyullad.

Ha a kezelőpanel egyéb feltételeket mutat, nyomja meg egyszerre és tartsa lenyomva a (B) és a (C) funkciógombokat, amíg a készülék beállítás üzemmódba nem lép.

Egy program késleltetett indítás nélküli indítása

1. Nyissa ki a vízcsapot.
2. Egy program beállításához tartsa nyitva a készülék ajtaját.
3. A készülék bekapcsolásához nyomja meg a be/ki gombot.

4. Győződjön meg arról, hogy a készülék beállítás üzemmódban van-e.
5. Nyomja meg a beállítani kívánt programhoz tartozó gombot.
 - A program időtartama villog a kijelzőn.
 - A megfelelő program jelzőfénye felgyullad.
 - A mosogató visszajelző felgyullad.
6. Csukja be a készülék ajtaját. A program elindul.
 - A program időtartama látható a kijelzőn, mely 1 perces lépésekben csökken.
 - A mosogató visszajelző továbbra is világít.

Egy program késleltetett indítással való indítása

1. Állítsa be a programot.
2. Nyomja meg ismételten a késleltetett indítás gombot, amíg a kijelző a beál-

lítani kívánt késleltetett indítási időt nem mutatja (1 és 19 óra között).

- A késleltetési idő villog a kijelzőn.
- A Késleltetés visszajelző világítani kezd.

3. Csukja be a készülék ajtaját. Elkezdődik a visszaszámlálás.

- 1 órás lépésekben jelenik meg a kijelzőn a késleltetett indítás visszaszámlálása.
- Kialszik a mosogatás visszajelző.
- Amikor a visszaszámlálás befejeződött, automatikusan megkezdődik a mosogatóprogram végrehajtása.
 - Kialszik a késleltetett indítás visszajelző.
 - A mosogatás visszajelző felgyullad.
 - A kijelző a program időtartamát mutatja.



A mosogatóprogramot, a kiegészítő funkciókat és a késleltetett indítást a készülék zárt ajtaja mellett is kiválaszthatja. Ilyen esetben a készülék működésének megkezdése előtt, minden beállítást követően csupán 3 másodperc áll a rendelkezésére.

Ajtónyitás a készülék működése alatt

Ha kinyitja az ajtót, akkor leáll a készülék. Amikor ismét becsukja az ajtót, a visszaszámlálás a megszakítási ponttól folytatódik.

Visszaszámlálás alatt a Késleltetett indítás leállítása

Nyomja meg egyszerre, és tartsa megnyomva a funkciógombokat **(B)** és **(C)**, amíg az összes programgomb jelzőfénye világítani nem kezd.



A késleltetett indítás törlésekor a készülék visszaáll beállítási üzemmódba. Ekkor ismét be kell állítania a programot.

A program törlése

Nyomja meg egyszerre, és tartsa megnyomva a funkciógombokat **(B)** és **(C)**, amíg az összes programgomb jelzőfénye világítani nem kezd.



Egy új mosogatóprogram elindítása előtt ellenőrizze, hogy van-e mosogatószer a mosogatószeradagolóban.

Miután a program véget ért

A program befejezése után **0** látható a kijelzőn, és a mosogatás visszajelző kialszik.

1. A készülék kikapcsolásához nyomja meg a be/ki gombot.
2. Zárja el a vízcspapot.



- Ha nem kapcsolja ki a készüléket, akkor a program vége után három perccel az alábbiak következnek be:
 - Minden jelzőfény kialszik.
 - A kijelzőn egy vízszintes állapotjelző fénysor jelenik meg.

Ez segít az energiafogyasztás csökkentésében.

Nyomja meg valamelyik gombot (de ne a Be/Ki gombot), ekkor a kijelző és a jelzőfények világítanak.



- A kikapolás előtt várja meg, amíg az edények kihűlnek. A forró edények könnyebben megsérülnek.
- Először az alsó kosarat, majd a felső kosarat ürítse ki.
- Lehetséges, hogy víz van a készülék oldalfalain és ajtaján. A rozsdamentes acél hamarabb lehül, mint az edények.

8. HASZNOS TANÁCSOK ÉS JAVASLATOK

8.1 A vízlágyító

A kemény víz nagy mennyiségű ásványi anyagot tartalmaz, amely károsíthatja a készüléket, és gyenge mosási eredményhez vezet. A vízlágyító semlegesíti ezen ásványi anyagokat.

A regeneráló só tartja tisztán és jó állapotban a vízlágyítót. Fontos a vízlágyító szintjének pontos beállítása. Ez biztosítja, hogy megfelelő mennyiségű regeneráló sót és vizet használjon a vízlágyító.

8.2 Pakolja meg megfelelően a kosarakat.



A mellékelt tájékoztatóban nézzen meg a kosarak feltöltésére vonatkozó példákat.

- Csak mosogatógépbe tehető darabok mosogatására használja a készüléket.
- Ne tegyen fából, szaruból, alumíniumból, ónból és rézből készült darabokat a készülékbe.
- Ne helyezzen a készülékbe vizet felszívó darabokat (szivacsot, rongyot).
- Távolítsa el az ételmaradékot az edényekről.
- A rágott ételmaradék könnyebb eltávolításához áztassa be vízbe a lábasokat és fazekakat, mielőtt behelyezi azokat a készülékbe.
- Az üreges tárgyat (pl. csészék, poharak és lábasok) nyílásukkal lefele tegye be.
- Fontos, hogy az edények és evőeszközök ne csússzanak egymásba. Keverje más edényekkel a kanalakat.
- Ellenőrizze, hogy a poharak nem érnék-e más poharakhoz.
- A kisebb tárgyakat helyezze az evőeszközkosárba.
- A könnyű darabokat helyezze a felső kosárba. Ügyeljen arra, hogy az eszközök ne mozdulhassanak el.
- A mosogatóprogram elindítása előtt győződjön meg arról, hogy a szórókarok szabadon mozoghatnak.

8.3 Só, öblítőszer és mosogatószer használata

- Kizárólag sót, öblítőszeret és mosogatószert használjon a mosogatógépben. Egyéb termékek károsodást okozhatnak a készülékben.
- Az utolsó öblítési fázis során az öblítőszer elősegíti az edények csík- és foltmentes szárítását.
- A kombinált mosogatószer-tabletták mosogatószert, öblítőszeret és regeneráló sót tartalmaznak. Győződjön meg arról, hogy e tabletták megfelelnek-e a környékén lévő vízkeménységnek. Nézze meg a termék csomagolásán található útmutatásokat.
- Rövid programok során nem oldódnak fel teljesen a mosogatószer tabletták. A mosogatószer maradványok edényeken való lerakódásának megakadályozására hosszú programoknál használja a tablettákat.



Ne használjon a szükségesnél több mosogatószert. További információért olvassa el a mosogatószer csomagolásán található útmutatásokat.

8.4 Egy program indítása előtt

A következőket ellenőrizze:

- A szűrők tiszták és megfelelően vannak elhelyezve.
- Nem tömődtek el a szórókarok.
- Megfelelő az edények elhelyezése a kosarakba.
- A kiválasztott program nem felel meg a töltet típusának és a szennyeződés mértékének.
- Megfelelő mennyiségű mosogatószert használ.
- Van mosogatógép só és öblítő (ha nem kombinált mosogatószer-tablettákat használ).
- Szoros a sótartály kupakjának rögzítése.

9. ÁPOLÁS ÉS TISZTÍTÁS



VIGYÁZAT

Karbantartás előtt kapcsolja ki a készüléket, és húzza ki a hálózati csatlakozódugót a csatlakozóaljzatból.



Az elszennyeződött szűrők és az eltömődött szórókarok rontják a mosogatás eredményességét. Rendszeresen ellenőrizze, és szükség esetén tisztítsa meg azokat.

9.1 A szűrők tisztítása

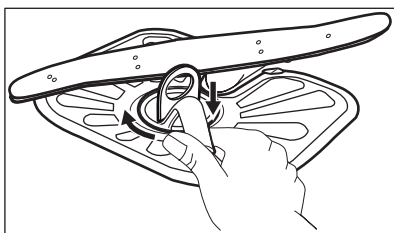
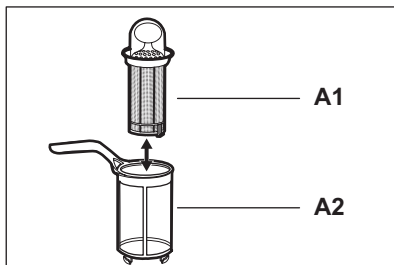
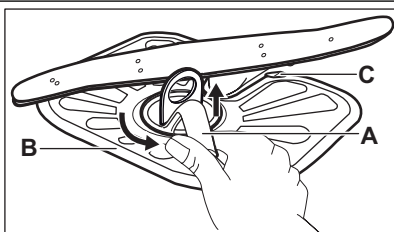

1. Az óramutató járásával ellentétesen fordítsa el az **(A)** szűrőt, és vegye ki.
2. Az **(A)** szűrő szétszereléséhez húzza szét az **(A1)** és az **(A2)** részt.
3. Vegye ki a **(B)** szűrőt.
4. Vízzel tisztítsa meg a szűrőket.
5. Helyezze a **(B)** szűrőt eredeti állásába. Ellenőrizze, hogy a két vezető sín **(C)** alatt megfelelően illeszkedik-e.
6. Szerelje össze az **(A)** szűrőt, és tegye a **(B)** szűrőben lévő helyére. Az óramutató járásával megegyező irányban forgassa, amíg bezárul.



A szűrők helytelen pozíciója rossz mosogatási eredményt okoz, és a készüléket is károsítja.

9.2 A szórókarok tisztítása

Ne szerelje ki a szórókarokat. Ha a szórókarok furatai eltömődnek, a szennyeződés megmaradó részét egy hegyes végű tárggyal távolítsa el.

Csak semleges tisztítószerrel használjon. Ne használjon súrolószerrel, súrolószivacsot vagy oldószereket.

9.3 Külső tisztítás

A készüléket puha, nedves ruhával tisztítsa.

10. HIBAELHÁRÍTÁS

A készülék nem indul el, vagy működés közben leáll.

Az alábbi információk alapján próbálja kiküszöbölni a problémát, mielőtt a márkaszervizhez fordul.

Bizonyos meghibásodások esetén a kijelzőn egy riasztási kód látható:

- **,10** - A készülék nem tölt be vizet.

- **,20** - A készülék nem ereszti le a vizet.
- **,30** - A túlcserülés-gátló bekapcsolva.



VIGYÁZAT

Mielőtt ellenőrizné, kapcsolja ki a készüléket.

Jelenség	Lehetséges megoldás
Nem lehet bekapcsolni a készüléket.	Ügyeljen arra, hogy a villásdugó be legyen dugva a konnektorba. Ellenőrizze, hogy nem olvadt-e le valamelyik biztosíték a biztosítékdobozban.
A program nem indul el.	Ellenőrizze, hogy a készülék ajtaja be van-e csukva. Ha késleltetett indítás van beállítva, törölje azt, vagy várja meg a visszaszámlálás befejeződését.
A készülék nem tölt be vizet.	Ellenőrizze, hogy a nyitva van-e a vízcsap. Ellenőrizze, hogy a hálózati víznyomás nagysága nem túl alacsony-e. Ezzel kapcsolatban kérjen tájékoztatást a helyi vízműtől. Ellenőrizze, hogy a vízcsap nincs-e eltömődve. Ellenőrizze, hogy a vízbefolyó-tömlőben található szűrő nem tömődött-e el. Ellenőrizze, hogy a vízbefolyó-tömlő nincs-e megcsavarodva vagy megtörve.
A készülék nem engedi ki a vizet.	Ellenőrizze, hogy a szifon nincs-e eltömődve. Ellenőrizze, hogy a vízleeresztő-tömlő nincs-e megcsavarodva vagy megtörve.
A túlcserülés-gátló bekapcsolva.	Zárja el a vízcsapot, és forduljon a márkaszervizhez.

Ellenőrzés után kapcsolja be a készüléket. A program a megszakítási ponttól folytatódik.

Ha a probléma ismét jelentkezik, akkor forduljon a márkaszervizhez.

Ha a kijelző a fentiekől eltérő riasztási kódot mutat, forduljon a márkaszervizhez.

10.1 A mosogatás és a szárítás eredménye nem kielégítő

Fehéres csíkok és szennyeződések vagy kékes réteg látható a poharakon és edényeken.

- Túl nagy volt az adagolt öblítőszer mennyisége. Állítsa alacsonyabb helyzetbe az öblítőszer fordítókart.
- Túl sok volt a mosogatószer.

Szennyeződések és cseppnyomok vannak a poharakon és edényeken

- Nem elegendő az adagolt öblítőszer mennyisége. Állítsa magasabb helyzetbe az öblítőszer fordítókart.
- Lehet, hogy a mosogatószer minősége az oka.

Nedvesek az edények

- Nem szerepel szárítási fázis a programban, vagy alacsony a szárítási fázis hőmérséklete.
- Az öblítőszer-adagoló üres.
- Lehet, hogy az öblítőszer minősége az oka.
- Lehet, hogy a kombinált mosogatószer-tabletta minősége az oka. Próbálkozzon másik márkával, vagy töltsse fel az öblítőszer-adagolót és kombinált mosogatószer-tablettákkal együtt használja az öblítőszer.



A lehetséges okok megismerésére nézze meg a 'HASZNOS TANÁCSOK ÉS JAVASLATOK' című fejezetet.

Az öblítőszer-adagoló bekapcsolása aktivált multib funkcióval együtt

1. A készülék bekapcsolásához nyomja meg a be/ki gombot. Győződjön meg

arról, hogy a készülék beállítás üzemmódban van-e. Lásd a „PROGRAM KIVÁLASZTÁSA ÉS ELINDÍTÁSA” című részt.

2. Nyomja meg egyszerre és tartsa megnyomva a funkciógombokat **(B)** és **(C)**, amíg a funkciógombok **(A)**, **(B)** és **(C)** feletti visszajelzők villogni nem kezdenek.
3. Nyomja be a funkciógombot **(B)**.
 - A funkciógombok **(A)** és **(C)** feletti visszajelzők kialszanak.
 - A funkciógomb **(B)** feletti visszajelző tovább villog.
 - A kijelzőn az öblítőszer-adagoló aktuális beállítása látható.

<i>0 d</i>	Ki
<i>1 d</i>	Be

4. A beállítás módosításához nyomja meg a funkciógombot **(B)**.
5. A beállítás megerősítéséhez kapcsolja ki a készüléket.
6. Állítsa be az adagolt öblítőszer mennyiségét.
7. Töltse fel az öblítőszer-adagolót.

11. MŰSZAKI INFORMÁCIÓK

Méretek	Szélesség / Magasság / Mélység (mm)	600 / 850 / 610
Elektromos csatlakoztatás	Lásd az adattáblát.	
	Feszültség	220-240 V
	Frekvencia	50 Hz
Hálózati víznyomás	Min. / max. (bar / MPa)	(0.5 / 0.05) / (8 / 0.8)
Vízellátás ¹⁾	Hidegvíz vagy melegvíz ²⁾	max. 60 °C
Kapacitás	Teríték	12
Áramfelvétel	Készletléti üzemmód	0.99 W
	Kikapcsolás üzemmód	0.1 W

- 1) Csatlakoztassa a vízbefolyó-tömlőt egy 3/4"-os csavarmentes csaphoz.
- 2) Ha a melegvíz alternatív energiaforrásokból származik (pl. napelemek, szélenergia), akkor az energiafogyasztás csökkentése érdekében használja a melegvíz-vezetékét.

12. KÖRNYEZETVÉDELMI TUDNIVALÓK

A következő jelzéssel ellátott anyagokat hasznosítsa újra: ♻️ .
Újrahasznosításhoz tegye a megfelelő konténerekbe a csomagolást.
Járuljon hozzá környezetünk és egészségünk védelméhez, és hasznosítsa újra az elektromos és

elektronikus hulladékot. A  tiltó szimbólummal ellátott készüléket ne dobja a háztartási hulladék közé. Juttassa el a készüléket a helyi újrahasznosító telepre, vagy lépjen kapcsolatba a hulladékkezelésért felelős hivatallal.

CUPRINS

1. INSTRUCȚIUNI PRIVIND SIGURANȚA	35
2. DESCRIEREA PRODUSULUI	37
3. PANOUL DE COMANDĂ	38
4. PROGRAME	39
5. OPȚIUNI	40
6. ÎNAINTE DE PRIMA UTILIZARE	40
7. UTILIZAREA ZILNICĂ	43
8. INFORMAȚII ȘI SFATURI	45
9. ÎNGRIJIREA ȘI CURĂȚAREA	46
10. DEPANARE	47
11. INFORMAȚII TEHNICE	49
12. PROTEJAREA MEDIULUI ÎNCONJURĂTOR	49

PENTRU REZULTATE PERFECTE

Îți mulțumim că ai ales acest produs AEG. Am creat acest produs pentru a vă oferi performanțe impecabile, pentru mulți ani de acum înainte, cu tehnologii inovatoare care fac viața mai simplă - funcții pe care s-ar putea să nu le găsiți la aparatele obișnuite. Vă rugăm să alocați câteva minute cititului pentru a obține tot ce este mai bun din acest aparat.

Vizitați website-ul la:



Aici găsiți sfaturi privind utilizarea, broșuri, informații care vă ajută la rezolvarea unor probleme apărute și informații despre service:
www.aeg.com



Înregistrați-vă produsul pentru a beneficia de servicii mai bune:
www.aeg.com/productregistration



Cumpărați accesorii, consumabile și piese de schimb originale pentru aparatul dvs.:
www.aeg.com/shop

SERVICIUL DE RELAȚII CU CLIEȚII ȘI SERVICE

Vă recomandăm utilizarea pieselor de schimb originale. Atunci când contactați unitatea de Service, asigurați-vă că aveți disponibile următoarele informații.

Informațiile pot fi găsite pe plăcuța cu datele tehnice. Model, PNC, Număr de serie.



Avertisment / Atenție-Informații privind siguranța.



Informații și recomandări generale



Informații cu privire la mediul înconjurător

Ne rezervăm dreptul asupra efectuării de modificări.

1. ⚠️ INSTRUCȚIUNI PRIVIND SIGURANȚA

Înainte de instalarea și de utilizarea aparatului, citiți cu atenție instrucțiunile furnizate. Producătorul nu este responsabil dacă instalarea și utilizarea incorectă a aparatului provoacă răni și daune. Păstrați întotdeauna instrucțiunile împreună cu aparatul pentru referință ulterioară.

1.1 Siguranța copiilor și a persoanelor vulnerabile



AVERTIZARE

Risc de sufocare, de rănire sau de provocare a unei incapacități funcționale permanente.

- Nu permiteți utilizarea aparatului de către copii și persoane cu capacități fizice, senzoriale și mentale reduse sau lipsite de experiență și cunoștințe. Aceste persoane trebuie să fie supravegheate sau instruite în legătură cu folosirea aparatului de către o persoană responsabilă pentru siguranța lor. Nu lăsați copiii să se joace cu aparatul.
- Nu lăsați la îndemâna copiilor ambalajul produsului.
- Nu lăsați detergenții la îndemâna copiilor.
- Nu lăsați copiii și animalele să se apropie de ușa aparatului când aceasta este deschisă.

1.2 Instalarea

- Îndepărtați toate ambalajele.
- Dacă aparatul este deteriorat, nu îl instalați sau utilizați.
- Nu instalați sau utilizați aparatul într-un loc în care temperatura este sub 0 °C.
- Respectați instrucțiunile de instalare furnizate împreună cu aparatul.

Racordarea la apă

- Procedați cu atenție pentru a nu deteriora furtunurile de apă.
- Înainte de a conecta aparatul la țevi noi sau la țevi care nu au mai fost folo-

site de mult, lăsați apa să curgă până când este curată.

- La prima utilizare a aparatului, asigurați-vă că nu există scurgere.
- Furtunul de alimentare cu apă este prevăzut cu o supapă de siguranță și cu o teacă cu un cablu principal intern.

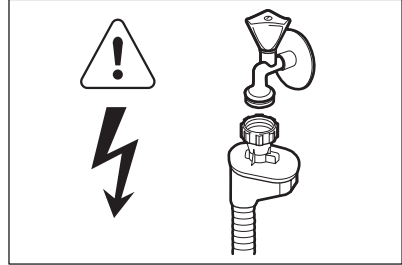

AVERTIZARE

Tensiune periculoasă.

- Dacă furtunul de alimentare cu apă este deteriorat, deconectați imediat ștecherul din priză. Pentru a înlocui furtunul de alimentare cu apă contactați centrul de service.

Conexiunea electrică



AVERTIZARE

Risc de incendiu și de electrocutare.

- Aparatul trebuie împământat.
- Verificați dacă informațiile de natură electrică, specificate pe plăcuța cu datele tehnice, corespund sursei de tensiune. Dacă nu, contactați un electrician.
- Folosiți întotdeauna o priză cu protecție la electrocutare corect instalată.
- Nu folosiți prize multiple și cabluri prelungitoare.
- Procedați cu atenție pentru a nu deteriora ștecherul și cablul de alimentare electrică. Contactați centrul de service sau un electrician pentru a schimba un cablu de alimentare deteriorat.
- Introduceți ștecherul în priză numai după încheierea procedurii de instalare. Asigurați-vă că priza poate fi accesată după instalare.

- Nu trageți de cablul de alimentare pentru a scoate din priză aparatul. Trageți întotdeauna de ștecher.

1.3 Utilizarea

- Acest aparat este conceput pentru o utilizare casnică și la aplicații similare, cum ar fi:
 - În bucătăriile pentru personal din magazine, birouri și alte medii de lucru
 - Case din mediul rural
 - De clienții din hoteluri, moteluri și alte medii de tip rezidențial
 - Medii de cazare cu micul dejun inclus.



AVERTIZARE Risc de rănire.

- Nu modificați specificațiile acestui aparat.
- Puneți cuțitele și tacâmurile cu vârfuri ascuțite în coșul pentru tacâmuri cu vârfurile în jos sau într-o poziție orizontală.
- Nu țineți deschisă ușa aparatului fără supraveghere, pentru a preveni căderea pe aceasta.
- Nu vă așezați și nu vă urcați pe ușa deschisă.
- Detergenții pentru mașina de spălat vase sunt periculoși. Respectați instrucțiunile de siguranță de pe ambalajul detergentului.

- Nu beți și nu vă jucați cu apa din aparat.
- Nu scoateți vasele din aparat înainte de finalizarea programului. Poate exista detergent pe vase.



AVERTIZARE

Risc de electrocutare, de incendiu sau de arsuri.

- Produsele inflamabile sau obiectele umezite cu produse inflamabile nu trebuie introduse în aparat, nici puse adiacent sau deasupra acestuia.
- Nu folosiți apă pulverizată și abur pentru curățarea aparatului.
- Aparatul poate genera abur fierbinte dacă deschideți ușa în timpul operării unui program.

1.4 Aruncarea la gunoi



AVERTIZARE

Risc de rănire sau de sufocare.

- Deconectați aparatul de la sursa de alimentare.
- Tăiați cablul electric și aruncați-l la gunoi.
- Scoateți dispozitivul de blocare a ușii pentru a preveni închiderea copiilor sau a animalelor de companie în aparat.

2. DESCRIEREA PRODUSULUI

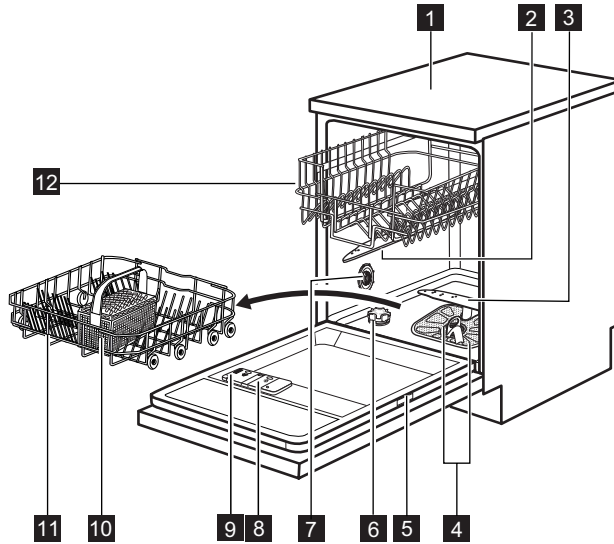

- | | |
|----------------------------------|--|
| 1 Suprafață de lucru | 7 Disc pentru măsurarea durtății apei |
| 2 Braț stropitor superior | 8 Dozator pentru agentul de clătire |
| 3 Braț stropitor inferior | 9 Dozator pentru detergent |
| 4 Filtre | 10 Coș pentru tacâmuri |
| 5 Plăcuță date tehnice | 11 Coș inferior |
| 6 Rezervor pentru sare | 12 Coș superior |

3. PANOUL DE COMANDĂ

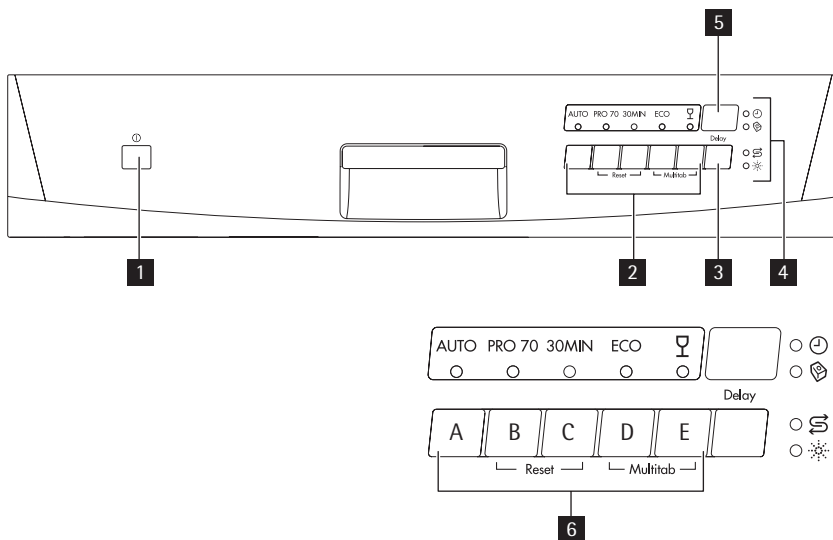

- 1** Buton pornire/oprire
- 2** Butoane selectare program
- 3** Buton pornire cu întârziere

- 4** Indicatoare luminoase
- 5** Afișaj
- 6** Butoane funcții

Indicatoare luminoase	Descriere
	Indicatorul Spălare.
	Indicator Multitab.
	Indicator pentru sare. Acest indicator este oprit în timpul funcționării unui program.
	Indicatorul agentului de clătire. Acest indicator este oprit în timpul funcționării unui program.

4. PROGRAME

Program 1)	Grad de murdărire Tip Încărcătură	Program Faze	Durata (min)	Consum de energie (kWh)	Consum de apă (l)
AUTO 2)	Toate Vase din porțelan, ta- cămuri, oale și tigăi	Prespălare Spălare la 45 °C sau la 70 °C Clătiri Uscare	90 - 140	1.1 - 1.8	12 - 23
PRO 70 3)	Nivel ridicat de murdărire Vase din porțelan, ta- cămuri, oale și tigăi	Prespălare Spălare la 70 °C Clătiri Uscare	140 - 150	1.5 - 1.7	16 - 18
30MIN 4)	Recent murdărite Vase din porțelan și tacămuri	Spălare la 60 °C Clătire	30	0,9	9
ECO 5)	Nivel mediu de murdărire Vase din porțelan și tacămuri	Prespălare Spălare la 50 °C Clătiri Uscare	155 - 167	0.99 - 1.04	13 - 14
	Nivel mediu sau redus de murdărire Vase din porțelan de- licat și sticlărie	Spălare la 45 °C Clătiri Uscare	60 - 70	0.8 - 0.9	14 - 15

- 1) Presiunea și temperatura apei, variațiile curentului electric, opțiunile selectate și cantitatea de vase pot modifica durata programului și valorile de consum.
- 2) Aparatul detectează gradul de murdărire și cantitatea articolelor din coșuri. Acesta reglează automat temperatura și cantitatea apei, consumul de energie și durata programului.
- 3) Acest program are o fază de clătire la temperatură înaltă pentru rezultate mai bune din punct de vedere al igienei. În timpul etapei de clătire, temperatura se menține la 70 °C între 10 și 14 minute.
- 4) Cu ajutorul acestui program, puteți spăla o încărcătură cu murdărire recentă. Oferă rezultate de spălare bune într-un timp scurt.
- 5) Cu ajutorul acestui program, aveți cea mai eficientă utilizare a apei și cel mai eficient consum energetic pentru vasele din porțelan și tacămurile cu un nivel mediu de murdărire. (Acesta este programul standard omologat la institutele de testare).

Informații pentru institutele de testare

Pentru a beneficia de toate informațiile necesare pentru performanța testului, trimiteți un e-mail la adresa:

info.test@dishwasher-production.com

Scrieți codul numeric al produsului (PNC) indicat pe plăcuța cu datele tehnice.

5. OPȚIUNI

 Activați sau dezactivați opțiunile înainte de începerea unui program. Nu puteți activa sau dezactiva opțiunile când programul este în curs de desfășurare.

 La setarea uneia sau a mai multor opțiuni, verificați dacă indicatoarele corespunzătoare se aprind anterior pornirii programului.

5.1 Opțiunea Multitab

Activați această opțiune doar când utilizați tablete de detergent combinat. Opțiunea dezactivează automat fluxul de agent de clătire și de sare. Indicatoarele aferente se sting. Durata programului poate crește.

Activarea funcției Multitab

 Activați sau dezactivați funcția Multitab înainte de începerea programului. Nu puteți activa sau dezactiva această funcție în timp ce un program este în curs de desfășurare.

1. Apăsăți butonul pornit/oprit pentru a porni aparatul.
2. Asigurați-vă că aparatul este în modul setare. Consultați paragraful "SE-

TAREA ȘI PORNIREA UNUI PROGRAM".

3. Țineți apăsat simultan butoanele pentru funcții (D) și (E) până la aprinderea indicatorului Multitab.

 Funcția rămâne activă până când o dezactivați. Țineți apăsat simultan butoanele pentru funcții (D) și (E) până la stingerea indicatorului Multitab.

Dacă nu mai utilizați tablete de detergent combinat, înainte de a începe să utilizați separat detergent, agent de clătire și sare pentru mașina de spălat vase, efectuați următoarele operațiuni:

1. Dezactivați funcția Multitab.
2. Reglați dedurizatorul de apă la nivel maxim.
3. Asigurați-vă că rezervorul pentru sare și dozatorul pentru agentul de clătire sunt pline.
4. Porniți cel mai scurt program cu o fază de clătire, fără detergent și fără vase.
5. Reglați dedurizatorul de apă în funcție de duritatea apei din zona în care vă aflați.
6. Reglați cantitatea de agent de clătire.

6. ÎNAINTE DE PRIMA UTILIZARE

1. Verificați dacă nivelul de setare al dedurizatorului de apă corespunde durității apei din zona în care vă aflați. Dacă este necesar, reglați dedurizatorul de apă. Pentru a afla duritatea

apei din zona în care vă aflați, adresați-vă companiei de furnizare a apei.

2. Umpleți rezervorul pentru sare.
3. Umpleți rezervorul pentru agentul de clătire.

4. Deschideți robinetul de apă.
5. În aparat pot rămâne reziduurile de la spălare. Porniți un program pentru a le elimina. Nu folosiți detergent și nu încărcați coșurile.



Dacă utilizați tablete de detergent combinat, activați opțiunea multitab.

6.1 Reglarea dispozitivului de dedurizare a apei

Duritate apă				Reglare dedurizator de apă	
Grade germane (°dH)	Grade franțuzești (°fH)	mmol/l	Grade Clarke	Manual	Electronic
51 - 70	91 - 125	9.1 - 12.5	64 - 88	2 1)	10
43 - 50	76 - 90	7.6 - 9.0	53 - 63	2 1)	9
37 - 42	65 - 75	6.5 - 7.5	46 - 52	21)	8
29 - 36	51 - 64	5.1 - 6.4	36 - 45	21)	7
23 - 28	40 - 50	4.0 - 5.0	28 - 35	21)	6
19 - 22	33 - 39	3.3 - 3.9	23 - 27	21)	51)
15 - 18	26 - 32	2.6 - 3.2	18 - 22	1	4
11 - 14	19 - 25	1.9 - 2.5	13 - 17	1	3
4 - 10	7 - 18	0.7 - 1.8	5 - 12	1	2
< 4	< 7	< 0.7	< 5	12)	12)

1) Poziția din fabricație.

2) Nu utilizați sare la acest nivel.



Trebuie să reglați dedurizatorul de apă manual și electronic.

Setarea manuală

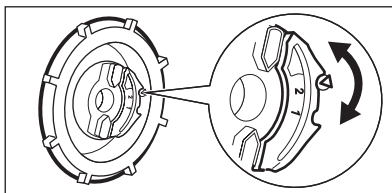

Rotiți discul pentru duritatea apei pe poziția 1 sau 2.

Reglarea electronică

1. Apăsăți butonul pornit/oprit pentru a porni aparatul. Asigurați-vă că aparatul este în modul setare. Consultați capitolul "SETAREA ȘI PORNIREA UNUI PROGRAM".
2. Țineți apăsat simultan butoanele funcție (B) și (C), până când indica-

toarele de deasupra butoanelor funcție (A), (B) și (C) se aprind intermitent.

3. Apăsăți butonul funcție (A).
 - Indicatoarele de deasupra butoanelor funcție (B) și (C) se sting.

- Indicatorul de deasupra butonului funcție (A) continuă să se aprindă intermitent.
- Afișajul indică setarea actuală a programului de dedurizare a apei, de ex. **5 L** = nivelul 5.

4. Pentru a modifica funcția apăsați în mod repetat butonul funcție (A).
5. Pentru confirmarea setării, oprți aparatul.

6.2 Umplerea rezervorului pentru sare

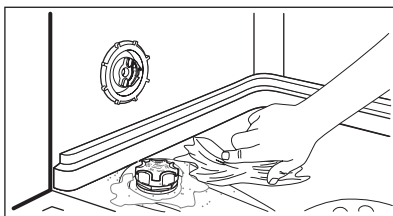
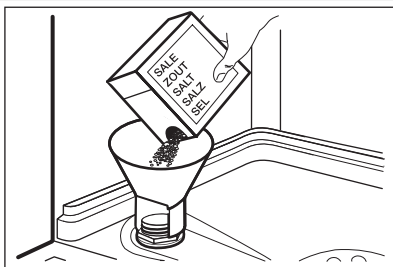

1. Rotiți capacul la stânga pentru a deschide rezervorul pentru sare.
2. Introduceți 1 litru de apă în rezervorul pentru sare (numai la prima utilizare).
3. Umpleți rezervorul pentru sare, folosind sare pentru mașina de spălat vase.
4. Înlăturați sarea din jurul orificiului rezervorului pentru sare.
5. Pentru a închide rezervorul pentru sare rotiți capacul la dreapta.



ATENȚIE

În timpul umplerii rezervorului pentru sare este posibil ca din acesta să se reverse apă și sare. Pericol de coroziune. Pentru a preveni acest lucru, după ce umpleți rezervorul pentru sare, porțiți un program.

6.3 Umplerea dozatorului pentru agent de clătire

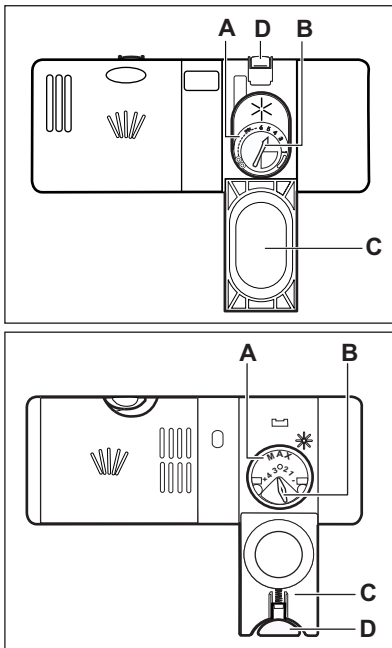

1. Apăsăți butonul de eliberare (D) pentru a deschide capacul (C).
2. Umpleți dozatorul pentru agent de clătire (A), fără să depășiți marcajul „max”.
3. Pentru a evita formarea excesivă de spumă curățați agentul de clătire vărsat pe alături cu o lavetă absorbantă.
4. Închideți capacul. Verificați dacă butonul de eliberare se blochează în poziție.



Puteți roti selectorul cantității eliberate (B) între poziția 1 (cea mai mică cantitate) și poziția 4 sau 6 (cea mai mare cantitate).

7. UTILIZAREA ZILNICĂ

1. Deschideți robinetul de apă.
2. Apăsăți butonul de pornit/oprit pentru a porni aparatul. Aparatul trebuie să fie în modul setare. Consultați capitolul "SETAREA ȘI PORNIREA UNUI PROGRAM".
 - Dacă indicatorul pentru sare este aprins, umpleți rezervorul pentru sare.
3. Încărcați coșurile.
4. Adăugați detergent.
5. Selectați și porniți programul de spălare corect pentru tipul de încărcătură și gradul de murdărie.
 - Dacă indicatorul pentru agent de clătire este aprins, umpleți dozatorul pentru agentul de clătire.

7.1 Utilizarea detergentului

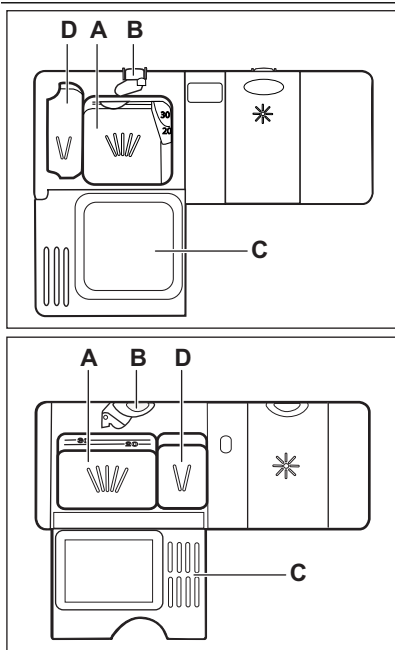

1. Apăsați butonul de eliberare (**B**) pentru a deschide capacul (**C**).
2. Puneți detergent în compartimentul (**A**).
3. Dacă programul are o fază de prespălare, introduceți o cantitate mică de detergent în compartimentul (**D**).
4. Dacă folosiți tablete de detergent, puneți tableta în compartimentul (**A**).
5. Închideți capacul. Verificați dacă butonul de eliberare se blochează în poziție.

7.2 Selectarea și pornirea unui program

Modul de setare

Aparatul trebuie să fie în modul setare pentru a accepta unele operații. Aparatul este în modul setare când, după activare:

- Se aprind toate indicatoarele programelor.

Dacă panoul de comandă afișează alte condiții, țineți apăsată simultan butoanele pentru funcții (**B**) și (**C**), până când aparatul intră în modul de setare.

Pornirea unui program fără întârziere

1. Deschideți robinetul de apă.
2. Pentru a seta un program, țineți ușa aparatului întredeschisă.
3. Apăsați butonul pornit/oprit pentru a porni aparatul.

4. Asigurați-vă că aparatul este în modul de setare.
5. Apăsați butonul asociat programului pe care doriți să îl setați.
 - Durata programului se aprinde intermitent pe afișaj.
 - Se aprinde indicatorul programului corespunzător.
 - Indicatorul de spălare se aprinde.
6. Închideți ușa aparatului. Programul începe.
 - Afișajul prezintă durata programului, care scade în trepte de 1 minut.
 - Indicatorul de spălare rămâne aprins.

Pornirea unui program cu întârziere

1. Setati programul.
2. Apăsați în mod repetat butonul pentru întârziere, până când afișajul indică decalajul pe care doriți să-l setați (de la 1 la 19 de ore).

- Indicatorul de întârziere se aprinde intermitent pe afișaj.
 - Indicatorul de întârziere se aprinde.
3. Închideți ușa aparatului. Începe numărătoarea inversă.
- Afișajul indică numărătoarea inversă pentru pornirea cu întârziere, care scade în pași de 1 oră.
 - Indicatorul de spălare se stinge.
- Când numărătoarea inversă se încheie, programul pornește.
 - Indicatorul de întârziere se stinge.
 - Indicatorul de spălare se aprinde.
 - Afișajul indică durata programului.



Puteți seta un program, opțiunile și pornirea cu întârziere și când ușa aparatului este închisă. În aceste condiții, aveți la dispoziție numai 3 secunde după fiecare setare înainte ca aparatul să pornească.

Deschiderea ușii în timpul funcționării aparatului

Dacă deschideți ușa, aparatul se oprește. Când închideți ușa, aparatul va continua de la momentul întreruperii.

Anularea pornirii cu întârziere în timpul derulării numărătorii inverse

Țineți apăsată simultan butoanele pentru funcții (B) și (C), până când toate indicatoarele programului se aprind.



Când anulați o pornire cu întârziere, aparatul revine la modul de setare. Trebuie să setați programul din nou.

Anularea programului

Țineți apăsată simultan butoanele pentru funcții (B) și (C), până când toate indicatoarele programului se aprind.



Înainte de a porni un nou program, verificați dacă există detergent în dozatorul pentru detergent.

La terminarea programului

Când programul este terminat, afișajul indică 0, iar indicatorul de spălare se stinge.

1. Apăsăți butonul pornit/oprit pentru a dezactiva aparatul.
2. Închideți robinetul de apă.



- Dacă nu dezactivați aparatul, după trei minute de la încheierea programului:
 - Toate indicatoarele se sting.
 - Afișajul indică o bară de stare orizontală.

Contribuiți astfel la reducerea consumului de energie.

Apăsăți unul dintre butoane (nu butonul de pornire/oprire), iar afișajul și indicatoarele se vor reaprinde.



- Lăsați vasele să se răcească înainte de a le scoate din aparat. Vasele fierbinți se pot deteriora ușor.
- Mai întâi, goliți coșul inferior și apoi pe cel superior.
- Pe părțile laterale și pe ușa aparatului poate fi apă. Oțelul inoxidabil se răcește mult mai repede decât vasele.

8. INFORMAȚII ȘI SFATURI

8.1 Dedurizatorul de apă

Apa dură conține o cantitate mare de minerale care poate cauza deteriorarea aparatului și rezultate de spălare nesatisfăcătoare. Dedurizatorul de apă neutralizează aceste minerale.

Sarea pentru mașina de spălat vase menține dedurizatorul de apă curat și în stare bună. Este important ca dedurizatorul să fie setat la nivelul potrivit. Astfel, dedurizatorul de apă utilizează cantitatea corectă de apă și sare pentru mașina de spălat vase.

8.2 Încărcarea coșurilor



Pentru exemple de încărcare a coșurilor, consultați pliantul inclus.

- Utilizați aparatul doar pentru obiecte care pot fi spălate în mașina de spălat vase.
- Nu introduceți în aparat obiecte din lemn, corn, porțelan, aluminiu, cositor și cupru.
- Nu introduceți articole care pot absorbi apa (bureți, cârpe menajere).
- Îndepărtați resturile de alimente de pe vase.
- Pentru a elimina cu ușurință resturile de mâncare arsă, înmuiați oalele și tigăile în apă înainte de a le introduce în aparat.
- Puneți obiectele concave (ceștile, paharele și tigăile) cu gura în jos.
- Asigurați-vă că tacâmurile și vasele nu aderă unul la altul. Puneți lingurile printre alte tacâmuri.
- Asigurați-vă că paharele nu ating alte pahare.
- Puneți obiectele mici în coșul pentru tacâmuri.
- Puneți obiectele ușoare în coșul superior. Asigurați-vă că obiectele nu se mișcă.
- Asigurați-vă că brațele stropitoare se pot mișca liber înainte să porniți un program.

8.3 Utilizarea sării, agentului de clătire și a detergentului

- Utilizați numai sare, agent de clătire și detergent pentru mașini de spălat va-

se. Alte produse pot duce la deteriorarea aparatului.

- În timpul ultimei faze de clătire agentul de clătire ajută la uscarea vaselor fără apariția de dungi și pete.
- Tabletele combinate conțin detergent, agent de clătire și alți agenți. Asigurați-vă că aceste tablete pot fi utilizate pentru valoarea durtății apei din zona în care vă aflați. Consultați instrucțiunile de pe ambalajul produselor.
- Tabletele de detergent nu se dizolvă complet în timpul programelor scurte. Pentru prevenirea apariției reziduurilor de detergent pe veselă, recomandăm utilizarea tabletelor în programele lungi.



Nu utilizați mai mult decât cantitatea corectă de detergent. Consultați instrucțiunile de pe ambalajul detergentului.

8.4 Anterior pornirii unui program

Verificați dacă:

- Filtrele sunt curate și corect instalate.
- Brațele stropitoare nu sunt înfundate.
- Poziția articolelor în coșuri este corectă.
- Programul corespunde tipului de încărcătură și gradului de murdărie.
- Este utilizată cantitatea corectă de detergent.
- Există suficientă sare pentru mașina de spălat vase și agent de clătire (dacă nu utilizați tablete de detergent combinate).
- Capacul rezervorului pentru sare este strâns.

9. ÎNGRIJIREA ȘI CURĂȚAREA



AVERTIZARE

Înainte de a curăța aparatul, deconectați-l și scoateți ștecherul din priză.



Filtrele murdare și brațele stropitoare înfundate reduc rezultatele de spălare.

Efectuați verificarea periodic și, dacă este necesar, curățați-le.

9.1 Curățarea filtrelor

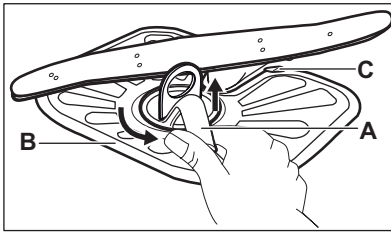

1. Rotiți filtrul (A) în sens antiorar și scoateți-l.

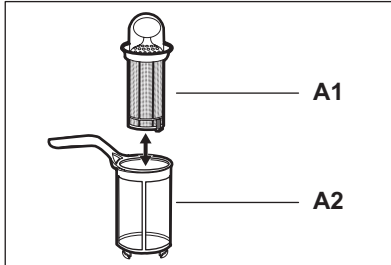

2. Pentru a demonta filtrul (A), separați (A1) și (A2).
3. Scoateți filtrul (B).
4. Spălați filtrele cu apă.
5. Puneți filtrul (B) în poziția inițială. Asigurați-vă că a fost asamblat corect sub cele două ghidaje (C).

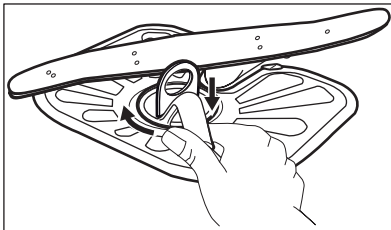

6. Asamblați filtrul (A) și introduceți-l la loc în filtrul (B). Rotiți-l în sens orar până când se fixează.



O poziție incorectă a filtrelor poate cauza rezultate nesatisfăcătoare la spălare și deteriorarea aparatului.

9.2 Curățarea brațelor stropitoare

Nu demontați brațele stropitoare. Dacă orificiile din brațele stropitoare sunt înfundate, înlăturați resturile de murdărie cu un obiect ascuțit subțire.

9.3 Curățarea exterioară

Curățați aparatul cu o cârpă moale umedă.

Utilizați numai detergenți neutri. Nu folosiți produse abrazive, bureți abrazivi sau solvenți.

10. DEPANARE

Aparatul nu pornește, sau se oprește în timpul funcționării.

Înainte de a contacta centrul de service, consultați informațiile următoare pentru a găsi o soluție la problema dvs.

În cazul unor probleme, afișajul indică un cod de alarmă:

- **,10** - Aparatul nu se umple cu apă.

- **,20** - Aparatul nu evacuează apa.
- **,30** - Dispozitivul anti-inundație este pornit.



AVERTIZARE

Dezactivați aparatul înainte de a realiza verificările.

Problemă	Soluție posibilă
Nu puteți activa aparatul.	Verificați dacă ștecherul este introdus în priză.
	Verificați dacă există o siguranță arsă în tabloul de siguranțe.
Programul nu pornește.	Verificați dacă ușa aparatului este închisă.
	Dacă este setată pornirea cu întârziere, anulați setarea sau așteptați terminarea numărătorii inverse.
Aparatul nu se alimentează cu apă.	Verificați dacă robinetul de apă este deschis.
	Verificați dacă presiunea de la alimentarea cu apă nu este prea mică. Pentru această informație, contactați compania locală de furnizare a apei.
	Verificați dacă robinetul de apă nu este înfundat.
	Verificați dacă filtrul de la furtunul de alimentare cu apă nu este înfundat.
	Verificați dacă furtunul de alimentare cu apă nu este îndoit sau răsucit.
Aparatul nu evacuează apa.	Verificați dacă bateria chiuvetei nu este înfundată.
	Verificați dacă furtunul de evacuare nu este îndoit sau răsucit.
Dispozitivul anti-inundație este pornit.	Închideți robinetul de apă și adresați-vă centrului de service.

După terminarea verificărilor, activați aparatul. Programul continuă din punctul în care a fost întrerupt.

Dacă problema apare din nou, contactați centrul de service.

Dacă afișajul prezintă alte coduri de eroare, contactați centrul de service.

10.1 Dacă rezultatele procesului de spălare și uscare nu sunt satisfăcătoare

Dăre de culoare albă sau pelicule albastre pe pahare și vase

- Cantitatea de agent de clătire eliberată este prea mare. Reglați selectorul de agent de clătire pe un nivel mai redus.
- Cantitatea de detergent este prea mare.

Pete și picături de apă uscate pe pahare și vase.

- Cantitatea de agent de clătire eliberată este insuficientă. Reglați selectorul de agent de clătire pe un nivel mai ridicat.
- Problema poate fi calitatea detergentului.

Vasele sunt umede

- Programul nu are fază de uscare sau temperatura fazei de uscare este mai redusă.
- Dozatorul pentru agent de clătire este gol.
- Problema poate fi calitatea agentului de clătire.
- Problema poate fi calitatea tabletelor de detergent combinat. Încercați o altă marcă sau activați dozatorul de agent de clătire și folosiți agent de clătire îm-

preună cu tabletele de detergent combinat.



Pentru alte cauze posibile consultați capitolul "INFORMAȚII ȘI SFATURI".

Activarea dozatorului pentru agentul de clătire cu funcția multitab activă

1. Apăsăți butonul pornit/oprit pentru a porni aparatul. Asigurați-vă că aparatul este în modul setare. Consultați capitolul "SETAREA ȘI PORNIREA UNUI PROGRAM".
2. Țineți apăstate simultan butoanele funcție (B) și (C), până când indicatoarele de deasupra butoanelor funcție (A), (B) și (C) se aprind intermitent.
3. Apăsăți butonul funcției (B).
 - Indicatoarele de deasupra butoanelor funcție (A) și (C) se sting.
 - Indicatorul de deasupra butonului funcție (B) continuă să se aprindă intermitent.
 - Afișajul indică setarea actuală a dozatorului pentru agent de clătire.
4. Pentru a modifica setarea, apăsați butonul funcție (B).
5. Pentru confirmarea setării, opriți aparatul.
6. Reglați cantitatea de agent de clătire.
7. Umpleți rezervorul pentru agentul de clătire.

<i>0 d</i>	Oprit
<i>1 d</i>	Pornit

11. INFORMAȚII TEHNICE

Dimensiuni	Lățime / Înălțime / Adâncime (mm)	600 / 850 / 610
Conexiunea la rețeaua electrică	Consultați plăcuța cu datele tehnice.	
	Tensiune	220-240 V
	Frecvență	50 Hz
Presiunea de alimentare cu apă	Min. / max. (bari / MPa)	(0.5 / 0.05) / (8 / 0.8)
Alimentarea cu apă ¹⁾	Apă rece sau caldă ²⁾	max. 60 °C
Capacitate	Seturi	12
Consum energetic	Modul Rămas conectat	0.99 W
	Modul Oprit	0.1 W

¹⁾ Racordați furtunul de alimentare cu apă la un robinet cu filet 3/4.

²⁾ Dacă apa caldă provine din surse alternative de energie (de ex. panourile solare, energia eoliană), utilizați o sursă de apă caldă pentru a reduce consumul de energie.

12. PROTEJAREA MEDIULUI ÎNCONJURĂTOR

Reciclați materialele marcate cu simbolul ♻️. Pentru a recicla

ambalajele, acestea trebuie puse în containerele corespunzătoare.

Ajutați la protejarea mediului și a sănătății umane și la reciclarea deșeurilor din aparatele electrice și electrocasnice. Nu aruncați aparatele marcate cu acest simbol 

Împreună cu deșeurile menajere. Returnați produsul la centrul local de reciclare sau contactați administrația orașului dvs.

İÇİNDEKİLER

1. GÜVENLİK TALIMATLARI	52
2. ÜRÜN TANIMI	54
3. KONTROL PANELİ	55
4. PROGRAMLAR	55
5. SEÇENEKLER	56
6. İLK KULLANIMDAN ÖNCE	57
7. GÜNLÜK KULLANIM	60
8. İPUÇLARI VE YARARLI BİLGİLER	62
9. BAKIM VE TEMİZLİK	63
10. SORUN GİDERME	63
11. TEKNİK BİLGİLER	65
12. ÇEVREYLE İLGİLİ BİLGİLER	65

MÜKEMMEL SONUÇLAR İÇİN

Bu AEG ürünü seçtiğiniz için teşekkür ederiz. Bu ürünü, sıradan cihazlarda bulamayacağınız hayatı kolaylaştıran özellikler ve yenilikçi teknolojiler kullanarak, size uzun yıllar üstün performans vermesi için tasarladır. Lütfen, cihazınızdan en iyi şekilde yararlanabilmek için birkaç dakikanızı ayırarak bu belgeyi okuyun.

Web sitemizi aşağıdakiler için ziyaret edin:



Kullanım önerileri, broşürler, sorun giderme bilgileri, servis bilgileri alın:
www.aeg.com



Ürünü daha iyi servis için kaydedin:
www.aeg.com/productregistration



Cihazınız için Aksesuarlar, Sarf Malzemeleri ve Orijinal yedek parçalar satın alın:
www.aeg.com/shop

MÜŞTERİ HİZMETLERİ VE SERVİS

Orijinal yedek parça kullanılmasını tavsiye ederiz.
Servis ile iletişim sırasında, aşağıdaki verilerin bulunduğunu kontrol edin.
Bilgiler, bilgi etiketinde yerlidir. Model, PNC, Seri Numarası.



Uyarı / Dikkat-Güvenlik bilgileri.



Genel bilgiler ve ipuçları



Çevresel bilgiler

Önceden haber verilmeksizin değişiklik yapma hakkı saklıdır.

1. ⚠️ GÜVENLİK TALİMATLARI

Cihazın montajından ve kullanımından önce, verilen talimatları dikkatlice okuyun. Üretici, yanlış bir montajın ve kullanımın hasara neden olması durumunda sorumluluk kabul etmez. Kullanma kılavuzunu ileride kullanım için daima cihazın yakınında bulundurun.

1.1 Çocukların ve tehlikeye açık kişilerin güvenliği



UYARI

Boğulma, yaralanma ya da kalıcı sakatlık riski.

- Çocuklar dahil olmak üzere, fiziksel ve mental kapasiteleri düşük veya cihazın kullanımına yönelik deneyimi ve bilgisi olmayan kişilerin cihazı kullanmalarına izin vermeyin. Bu kişiler cihazı, güvenliklerinden sorumlu olan bir kişinin denetiminde veya cihazın kullanımı hakkında bu kişi tarafından bilgilendirilmek kaydıyla kullanabilir. Bu cihaz, çocukların oynayabileceği bir oyuncak değildir.
- Tüm ambalaj malzemelerini çocuklardan uzak tutun.
- Tüm deterjanları çocuklardan uzak tutun.
- Cihaz kapağı açıkken, çocukları ve evcil hayvanları makineden uzak tutun.

1.2 Montaj

- Tüm ambalajları çıkarın.
- Hasarlı bir cihazı monte etmeyin ya da kullanmayın.
- Cihazı, sıcaklığı 0°C'den daha az olan yerlere monte etmeyin ya da buralarda kullanmayın.
- Cihazla birlikte verilen montaj talimatına uyun.

Su bağlantısı

- Su hortumlarına zarar vermemeye özen gösterin.
- Cihazı yeni borulara veya uzun süre kullanılmamış olan borulara bağlamadan önce, temiz gelene dek suyu akıtın.

- Cihazı ilk kez kullanırken, kaçak olmadığından emin olun.
- Su giriş hortumu bir emniyet valfine ve içinden elektrik kablosunun geçtiği bir kılıfa sahiptir.

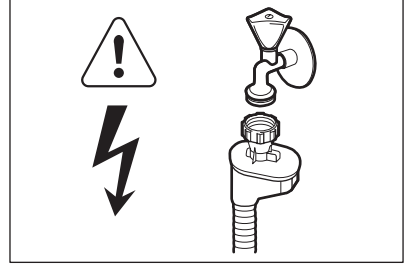

UYARI

Tehlikeli voltaj.

- Eğer su giriş hortumu hasar görürse, cihazın fişini derhal prizden çekin. Su giriş hortumunu değiştirmek için servise başvurun.

Elektrik bağlantısı



UYARI

Yangın ve elektrik çarpması riski.

- Cihaz topraklanmalıdır.
- Bilgi etiketindeki elektriksel verilerin elektrik beslemesine uygun olduğundan emin olun. Aksi durumda, bir elektrikçiye arayın.
- Her zaman doğru monte edilmiş, darbelere dayanıklı bir priz kullanın.
- Priz çoğaltıcıları ve uzatma kabloları kullanmayın.
- Elektrik fişine ve kablosuna zarar vermemeye özen gösterin. Hasarlı bir kabloyu değiştirmek için yetkili servise ya da bir elektrikçiye başvurun.
- Fişi prize sadece montaj tamamlandıktan sonra takın. Montajdan sonra elektrik fişine erişilebildiğinden emin olun.
- Cihazın fişini prizden çıkarmak için elektrik kablosunu çekmeyin. Her zaman fişten tutarak çekin.

1.3 Kullanım amacı

- Bu cihaz aşağıdaki gibi evle ilgili ve benzeri uygulamalarda kullanılmak üzere tasarlanmıştır:
 - Mağaza, ofis ve diğer çalışma ortamlarındaki mutfak bölümleri.
 - Çiftlik evleri.
 - Otel, motel ve diğer konaklama tarzı yerlerdeki müşteriler tarafından.
 - Pansiyon tipi ortamlarda.



UYARI Yaralanma riski.

- Bu cihazın teknik özelliklerini değiştirmeyin.
- Uçları aşağı ya da yatay konumda olacak şekilde bıçakları ve keskin uçlu parçaları çatal-bıçak sepetine koyun.
- Üzerine düşülmesini önlemek için, cihaz kapağını başında bulunmadığınız zamanlarda açık bırakmayın.
- Açık kapak üzerine oturmeyin veya basmayın.
- Bulaşık makinesi deterjanları tehlikelidir. Deterjan ambalajının üzerindeki güvenlik talimatlarına uyun.
- Cihazdaki suyu içmeyin ya da bu suyla oynamayın.
- Program tamamlanana kadar cihazdan bulaşıkları çıkarmayın. Bulaşıklarda deterjan olabilir.



UYARI Elektrik çarpması, yangın ya da yanık riski.

- Cihazın içine, üzerine veya yakınına yanıcı ürünler ya da yanıcı ürünlerle ıslanmış eşyalar koymayın.
- Cihazı temizlemek için su spreyi veya buhar kullanmayın.
- Bir program çalışırken kapağı açarsanız cihazdan sıcak buhar çıkışı olabilir.

1.4 Elden çıkarma



UYARI Yaralanma ya da boğulma riski.

- Cihazın fişini prizden çekin.
- Elektrik kablosunu kesin ve atın.
- Çocukların ve hayvanların cihazda kalpalı kalmasını önlemek için kapı kilit dilini çıkarın.

Üretici / İhracatçı :

ELECTROLUX HOME PRODUCTS CORPORATION NV.

RAKETSTRAAT 40 / RUE DE LA FUSEE 40

B-1130 BRUSSEL / BRUXELLES BELGIUM

TEL: +32 2 716 26 00

FAX: +32 2 716 26 01

www.electrolux.com

Kullanım Ömrü Bilgisi :

Kullanım ömrü küçük ev aletlerinde 7 yıl, diğer beyaz eşya ürünlerinde ise 10 yıldır. Kullanım ömrü, üretici ve/veya ithalatçı firmanın cihazınızla ilgili yedek parça temini ve bakım süresini ifade eder.

2. ÜRÜN TANIMI

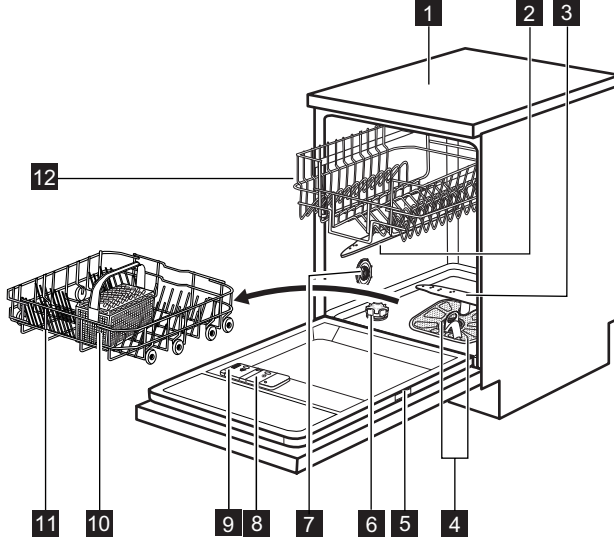

- | | | | |
|---|--------------------|----|--------------------------|
| 1 | Üst tabla | 7 | Su sertliği ayar düğmesi |
| 2 | Üst püskürtme kolu | 8 | Parlaticı gözü |
| 3 | Alt püskürtme kolu | 9 | Deterjan gözü |
| 4 | Filtreler | 10 | Çatal-bıçak sepeti |
| 5 | Bilgi etiketi | 11 | Alt sepet |
| 6 | Tuz haznesi | 12 | Üst sepet |

3. KONTROL PANELİ

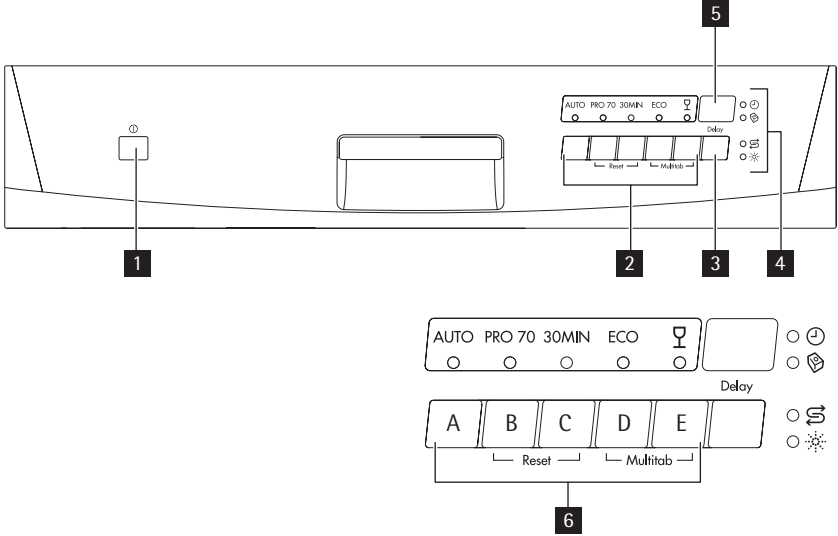

- | | |
|----------------------------------|----------------------------|
| 1 Açma/kapama tuşu | 4 Göstergeler |
| 2 Program tuşları | 5 Ekran |
| 3 Gecikmeli başlatma tuşu | 6 Fonksiyon tuşları |

Göstergeler	Açıklama
	Yıkama göstergesi.
	Multitabilet göstergesi.
	Tuz göstergesi. Program çalışırken bu gösterge söner.
	Parlatıcı göstergesi. Program çalışırken bu gösterge söner.

4. PROGRAMLAR

Program ¹⁾	Kirlilik derecesi Bulaşık türü	Program aşamaları	Süre (dk.)	Enerji (kWsaat)	Su (l)
AUTO ²⁾	Tümü Tabaklar, çatal-bıçaklar, tencere- ler ve tava- lar	Ön yıkama 45 °C veya 70 °C'de yıkama Durulamalar Kurutma	90 - 140	1.1 - 1.8	12 - 23

Program ¹⁾	Kirlilik derecesi Bulaşık türü	Program aşamaları	Süre (dk.)	Enerji (kWh)	Su (l)
PRO 70 ³⁾	Çok kirli Tabaklar, çatal-bıçaklar, tencere-ler ve tavalar	Ön yıkama 70 °C'de yıkama Durulamalar Kurutma	140 - 150	1.5 - 1.7	16 - 18
30MIN ⁴⁾	Yeni kirli Tabaklar ve çatal-bıçaklar	60 °C'de yıkama Durulama	30	0,9	9
ECO ⁵⁾	Normal kirli Tabaklar ve çatal-bıçaklar	Ön yıkama 50 °C'de yıkama Durulamalar Kurutma	155 - 167	0.99 - 1.04	13 - 14
	Normal veya hafif kirli Narin tabaklar ve cam eşyalar	45 °C'de yıkama Durulamalar Kurutma	60 - 70	0.8 - 0.9	14 - 15

- 1) Su basıncı ve sıcaklığı, elektrik beslemesindeki dalgalanmalar, seçenekler ve bulaşıkların miktarı program süresi ve tüketim değerlerinde değişikliğe neden olabilir.
- 2) Cihaz, kirliliğin derecesini ve sepetlerdeki bulaşıkların miktarını algılar. Suyun sıcaklığını ve miktarını, enerji tüketimini ve program süresini otomatik olarak ayarlar.
- 3) Bu programda, daha iyi hijyen sonuçları için yüksek sıcaklıkta durulama aşaması vardır. Durulama aşamasında, sıcaklık 10 ila 14 dakika boyunca 70 °C'de kalır.
- 4) Bu programla yeni kirlenmiş bulaşıkları yıkayabilirsiniz. Kısa bir sürede iyi yıkama sonuçları sağlar.
- 5) Bu programla normal kirli tabaklar ve çatal-bıçaklar için en etkin su ve enerji kullanımına sahip olursunuz. (Bu, test enstitüleri için standart programdır).

Test enstitüleri için bilgiler

Test performansı hakkında tüm gerekli bilgiler için şu adrese e-posta gönderin:

info.test@dishwasher-production.com

Bilgi etiketinde bulunan ürün numarasını (PNC) not edin.

5. SEÇENEKLER



Seçenekleri, bir programı çalıştırmadan önce etkinleştirin veya devre dışı bırakın. Bir program çalışırken seçenekleri etkinleştiremezsiniz veya devre dışı bırakamazsınız.



Eğer bir ya da daha fazla seçenek ayarlanmışsa, program başlamadan önce ilgili göstergelerin açık olduğundan emin olun.

5.1 Multitablet seçeneği

Kombi deterjan tabletlerini kullanırken bu seçeneği etkinleştirin.

Bu seçenek, parlaticı ve tuzun akışını devre dışı bırakır. İlgili göstergeler kapalıdır.

Program süresi artabilir.

Multitablet fonksiyonunun etkinleştirilmesi

i Multitablet fonksiyonunu, bir program başlamadan önce etkinleştirin veya devre dışı bırakın. Bu fonksiyonu program çalışırken etkinleştiremezsiniz veya devre dışı bırakamazsınız.

1. Cihazı çalıştırmak için Açma / Kapatma tuşuna basın.
2. Cihazın ayarlama modunda olduğundan emin olun. Bkz. 'BİR PROGRAMIN AYARLANMASI VE BAŞLATILMASI'.
3. Multitablet gösterge ışığı yanana kadar (D) ve (E) fonksiyon tuşlarına aynı anda basın ve basılı tutun.



Devre dışı bırakana kadar fonksiyon açık kalır. Multitablet gösterge ışığı sönene kadar (D) ve (E) fonksiyon tuşlarına aynı anda basın ve basılı tutun.

Kombi deterjan tabletlerini kullanmayı bırakırsanız, deterjanı, parlaticıyı ve bulaşık makinesi tuzunu ayrı olarak kullanmaya başlamadan önce, aşağıdaki işlemleri yapın:

1. Multitablet fonksiyonunu devre dışı bırakın.
2. Su yumuşatıcıyı en yüksek seviyeye ayarlayın.
3. Tuz haznesinin ve parlaticı gözünün tam dolu olduğundan emin olun.
4. Durulama aşamasına sahip olan en kısa programı, deterjan ve bulaşık olmadan başlatın.
5. Su yumuşatıcıyı bölgenizdeki su sertliğine göre ayarlayın.
6. Bırakılan parlaticı miktarını ayarlayın.

6. İLK KULLANIMDAN ÖNCE

1. Ayarlanan su yumuşatıcı seviyesinin bölgenizdeki su sertliği ile uyumlu olup olmadığını kontrol edin. Uyumlu değilse, su yumuşatıcıyı ayarlayın. Bölgenizdeki su sertliği konusunda bilgi almak için yerel su idarenize başvurun.
2. Tuz haznesini doldurun.
3. Parlaticı gözünü doldurun.
4. Su vanasını açın.
5. Cihazınızda imalat sonrası artıklar kalabilir. Bunları temizlemek için bir program başlatın. Deterjan kullanmayın ve sepetlere bir şey yerleştirmeyin.



Kombi deterjan tabletlerini kullanıyorsanız, multitablet seçeneğini çalıştırın.

6.1 Su yumuşatıcının ayarlanması

Su sertliği			Su yumuşatıcı ayarı		
Alman dereceleri (°dH)	Fransız dereceleri (°fH)	mmol/l	Clarke dereceleri	Manuel	Elektronik
51 - 70	91 - 125	9.1 - 12.5	64 - 88	2 1)	10
43 - 50	76 - 90	7.6 - 9.0	53 - 63	2 1)	9
37 - 42	65 - 75	6.5 - 7.5	46 - 52	21)	8
29 - 36	51 - 64	5.1 - 6.4	36 - 45	21)	7

Su sertliđi				Su yumuřatıcı ayarı	
Alman dereceleri (°dH)	Fransız dereceleri (°fH)	mmol/l	Clarke dereceleri	Manuel	Elektronik
23 - 28	40 - 50	4.0 - 5.0	28 - 35	2 ¹⁾	6
19 - 22	33 - 39	3.3 - 3.9	23 - 27	2 ¹⁾	5 ¹⁾
15 - 18	26 - 32	2.6 - 3.2	18 - 22	1	4
11 - 14	19 - 25	1.9 - 2.5	13 - 17	1	3
4 - 10	7 - 18	0.7 - 1.8	5 - 12	1	2
< 4	< 7	< 0.7	< 5	1 ²⁾	1 ²⁾

1) Fabrika konumu.

2) Bu seviyede tuz kullanmayın.



Su yumuřatıcıyı manuel ve elektronik olarak ayarlamalısınız.

Manuel ayarlama

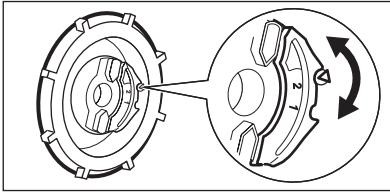

Su sertliđi ayar düđmesini pozisyon 1 veya 2'ye getirin.

Elektronik ayarlama

1. Cihazı alıřtırmak için açma/kapama tuřuna basın. Cihazın ayarlama modunda olduđundan emin olun. 'BİR PROGRAMIN AYARLANMASI VE BAřLATILMASI' kısmına bakın.
2. (A), (B) ve (C) fonksiyon tuřlarının üstündeki göstergeler yanıp sönene dek (B) ve (C) fonksiyon tuřlarını basılı tutun.
3. (A) fonksiyon tuřuna basın.

- (B) ve (C) fonksiyon tuřlarının üstündeki göstergeler söner.
 - (A) fonksiyon tuřunun üstündeki gösterge ışığı yanıp sönmeye devam eder.
 - Gösterge ekranında geçerli su yumuřatıcı ayarı görüntülenir, ö. **5 L** = seviye 5.
4. Ayarı deđiřtirmek için (A) fonksiyon tuřuna arka arkaya basın.
 5. Ayarı onaylamak için cihazı kapayın.

6.2 Tuz haznesinin doldurulması

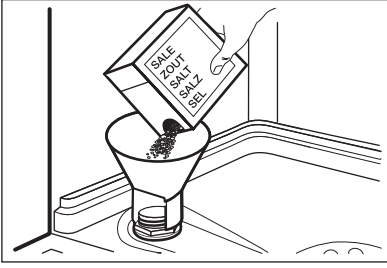

1. Kapağı saatin tersi yönde çevirin ve tuz haznesini açın.
2. Tuz haznesine 1 litre su koyun (sadece ilk çalıştırmada).
3. Tuz haznesini bulaşık makinesi tuzu ile doldurun.
4. Tuz haznesi deliğinin etrafındaki tuzları temizleyin.
5. Tuz haznesini kapatmak için kapağı saat yönünde çevirin.

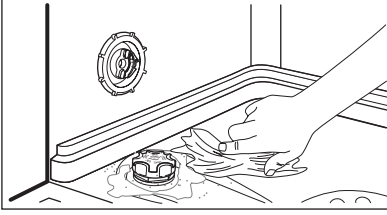

DİKKAT

Doldururken, tuz haznesinden tuz ve su taşabilir. Korozyon riski vardır. Bunu önlemek için, tuz haznesini doldurduktan sonra bir program başlatın.

6.3 Parlaticı gözünün doldurulması

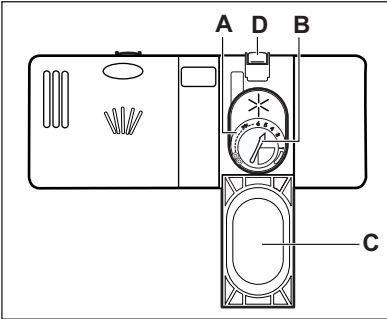

1. Kapağı (C) açmak için, kilit açma tuşuna (D) basın.
2. Parlaticı gözünü (A), 'max' işaretini geçirmeden doldurun.
3. Dökülen parlaticıyı, aşırı köpük oluşmasını önlemek için emici bir bezle silin.
4. Kapağı kapatın. Açma tuşunun yerine oturduğundan emin olun.



Bırakılan miktar seçicisini (B), konum 1 (en düşük miktar) ile konum 4 veya 6 (en yüksek miktar) arasında ayarlayabilirsiniz.

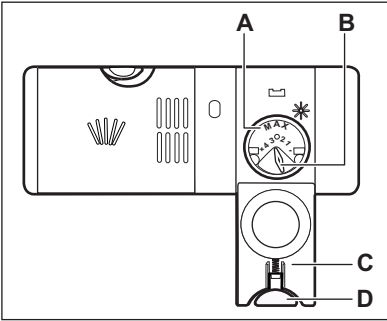

7. GÜNLÜK KULLANIM

1. Su musluğunu açın.
2. Cihazı çalıştırmak için açma/kapama tuşuna basın. 'BİR PROGRAMIN AYARLANMASI VE BAŞLATILMASI' kısmına bakarak, cihazın ayarlama modunda olduğuna emin olun.
 - Tuz göstergesi yanıyorsa, tuz haznesini doldurun.

- Parlaticı göstergesi yanıyorsa, parlaticı gözünü doldurun.
3. Bulaşıkları sepetlere yerleştirin.
 4. Deterjanı ekleyin.
 5. Bulaşığın tipine ve kirlilik derecesine göre doğru yıkama programını ayarlayın ve başlatın.

7.1 Deterjan kullanımı

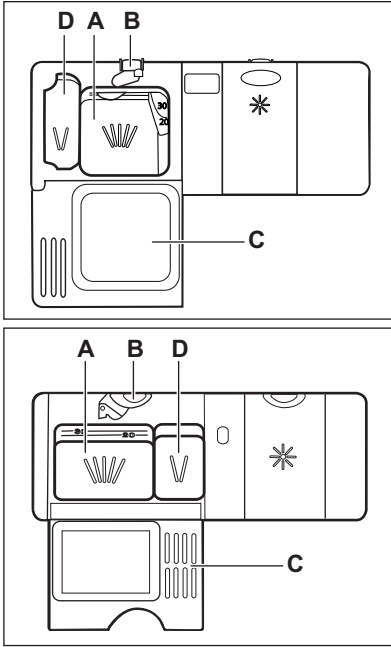

1. Kapağı (C) açmak için, açma tuşuna (B) basın.
2. Deterjanı, deterjan gözüne (A) koyun.
3. Programın ön yıkama aşaması varsa, (D) bölmesine az miktarda deterjan koyun.
4. Deterjan tabletleri kullanacaksanız, tableti göze (A) koyun.
5. Kapağı kapatın. Açma tuşunun yerine oturduğundan emin olun.

7.2 Bir programın ayarlanması ve başlatılması

Ayarlama modu

Bazı işlemlerin kabul edilebilmesi için cihazın ayarlama modunda olması gereklidir.

Etkinleştirme sonrasında aşağıdaki durumlarda cihaz ayarlama modundadır:

- Tüm program göstergeleri yanar.
- Kontrol paneli başka durumları gösteriyorsa, cihaz ayarlama moduna girene kadar (B) ve (C) fonksiyon tuşlarına aynı anda basın ve basılı tutun.

Gecikmeli başlatma olmadan bir programın başlatılması

1. Su musluğunu açın.
2. Bir program ayarlamak için, cihaz kapağını aralık bırakın.
3. Cihazı çalıştırmak için açma/kapama tuşuna basın.
4. Cihazın ayarlama modunda olduğundan emin olun.
5. Ayarlamak istediğiniz programın tuşuna basın.
 - Gösterge ekranında programın süresi yanıp söner.
 - İlgili program göstergesi yanar.

- Yıkama göstergesi yanar.
6. Cihazın kapağını kapatın. Program başlar.
- Gösterge ekranında, 1 dakikalık aşamalarla azalan program süresi gösterilir.
 - Yıkama göstergesi yanmaya devam eder.

Gecikmeli başlatma ile bir programın başlatılması

1. Programı ayarlayın.
 2. Gösterge ekranında ayarlamak istediğiniz gecikme süresi görünene dek gecikme tuşuna arka arkaya basın (1 ila 19 saat).
 - Gecikme süresi gösterge ekranında yanıp söner.
 - Gecikmeli başlatma göstergesi yanar.
 3. Cihazın kapağını kapatın. Geri sayım başlar.
 - Gösterge ekranında, gecikmeli başlatma işleminin geri sayım süreci, 1 saatlik aşamalarla azalır.
 - Yıkama göstergesi söner.
- Geri sayım işlemi sona erdiğinde, program çalışmaya başlar.
- Gecikmeli başlatma göstergesi söner.
 - Yıkama göstergesi yanar.
 - Gösterge ekranı, programın süresini gösterir.

 Cihaz kapağı kapalıyken de bir program, seçenekler ve gecikmeli başlatma ayarlayabilirsiniz. Bu durumda, cihaz çalışmaya başlamadan önce her ayarın ardından sadece 3 saniyeniz olur.

Cihaz çalışırken kapağın açılması

Kapağı açarsanız, cihaz durur. Kapağı kapattığınızda, cihaz duraklatıldığı noktadan itibaren devam eder.

Geri sayım sırasında gecikmeli başlatmanın iptal edilmesi

Tüm program göstergeleri yanana dek **(B)** ve **(C)** fonksiyon tuşlarını aynı anda basılı tutun.

 Bir gecikmeli başlatmayı iptal ettiğinizde, cihaz ayarlama moduna geri döner. Programı tekrar ayarlamanız gerekir.

Programın iptal edilmesi

Tüm program göstergeleri yanana dek **(B)** ve **(C)** fonksiyon tuşlarını aynı anda basılı tutun.

 Yeni bir program başlatmadan önce deterjan gözünde deterjan bulunduğundan emin olun.

Program sonunda

Program tamamlandığında ekranda **0** sembolü görüntülenir ve yıkama göstergesi söner.

1. Cihazı devre dışı bırakmak için açma/kapama tuşuna basın.
2. Su musluğunu kapatın.



- Cihazı devre dışı bırakmazsanız, programı bittikten üç dakika sonra:
 - Tüm gösterge ışıkları söner.
 - Ekranda yatay bir durum çubuğu görünür.

Bu, enerji tüketimini azaltmaya yardımcı olur.

Herhangi bir tuşa (açma/kapama tuşu dışında) bastığınızda, ekran ve göstergeler tekrar yanar.



- Bulaşıkları makeden çıkarmadan önce soğumalarını bekleyin. Sıcak bulaşıklar kolayca zarar görebilir.
- İlk olarak alt sepeti, daha sonra üst sepeti boşaltın.
- Cihazın yan kısımlarında ve kapağında su olabilir. Paslanmaz çelik, tabaklara göre daha çabuk soğur.

8. İPUÇLARI VE YARARLI BİLGİLER

8.1 Su yumuşatıcısı

Sert su, cihazda hasara ve kötü yıkama sonucuna neden olabilen yüksek miktarda mineral içerir. Su yumuşatıcı bu mineralleri nötr hale getirir.

Bulaşık makinesi tuzu, su yumuşatıcıyı temizler ve iyi durumda tutar. Su yumuşatıcısının doğru miktarda ayarlanması önemlidir. Su yumuşatıcısının doğru miktarda bulaşık makinesi tuzunu ve suyu kullanmasını sağlar.

8.2 Bulaşıkların sepetlere yerleştirilmesi



Bulaşıkların sepetlere yerleştirilmesine ilişkin örneklerin bulunduğu, ürünle birlikte verilen kitapçığa bakın.

- Bu cihazı, sadece bulaşık makinesinde güvenli şekilde yıkanabilir olan bulaşıkları yıkamak için kullanın.
- Ağaç, boynuz, alüminyum, kalay-kurşun ve bakırdan yapılmış cisimleri cihaza koymayın.
- Suyu emebilen nesnelere (süngerler, toz bezleri) cihazın içine koymayın.
- Bulaşıklarda kalan yiyecekleri alın.
- Kalan yanmış yiyecekleri kolayca temizlemek için, cihaza koymadan önce tencere ve tavaları su içinde bekletin.
- İçi boş bulaşıkları (fincanlar, bardaklar ve tavalar) ağızları aşağı gelecek şekilde yerleştirin.
- Çatal-bıçakların ve tabakların birbirlerine yapışmamasını sağlayın. Kaşıkları diğer çatal-bıçaklar ile karıştırın.
- Bardakların diğer bardaklara temas etmediğinden emin olun.
- Küçük bulaşıkları çatal-bıçak sepetine koyun.
- Hafif bulaşıkları üst sepete koyun. Bunların hareket etmediğinden emin olun.
- Bir programı başlatmadan önce, püskürtme kollarının rahatça hareket edebildiğinden emin olun.

8.3 Tuz, parlaticı ve deterjan kullanımı

- Sadece bulaşık makinesi tuzu, parlaticı ve deterjanı kullanın. Diğer ürünler cihazınıza zarar verebilir.
- Parlaticı, son durulama aşamasında bulaşıkların çizilmeden ve lekelenmeden kurumasını sağlar.
- Kombi deterjan tabletleri, parlaticı ve ilave maddeleri barındırır. Bu tabletlerin, bölgenizdeki su sertliği için uygun olduğundan emin olun. Ürünlerin ambalajının üzerindeki talimatlara bakın.
- Deterjan tabletleri kısa programlarda tamamen çözünmezler. Yemek takımlarının üzerinde deterjan artıklarının kalmaması için, tabletleri uzun programlarla kullanmanızı öneririz.



Gereğinden fazla deterjan kullanmayın. Deterjan paketindeki talimatlara bakın.

8.4 Bir programa başlamadan önce

Şunlardan emin olun:

- Filtreler temiz olmalı ve doğru şekilde yerleştirilmelidir.
- Püskürtme kolları tıkanmamış olmalıdır.
- Bulaşıklar sepete doğru yerleştirilmelidir.
- Program, bulaşık tipine ve kirlilik derecesine uygun olmalıdır.
- Doğru miktarda deterjan kullanılmalıdır.
- (Kombi deterjan tabletleri kullanmadığınız takdirde) bulaşık makinesi tuzu ve parlaticısı kullanılmalıdır.
- Tuz haznesinin kapağı sıkı olmalıdır.

9. BAKIM VE TEMİZLİK



UYARI

Bakım işleminden önce, cihazı devre dışı bırakın ve elektrik fişini prizden çekin.



Kirli filtreler ve tıkalı püskürtme kolları yıkamadan alınacak sonucu kötüleştirir. Düzenli olarak kontrol yapın ve gerekirse bunları temizleyin.

9.1 Filtrelerin temizlenmesi

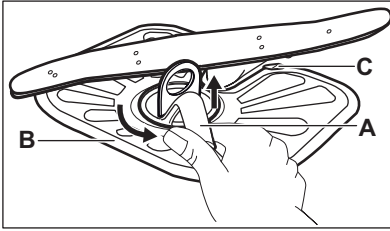

1. Filtreyi (A) saat yönünün tersine çevirip çıkarın.

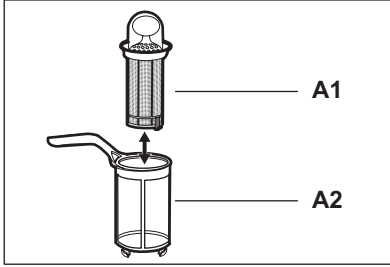

2. Filtreyi (A) sökmek için (A1) ve (A2) parçalarını ayırın.

3. Filtreyi (B) çıkarın.

4. Filtreleri suyla yıkayın.

5. Filtreyi (B) ilk konumuna yerleştirin. İki kılavuzun (C) altına tam olarak oturduğundan emin olun.

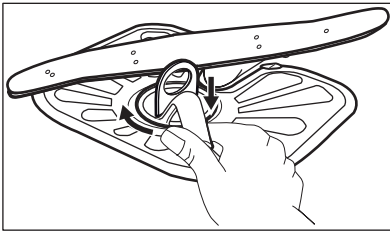

6. Filtreyi (A) birleştirin ve filtre (B) içindeki konumuna yerleştirin. Kilitlene- ne kadar saat yönünde çevirin.



Filtrelerin yanlış konumlanması, tatmin edici olmayan yıkama sonuçlarına ve cihazın zarar görmesine neden olabilir.

9.2 Püskürtme kollarının temizlenmesi

Püskürtme kollarını çıkarmayın. Püskürtme kollarındaki delikler tıkanırsa, kalan kir parçalarını ince sivri bir cisim ile çıkarın.

9.3 Dış temizlik

Cihazı yumuşak nemli bir bezle temizleyin. Sadece nötr deterjanlar kullanın. Aşındırıcı ürünleri, aşındırıcı temizleme bezlerini veya çözücülerini kullanmayın.

10. SORUN GİDERME

Cihaz çalışmıyor veya çalışırken bir anda duruyor.

Servis ile temasa geçmeden önce, soruna bir çözüm sunan bilgilere bakın.

Bazı arızalarda, gösterge ekranında bir alarm kodu gösterilir:

- ,10 - Cihaz su almıyor.
- ,20 - Cihaz suyu boşaltmıyor.

- ,30 - Taşma tespit aygıtı çalışıyor.



UYARI

Kontrolleri yapmadan önce cihazı kapayın.

Sorun	Olası çözüm
Cihaz çalışmıyor.	Elektrik fişinin prize takılı olduğundan emin olun.
	Sigorta kutusunda hasarlı bir sigorta bulunmadığından emin olun.
Program başlamıyor.	Cihazın kapağının kapalı olduğundan emin olun.
	Gecikmeli başlatma ayarlanmış ise, uyarı iptal edin ya da geri sayımın bitişini bekleyin.
Cihaz suyla dolmuyor.	Su musluğunun açık olduğundan emin olun.
	Su besleme basıncının çok düşük olduğundan emin olun. Bu bilgi için, yerel su idarenizi arayın.
	Su musluğunun tıkalı olmadığından emin olun.
	Giriş hortumundaki filtrenin tıkalı olmadığından emin olun.
	Giriş hortumunda bükülmeler olmadığından emin olun.
Cihaz suyu boşaltmıyor.	Lavabo giderinin tıkalı olmadığından emin olun.
	Tahliye hortumunda bükülmeler olmadığından emin olun.
Taşma tespit aygıtı çalışıyor.	Su musluğunu kapatın ve yetkili servisi arayın.

Kontroller sonrasında, cihazı çalıştırın. Program duraklatıldığı noktadan itibaren çalışmaya devam eder. Sorun tekrarlanırsa, yetkili servisi arayın. Gösterge ekranında başka alarm kodları gösterilirse, yetkili servisi arayın.

10.1 Yıkama sonuçları ve kurutma sonuçları tatmin edici değilse

Bardak ve tabaklarda beyazımsı çizikler ve lekeler ya da mavimsi katmanlar varsa

- Verilen parlatıcı miktarı çok fazladır. Parlatıcı miktarı seçicisini daha düşük seviyeye ayarlayın.
- Çok fazla deterjan kullanılmıştır.

Bardak ve tabakların üzerinde lekeler ve kurumuş su damlacıkları

- Verilen parlatıcı miktarı yeterli değildir. Parlatıcı miktarı seçicisini daha yüksek seviyeye ayarlayın.
- Sebebi deterjanın kalitesi olabilir.

Bulaşıklar ıslak

- Programda kurutma aşaması yoktur veya düşük sıcaklıklı bir kurutma aşaması vardır.
- Parlatıcı gözü boştur.
- Bunun nedeni parlatıcı kalitesi olabilir.
- Bunun nedeni kombi deterjan tabletlerinin kalitesi olabilir. Farklı bir marka kullanın veya parlatıcı gözünü aktive edin ve kombi deterjan tabletleriyle parlatıcıyı birlikte kullanın.



Olası diğer sebepler için 'İPUÇLARI VE YARARLI BİLGİLER' BÖLÜMÜNE BAŞVURUN.

Parlatıcı gözünün, multitablet fonksiyonu etkin durumdayken etkinleştirilmesi

1. Cihazı çalıştırmak için açma/kapama tuşuna basın. Cihazın ayarlama modunda olduğundan emin olun. 'BİR PROGRAMIN AYARLANMASI VE BAŞLATILMASI' kısmına bakın.
2. (A), (B) ve (C) fonksiyon tuşlarının üstündeki göstergeler yanıp sönene dek (B) ve (C) fonksiyon tuşlarını basılı tutun.
3. (B) fonksiyon tuşuna basın.

- (A) ve (C) fonksiyon tuşlarının üstündeki göstergeler söner.
- (B) fonksiyon tuşunun üstündeki gösterge ışığı yanıp sönmeye devam eder.
- Gösterge ekranında geçerli parlatıcı gözü ayarı gösterilir.

<i>0 d</i>	Kapama
<i>1 d</i>	Açma

4. Ayarı değiştirmek için (B) fonksiyon tuşuna basın.
5. Ayarı onaylamak için cihazı kapayın.
6. Verilen parlatıcı miktarını ayarlayın.
7. Parlatıcı gözünü doldurun.

11. TEKNİK BİLGİLER

Boyutlar	Genişlik / Yükseklik / Derinlik (mm)	600 / 850 / 610
Elektrik bağlantısı	Bilgi etiketine bakın.	
	Gerilim	220-240 V
	Frekans	50 Hz
Su besleme basıncı	Min. / maks. (bar / MPa)	(0.5 / 0.05) / (8 / 0.8)
Su beslemesi ¹⁾	Soğuk su veya sıcak su ²⁾	maks. 60°C
Kapasite	Yerleştirme ayarları	12
Enerji tüketimi	Açık bırakma modu	0.99 W
	Kapalı modu	0.1 W

¹⁾ Su giriş hortumunu 3/4" vida dişli bir su musluğuna bağlayın.

²⁾ Sıcak su alternatif enerji kaynaklarından (ör. güneş panelleri, rüzgar) geliyorsa, enerji tüketimini azaltmak için sıcak su kaynağını kullanın.

12. ÇEVREYLE İLGİLİ BİLGİLER

Şu sembole sahip malzemeler geri dönüştürülebilir ♻️. Ambalajı geri dönüşüm için uygun konteynerlere koyun. Elektrikli ve elektronik cihaz atıklarının geri dönüşümüne ve çevre ve insan sağlığının korunmasına

yardımcı olun. Ev atığı sembolü ♻️ bulunan cihazları atmayın. Ürünü yerel geri dönüşüm tesislerinize gönderin ya da belediye ile irtibata geçin. EEE Yönetmeliğine Uygundur.

www.aeg.com/shop



156958961-A-222012



perfekt in form und funktion