

BG	Ръководство за употреба	2
CS	Návod k použití	18
HU	Használati útmutató	33

Барабанна сушилня
Bubnová sušička
Szárítógép

USER MANUAL

Съдържание

Важна информация за безопасност	2	Всекидневна употреба	10
Околна среда	4	Почистване и поддръжка	12
Инсталиране	5	Как да постъпите, ако...	15
Описание на уреда	7	Настройки на машината	16
Преди първата употреба	8	Технически данни	17
Таблица на програмите	8	Сервиз	17
Сортиране и подготовка на прането	9		

Запазваме си правото на изменения

Важна информация за безопасност

ВАЖНО! В интерес на вашата безопасност и за осигуряване на правилна употреба, преди да инсталирате и използвате уреда за първи път, прочетете внимателно настоящото ръководство за потребителя, включително препоръките и предупрежденията. За да избегнете ненужни грешки и злополуки, важно е да внимавате всички хора, които използват уреда, да са напълно запознати с неговата работа и средствата за предпазване. Запазете тези инструкции и се погрижете те да останат към уреда, ако той бъде преместен или продаден, така че всеки, който го използва през целия му срок на експлоатация, да бъде добре информиран за употребата и безопасността на уреда.



- Преди да използвате този уред, прочетете книжката с инструкции.

Общи инструкции за безопасност

- Извършването на реконструиране и модифициране на този продукт по какъвто и да било начин е опасно.
- Този уред не е предназначен за употреба от лица (включително деца) с намалени физически и сетивни способности или липса на опит и познания, освен ако не бъдат наблюдавани или обучавани за използване на уреда от човек, който отговаря за тяхната безопасност.

- Внимавайте малки деца и домашни животни да не влизат в барабана. За да избегнете това, проверете в барабана преди употреба.
- Всякакви предмети като монети, безопасни игли, карфици, пирони, винтове, камъни или други твърди или остри материали могат да причинят сериозни повреди и не бива да се поставят в машината.
- За да се избегне опасност от пожар, предизвикан от прекомерно сушене, не използвайте уреда, за да сушите следните предмети: Възглавници, юргани и т.н. (тези предмети натрупват топлина).
- Предмети като порест каучук (латексова пяна), шапчици за душ, водонепроницаеми тъкани, артикули с гумена основа и дрехи или възглавници, снабдени с подложки от порест каучук, не трябва да се сушат в барабанната сушилня.
- Винаги изваждайте от контакта щепсела на уреда след употреба, почистване и техническо обслужване.
- При никакви обстоятелства не трябва да се опитвате да поправите уреда сами. Ремонтите, извършени от неопитни хора, могат да причинят нараняване или сериозни неизправности. Свържете се с местния сервизен център. Винаги настоявайте за оригинални резервни части.
- Предмети, които са били замърсени с препарати като мазнина за готвене, ацетон, бензин, газ, препарати за премахване

не на петна, терпентин, восък и препарати за премахване на восък, трябва да се перат в гореща вода с допълнително количество перилен препарат, преди да се сушат в барабанната сушилня.

- **Опасност от избухване:** Никога не сушете в барабанната сушилня предмети, които са били в контакт със запалителни разтворители (бензин, метилов спирт, течност за химическо чистене и други подобни). Тъй като тези материали са летливи, те могат да предизвикат експлозия. Сушете в барабанната сушилня само артикули, изпрани във вода.
- **Опасност от пожар:** предмети, които са били замърсени или напоени с растителна или готварска мазнина, предствляват опасност от пожар и не трябва да се поставят в барабанната сушилня.
- Ако сте изпразили прането си с препарат за премахване на петна, трябва да изпълните допълнителен цикъл на изплакване, преди да заредите барабанната сушилня.
- Уверете се, че няма случайно останали запалки или кибрит в джобовите на дрехите, когато се зареждат в уреда

ПРЕДУПРЕЖДЕНИЕ!

- **Риск от пожар! Никога не спирайте барабанната сушилня преди края на цикъла на сушене, освен ако ще извадите всички дрехи бързо и ще ги прострете, така че топлината да се разпръсне.**
- **Не трябва да се допуска натрупването на битова прах около сушилнята.**
- **Опасност от токов удар!** Не пръскайте върху уреда със струя вода.
- Заключение част от цикъла на барабанната сушилня се извършва без нагриване (цикъл на охлаждане), за да се гарантира, че дрехите ще останат при температура, която няма да ги повреди.
- Барабанната сушилня не трябва да се използва, ако за почистване са използвани промишлени химикали.

- Погрижете се да осигурите добра вентилация в помещението за монтиране, за да избегнете обратен поток на газове в помещението от уреди, които изгарят други горива, включително с открит огън.

Инсталиране

- Този електроуред е тежък. Трябва да се внимава при преместването му.
- Когато разопаковате електроуред, уверете се, че той не е повреден. Ако имате съмнение, не го използвайте, а се свържете със сервизния център.
- Всички опаковъчни материали трябва да бъдат свалени преди употреба. Ако това не бъде спазено, може да възникне сериозна повреда на уреда и друго имущество. Вижте съответния раздел в ръководството за потребителя.
- Всякакви електротехнически работи, необходими за инсталирането на този уред, трябва да се извършват от квалифициран електротехник или компетентно лице.
- Трябва да се внимава, за да е сигурно, че уредът не застъпва кабела на електрозахранването.
- Ако уредът е поставен върху под с килим, регулирайте крачетата, за да може въздухът може свободно да циркулира под уреда.
- След като уредът е инсталиран, уверете се, че не затиска или застъпва електрозахранващия кабел.

Употреба

- Този електроуред е предназначен за домашна употреба. Той не трябва да бъде използван за никакви други цели, освен за тези, за които е проектиран.
- Перете само тъкани, които са направени за машинно сушене. Следвайте инструкциите на етикета на всяка дреха.
- Не сушете в барабанната сушилня неизпрани дрехи.

- Не претоварвайте електроуредата. Вижте съответния раздел в ръководството за потребителя.
- Дрехи, които са много мокри и капят, не бива да се поставят в сушилнята.
- Дрехи, които са били в контакт с летливи продукти, не трябва да се сушат в машина. Ако са използвани летливи почистващи течни препарати, те трябва много внимателно да се отстранят от дрехите, преди те да бъдат поставени в машината.
- Никога не дърпайте захранващия кабел, за да махнете щепсела от контакта; винаги изваждайте кабела, като го държите за самия щепсел.
- Не използвайте барабанната сушилня, ако захранващият кабел, командното табло, работният плот или основата са повредени, така че вътрешността на барабанната сушилня е станала достъпна.
- Омекотители на тъкани или подобни препарати трябва да се използват според предписанията на производителя на омекотителя на тъкани.
- **Внимание - гореща повърхност:** Не се допирайте до повърхността на капачето

на осветлението на вратичката, когато осветлението е включено.
(Само за сушилни, снабдени с вътрешно осветление на барабана)

Безопасност за деца

- Този уред не е предназначен за употреба от малки деца или от немощни лица без надзор.
- Децата обикновено не осъзнават рисковете, свързани с електроуредите. Децата трябва да бъдат наблюдавани, за да се гарантира, че няма да си играят с уреда.



ПРЕДУПРЕЖДЕНИЕ!

- Опасност от задушаване! Опаковъчните материали (напр. пластмасово фолио, полистирол) могат да бъдат опасни за децата - съхранявайте ги там, където децата нямат достъп.
- Пазете всички миялни препарати на сигурно място, далеч от местата, достъпни за деца.
- Внимавайте деца или домашни животни да не влизат в барабана.

Околна среда

Символът  върху продукта или опаковката му показва, че този продукт не трябва да се третира като домакинските отпадъци. Вместо това, той трябва да се предаде в специализиран пункт за рециклиране на електрическо и електронно оборудване. Като се погрижите този продукт да бъде изхвърлен по подходящ начин, вие ще помогнете за предотвратяване на възможните негативни последствия за околната среда и човешкото здраве, които иначе биха могли да бъдат предизвикани от неправилното изхвърляне като отпадък на този продукт. За по-подробна информация за рециклиране на този продукт се обърнете към местната градска управа,

службата за вторични суровини или магазина, откъдето сте закупили продукта.

Стар уред



ПРЕДУПРЕЖДЕНИЕ!

Извадете щепсела от контакта, когато няма да използвате повече машината. Отрежете захранващия кабел и го изхвърлете заедно с щепсела. Разбийте ключалката на вратата за зареждане. Така в машината не могат да се заключат деца и да подложат живота си на риск.

Опаковъчни материали

Опаковъчните материали са безопасни за околната среда и могат да се рециклират. Пластмасовите компоненти са обозначени

с маркировка, напр. >PE<, >PS< и др. Изхвърляйте опаковъчните материали в съответния контейнер на местата за битови отпадъци.

Екологични съвети

- В сушилната прането става пухкаво и меко. Затова не са необходими омекотители за тъкани при пране.
- Вашата сушилна ще работи най-икономично, ако:
 - винаги поддържате вентилационните отвори в основата на сушилната незаkritи;
 - използвате посочените в прегледа на програмите обеми на зареждане;

Инсталиране

ВАЖНО! Уредът трябва да се мести във вертикално положение, когато се транспортира.

Разполагане на уреда

- За ваше удобство се препоръчва машината да се разполага близо до вашата перална машина.
- Барабанната сушилна трябва да се монтира в чисто място, където няма да се натрупва прах.
- Въздухът трябва да може да циркулира свободно около уреда. Не закривайте предната вентилационна решетка или решетките за поемане на въздух отзад на машината.
- За да се поддържат вибрациите и шумът на минимум, когато се използва сушилната, тя трябва да е поставена върху здрава, нивелирана повърхност.
- Веднъж наместена в постоянното си работно положение, проверете дали сушилната е абсолютно нивелирана с помощта на нивелир. Ако не е, повдигнете или спуснете крачетата, докато се нивелира.
- Крачетата никога не трябва да се махат. Не ограничавайте отстоянието от пода чрез дебели килими, летви или други по-

- осигурите добро проветрение в стаята, където е монтирана;
- почиствайте микрофиния филтър и фината цедка след всеки цикъл на сушене;
- центрофугирате добре прането преди сушене.



Консумацията на енергия зависи от зададената в пералната машина скорост на центрофугиране. По-висока скорост на центрофугиране – по-ниска консумация на електроенергия

добни. Това би могло да причини натрупване на топлина, която да повлияе върху работата на уреда.

ВАЖНО!

- Отделяният от барабанната сушилна горещ въздух може да достигне температури до 60°C. Затова уредът не трябва да се монтира върху подове, неустойчиви на високи температури.
- Когато барабанната сушилна работи, стайната температура не трябва да е по-ниска от +5°C и по-висока от +35°C, тъй като това би могло да повлияе върху работата на уреда.
- Ако трябва да се премести уредът, той трябва да се транспортира вертикално.
- Уредът не трябва да се монтира зад врата, която се заключва, плъзгаща се врата или врата с панти в срещуположната на тези на сушилната страна, което да ограничава пълното отваряне на вратичката на сушилната.

Сваляне на предпазната транспортна опаковка



ВНИМАНИЕ! Всички части на транспортната опаковка болтове трябва да бъдат извадени преди употреба.

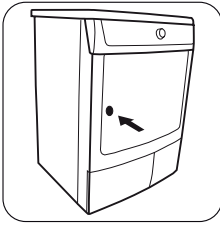

1. Отворете вратата за зареждане

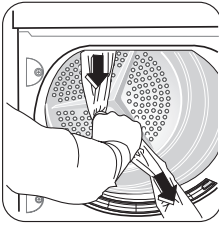

2. Свалете залепващите ленти, поставени в машината върху барабана.

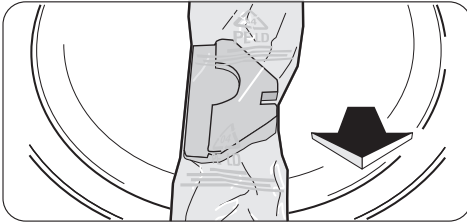

3. Свалете калъфа от фолио и уплътненията от полистирол от машината.

Свързване в електрическата мрежа

Данните за напрежението на мрежата, вида на тока и необходимите предпазители трябва да се вземат от табелката с данни. Табелката с данни е поставена близо до отвора за зареждане (вж. глава "Описание на продукта").

! **ПРЕДУПРЕЖДЕНИЕ!** Производителят не носи отговорност за щети или наранявания при неспазване на горните предпазни мерки за безопасност. Ако захранващият кабел на машината трябва да се подмени, това трябва да се извърши от нашия сервизен център.

! **ПРЕДУПРЕЖДЕНИЕ!** Захранващият кабел трябва да бъде достъпен след монтиране на машината.

Обръщане на вратичката

За да се улесни зареждането и изваждането на прането, вратичката може да се обръща.

! **ПРЕДУПРЕЖДЕНИЕ!** Вратичката трябва да се обръща само от упълномощен сервизен техник.

Свържете се с вашия местен Сервизен център. Техникът ще извърши обръщането срещу заплащане.

Специални принадлежности

• комплект за надстрояване

i Предлага се от вашия местен сервизен център или вашия дилър

Тези междинни монтажни комплекти могат да се използват за подреждане на сушилнята и перална машина (с ширина 60 см и предно зареждане) като комплект от разположени една над друга пералня-сушилня за пестене на място. Пералната машина е отдолу, а сушилнята - отгоре.

Внимателно прочетете приложените към комплекта инструкции.

• комплект за източване

i Предлага се от вашия местен сервизен център или вашия дилър

Монтажен комплект за директно източване на кондензата в леген, сифон, канализация и др. Тогава резервоарът за кондензат вече няма нужда да се източва, но трябва да остане на предвиденото за целта място в машината.

Внимателно прочетете приложените към комплекта инструкции.

• поставка с чекмедже

i Предлага се от вашия местен сервизен център или вашия дилър

За да разположите сушилнята на оптимална височина и да имате допълнително място за съхранение (напр. на пране).

Внимателно прочетете приложените към комплекта инструкции.

Описание на уреда

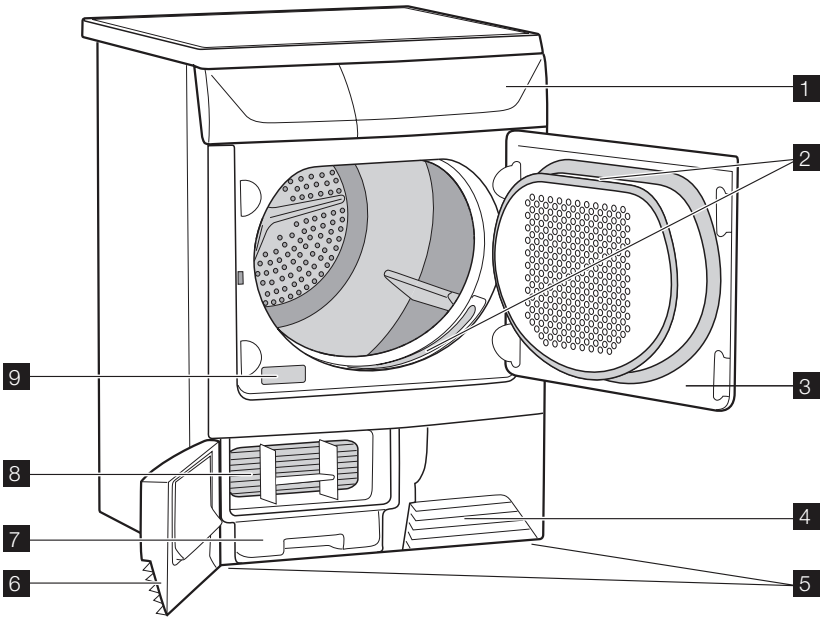

Описание на уреда





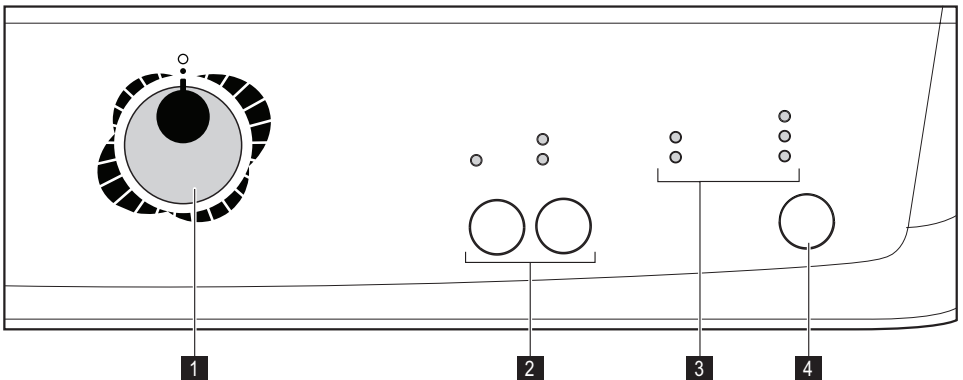

- 1** Контролно табло
- 2** Филтри за валма
- 3** Врата за зареждане
- 4** Вентилационна решетка
- 5** Регулируеми крачета

- 6** Вратичка на топлообменника
- 7** Резервоар за вода
- 8** Теплообменник
- 9** Табелка с данни



- 1 Селектор на програмите и ключ за изключване на 
- 2 Бутони за функции
- 3 Лампичка за състояние на функция
 -  Лампичка за сушене
 -  Лампичка за функцията Анти-гънки/Край

-  Лампичка за кондензатор
 -  Лампичка за филтри
 -  Лампичка за Резервоар за вода
- 4 Бутон  Start/Pause (Старт/Пауза)







Преди първата употреба

За да премахнете всички остатъци, които може да са се получили при работата, избършете барабана на сушилнята с влажна

кърпа или изпълнете кратък цикъл на сушене (прибл. 30 мин.) с мокри дрехи в машината.

Таблица на програмите

Програми	Време в минути (приблизително)	макс. зареждане (тегло сухи)	Приложение/свойства	Маркировка за грижи
ПАМУК ДОПЪЛНИТЕЛНО СУШЕНЕ	150	7 кг	Пълно сушене на дебели или многослойни тъкани, напр. хавлиени дрехи, хавлии.	
ПАМУК СИЛНО СУШЕНЕ	140	7 кг	Пълно сушене на дебели или многослойни тъкани, напр. хавлиени дрехи, хавлии.	
ПАМУК СУШЕНЕ ЗА СЪХРАНЕНИЕ ¹⁾	130	7 кг	Пълно сушене на тъкани с равномерна дебелина, напр. хавлиени дрехи, трикотаж, хавлиени кърпи.	
ПАМУК ВЛАЖНИ ¹⁾	105	7 кг	За тънки тъкани, които трябва да се гладят, например трикотаж, памучни ризи.	
ПАМУК СУШЕНЕ С ЮТИЯ ¹⁾	85	7 кг	За тънки тъкани, които трябва да се гладят, например трикотаж, памучни ризи.	
СИНТЕТИЧНИ ДОПЪЛНИТЕЛНО СУШЕНЕ	55	3 кг	Щателно сушене на дебели или многослойни тъкани, например пуловери, постелки и завивки, покривки за маса.	



Програми	Време в минути (приблизително)	макс. зареждане (тегло сухи)	Приложение/свойства	Маркировка за грижи
СИНТЕТИЧНИ СУШЕНЕ ЗА СЪХРАНЕНИЕ 1)	50	3 кг	За тънки тъкани, които не се гладят, например неизискващи грижи ризи, покривки за маса, дрехи за бебета, чорапи, бельо с пълнеж или нишки.	  
СИНТЕТИЧНИ СУШЕНЕ С ЮТИЯ	40	3 кг	За тънки тъкани, които трябва да се гладят, например трикотаж, памучни ризи.	  
ДЖИНСИ	130	7 кг	За спортно облекло като джинси, якета и др. от материали с различни дебелини (например по яките, маншетите и шевове-те).	  

1) В съответствие с IEC 61121

Сортиране и подготовка на прането

Сортиране на прането

- Сортирайте по тип тъкан:
 - Памук/лен за програми в групата програми ПАМУЧНИ .
 - Смеси и синтетични за програми в програмната група СИНТЕТИЧНИ .
- Сортиране по етикета за грижи: Етикетът за грижи означава:

	Сушене в барабанната сушилна е възможно по принцип
	Сушене при нормална температура
	Сушене при намалена температура

Сушене в барабанната сушилна **не** е възможно

ВАЖНО! Не поставяйте в уреда мокро пране, за което не е указано на етикета за грижи, че е подходящо за сушене в сушилната.

Този уред може да се използва за всякакво мокро пране, което е с етикет, че е подходящо за сушене в сушилната.

- Не сушете нови, цветни тъкани заедно с дрехи със светъл цвят. Цветните тъкани може да пуснат боя.
- Не сушете памучно жарсе и трикотаж с програмата ДОПЪЛНИТЕЛНО СУШЕНЕ . Дрехите може да се свият!

Подготовка на прането

- За да избегнете заплитане на прането: затворете циповете, закопчайте пликите на юрганите и завържете свободните панделки или връзки (например на престилки).
- Изпразнете джобовете. Извадете всички метални предмети (кламери, безопасни игли и др.).
- Обърнете дрехите с два слоя тъкани с хастара навън (например, при анораци с памучна подплата памучният слой трябва да е най-външен). Тези тъкани така ще се изсушат по-добре.

ВАЖНО! Не претоварвайте електроуреда. Наблюдавайте обема за макс. натоварване.

Тегло на прането

Тип пране	Тегло
Хавлия за баня	1200 гр

Тип пране	Тегло
Салфетка	100 гр
Покривка за легло	700 гр
Чаршаф	500 гр
Калъфка за възглавница	200 гр
Покривка за маса	250 гр
Хавлиена кърпа	200 гр
Малка покривка за чай	100 гр
Нощница	200 гр
Дамски шорти	100 гр
Мъжка работна риза	600 гр
Мъжка работна риза	200 гр
Мъжка пижама	500 гр
Блуза	100 гр
Мъжки слипове	100 гр

Всекидневна употреба

Включване на машината

Завъртете превключвателя на програмите на някоя програма. Машината се включва.

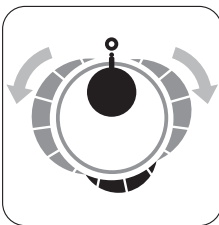
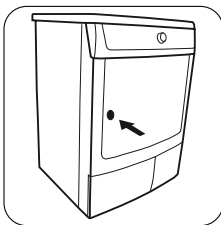

Отваряне на вратата и зареждане на прането

1. Отворете вратата.
2. Заредете вашето пране (не го насилвайте навътре)

ВНИМАНИЕ!
Не затискайте прането вътре между вратата за зареждане и гуменото уплътнение

3. Затворете здраво вратата за зареждане
Трябва да се чуе щракване на ключалката.

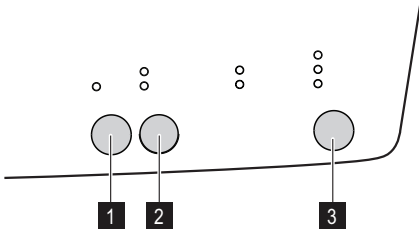

Избиране на допълнителни функции

Може да изберете от допълнителните функции:

бутон 1 - ФИНИ

бутон 2 - ПАМУК , СИНТЕТИЧНИ

ФИНИ

нежно сушене с намалена температура за чувствителни към температурата тъкани (напр. акрил, вискоза), обозначени на етикета с:

ПАМУЧНИ , СИНТЕТИЧНИ

Избиране на програмата

Завъртете селектора за програмите на избраната програма. Индикаторът СТАРТ/ПАУЗА започва да мига.

тип пране - избор на програми с контролирано време

Стартиране на програмата

Натиснете бутона Старт/Пауза , за да стартирате сушилнята, след като сте избрали програмата и опцията. Съответният индикатор ще спре да мига. Ако селекторът на програмите е завъртян на друго положение, когато машината работи, звуковата аларма ще издаде сигнал и индикаторът за фаза на програмата ще премигне. Барабанът се върти последователно в двете посоки по време на сушене. Всички програми за сушене завършват с 10 минутна охлаждаща фаза. След тази фаза може да извадите прането.

Ако вратата на уреда или малката врата в долната част е отворена, докато програмата работи, този бутон трябва да се натисне отново след затваряне на вратата, за да се рестартира програмата от момента, в който е била прекъсната. Този бутон трябва също така да се натисне след спиране на тока и след повторно въвеждане на резервоара за вода, ако е бил изпразнен по средата на програмата, след светване на индикаторът Резервоар за вода. И в двата случая индикаторът на бутона Старт/Пауза мига, за да ви напомни, че бутонът за стартиране трябва да се натисне отново.

Индикаторни лампички

Тези лампички показват следните функции:



- **Лампичка за сушене:** Тази лампичка означава, че уредът е във фаза сушене.
- **Лампичка Край на програмата:** Тази лампичка се включва в края на охлаждащата фаза, по време на фазата антигънки и в края на програмата.
- **Лампичка Резервоар за вода:** Тази лампичка означава, че уредът е във фаза сушене. Тази лампичка се включва в края на програмата, за да ви напомни, че резервоарът за вода трябва да се из-

празни. Ако тази лампичка светва по време на дадена програма, това означава, че резервоарът за вода е пълен. Звуковата аларма издава сигнал, програмата спира, лампичката на бутона Старт/Пауза мига. Лампичката се включва също, когато резервоарът за вода не е поставен правилно.

-  **Лампичка за филтри:** Тази лампичка светва в края на програмата, за да ви напомни, че филтрите трябва да се изчистят.
- \Rightarrow **Лампичка за кондензатор:** Светва на всеки 80 цикъла, за да ви напомни, че кондензаторът трябва да се изчисти.

Смяна на програма

За да смените програма, избрана по погрешка, след като е започнала, най-напред завъртете селекторът за програмите на  - изключено положение. Програмата е отменена.

 Програмата не може вече да се сменя директно, щом е започнала веднъж. Ако все пак има опит за смяна на програмата на копчето за програми или, ако бутон за функции (с изключение на \Rightarrow) бутон на Звукова аларма¹⁾) е натиснат, лампичката на бутона  СТАРТ/ПАУЗА започва да мига постоянно в червено. Програмата за сушене обаче не се влияе от това (защита на прането).

Почистване и поддръжка

Почистване на филтъра за мъх

За да сте сигурни, че уредът работи идеално, филтрите за мъх на вратата и пред барабана трябва да се почистват след всеки цикъл на сушене.



 **ВНИМАНИЕ!** Важно Не работете със сушилнята без филтри за мъх или с повредени или задръстени филтри за мъх.

В края на програмата

Ако прането не е преместено в края на цикъла, сушилнята извършва фаза анти-гънки (времетраене: максимум 30 минути). Ако не извадите прането, сушилнята ще спре автоматично в края на фазата анти-гънки. Лампичките \rightarrow Край на програмата и  Резервоар за вода остават светнати и звуковата аларма звучи в продължение на 2 минути.

Завъртете селектора на програмите на положение , за да изключите машината. Извадете прането от барабана и внимателно проверете дали барабанът е празен.

Ако не възнамерявате да пускате още пране, затворете крана за водата. Оставете вратичката отворена, за да предотвратите формирането на плесен и неприятни мирисми.

 Ако отворите и след това затворите вратата, преди да завъртите селектора на  всички лампички, съответстващи на фазите за тази програма светват.

След всяка употреба

- Почистете филтрите.
- Изпразнете резервоарът за вода.

1) Само сушилни с бутон за звукова аларма



1. Отворете вратата за зареждане

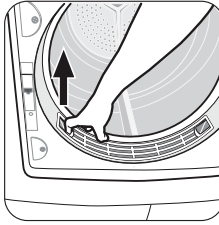

2. След известен период от време върху филтрите се образува патина поради остатъците от перилни препарати по прането. Когато това стане, почистете филтрите с топла вода и четка. Извадете филтъра от вратата с издърпване.

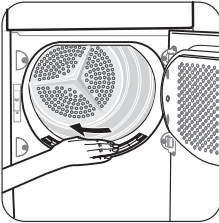

3. Използвайте влажна ръка, за да почистите микрофиния филтър, вграден в долната част на отвора за зареждане.

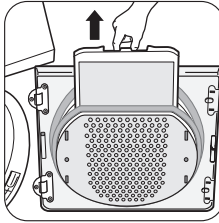

4. Махнете валмата от филтъра за мъх, за предпочитание с помощта на навлажнена ръка за тази цел. Сменете филтъра.

Почистете топлообменника

Почистете кондензаторът, когато лампичката ⇒ Кондензатор светне. Кондензаторът се намира в долната част на кабинета зад малка вратичка.

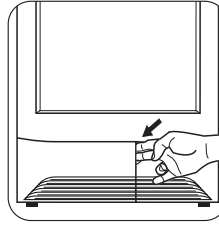

1. За да отворите вратата, бутнете зъбчето, както е показано на снимката. По време на цикъла на сушене или в края, е нормално присъствието на вода на повърхността на вмъкването на кондензатора.

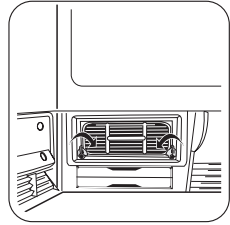

2. Завъртете двата червени ограничителя надолу.

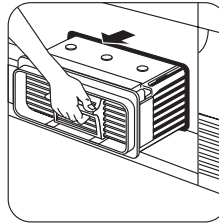

3. Дръпнете кондензатора, като го държите за дръжката.

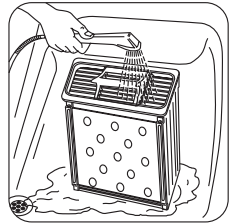

4. Почистете го с четка и го изплакнете, ако е необходимо под душа. Почистете го и отвън, като отстраните всичкия мъх. Почистете гуменото уплътнение около кондензатора и във вътрешната част на малката вратичка с влажна кърпа.

ВАЖНО! Не използвайте остри предмети или прибори, за да почистите пространството между плочите, тъй като това може да повреди кондензатора и да стане пропусклив. Поставете обратно кондензатора, завъртете червените ограничители и затворете вратата.

ВАЖНО! Не използвайте този уред, ако кондензаторът не е поставен.

Изпразване на резервоара за вода

Водата, извлечена от прането се кондензира вътре в машината и се събира в резервоар. Резервоарът трябва да се изпразни след всеки цикъл на сушене, за да се осигури ефикасна работа на машината при следващото използване. Пилотната лампичка  Резервоар за вода ви напомня за тази операция.

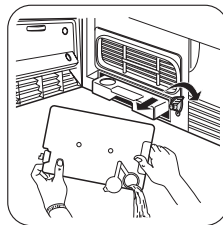
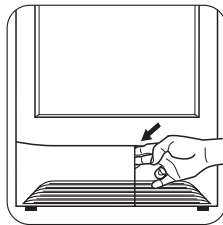

1. Отворете малката вратичка в долната част на кабинета.
2. Завъртете жълтия ограничител нагоре
3. Извадете резервоара
4. Отворете малкия капак и изпразнете водата
5. Затворете малкия капак и и поставете обратно резервоара
6. Натиснете го докато не изщрака и завъртете жълтия ограничител надолу, докато заключи.
7. Затворете малката вратичка и натиснете бутона  СТАРТ/ПАУЗА отново, за да позволите на програмата да продължи.

Почистване на барабана

 **ВНИМАНИЕ!** Не използвайте абразиви или домакински телчета за почистване на барабана

 Варовик във водата или почистващи препарати могат да образуват едва видимо отлагане по вътрешността на барабана. Степента, до която се суши прането, вече не се открива надеждно. Прането е по-влажно, отколкото се очаква, при изваждането му от сушилнята.

Използвайте стандартен домашен препарат за почистване (например на базата на

оцет) за изтриване на вътрешността и ребрата на барабана.

Почистване на командното табло и корпуса

 **ВНИМАНИЕ!** Не използвайте почистващи препарати за мебели или агресивно действащи почистващи препарати за почистване на машината

Използвайте влажна кърпа, за да изтриете командното табло и корпуса.

Как да постъпите, ако...

Отстраняване на неизправности от вас самите

Някои проблеми се дължат на липса на проста настройка или пропуски, които могат да се отстранят лесно, без да се вика техник. Преди да се свържете с местния сервизен център, извършете изредените по-долу проверки.

По време на работа с машината е възможно червената пилотна лампичка Старт/

Пауза да мига, за да покаже, че машината не работи.



Когато проблемът е отстранен, натиснете бутона "Старт/Пауза", за да пуснете отново програмата. Ако след всички проверки проблемът продължава да съществува, обърнете се към местния сервизен център.

Проблем	Възможна причина	Отстраняване
Сушилнята не работи.	Не е вкаран щепселът в контакта или предпазителят не работи правилно.	Включете щепсела в контакта. Проверете предпазителя на таблото (на домашната инсталация).
	Отворена врата за зареждане	Затворете вратичката.
	Натиснали ли сте бутона СТАРТ ПАУЗА ?	Натиснете бутона СТАРТ / ПАУЗА отново.
Незадоволителни резултати от сушенето.	Погрешно избрана програма	Изберете друга програма, когато сушите следващия път (вж. глава „Преглед на програмите“).
	Задръстени филтри за мъх	Почистете филтъра за мъх.
	Задръстен филтър за валма.	Почистете филтъра за валма.
	Топлообменник, задръстен с валма.	Почистете топлообменника.
	Претоварване с пране.	Спазвайте препоръчаните обеми за зареждане.

	Запушени отвори за вентилация в зоната на основата.	Открийте отворите за вентилация в зоната на основата.
	Остатъци по вътрешната повърхност на барабана или ребрата на барабана.	Почистете вътрешната повърхност на барабана и ребрата на барабана.
Врата за зареждане не се затваря.	Фината цедка не е на мястото си и/или мрежестият филтър не е щракнал на място.	Монтирайте фината цедка и/или щракнете големия мрежест филтър на място.
Когато е натиснат бутон - машината не реагира.	Защита при сушене. Опцията не може вече да се задава след старта на програмата	Завъртете селектора на програмите на Изключено . Задайте програмата отново
Цикълът на сушене завършва бързо след старт на програма Лампичката за функцията Анти-гънки/Край светва.	Няма достатъчно заредено пране или е твърде сухо за избраната програма.	Задайте програма за време.
Неактивна програма, лампичката на Резервоарът за вода свети.	Пълнен резервоар за конденз.	Изпразнете резервоара за конденз и след това пуснете програмата с бутона СТАРТ/ ПАУЗА .
Цикълът на сушене трае необичайно дълго време. Бележка: След над 5 часа цикълът на сушене спира автоматично (вижте "Край на цикъл на сушене").	Задръстен филтър за мъх	Почистете филтъра за мъх.
	Задръстен филтър за валма.	Почистете филтъра за валма.
	Твърде голям обем за зареждане.	Намалете обема за зареждане.
	Недостатъчно центрофугирано пране.	Прането трябва да се центрофугира адекватно.
	Особено висока стайна температура. Временно изключване на компресора, за да се избегне претоварване.	Автоматичен процес, няма неизправност на уреда. Ако е възможно, намалете стайната температура.

Настройки на машината

Постоянно изключване на ЗВУКОВАТА АЛАРМА

1. Завъртете превключвателя на програмите на някоя програма.
2. Натиснете едновременно бутоните  **Фини** и  **Памук** /  **Синтетични** и задържете за приблизително 5 секунди.

3. Звуковата аларма е винаги изключена по подразбиране.

Технически данни

височина х ширина х дълбочина	85 х 60 х 58 cm
обем на барабана	108 l
дълбочина при отворена врата за зареждане	109 cm
регулируема височина	1,5 cm
височината на уреда	37,5 kg
максимален обем на зареждане	7 kg
волтаж	230 V
необходим предпазител	10 A
обща консумирана мощност	2350 W
клас на енергийна ефективност	C
консумация на енергия КВч/цикъл ¹⁾	4,4 КВч
годишна консумация на енергия	298,7 КВч
вид употреба	Домашна
допустима стайна температура	от +5°C до +35°C

1) 7 kg памук, центрофугирани при 1000 оборота в минута съгласно EN 61121

Сервиз

В случай на технически неизправности, проверете най-напред дали не можете сами да отстраните проблема с помощта на инструкциите за работа с помощта на инструкциите за работа - вижте глава „*Как да постъпите, ако...*”

Ако не можете да поправите проблема сами, свържете се с Отдела за грижа за клиента или някой от нашите обслужващи партньори.

За да Ви помогнем бързо, са необходими следните данни:

- Описание на модела
- Номер на продукта (PNC)
- Сериен номер (S No. на табелката с данни, закрепена върху уреда - за да го намерите, вж. глава *Описание на продукта*))

- Вид повреда
- Съобщения за грешка, показвани на дисплея.

За да имате необходимите справочни номера за вашия уред под ръка, ви препоръчваме да си ги запишете тук:

Описание на модела:
PNC:
Сер. №

Obsah

Důležitá bezpečnostní upozornění _____	18	Denní používání _____	25
Životní prostředí _____	20	Čištění a údržba _____	27
Instalace _____	20	Co dělat, když... _____	29
Popis spotřebiče _____	22	Nastavení spotřebiče _____	31
Před prvním použitím _____	23	Technické údaje _____	31
Tabulka programů _____	23	Servis _____	31
Třídění a příprava prádla _____	24		

Změny vyhrazeny

Důležitá bezpečnostní upozornění

Důležité V zájmu své bezpečnosti a správného chodu spotřebiče si před jeho instalací a prvním použitím pozorně přečtete návod k použití, včetně rad a upozornění. Než začnete spotřebič používat, je důležité se seznámit s jeho provozem a bezpečnostními funkcemi. Tyto pokyny uschovejte a zajistěte, aby zůstaly u spotřebiče i v případě jeho přestěhování na jiné místo nebo prodeje dalším osobám, aby se tak všichni uživatelé po celou dobu životnosti spotřebiče mohli řádně informovat o jeho používání a bezpečnosti.



- Před použitím tohoto spotřebiče si prosím přečtete návod k použití.

Všeobecné bezpečnostní informace

- Změna technických parametrů nebo jakákoli jiná úprava spotřebiče je nebezpečná.
- Tento spotřebič nesmějí používat osoby (včetně dětí) se sníženými fyzickými, smyslovými nebo duševními schopnostmi nebo osoby bez patřičných zkušeností a znalostí, které nejsou pod dozorem či vedením osoby odpovědné za jejich bezpečnost.
- Ujistěte se, že se malé děti či malá domácí zvířata nemohou dostat do bubnu. Před použitím proto raději vždy zkontrolujte vnitřek bubnu.
- Jakékoliv předměty jako mince, zavírací špendlíky, hřebíky, šrouby, kameny a jiné tvrdé nebo ostré předměty mohou spotřebič značně poškodit, a proto se žá-

dným způsobem nesmí do spotřebiče dostat.

- Ve spotřebiči nesušte následující věci, protože jejich přesušení by mohlo způsobit požár: polštáře, pokrývky apod. (v těchto věcech se hromadí teplo).
- V sušičce se nesmějí sušit předměty z pěnové pryže (latexové pěny), koupací čepice, nepromokavé tkaniny, oděvy s gumovou vložkou nebo oděvy či polštáře s vycpávkami z pěnové pryže.
- Po použití, čištění nebo údržbě spotřebič vždy odpojte od zdroje napájení.
- Nikdy se nepokoušejte opravovat spotřebič svépomocí. Opravy prováděné nezkušenými osobami mohou vést ke zranění nebo k vážnému poškození spotřebiče. S opravami se obraťte na místní autorizované servisní středisko. Vždy žádejte originální náhradní díly.
- Prádlo znečištěné látkami jako jedlý olej, aceton, benzín, petrolej, odstraňovače skvrn, terpentýn nebo odstraňovače vosku je nutné nejprve vyprat v horké vodě s velkým množstvím pracího prostředku, a teprve pak sušit v bubnové sušičce.
- **Nebezpečí výbuchu!** Nikdy v bubnové sušičce nesušte prádlo, na které byla použita hořlavá rozpouštědla (benzín, metylalkohol, roztoky k chemickému čištění apod.). Tyto látky jsou těkavé a mohly by způsobit výbuch. V bubnové sušičce sušte pouze prádlo vyprané ve vodě.
- **Nebezpečí požáru!** Prádlo, které je poskvrněné nebo namočené v rostlinném oleji

nebo oleji na vaření se může vznítit a nesmí se proto sušit v sušičce.

- Pokud jste prádlo čistili čisticím prostředkem na skvrny, musíte jej nechat ještě jednou vymáchat pomocí přidavného máchacího cyklu, a teprve pak jej vložit do sušičky.
- Vždy zkontrolujte, zda v kapsách oděvů, které chcete vložit do spotřebiče, nezůstaly plynové zapalovače nebo zápalky.

Upozornění

- **Pokud zastavíte bubnovou sušičku před koncem sušícího cyklu, musíte všechno prádlo rychle vyjmout a rozprostít tak, aby se teplo mohlo rozptýlit. Nebezpečí požáru!**
- **Okolo bubnové sušičky se nesmí hromadit chuchvalce vláken.**
- **Nebezpečí úrazu elektrickým proudem!** Na spotřebič nikdy nestříkejte proudy vody.
- Závěrečná část cyklu v sušičce probíhá bez ohřevu (zchlazovací cyklus) a tím je zajištěno ponechání prádla v teplotě, která prádlo nepoškodí.
- Nepoužívejte bubnovou sušičku pro oděvy čištěné průmyslovými chemikáliemi.
- Zajistěte správnou ventilaci, která brání zpětnému toku plynů ze spotřebičů spalujících jiná paliva včetně otevřených topenišť do místnosti.

Instalace

- Tento spotřebič je těžký. Při přemísťování spotřebiče buďte proto opatrní.
- Po odstranění obalu zkontrolujte, zda není spotřebič poškozený. V případě pochybností spotřebič nepoužívejte a obraťte se na servisní středisko.
- Všechny obaly je nutné před použitím spotřebiče odstranit. Pokud nedodržíte tyto pokyny, může dojít k vážnému poškození spotřebiče nebo jeho funkcí. Viz příslušná část tohoto návodu k použití.
- Jakékoli elektrikářské práce, nutné pro zapojení tohoto spotřebiče, smí provádět po-

uze kvalifikovaný elektrikář nebo osoba s příslušným oprávněním.

- Pokud je spotřebič umístěn na koberci, upravte nožičky tak, aby mohl pod spotřebičem volně proudit vzduch.
- Když je instalace ukončena, zkontrolujte, zda spotřebič nestojí na elektrickém přívodním kabelu, přívodní hadici nebo vypouštěcí hadici.
- Je-li sušička umístěná na pračce, je nezbytné použít speciální spojovací soupravu k umístění sušičky na pračku (volitelné příslušenství).

Použijte

- Tento spotřebič je určen k domácímu použití. Nesmí se používat pro jiné účely než pro ty, pro které byl vyroben.
- Perte pouze prádlo určené k sušení v sušičce. Dodržujte pokyny na etiketách oděvů.
- Nevyprané prádlo v sušičce nesusušte.
- Spotřebič nepřepíňujte. Viz příslušná část tohoto návodu k použití.
- V sušičce nesusušte promočené oděvy.
- Oděvy, které se dostaly do kontaktu s těkavými ropnými produkty, se nesmí sušit v sušičce. Pokud jste na oděv použili těkavé čisticí prostředky, musíte je z oděvu před vložením do spotřebiče odstranit.
- Nikdy nevytahujte zástrčku ze zásuvky tahem za kabel; vždy vytahujte uchopením zástrčky.
- Nikdy sušičku nepoužívejte, pokud je přívodní kabel, ovládací panel, pracovní plocha nebo podstavec poškozený tak, že je vnitřek sušičky přístupný.
- Avivážní přípravky nebo podobné prostředky je nutné používat podle pokynů jejich výrobce.
- **Pozor - horký povrch!** Při zapnutém světle se nedotýkejte krytu osvětlení dvířek. (Pouze modely vybavené vnitřním osvětlením bubnu)

Dětská pojistka

- Tento spotřebič nesmějí bez dozoru obsluhovat malé děti ani nemocné či jinak oslabené osoby.
- Děti si často neuvědomují nebezpečí spojená s elektrickými spotřebiči. Na malé děti je třeba dohlédnout, aby si se spotřebičem nehrály.

Upozornění

- Hrozí nebezpečí udušení! Obalový materiál (např. plastové fólie, polysty-

Životní prostředí

Symbol  na výrobku nebo jeho balení udává, že tento výrobek nepatří do domácího odpadu. Je nutné odvézt ho do sběrného místa pro recyklaci elektrického a elektronického zařízení. Zajištěním správné likvidace tohoto výrobku pomůžete zabránit negativním důsledkům pro životní prostředí a lidské zdraví, které by jinak byly způsobeny nevhodnou likvidací tohoto výrobku. Podrobnější informace o recyklaci tohoto výrobku zjistíte u příslušného místního úřadu, služby pro likvidaci domovního odpadu nebo v obchodě, kde jste výrobek zakoupili.

Starý spotřebič

Upozornění

Po každém použití sušičky vždy vytáhněte zástrčku ze zásuvky. Odřízněte přírodní kabel a zlikvidujte ho i se zástrčkou. Zničte zámkem plicích dvířek. Děti se pak nemohou v sušičce zavřít a ohrozit tak svůj život.

Obalový materiál

Obalový materiál neškodí životnímu prostředí a je recyklovatelný. Plastové díly jsou ozna-

Instalace

Důležité Při přemísťování musí být spotřebič ve svislé poloze.

ren) může být pro děti nebezpečný - Uložte jej proto mimo jejich dosah.

- Všechny prací prostředky uložte na bezpečné místo, kde k nim děti nemají přístup.
- Zajistěte, aby se do bubnu nemohly dostat děti nebo malá domácí zvířata.

čeny značkami, např. >PE<, >PS<, apod. Zlikvidujte prosím veškerý obalový materiál ve vhodném kontejneru ve sběrném dvoře v místě svého bydliště.

Rady k ochraně životního prostředí

- Prádlo je po usušení v sušičce načechrané a měkké. Při praní tedy nemusíte používat aviváž.
- Sušička bude fungovat úsporněji, jestliže:
 - budete udržovat větrací štěrby v podstavci vždy volné;
 - budete sušit množství prádla podle přehledu programů;
 - budete místnost se sušičkou dobře větrat;
 - vyčistíte mikro-jemný filtr a jemné síto po každém sušicím cyklu;
 - před sušením prádlo dobře odstředíte.

 Spotřeba energie závisí na rychlosti odstředění prádla v pračce. Vyšší rychlost odstředění - nižší spotřeba energie.

Umístění spotřebiče

- Kvůli pohodlí doporučujeme umístit sušičku v blízkosti pračky.

- Bubnovou sušičku je nutné instalovat na čisté místo, kde se nemohou usazovat nečistoty.
- Okolo sušičky musí volně cirkulovat vzduch. Nezakrývejte přední větrací mřížku, ani mřížky přívodu vzduchu na zadní straně spotřebiče.
- Sušička musí stát na pevném, rovném povrchu, který co nejvíce utlumí vibrace a hluk zapnuté sušičky.
- Po instalaci sušičky na místo zkontrolujte její dokonalé vyrovnání pomocí vodováhy. Jestliže není správně vyrovnaná, zdvihněte nebo snižte nožičky podle potřeby.
- Nožičky nikdy neodstraňujte. Nezakrývejte volný prostor mezi sušičkou a podlahou tím, že ji postavíte na koberce s vysokým vlasem, prkénka apod. Pod sušičkou by se pak hromadilo teplo a narušovalo její provoz.

Důležité

- Horký vzduch vypouštěný bubnovou sušičkou může dosáhnout teplot až 60°C. Spotřebič se proto nesmí instalovat na podlahy, které nejsou odolné vůči vysokým teplotám.
- Při provozu bubnové sušičky nesmí být teplota místnosti nižší než +5°C nebo vyšší než +35°C, protože teplota může ovlivnit výkon spotřebiče.
- Je-li nutné spotřebič přemístit, přepravujte ho ve svislé poloze.
- Spotřebič se nesmí instalovat za zamykatelné dveře, posuvné dveře a dveře se závěsem na opačné straně, než je závěs dvířek u spotřebiče tak, že by dvířka sušičky nešla úplně otevřít.

Odstranění bezpečnostních přepravních prvků

- !** **Pozor** Před použitím je nutné odstranit všechny části přepravního balení

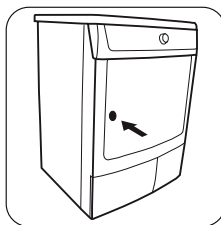

1. Otevřete plnicí dvířka.

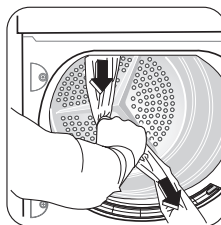

2. Uvnitř spotřebiče odtrhněte lepicí pružky z horní části bubnu.

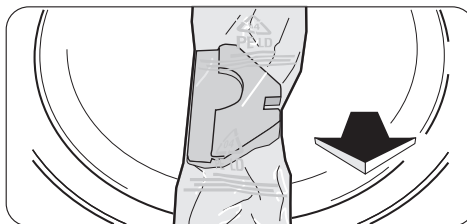

3. Ze spotřebiče odstraňte fólii na hadici a polystyrénové vycpávky.

Připojení k elektrické síti

Informace o síťovém napětí, typu proudu a potřebných pojistkách jsou uvedeny na typovém štítku. Typový štítek je umístěn u plnicích dvířek (viz část "Popis spotřebiče").

! **Upozornění** Výrobce odmítá veškerou odpovědnost za škody a zranění, k nimž došlo v důsledku nedodržení výše uvedených bezpečnostních pokynů.

Jestliže potřebujete vyměnit přívodní kabel, musí výměnu provést naše servisní středisko.

! **Upozornění** Přívodní kabel musí být po instalaci spotřebiče přístupný.

Změna směru otvírání dvířek

Směr otvírání dvířek můžete změnit, aby se vám prádlo pohodlněji vkládalo a vytahovalo.

! **Upozornění** Dvířka smí obrátit pouze autorizovaný servisní technik.

Obratť se prosím na místní servisní středisko. Servisní technik provede změnu směru otvírání dvířek na vaše náklady.

Speciální příslušenství

• Spojovací souprava

i K dispozici v servisním středisku nebo u specializovaného prodejce

Tyto spojovací soupravy lze použít k umístění sušičky a automatické pračky (60 cm široké, přední plnění) na sebe kvůli úspoře místa. Automatická pračka je dole a sušička nahoře.

Pozorně si přečtěte pokyny dodané s příslušnou soupravou.

• Vypouštěcí souprava

i K dispozici v servisním středisku nebo u specializovaného prodejce

Instalační souprava pro přímé vypouštění kondenzátu do umyvadla, sifonu, odpadu apod. Kondenzační nádržka se tak již nemusí vylévat, musí však zůstat na svém místě ve spotřebiči.

Pozorně si přečtěte pokyny dodané s příslušnou soupravou.

• Podstavec se zásuvkou

i K dispozici v servisním středisku nebo u specializovaného prodejce

Slouží k instalaci sušičky do optimální výšky a poskytuje další úložný prostor (např. pro prádlo).

Pozorně si přečtěte pokyny dodané s příslušnou soupravou.

Popis spotřebiče

Popis spotřebiče

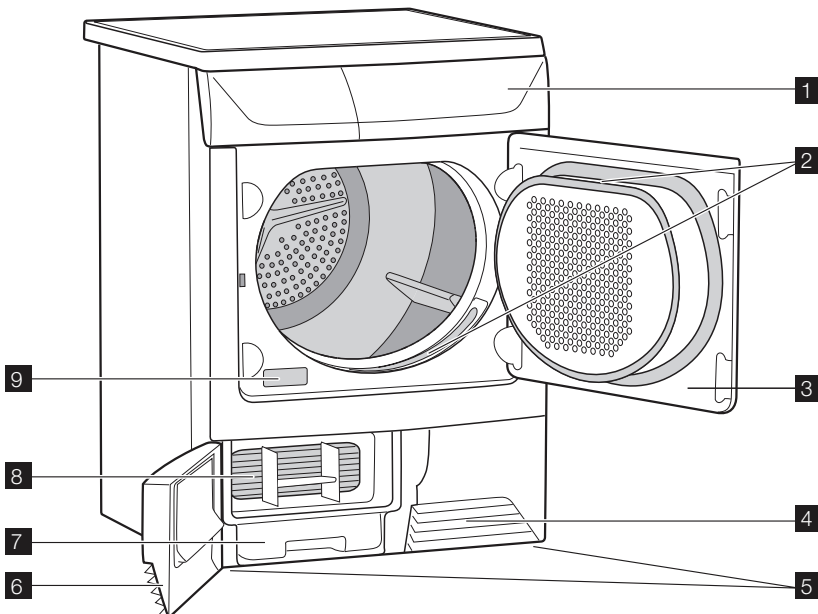

1 Ovládací panel

2 Filtry na vlákna

3 Plnicí dvířka

4 Větrací mřížka

5 Seřiditelné nožičky

6 Dvířka výměníku tepla

7 Nádržka na vodu

8 Výměník tepla

9 Typový štítek

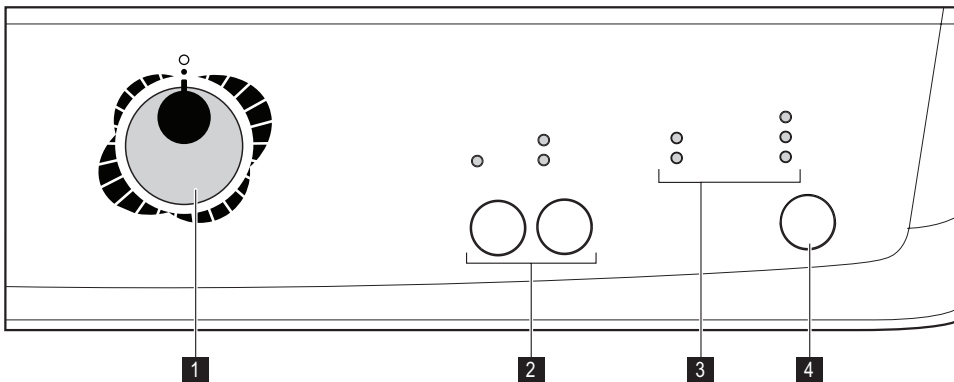

1 Volič programů a vypínač

2 Tlačítka funkcí

3 Stavová kontrolka funkce

- Kontrolka fáze Sušení
- Kontrolka fáze Proti pomačkání/Konec cyklu

- Kontrolka kondenzátoru
- Kontrolka filtrů
- Kontrolka nádržky na vodu

4 Tlačítko Start/Pauza



















Před prvním použitím

Vytřete buben sušičky vlhkým hadříkem, nebo spusťte krátký sušicí cyklus (asi 30 min.) s

vlhkými hadříky uvnitř bubnu, aby se odstranily všechny případné zbytky z výroby.

Tabulka programů

Programy	Doba v minutách (přibližně)	max. náplň (suché prádlo)	Použití / vlastnosti	Symbol péče
BAVLNA EXTRA SUŠENÍ	150	7 kg	Úplné usušení silných nebo vícevrstvých tkanin, např. froté osušek a koupacích plášťů.	
BAVLNA SILNÉ SUŠENÍ	140	7 kg	Úplné usušení silných nebo vícevrstvých tkanin, např. froté osušek a koupacích plášťů.	





Programy	Doba v minutách (přibližně)	max. náplň (suché prádlo)	Použití / vlastnosti	Symbol péče
BAVLNA SUŠENÍ K ULOŽENÍ ¹⁾	130	7 kg	Úplné usušení tkanin stejné tloušťky, např. froté osušek, pletenin, ručníků.	 
BAVLNA VLHKÁ ¹⁾	105	7 kg	Pro slabé tkaniny, které se žehlí, jako úplety, bavlněné košile.	 
BAVLNA SUŠENÍ K ŽEHLENÍ ¹⁾	85	7 kg	Pro slabé tkaniny, které se žehlí, jako pleteniny a bavlněné košile.	 
SYNTETIKA EXTRA SUŠENÍ	55	3 kg	Úplné usušení silných nebo vícevrstevných tkanin, např. svetrů a ložního či stolního prádla.	  
SYNTETIKA SUŠENÍ K ULOŽENÍ ¹⁾	50	3 kg	Pro slabé tkaniny které se nežehlí, např. košile se snadnou údržbou, stolní prádlo, dětské oděvy, ponožky, dámské prádlo s kosticemi nebo dráty.	   
SYNTETIKA SUŠENÍ K ŽEHLENÍ	40	3 kg	Pro slabé tkaniny, které se žehlí, jako pleteniny a bavlněné košile.	  
DŽÍNY	130	7 kg	Na oděvy pro volný čas jako džíny, mikiny apod. z různě silných materiálů (např. u krku, na manžetách, ve švech).	  

1) V souladu s normou IEC61121

Třídění a příprava prádla

Třídění prádla

- Prádlo rozřídíte podle druhu tkaniny:
 - Bavlna/len pro programy ve skupině programů BAVLNA .
 - Smíšené a syntetické pro programy ve skupině programů SYNTETIKY .
- Třídění podle symbolů péče na etiketě, které mají následující význam:

	Sušení v bubnové sušičce je možné
	Sušení při normální teplotě
	Sušení při snížené teplotě
	Sušení v bubnové sušičce není možné

Důležité Nedávejte do sušičky žádné mokré prádlo, u kterého není na etiketě uvedeno, že je vhodné pro sušení v bubnové sušičce.

Tuto sušičku lze použít pro veškeré mokré prádlo, u něhož je na etiketě uvedeno, že je vhodné pro sušení v bubnové sušičce.

- Nesušte nové barevné tkaniny spolu se světlým prádlem. Textilní barvy mohou poústět.
- Nesušte bavlněné kabátky a pleteniny pomocí programu sušení . Prádlo se může srazit!

Příprava prádla

- Aby se prádlo nezamotalo, zavřete zipy, zapněte knoflíky povlaků na polštáře a přikrývky a svažte volné pásky nebo tkanice (např. zástěr).
- Vyprázdněte kapsy. Ujistěte se, že v prádle nezůstaly žádné kovové předměty (např. sponky do vlasů, špendlíky apod.).
- Dvouvrstvé tkaniny obraťte vnitřní stranou ven (např. u větrovek s bavlněnou vložkou by měla být bavlněná vrstva venku). Tyto tkaniny pak lépe uschnou.

Důležité Spotřebič nepřepřijte. Dodržujte maximální náplň prádla.

Denní používání

Zapnutí sušičky

Pootočte programovým voličem na libovolný program. Sušička se zapne

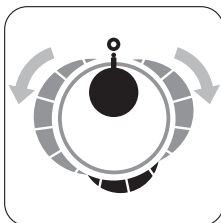

Váhy prádla

Druh prádla	Hmotnost
Koupací plášť	1 200 g
Ubrousek	100 g
Povlak na přikrývku	700 g
Prostěradlo	500 g
Povlak polštáře	200 g
Ubrus	250 g
Osuška	200 g
Utěrka	100 g
Noční prádlo	200 g
Dámské kalhotky	100 g
Pánská pracovní košile	600 g
Pánská pracovní košile	200 g
Pánské pyžamo	500 g
Blůza	100 g
Pánské spodky	100 g

Otevření dvířek a vložení prádla

1. Otevřete dvířka spotřebiče.
2. Vložte prádlo (nepěchujte ho příliš).

! **Pozor** Dbejte na to, aby se prádlo nezachytilo mezi plnicí dvířka a gumové těsnění.

3. Zavřete dobře dvířka. Zámek musí slyšitelně zapadnout.

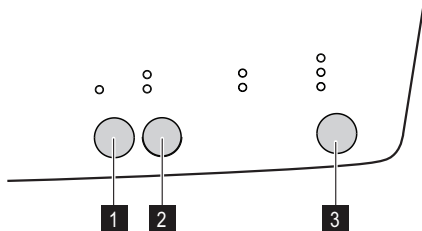



Volba doplňkových funkcí

Můžete si vybrat z doplňkových funkcí:

tláčítko 1 -  JEMNÉ

tláčítko 2 -  BAVLNA ,  SYNTETIKA

 jemné

šetrné sušení se sníženým teplem výkonem pro choulostivé nebo na teplo citlivé tkaniny (např. akryl, viskóza), které mají na etiketě symbol: 

 BAVLNA ,  SYNTETIKA

druh náplně - volba časových programů

Spuštění programu

Stisknutím  tlačítka start/přerušení sušičku spustíte poté, co jste navolili program a případné možnosti či funkce. Příslušná kontrolka přestane blikat. Pokud voličem progra-





mů otočíte do jiné polohy během chodu spotřebiče, zazní zvukový signál a kontrolka fáze programu začne blikat. Během sušení se buben střídavě otáčí oběma směry. Všechny sušící programy končí desetiminutovou chladicí fází. Po této fázi můžete prádlo ze sušičky vyndat.

Pokud během průběhu sušícího programu otevřete dvířka spotřebiče nebo malá dvířka na jeho spodku, musíte po zavření dvířek opět stisknout toto tlačítko, aby došlo k pokračování programu od chvíle jeho přerušení. Toto tlačítko je také nutné stisknout po případném výpadku proudu nebo po opětovném vložení nádržky na vodu, pokud jste ji vyprázdnili během sušícího programu poté, co se rozsvítila kontrolka nádržky na vodu 

V obou případech bude blikat kontrolka  tlačítka start/přerušení jako upozornění, že je třeba opět stisknout tlačítko start.

Kontrolky



Tyto kontrolky signalizují následující funkce:

-  kontrolka **Sušení**: Tato kontrolka signalizuje, že spotřebič právě provádí sušící fázi.
-  kontrolka **Konec programu**: Tato kontrolka se rozsvítí na konci chladicí fáze, během fáze proti zmačkání a na konci sušícího programu.
-  kontrolka **nádržky na vodu**: Tato kontrolka signalizuje, že spotřebič právě provádí sušící fázi. Tato kontrolka se rozsvítí na konci sušícího programu jako upozornění, že je zapotřebí vyprázdnit nádržku na vodu. Pokud se tato kontrolka rozsvítí během sušícího programu, znamená to, že je nádržka na vodu plná. Zazní zvukový signál, sušící program se pozastaví, a začne blikat kontrolka tlačítka start/přerušení. Tato kontrolka se také rozsvítí v případě, že nádržka na vodu není správně zasunutá.
-  kontrolka **Filtry**: Tato kontrolka se rozsvítí na konci programu jako upozornění, že je zapotřebí vyčistit filtry.
-  kontrolka **Kondenzátor**: Tato kontrolka se rozsvítí po každých 80 cyklech jako

upozornění, že je nutné vyčistit kondenzátor.

Změna programu

Chcete-li změnit omylem zvolený program po jeho spuštění, nejprve pootočte programovým voličem do polohy vypnuto . Program se zruší.

 Jakmile již program běží, není možné ho přímo změnit. Jestliže se přesto pokusíte změnit program pomocí programového voliče nebo stisknutím jakéhokoliv tlačítka funkcí (kromě tlačítka  signál ²⁾), kontrolka na tlačítku  start/přerušeni začne dočasně blikat červeně. Sušicí program tím však není ovlivněn (ochrana prádla).

Na konci programu



Pokud prádlo ze sušičky na konci cyklu nevyndáte, sušička provede fázi proti zmačkání (doba trvání: maximálně 30 minut).

Čištění a údržba



Čištění filtrů na vlákna

K zajištění dokonalého sušení prádla je nutné filtry ve dvířkách a v přední části bubnu vyčistit po každém sušicím cyklu.

 **Pozor** Důležité. Nikdy nepoužívejte sušičku bez filtru na vlákna nebo s poškozeným nebo ucpaným filtrem.

Pokud prádlo nevyndáte, sušička se automaticky vypne po dokončení fáze proti zmačkání. Kontrolky konce programu  a nádržky na vodu  zůstanou svítit a na 2 minuty zazní zvukový signál.

Otočením voliče programu do polohy  spotřebič vypněte. Vyjměte prádlo z bubnu a pečlivě zkontrolujte, zda je buben prázdný. Jestliže již nebudete spotřebič používat, zavřete přívod vody. Nechte dvířka pootevřená, abyste zabránili vzniku plísní a nepříjemných pachů.

 Pokud otevřete a zavřete dvířka před otočením programového voliče do polohy , všechny kontrolky týkající se příslušných fází prováděného programu se rozsvítí.

Po každém použití

- Vyčistěte filtry.
- Vyprázdněte nádržku na vodu.

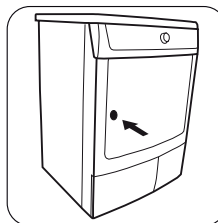

1. Otevřete plnicí dvířka.

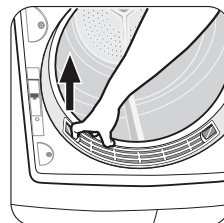

2. Po určité době se na filtrech vytvoří bílý povlak ze zbytků pracího prášku. Vyčistěte filtry teplou vodou a kartáčkem. Vyjměte filtr z dvířek vytažením ven.

2) Pouze u sušiček s tlačítkem zvukové signalizace

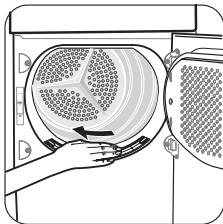

3. Vlhkou rukou očistěte mikro/jemný filtr, který je zabudován v dolní části vkladacího otvoru.

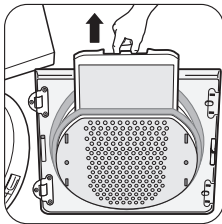

4. Vlákna doporučujeme z filtru na vlákna setřít vlhkou rukou. Vyměňte filtr.

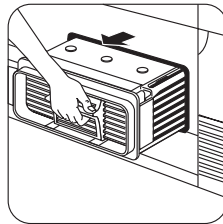

3. Vytáhněte kondenzační jednotku za držadlo ven.

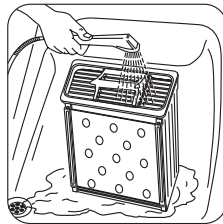

4. Vyčistěte ji pomocí kartáčku a v případě potřeby ji opláchněte proudem vody. Očistěte také vnější plochy a odstraňte všechna vlákna. Pomocí vlhkého hadru očistěte gumové těsnění kolem skříňě kondenzátoru a vnitřek dvířek.

Vyčistěte výměník tepla

Kondenzátor vyčistěte, když se rozsvítí kontrolka ⇒ kondenzátoru .

Kondenzátor je umístěn ve spodní části skříňě za malými dvířky.

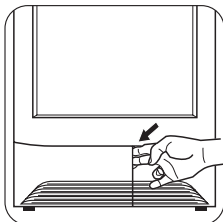

1. Dvířka otevřete zatlačením na úchyt dle vyobrazení. Během sušicího cyklu nebo na jeho konci je běžné, že se na povrchu otvoru pro kondenzátor nachází voda.

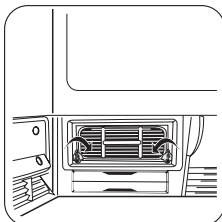

2. Otočte dvě červené zarážky směrem dolů.

Důležité K čištění prostoru mezi plechy nepoužívejte špičaté předměty nebo nástroje, jelikož by mohly kondenzátor poškodit a způsobit jeho propustnost. Namontujte kondenzátor zpět, otočte červené zarážky směrem nahoru a zavřete dvířka.

Důležité Spotřebič bez osazeného kondenzátoru nepoužívejte.

Vylití nádržky na vodu

Voda odvedená z prádla kondenzuje uvnitř spotřebiče a je zachycována do nádržky. Nádržku je nutné vyprázdnit po každém sušicím cyklu, aby se při dalším použití spotřebiče zajistil jeho účinný chod. Kontrolka  nádržky na vodu vás na toto upozorní.

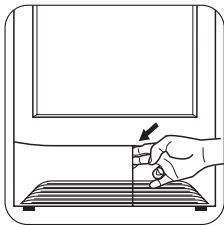

1. Otevřete malá dvířka v dolní části skříně.

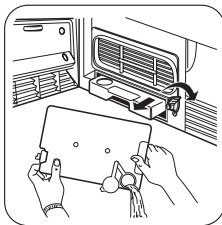

2. Otočte žlutou zarážku směrem nahoru.

3. Vytáhněte nádržku ven.

4. Otevřete malý kryt a nechte vodu vytéct.

5. Zavřete malý kryt a vložte nádržku správně zpět.

6. Zatlačte ji, dokud nezaklapne, a žlutou zarážku pevně zajištěte jejím otočením směrem dolů.

7. Zavřete malá dvířka a opět stiskněte tlačítko **▶||** START/PAUZA, aby mohl program dále pokračovat.

Čištění bubnu

⚠ **Pozor** Pozor! K čištění bubnu nepoužívejte abrazivní prostředky ani drátěnku.

i Vápenec ve vodě nebo čisticí prostředky mohou na vnitřní straně bubnu vytvořit viditelný povlak. Stupeň odstředění prádla pak není možné spolehlivě zjistit. Prádlo je při vyjmutí ze sušičky vlhčí, než očekáváte.

S použitím standardního čisticího prostředku pro domácnost (např. na bázi octa) vytřete vnitřek bubnu a žebra bubnu.

Čištění ovládacího panelu a skříně spotřebiče

⚠ **Pozor** Pozor! K čištění spotřebiče nepoužívejte čisticí prostředky na nábytek nebo agresivní čisticí prostředky.

Vlhkým hadříkem otřete ovládací panel a skříň spotřebiče.

Co dělat, když...

Odstraňování závad vlastními silami

Některé problémy jsou způsobeny pouze zanedbáním údržby nebo přehlédnutím a můžete je snadno odstranit sami bez volání opraváře. Než zavoláte do servisního střediska, proveďte nejprve níže uvedené kontroly.

Je možné, že během praní začne blikat kontrolka Start/Pauza na znamení, že spotřebič nefunguje.

Po odstranění problému stiskněte tlačítko Start/Pauza k restartování programu. Pokud potíže přetrvávají i po provedení všech kontrol, obraťte se na místní autorizované servisní středisko.



Problém	Možná příčina	Řešení
---------	---------------	--------

Sušička nefunguje.	Síťová zástrčka není zasunutá do zásuvky, nebo nefunguje správně pojistka.	Zasuňte zástrčku do zásuvky. Zkontrolujte pojistku v rozvodné skříňce, popř. jistič (instalace v domácnosti).
	Jsou otevřená plnicí dvířka.	Zavřete plnicí dvířka.
	Stiskli jste tlačítko START/PAUZA ?	Stiskněte opět tlačítko START/PAUZA .
Sušení není uspokojivé.	Zvolili jste nevhodný program.	Příště zvolte k sušení jiný program (viz kapitola „Přehled programů“).
	Ucpané filtry na vlákna.	Vyčistěte filtr na vlákna.
	Filtr na vlákna je zanesený.	Vyčistěte filtr na vlákna.
	Výměník tepla je zanesený vláknou.	Vyčistěte výměník tepla.
	Příliš mnoho prádla.	Dodržujte doporučená množství.
	Větrací otvory v prostoru podstavce jsou zakryté.	Odkryjte větrací otvory v prostoru podstavce.
	Zbytky na vnitřním povrchu bubny nebo žeber bubny.	Vyčistěte vnitřní povrch bubny a žebra bubny.
Plnicí dvířka nelze zavřít.	Jemné síto není na místě anebo sítkový filtr není zajištěný na svém místě.	Instalujte správně jemné síto anebo velký síťový filtr tak, aby zapadl.
Sušička nereaguje na stisk tlačítka.	Ochrana sušení. Po spuštění programu už nelze nastavit funkci.	Otočte volič programů do polohy O - <i>vypnuto</i> . Nastavte opět program.
Sušicí cyklus se ukončí krátce po spuštění. Svítí kontrolka Proti pomačkání/Konec cyklu .	Vložili jste příliš málo prádla, nebo příliš suché prádlo pro zvolený program.	Zvolte časový program.
Program je neaktivní, svítí kontrolka plné nádržky na vodu .	Nádržka na vodu je plná.	Vylijte nádržku na vodu, pak spusťte program tlačítkem START/PAUZA .
Sušení trvá neobvykle dlouho. Poznámka: Sušicí cyklus se ukončí automaticky asi po 5 hodinách (viz "Konec sušícího cyklu").	Filtr na vlákna je zanesený.	Vyčistěte filtr na vlákna.
	Filtr na vlákna je zanesený.	Vyčistěte filtr na vlákna.
	Příliš mnoho prádla.	Snižte množství prádla.

	Nedostatečně odstředěné prádlo.	Prádlo musí být vhodně odstředěno.
	Zvlášť vysoká teplota místnosti. Dočasné vypnutí kompresoru, aby nedošlo k přetížení.	Automatický proces, nejedná se o závadu spotřebiče. Je-li to možné, snižte teplotu v místnosti.

Nastavení spotřebiče

BZUČÁK trvale vypnutý

1. Pootočte voličem programů na libovolný program.
2. Současně stiskněte a na přibližně pět sekund podržte tlačítko  **Jemné** a  **Syntetika** .
Bavlna /  **Syntetika** .

3. Bzučák je podle výchozího nastavení vždy vypnutý.

Technické údaje

výška x šířka x hloubka	85 x 60 x 58 cm
objem bubny	108 l
hloubka s otevřenými dvířky	109 cm
nastavitelná výška	1,5 cm
hmotnost spotřebiče	37,5 kg
maximální náplň prádla	7 kg
napětí	230 V
potřebná pojistka	10 A
celkový příkon	2350 W
třída energetické účinnosti	C
spotřeba energie kWh/cykus ¹⁾	4,4 kWh
roční spotřeba energie	298,7 kWh
typ použití	V domácnosti
přípustná okolní teplota	+5 °C až +35 °C

1) 7 kg bavlny, odstředěné při rychlosti 1000 ot/min s ohledem na EN 61121

Servis

V případě technické poruchy prosím nejprve zkontrolujte, zda nemůžete problém vyřešit

sami pomocí návodu k použití - viz část *Co dělat, když....*

Pokud nedokážete problém vyřešit sami, kontaktujte oddělení péče o zákazníky nebo jednoho z našich servisních partnerů.

Pro rychlou asistenci jsou zapotřebí následující údaje:

- Označení modelu
- Výrobní číslo (PNC)
- Sériové číslo (S. N.) je uvedeno na typovém štítku spotřebiče - umístění viz část *Po-pis spotřebiče*
- Druh závady
- Jakékoliv chybové hlášení zobrazené na displeji.

Abyste měli tato čísla vždy po ruce, doporučujeme vám poznamenat si je zde:

Označení modelu:
Výrobní číslo (PNC):
Sériové číslo (S. N.):

Tartalomjegyzék

Fontos biztonsági tudnivalók _____	33	Napi használat _____	41
Környezet _____	35	Tisztítás és karbantartás _____	43
Üzembe helyezés _____	36	Mit tegyek, ha... _____	45
Termékleírás _____	38	A készülék beállításai _____	47
Az első használat előtt _____	39	Műszaki adatok _____	47
Programtáblázat _____	39	Szerviz _____	48
A ruhanemű szétválogatása és előkészítése _____	40		

A változtatások jogát fenntartjuk

Fontos biztonsági tudnivalók

Fontos Saját biztonsága és a helyes használat biztosítása érdekében a készülék üzembe helyezése és első használata előtt olvassa át figyelmesen ezt a használati útmutatót, beleértve a tippeket és figyelmeztetéseket is. A szükségtelen hibák és balesetek elkerülése érdekében fontos annak biztosítása, hogy mindenki, aki a készüléket használja, jól ismerje annak működését és biztonságos használatát. Őrizze meg ezt a használati útmutatót, és ha a készüléket elajándékozza vagy eladja, az útmutatót is mellékelje hozzá, hogy annak teljes élettartamán keresztül mindenki, aki használja, megfelelő információkkal rendelkezzen annak használatát és biztonságát illetően.



- A készülék használata előtt, kérjük, olvassa el a használati utasítást.

Általános biztonság

- Veszélyes megváltoztatni a műszaki jellemzőket vagy megkísérelni a termék bármilyen módon történő módosítását.
- A készülék kialakítása nem olyan, hogy azt csökkent fizikai, értelmi vagy mentális képességű, illetve megfelelő tapasztalatok és ismeretek híján lévő személy (beleértve a gyermekeket is) használhassa, hacsak a biztonságáért felelős személy nem biztosít számára felügyeletet és útmutatást a készülék használatára vonatkozóan.

- Ügyeljen rá, hogy gyermekek és háziállatok ne másszanak a szárítógép dobjába. Használat előtt mindig ellenőrizze a dob tartalmát.
- Bármilyen tárgy, mint például pénzérmék, biztosítótűk, tűk, csavarok, kövek vagy más kemény, éles anyagok komoly károkat okozhatnak, és nem szabad azokat a gépbe tenni.
- A túlzott szárítás által okozott tűzveszély elkerülése érdekében ne használja a készüléket a következők szárítására: Párnák, paplanok stb (felhalmozzák a hőt).
- Olyan darabokat, mint habszivacs, (latexhab) zuhanysapkák, vízálló textíliák, gumírozott ruhadarabok vagy habszivacs darabokkal kitömött párnák, tilos a szárítógépben szárítani.
- Használat, tisztítás és karbantartás után mindig húzza ki a dugót a konnektorból.
- Semmilyen körülmények között ne kísérelje meg saját maga megjavítani a készüléket. A szakszerűtlen beavatkozás személyi sérülést vagy komoly működési problémákat okozhat. Forduljon szakszervizhez. Mindig ragaszkodjon eredeti pótalkatrészek felhasználásához.
- Az olyan anyagokkal szennyezett ruhadarabokat, mint étolaj, aceton, benzin, kerozin, folteltávolítók, terpentín, viasz és viaszeltávolítók, meleg vízben ki kell mosni extra mennyiségű mosószer használatával, mielőtt szárítógépben szárítaná.

- **Robbanásveszély:** Soha ne szárítson szárítógépben olyan ruhadarabokat, amelyekre gyúlékony oldószer (benzin, metilalkoholok, szárazon tisztító folyadékok és hasonló) került. Mivel ezek az anyagok illékonyak, robbanást okozhatnak. Csak vízben kimosott ruhákat szárítson a gépben.
- **Tűzveszély:** a növényi olajjal vagy főzőolajjal befröcskölt vagy átitatott darabok tűzveszélyesek, ezért nem helyezhetők be a szárítógépbe.
- Ha a szennyes ruhaneműket felteltávolítóval mosta ki, még egyszer le kell futtatnia egy öblítőprogramot, mielőtt a szárítógépbe helyezné azokat.
- Kérjük, győződjön meg arról, hogy nem maradt-e véletlenül gázöngyújtó vagy gyufa a készülékbe betölteni kívánt ruhadarabok zsebeiben

Vigyázat

- **Tűzveszély! Soha ne állítsa le a gépi szárítást a szárítási ciklus befejeződése előtt, hacsak nem tudja az összes darabot gyorsan kiszedni és kitergetni, hogy a hő eltávozzon.**
- **Ruharajtok ne gyűljenek össze a szárítógép környékén.**
- **Áramütés veszély!** Ne fecskendezzen vizsugarat a készülék alá.
- A gépi szárítási ciklus utolsó része fűtés nélkül történik (hűtési ciklus) annak biztosítása érdekében, hogy a ruhadarabok olyan hőmérsékleten maradjanak, amely mellett biztosan nem fognak károsodni.
- Nem szabad a szárítógépet használni, ha ipari vegyszereket használtak a tisztításhoz.
- Gondoskodjon a készüléknek helyt adó helyiség jó szellőzéséről, hogy elkerülje a más tüzelőanyagokat elégető készülékekből (beleértve a nyílt tüzet is) származó gázok visszaáramlását.

Üzembe helyezés

- Ez a készülék nehéz. Mozgatásakor körültekintéssel járjon el.

- Kicsomagoláskor ellenőrizze, hogy nem sérült-e meg a készülék. Ha bármilyen károsodás támadna, ne helyezze üzembe a készüléket, hanem forduljon a szakszervizhez.
- Használat előtt minden csomagolóanyagot el kell távolítani. Súlyos károk keletkezhetnek a készülékben vagy a berendezési tárgyakban, ha ezt nem tartja be. További információkért lásd a felhasználói kézikönyv vonatkozó részét.
- A készülék üzembe helyezéséhez szükséges minden villanszerelési munkát szakképzett villanszerelőnek vagy kompetens személynek kell elvégeznie.
- Ha a gépet padlószőnyegre helyezi, úgy állítsa be a lábakat, hogy a levegő szabadon áramolhasson a készülék alatt.
- A készülék üzembe helyezése után ellenőrizze, hogy az ne nyomja a tápvezetékét, illetve ne álljon rajta.
- Ha a szárítógépet a mosógép tetejére helyezi, kötelezően használnia kell a rögzítő-készletet (külön rendelhető tartozék).

Használat

- Ezt a készüléket háztartási célú használatra tervezték. Ne használja más célra, mint amire azt tervezték.
- Csak gépi szárításra alkalmas termékeket szárítson. Kövesse a ruhaneműkön feltüntetett utasításokat.
- Ne szárítson mosatlan ruhadarabokat a szárítógépben.
- Ne töltsen túl a készüléket. Lásd a felhasználói kézikönyv vonatkozó fejezetét.
- Olyan ruhadarabokat nem szabad a szárítógépbe tenni, amelyből csöpög a víz.
- Ne szárítson a gépben olyan ruhadarabokat, amelyek illékony petróleum származékokkal érintkeztek. Amennyiben illékony tisztítófolyadékokat használt, ügyeljen arra, hogy a folyadék eltávozzon a ruhadarabokból, mielőtt a gépbe helyezné.
- A hálózati dugaszt soha ne a vezetékénél fogva húzza, hanem mindig magát a dugót fogja meg.

- Soha ne használja a szárítógépet, ha a hálózati tápkábel, a kezelőpanel, a munkafelület vagy a lábazat oly módon sérült, hogy a szárítógép belseje szabadon hozzáférhető.
- A textilöblítőket vagy hasonló készítményeket a textilöblítőkhöz adott utasításoknak megfelelően kell használni.
- **Figyelem - Forró felület:** Ne érintse meg az ajtóvilágítás burkolatának felületét, amikor a világítás be van kapcsolva. (Csak belső dobvilágítással ellátott szárítógépek esetén)

Gyermekek biztonsága

- Ezt a gépet nem arra szánták, hogy kisgyermek vagy fogyatékkal élő személyek felügyelet nélkül használják.

- A gyermekek gyakran nem ismerik fel az elektromos készülékekkel kapcsolatos veszélyeket. Gondoskodjon arról, hogy a gyermekek ne játszhassanak a készülékekkel.

Vigyázat

- Fulladásveszély! A csomagolóanyag egyes részei (pl. fólia, polisztirol) veszélyesek lehetnek a gyermekek számára – Tartsa távol azokat a gyermekektől.
- A mosószeret zárja el a gyermekek elől, és tárolja biztonságos helyen.
- Ügyeljen arra, hogy gyermekek és háziállatok ne mászhassanak be a gép dobjába.

Környezet

A terméken vagy a csomagoláson található  szimbólum azt jelzi, hogy a termék nem kezelhető háztartási hulladékként. Ehelyett a terméket el kell szállítani az elektromos és elektronikai készülékek újrahasznosítására szakosodott megfelelő begyűjtő helyre. Azzal, hogy gondoskodik ezen termék helyes hulladékba helyezéséről, segít megelőzni azokat, a környezetre és az emberi egészségre gyakorolt potenciális kedvezőtlen következményeket, amelyeket ellenkező esetben a termék nem megfelelő hulladékkezelése okozhatna. Ha részletesebb tájékoztatásra van szüksége a termék újrahasznosítására vonatkozóan, kérjük, lépjen kapcsolatba a helyi önkormányzattal, a háztartási hulladékok kezelését végző szolgálattal vagy azzal a bolttal, ahol a terméket vásárolta.

Régi készülék

Vigyázat

Húzza ki a dugót a hálózati konnektorból, ha többé már nem használja a készüléket. Vágja le róla a hálózati kábelt, és dobja ki a dugóval együtt. Tegye tönkre a betöltőajtó kampóját. Így nem fordulhat elő, hogy gyerekek bezár-

ják magukat a készülékbe és az életük nem kerül veszélybe.

Csomagolóanyag

A csomagolóanyagok környezetbarátak és újrahasznosíthatóak. A műanyag alkatrészek jelölések szerepelnek, pl. >PE<, >PS< stb. A csomagolóanyagokat kérjük a közösségi szelektív hulladékgyűjtés megfelelő tartályába bedobni.

Környezetvédelmi tanácsok

- A szárítóban a ruha bolyhos és puha lesz. Ezért mosás közben nem szükséges textilöblítőt használni.
- A szárítógép akkor működik a leggazdaságosabban, ha Ön:
 - mindig, minden akadályt eltávolít a szárító alján lévő szellőzőnyílások útjából;
 - a programáttekintésben megadott töltetmennyiségeket használja;
 - gondoskodik róla, hogy jó legyen a szellőzés a készüléknek helyet adó helyiségben;
 - minden egyes szárítási ciklus után megtisztítja a mikroszűrőt és a finomszűrőt;
 - szárítás előtt jól kicentrifugálja a szárításra váró ruhákat.

-  Az energiafogyasztás a mosógépen beállított centrifugálási sebességtől függ.

Nagyobb centrifugálási sebesség - alacsonyabb energiafogyasztás.

Üzembe helyezés

Fontos A készüléket függőleges helyzetbe kell hozni a szállításhoz.

A készülék elhelyezése

- Ajánlatos, hogy - saját kényelme érdekében - a készüléket a mosógéphez közel helyezze el.
- A szárítógépet egy tiszta helyen kell üzembe helyezni, ahol a szennyeződés nem halmozódik fel.
- A levegőnek szabadon kell tudnia áramolnia a készülék körül. Ne tömítse el az előlő szellőzőrácsokat, illetve a készülék hátlapján található levegőbemeneti rácsokat.
- Annak érdekében, hogy a vibrációt és zajt a minimális szinten tartsa a szárítógép használata során, a készüléket szilárd, síma felületre kell helyezni.
- Miután a készülék az állandó üzemelési helyére került, vízmértékkel ellenőrizze, hogy a szárítógép teljesen vízszintben van-e. Ha nincs, a lábak emelésével vagy lesüllyesztésével biztosítsa a vízszintbe állítást.
- A lábakat soha nem szabad eltávolítani. Ne csökkentse a padlótól való távolságot sűpedős szőnyegek, facsíkok és hasonlók használata révén. Ez hőfelhalmozódást okozhat, ami megzavarhatja a készülék üzemelését.

Fontos

- A szárítógép által kibocsátott meleg levegő elérheti akár a 60 °C-ot is. A készüléket ezért tilos olyan padlózatra felállítani, amely nem áll ellen a magas hőmérsékletnek.
- Amikor a szárítógépet üzemelteti, a helyiség hőmérséklete nem lehet alacsonyabb +5 °C-nál, és nem lehet magasabb +35 °C-nál, mivel az befolyásolná a készülék teljesítményét.
- Amennyiben a készüléket áthelyezik, azt függőlegesen állítva kell szállítani.

- A készüléket tilos üzembe helyezni zárható ajtó mögött, tolóajtó mögött, olyan ajtó mögött, amelynél a készülékkel ellentétes oldalon található a zsanér oly módon, hogy a szárítógép teljes kinyitása korlátozva van.

Távolítsa el a szállításhoz biztosított biztonsági csomagolást

-  **Figyelem** Használat előtt a szállításhoz biztosított biztonsági csomagolás minden részét el kell távolítani.

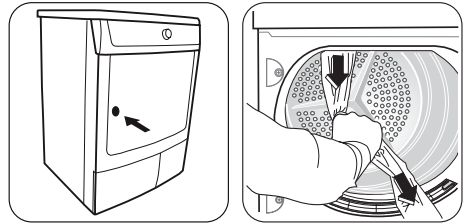

1. Nyissa ki a betöltőajtót

2. Húzza ki a dob tejetén lévő ragasztószalagokat a készülék belsejéből.



3. Vegye le a készülékről a fóliatömlőt és polisztirén paplant.

Elektromos csatlakoztatás

A hálózati feszültséget, az áram fajtáját és a szükséges biztosítókat a névtábláról kell leolvasni. A névtábla a töltőnyílás közelében van rögzítve (ld. a "Termékleírás" című fejezetet).

 **Vigyázat** A gyártó semminemű felelősséget nem vállal a fenti biztonsági szabályok be nem tartásából adódó károk, illetve sérülések esetén.

A tápvezeték cseréjéhez forduljon a lakóhelyéhez legközelebb található szervizhez.

 **Vigyázat** Az elektromos kábel a gép üzembe helyezése után legyen hozzáférhető.

Az ajtó megfordítása

A ruhaneműk bepakolásának és kipakolásának megkönnyítése érdekében az ajtó nyitási iránya megfordítható.

 **Vigyázat** Az ajtó megfordítását csak erre felhatalmazott szervizmérnök végezheti.

Kérjük, forduljon a helyi márkaszervizhez. A mérnök elvégzi az ajtó megfordítását költség-térítés ellenében.

Különleges tartozékok

• rögzítőkészlet

 Kapható szakszervizeknél vagy szakértő eladóknál

Ez a közttes telepítési készlet arra szolgál, hogy a szárítógépet és egy (60 cm széles,

előltöltős) mosógépet helytakarékoság céljából egymásra rakva lehessen beszerezni. Az automata mosógép helyezkedik el alul, arra kerül a szárítógép.

Figyelmesen olvassa el a készlethez adott használati utasítást.

• vízelvezető készlet

 Kapható szakszervizeknél vagy erre szakosodott eladóknál

Telepítési készlet közvetlenül a kondenzvíz lefolyóba, szifonba, vízaknába stb. vezetésehez. A kondenzvízgyűjtő tartályt ebben az esetben többet nem kell leengedni, de továbbra is a rendeltetésszerű helyén kell hagyni a készüléken belül.

Figyelmesen olvassa el a készlethez adott használati utasítást.

• lábázat fiókkal

 Kapható szakszervizeknél vagy erre szakosodott eladóknál

A szárítógép optimális magasságba helyezéséhez és további tárolótér eléréséhez (pl. ruhanemű számára).

Figyelmesen olvassa el a készlethez adott használati utasítást.

Termékleírás

A készülék leírása

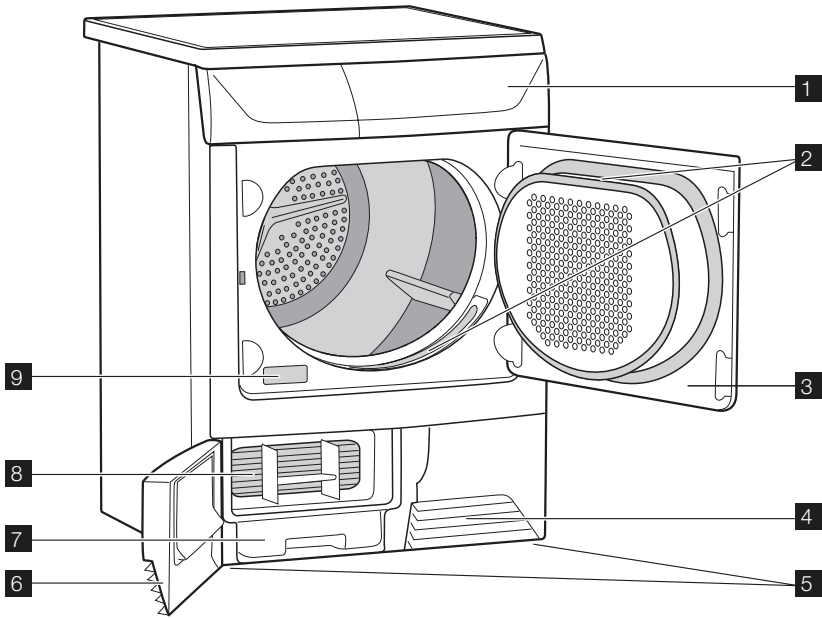

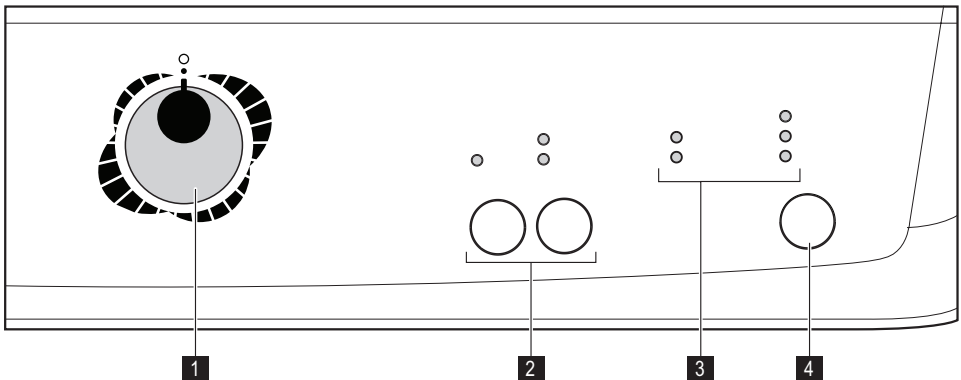

- 1** Kezelőpanel
- 2** Szöszgyűjtő szűrők
- 3** Betöltőajtó
- 4** Szellőzórács
- 5** Állítható lábak

- 6** Hőcserélő ajtaja
- 7** Víztartály
- 8** Hőcserélő
- 9** Adattábla



- 1 Programgomb és ○ KI kapcsoló
- 2 Funkciógombok
- 3 Funkcióállapot jelző LED
 -  Szárítás jelzőfénye
 - →| Gyűrődésgátlás/befejezés jelzőfénye











- ⇨ Kondenzátor jelzőfénye
-  Szűrők jelzőfénye
-  Víztartály jelzőfénye
- 4  Start/Szünet gomb











Az első használat előtt

Ha el kívánja távolítani a gyártás közben keletkezett esetleges maradványokat, törölje le a szárítódobot nedves ruhával, vagy futtas-

son le nedves ruhákkal egy rövid (kb. 30 perc) szárító ciklust a gépben.

Programtáblázat

Programok	Idő percben (megközelítő)	max. töltet (száraz állapotban mért súly)	Alkalmazás/tulajdonságok	Kezelés jelző
PAMUT EXTRA SZÁRAZ	150	7 kg	Vastag vagy több rétegű anyagok, pl. frottírtörölk, fürdőköpenyek alapos megszáritása.	 
PAMUT NAGYON SZÁRAZ	140	7 kg	Vastag vagy több rétegű anyagok, pl. frottírtörölk, fürdőköpenyek alapos megszáritása.	 
PAMUT SZEKRÉNY-SZÁRAZ ¹⁾	130	7 kg	Egyenletes vastagságú anyagok, pl. frottírtörölk, kötöttárú, törülközők alapos megszáritása.	 
PAMUT NEDVES ¹⁾	105	7 kg	Vasalásra is váró vékony textiliákhoz, pl. kötött darabokhoz, pamutingekhez.	 
PAMUT VASALÓ-SZÁRAZ ¹⁾	85	7 kg	Vasalásra is váró vékony anyagokhoz, pl. kötöttáruhoz, pamutingekhez.	 

Programok	Idő perc-ben (megközelítő)	max. töltet (száraz állapotban mért súly)	Alkalmazás/tulajdonságok	Kezelés jelző
MŰSZÁL EXTRA SZÁRAZ	55	3 kg	Vastag vagy több rétegű anyagok, pl. pulóverek, ágyneműk, asztalterítők alapos megszáritása.	  
MŰSZÁL SZEKRENY-SZÁRAZ ¹⁾	50	3 kg	Vékony, nem vasalt anyagokhoz, pl. könnyen kezelhető ingekhez, asztalterítőkhez, csecsemőruhákhoz, zoknikhoz, merevítő fehérneműhöz.	  
MŰSZÁL VASALÓ-SZÁRAZ	40	3 kg	Vasalásra is váró vékony anyagokhoz, pl. kötöttáruhoz, pamutingekhez.	  
FARMER	130	7 kg	Különböző (pl. a nyakrésznél, a mandzsettánál vagy a varrásoknál eltérő) anyagvastagságú szabadidőruhákhoz, például farmer nadrágokhoz, melegítőfelsőkhöz.	  

1) Az IEC61121 szerint

A ruhanemű szétválogatása és előkészítése

Szétválogatás

- Szétválogatás az anyag fajtája szerint
 - Pamut/vászon programok a PAMUT program csoportban.
 - Kevert és szintetikus programok a MŰSZÁL program csoportban.
- Szétválogatás a kezelési címke szerint: A kezelési címke jelentése:

<input type="checkbox"/>	A szárítógépben történő szárítás elvben lehetséges
<input type="radio"/>	Szárítás normál hőmérsékleten
<input type="radio"/>	Szárítás csökkentett hőmérsékleten
<input checked="" type="checkbox"/>	Szárítás a szárítógépben nem lehetséges

Fontos Ne helyezzen a készülékbe semmilyen olyan nedves ruhát, amelynek kezelési címkéjén nincs az feltüntetve, hogy szárítógépben történő szárításra alkalmas

A készülékbe minden olyan nedves ruha esetében használható, amelynek kezelési címkéjén fel van tüntetve, hogy szárítógépben történő szárításra alkalmas

- Ne szárítson együtt új, színes textíliákat enyhén színezett, használt darabokkal. Lehetséges, hogy a textíliák színei engednek.
- Ne szárítson pamutjersey és kötött darabokat a SZÁRAZ programmal. Lehetséges, hogy a ruhadarabok összemennek!

A ruhanemű előkészítése

- A ruhanemű összegubancolódásának megelőzése érdekében: A cipzárat húzza fel, gombolja be a huzatokat, és kösse össze a laza zsinegeket és szalagokat (pl. kötényekét).
- Ūrítse ki a zsebeket. Távolítsa el a fém elemet (gemkapcsok, biztosítótűk stb.)
- Fordítsa ki a kétrétegű szövetekből készült darabokat (pl. pamutvászon hálósákok, a pamutréteg legyen legkívül). Ezek a szövetek ezután jobban száradnak.

Fontos Ne töltse túl a készüléket. Ügyeljen a megengedett töltési mennyiségre.

A ruhaneműk súlya

Anyag fajtája	Tömeg
Fürdőköpeny	1200 g
Zsebkendő	100 g
Paplanhuzat	700 g
Lepedő	500 g
Párnahuzat	200 g
Terítő	250 g
Frottírtörülköző	200 g
Konyharuha	100 g
Hálóing	200 g
Női alsónemű	100 g
Férfimunkaköpeny	600 g
Férfimunkaköpeny	200 g
Férfipizsama	500 g
Alsóing	100 g
Alsónadrág	100 g

Napi használat

A készülék bekapcsolása

Forgassa a programkapcsolót bármilyen programra A készülék bekapcsol

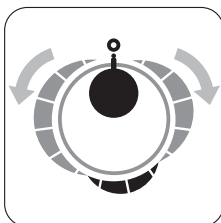
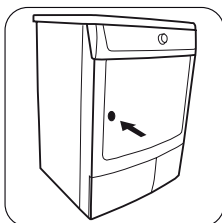

A betöltőajtó kinyitása és a ruha betöltése

1. Nyissa ki az ajtót.
2. Töltse be a ruhát (ne erőltesse).

Figyelem Ne nyomjon ruhát a betöltőajtó és a gumi tömítés közé.

3. Csjukja be jól a betöltőajtót. A zárnak hallhatóan be kell kattannia.

A kívánt program kiválasztása

Fordítsa a programválasztó gombot a kívánt programra. A **▷▷ START/SZÜNET** jelzőfény villogni kezd.

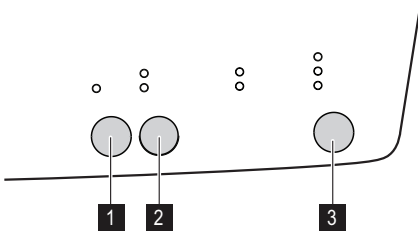

Kiegészítő funkciók kiválasztása

Lehetősége van kiegészítő funkciók kiválasztására:

1. gomb - KÍMÉLŐ
2. gomb - PAMUT , MŰSZÁL

KÍMÉLŐ

gyengéd szárítás csökkentett hőmérsékleten érzékeny szövetek és hőmérséklet érzékeny textíliák számára (pl. akril, viszkóza), ahol a címkén a következő látható:

PAMUT , MŰSZÁL

ruha típusa – idővezérelt program kiválasztása

A program elindítása

Nyomja meg **▷▷** Nyomja meg a Start/Szüneteltetve gombot a szárítógép elindításához, miután kiválasztotta a programot és az opciókat. Ekkor abbamarad a programozó jelző villogása. Ha a programválasztó tárcsát a gép működése közben másik pozíció forgatja, megszólal a figyelmeztető hang, és a programfázis jelzőfényei villognak. A dob szárítás közben váltakozva mindkét irányba forog. Valamennyi szárítóprogram egy 10 perces hűtési fázissal fejeződik be. A fázis letelte után kiveheti a mosott ruhát.

Ha a program futása közben a készülék ajtaját vagy az alul lévő kis ajtót kinyitották, ismét meg kell nyomni ezt a gombot az ajtó bezárása után a program újraindításához attól a ponttól, ahol megszakadt. Ezt a gombot áramszünet, illetve a víztartály visszahelyezése után is meg kell nyomni, ha azt a program közben kellett kiüríteni, miután a jelz villogítani kezdett Vízartály.

Mindkét esetben a **▷▷** Start/Szüneteltetve gomb jelzője villog, hogy emlékeztesse a start gomb ismételt megnyomásának szükségességére.

Jelzők

Ezek a jelzők a következő funkciókat jelzik

- Szárítás jelző: Ez a jelző azt jelzi, hogy a készülék a szárítási szakaszban van.
- Program vége jelző: Ez a jelző a hűtési szakasz végén, a gyűrődést megelőző fázis alatt és a program végén világít
- Vízartály jelző jelző: Ez a jelző azt jelzi, hogy a készülék a szárítási szakaszban van. Ez a jelző a program végén kigyulladva emlékezteti arra, hogy a víztartályt ki kell üríteni Ha ez a jelző program közben világít, ez azt jelzi, hogy a víztartály megtelt. A figyelmeztető hang megszólal, a program leáll, a Start/Szüneteltetve gomb jelzője villog. Ez a jelző olyankor is világít, amikor a víztartály nem megfelelően van behelyezve.
- Szűrő jelző: Ez a jelző a program végén világítva emlékezteti arra, hogy a szűrőket meg kell tisztítani

- ⇒ **Kondenzátor** jelző: Ez a jelző minden 80. ciklus után világítva emlékezteti arra, hogy a kondenzátort meg kell tisztítani.

Programváltás

Egy véletlenül kiválasztott program megváltoztatásához a program elindítása után először a programkapcsolót el kell forgatni ○ - KI pozícióba. A program törlésre került.

i A program elindítása után a kiválasztás többé nem alkalmazható közvetlenül. Amennyiben mégis megkísérel valaki a programgomb segítségével megváltoztatni a programot, vagy ha egy funkciógombot (kivéve a **FIGYELMEZTETŐ HANG** gomb³⁾) megnyom, a **START/SZÜNETELTETVE** gomb jelzője ideiglenesen pirosan villog. Ez nem befolyásolja a szárítási programot (ruhavédelem).

A program végén

Ha a ciklus végén nem veszi ki a ruhát, a szárító egy gyűrődésgátló fázis iktat be (időtartam: maximum 30 perc).

Tisztítás és karbantartás

Boholszűrők tisztítása

A készülék tökéletes működésének a biztosítása érdekében az ajtóban és a dob elejénél található boholszűrőket minden szárítási ciklus után meg kell tisztítani

! **Figyelem FONTOS** Soha ne üzemeltesse a szárítót a boholszűrő nélkül, illetve sérült vagy eldugult boholszűrővel.

Ha nem veszi ki a ruhát, a szárítógép automatikusan leáll a gyűrődést megelőző fázis végén Jelzők → | Program vége, és **Víz** tartály világít, figyelmeztető hang 2 percig hallgató.

A gép kikapcsolásához forgassa el a programkapcsolót ○ állásba a gép kikapcsolásához. Szedje ki a ruhákat a doból, és alaposan ellenőrizze, hogy a dob üres-e.

Ha nem kíván további mosást végezni, zárja el a vízcsapot. Hagyja nyitva az ajtót, nehogy penész vagy kellemetlen szagok keletkezzenek.

i Ha kinyitja majd bezárja az ajtót a programkapcsoló elforgatása előtt a ○ pozícióba, minden fázishoz tartozó jelző világítani kezd.

Minden használat után

- Tisztítsa meg a szűrőket.
- Ürítse ki a víztartályt.

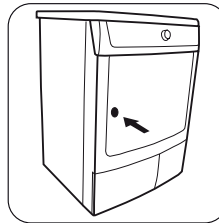

1. Nyissa ki a betöltőajtót.

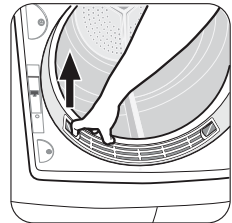

2. Bizonyos idő elteltével a ruhában lévő mosószermaradvány miatt patinaréteg alakul ki a szűrőkön. Amikor ezt tapasztalja, tisztítsa meg a szűrőket meleg vízzel és egy kefe segítségével. Húzza ki a szűrőt az ajtóból.

3) Csak figyelmeztető hang gombbal rendelkező szárítógépeknél

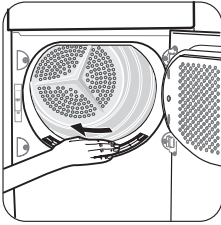

3. Nedves kézzel tisztítsa meg a töltőnyílás alsó részébe beépített mikroszűrőt.

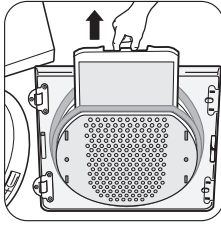

4. Lehetőleg nedves kézzel távolítsa el a szőszöket a bohózsűrőről. Cserélje ki a szűrőt.

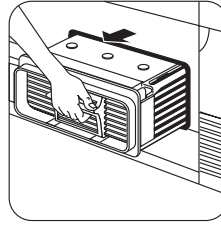

3. A fogantyúnál fogva húzza ki a kondenzátor egységet.

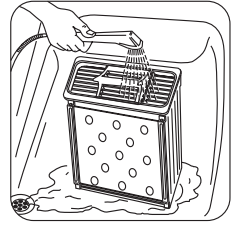

4. Tisztítsa meg egy kefével, és öblítse le zuhany alatt, ha szükséges. Tisztítsa meg kívülről is, eltávolítva minden szőszot. Tisztítsa meg a kondenzátorházon körben és a kis ajtó belső oldalán lévő gumitömítést egy nedves ruhával.

A hőcserélő tisztítása

Tisztítsa meg a kondenzátort, amikor a ⇒ Kondenzátor jelzőfény felgyullad
A kondenzátor a készülékház alsó részében, egy kis ajtó mögött található.

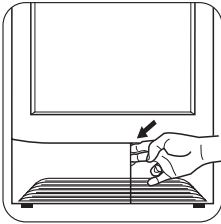

1. Az ajtó kinyitásához nyomja meg a reteszt a képen látható módon. Normális jelenség, ha a szárítási ciklus közben vagy a végén víz jelenik meg a kondenzátor beillesztési helyének felületén.

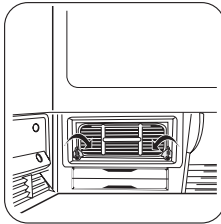

2. Fordítsa el lefele a két piros ütközőt.

Fontos Ne használjon hegyes végű eszközöket vagy tárgyakat a lemezek közötti üreg tisztítására, mivel azok kárt okozhatnak a kondenzátorban, és áteresztővé teszik. Helyezze vissza a kondenzátort, fordítsa felfele a piros ütközőket, és zárja be az ajtót.

Fontos Ne használja a készüléket, ha a kondenzátor nincs visszaszerelve.

A víztartály kiürítése

A ruhaneműkből elvont víz lecsapódik a szárítógép belsejében, és egy tartályban gyűlik össze. A készülék hatékony üzemelésének biztosítása érdekében a tartályt minden szárítási ciklus után ki kell üríteni. A  Víztartály jelzőfény figyelmezteti ennek a műveletnek az elvégzésére.

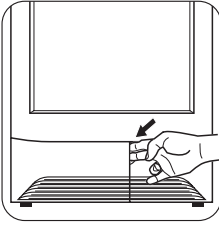

1. Nyissa ki a készülékház alsó részén található kis ajtót.

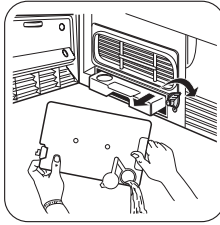

2. Fordítsa el felfele a sárga ütközőt.

3. Húzza ki a tartályt.

4. Nyissa ki a kis fedelet, és hagyja kifolyni a vizet.

5. Csupja vissza a kis fedelet, és helyezze vissza helyesen a tartályt.

6. Nyomja be kattanásig, és fordítsa el a sárga ütközőt lefelé, hogy szilárdan rögzítse.

7. Csupja be a kis ajtót, és nyomja meg a **▶|| START/SZÜNETH** gombot ismét, hogy a program folytatódhasson.

A dob tisztítása

⚠ Figyelem A dob tisztításához ne használjon dörzsölőszereket vagy acélpárnát.

i A vízből vagy tisztítószerből származó vízkő alig látható réteget képezhet a dob belsejében. Ettől kezdve a ruha száraz állapotát nem lehet megbízhatóan mérni. A ruha a vártnál nedvesebb lesz a készülékből kivételkor.

A dob belsejét és a dob bordázatát normál háztartási tisztítószerrel (pl. ecetes tisztítószerrel) tisztítsa meg.

A kezelőpanel és készülékház tisztítása

⚠ Figyelem Ne használjon bútortisztítót vagy agresszív tisztítószeret a készülék tisztításához.

Nedves ruhával törölje le a kezelőpanelt és a házat.

Mit tegyek, ha...

Önálló hibaelhárítás

Bizonyos problémák az egyszerű karbantartás hiánya vagy elővigyázatlanságok miatt következnek be, ezek szerelő hívása nélkül is könnyen orvosolhatók. Mielőtt a márkaszervizhez fordulna, végezze el az alábbi ellenőrzéseket:

Előfordulhat, hogy a gép üzemelése közben a Piros Start/Szünet jelzőfény villog, jelezve, hogy a készülék nem működik.

A probléma megszüntetését követően nyomja meg a Start/Szünet gombot a program újraindításához. Ha a probléma az összes ellenőrzés után is fennáll, forduljon a márkaszervizhez.

Jelenség	Lehetséges ok	Javítási mód
----------	---------------	--------------



Nem működik a szárítógép.	A hálózati dugasz nincs csatlakoztatva, vagy a biztosíték nem működik megfelelően.	Csatlakoztassa a hálózati aljzatba. Ellenőrizze a biztosítékot a biztosítószekrényben (otthoni elhelyezés).
	Nyitva van a betöltőajtó.	Zárja be a betöltőajtót.
	Megnyomta a START/SZÜNET gombot?	Nyomja meg a START/SZÜNET gombot ismét.
A szárítás eredménye nem kielégítő.	Rossz programot választott.	Válasszon másik programot, amikor legközelebb szárít (lásd a „Programtáblázat” c. fejezetet).
	Eldugultak a boholszűrők.	Tisztítsa meg a boholszűrőket.
	Eldugult a szőszgyűjtő szűrő.	Tisztítsa meg a szőszgyűjtő szűrőt.
	A hőcserélőt eltömítették a bolyhok.	Tisztítsa meg a hőcserélőt.
	Túl nagy ruhatöltet.	Vegye figyelembe az ajánlott töltetmennyiségeket.
	A lábazati területen lévő szellőzőnyílások le vannak fedve.	Tegye szabaddá a lábazati területen lévő szellőzőnyílásokat.
	Maradványok a dob belső felületén vagy a dob bordázatán.	Tisztítsa meg a dob belső felületét és a dob bordázatát.
Nem csukódik be a betöltőajtó.	A finom szita nincs a helyén, és/vagy a durvaszűrő nem ugrott be a helyére.	Helyezze be a finom szitát, és/vagy pattintsa a helyére a nagy durvaszűrőt (szőszszűrőt).
Gombnyomásra nem reagál a készülék.	Szárítási védelem. A program elindítása után ezt az opciót többé nem lehet használni.	Forgassa a programkapcsolót OKI állásba. Válassza ki ismét a kívánt programot.
A szárítási ciklus a program elindítása után túl gyorsan befejeződik. Befejezés/gyűrődésgátlás jelzőfénye világít.	A betöltött ruha mennyisége nem elegendő, vagy maga a ruha túl száraz a kiválasztott programhoz.	Állítsa be ki a program időtartamát.
A program nem működik, a Víztartály jelzőfény világít.	A kondenzvíztartály tele van.	Ürítse ki a kondenzvíztartályt, majd indítsa el a programot a START/SZÜNET gombbal.

A szárítási ciklus szokatlanul sokáig tart. Megjegyzés: Kb. 5 óra elteltével a szárítási ciklus automatikusan véget ér (ld.: „A szárítási ciklus vége” című fejezetet)	Eldugult a boholyszűrő.	Tisztítsa meg a boholyszűrőt.
	Eldugult a szőszgyűjtő szűrő.	Tisztítsa meg a szőszgyűjtő szűrőt.
	Túl nagy a ruhatöltet mennyisége.	Csökkentse a ruhatöltetet.
	A ruha nincs megfelelően ki-centrifugálva.	A ruhaneműt a gépben való szárítás előtt alaposan ki kell centrifugálni.
	Különösen magas szobahőmérséklet. A kompresszor ideiglenes kikapcsolása a túlterhelés elkerülése érdekében.	Automatikus folyamat, nincs semmi baj a készülékkel. Lehetőség szerint csökkentse a helyiség hőmérsékletét.

A készülék beállításai

FIGYELMEZTETŐ HANG állandó kikapcsolása

1. Forgassa a programkapcsolót bármilyen programra.

2. Nyomja meg egyszerre a  **Kímélő** és a  **Pamut** /  **műszál** gombot, és tartsa lenyomva kb. 5 másodpercig.
3. A figyelmeztető hang alapértelmezés szerint mindig ki van kapcsolva.

Műszaki adatok

magasság x szélesség x mélység	85 x 60 x 58 cm
dobtérfogat	108 l
mélység nyitott betöltőajtó mellett	109 cm
állítható magasság	1,5 cm
a készülék tömege	37,5 kg
legnagyobb betölthető mennyiség	7 kg
feszültség	230 V
szükséges biztosíték	10 A
összteljesítmény	2350 W
energiahatékonysági osztály	C

energiafogyasztás kWh/ciklus ¹⁾	4,4 kWh
éves energiafogyasztás	298,7 kWh
használat típusa	Háztartási
megengedett környezeti hőmérséklet	5°C és + 35°C között

1) 7 kg pamut, kicentrifugálva 1000 rpm fordulaton, az EN 61121 szerint

Szerviz

Műszaki hiba esetén először ellenőrizze, hogy nem tudja-e saját maga orvosolni a helyzetet a használati utasítás alapján – lásd a *Mit tegyek, ha...* című részt.

Ha a problémát nem sikerül megszüntetni, lépjen kapcsolatba az Ügyfélszolgálattal, vagy valamelyik hivatalos márkaszervizzel. A gyors segítség érdekében az alábbi adatokat kell közölnie:

- A modell típusa
- Termékszám (PNC)
- Gyári szám (S No. megtalálható a terméken elhelyezett adattáblán - helyére vonatkozóan lásd a *Termékleírás* c. fejezetet))

- A hiba típusa
- A kijelzőn megjelenő bármilyen hibaüzenet. Javasoljuk, hogy írja ide a készülékhez tartozó fontosabb hivatkozási számokat, mert így szükség esetén azonnal kéznél lesznek:

A modell leírása:
PNC:
S No:



www.zanussi.com/shop

