

L 60460 FL

www.markabolt.hu
HU MOSÓGÉP

HASZNÁLATI ÚTMUTATÓ

TARTALOMJEGYZÉK

- 4 BIZTONSÁGI INFORMÁCIÓK
- 5 MŰSZAKI INFORMÁCIÓK
- 7 TERMÉKLEÍRÁS
- 7 TARTOZÉKOK
- 8 KEZELŐPANEL
- 11 PROGRAMOK
- 14 AZ ELSŐ HASZNÁLAT ELŐTT
- 14 A KÉSZÜLÉK HASZNÁLATA
- 14 A MOSNIVALÓ BETÖLTÉSE
- 14 A MOSÓSZER ÉS AZ ADALÉKOK BETÖLTÉSE
- 16 PROGRAM KIVÁLASZTÁSA ÉS ELINDÍTÁSA
- 17 MIUTÁN A PROGRAM VÉGET ÉRT
- 18 HASZNOS TANÁCSOK ÉS JAVASLATOK
- 20 ÁPOLÁS ÉS TISZTÍTÁS
- 25 HIBAE LHÁRÍTÁS
- 28 ÜZEMBE HELYEZÉS

KÖRNYEZETVÉDELMI TUDNIVALÓK

A következő jelzéssel ellátott anyagokat hasznosítsa újra: ♻️. Újrahasznosításhoz tegye a megfelelő konténerekbe a csomagolást.



Járuljon hozzá környezetünk és egészségünk védelméhez, és hasznosítsa újra az elektromos és elektronikus hulladékot. A  tiltó szimbólummal ellátott készüléket ne dobja a háztartási hulladék közé. Juttassa el a készüléket a helyi újrahasznosító telepre, vagy lépjen kapcsolatba a hulladékkezelésért felelős hivatallal.

HONLAPUNKON AZ ALÁBBI INFORMÁCIÓK ÁLLNAK RENDELKEZÉSÉRE:

- Termékek
- Kiadványok
- Felhasználói kézikönyvek
- Hibaelhárítás
- Szerviz információk

www.aeg.com

AZ ÚTMUTATÓBAN HASZNÁLT SZIMBÓLUMOK

-  Figyelem - Fontos biztonsági információk.
-  Általános információk és tanácsok
-  Környezetvédelmi információk

A változtatások jogát fenntartjuk.

AZ ÖN ELÉGEDETTSÉGE ÉRDEKÉBEN

Köszönjük, hogy megvásárolta ezt az AEG készüléket. Reméljük, hogy készülékünk kifogástalan teljesítményével hosszú éveken át elégedett lesz. Pontosan ezért alkalmaztunk olyan innovatív technológiákat és jellemzőket, melyek a mindennapi teendőket nagymértékben megkönnyítik, és amelyeket más készülékeken nem talál meg. Kérjük, szánjon néhány percet az útmutató végigolvasására, hogy a maximumot hozhassa ki készülékéből.

KIEGÉSZÍTŐ TARTOZÉKOK ÉS SEGÉDANYAGOK

Az AEG webáruházban mindent megtalál, ami ahhoz szükséges, hogy AEG készülékeinek ragyogó külsejét és tökéletes működését fenntartsa. Ezzel együtt széles választékban kínáljuk a legszigorúbb szabványoknak és az Ön minőségi igényeinek megfelelően tervezett és kivitelezett egyéb kiegészítő tartozékokat - a különleges főzőedényektől az evőeszköz kosarakig, az edénytartóktól a fehérnemű-zsákokig...



Látogassa meg webáruházunkat az alábbi címen:
www.aeg.com/shop

VÁSÁRLÓI TÁMOGATÁS ÉS SZERVIZ

Javasoljuk az eredeti alkatrészek használatát.

Ha a szervizhez fordul, legyenek kéznél a következő adatok. Az információ az adattáblán található.

Típus _____

Termékszám _____

Sorozatszám _____



BIZTONSÁGI INFORMÁCIÓK

A mosógép üzembe helyezése és használata előtt olvassa el figyelmesen a használati útmutatót:

- Személyes és vagyontárgyai biztonsága érdekében.
- A környezet védelme érdekében.
- a készülék helyes használata érdekében.

Tartsa az útmutatót a készülék közelében, akkor is, ha a készüléket másnak átadja.

A nem megfelelő üzembe helyezés vagy használat okozta károkért a gyártó nem vállal felelősséget.

GYERMEKEK ÉS FOGYATÉKKAL ÉLŐ SZEMÉLYEK BIZTONSÁGA

- Ne engedje, hogy a készüléket csökkent fizikai, értelmi vagy mentális képességű, illetve megfelelő tapasztalatok és ismeretek híján lévő személy használja, beleértve a gyermekeket is. Ha ilyen személyek használják a készüléket, a biztonságukért felelős személynek kell őket felügyelnie, illetve a készülék használatára vonatkozóan útmutatást kell biztosítani számukra. Ne hagyja, hogy gyermekek játsszanak a készülékkel.
- Minden csomagolóanyagot tartson a gyermekektől távol. Fulladás vagy sérülés veszélye áll fel.
- Minden mosószeret tartson távol a gyermekektől.
- A gyermekeket és kedvenc háziállatokat tartsa távol a készüléktől, amikor az ajtaja nyitva van.
- Mielőtt bezárja a készülék ajtaját ellenőrizze, hogy nincsenek-e gyermekek vagy kedvenc háziállatok a dobben.
- Ha rendelkezik gyermekbiztonsági zárral a készülék, akkor célszerű azt bekapcsolni.

ÁLTALÁNOS BIZTONSÁGI TUDNIVALÓK

- Ne használja professzionális célokra a készüléket. A gépet háztartási célú használatra tervezték.
- Ne változtassa meg a készülék műszaki jellemzőit. Ez sérülést okozhat, és kárt tehet a készülékben.
- Ne tegyen gyúlékony anyagot, vagy gyúlékony anyaggal szennyezett tárgyat a készü-

lékbe, annak közelébe, illetve annak tetejére. Ez tűz- és robbanásveszélyt okozhat.

- A szem, száj és torok sérülések elkerülése érdekében tartsa be a mosószer-gyártó biztonsági utasításait.
- Ellenőrizze, hogy minden fémtárgyat eltávolított a ruhákból. A kemény és hegyes anyagok károsíthatják a készüléket.
- Ne érintse meg az ajtóüveget egy program működése során. Forró lehet az üveg (csak az előltöltős készülékek esetében).

GONDOZÁS ÉS TISZTÍTÁS

- Kapcsolja ki a készüléket, és húzza ki a hálózati csatlakozódugót a hálózati csatlakozóaljzatból.
- Ne használja a készüléket a szűrők nélkül. Ellenőrizze, hogy megfelelő-e a szűrők beszerelése. Vízszivárgásokat okozhat a helytelen beszerelés.

ÜZEMBE HELYEZÉS

- Súlyos a készülék, legyen körültekintő a mozgásakor.
- Ne szállítsa szállítási rögzítőcsavarok nélkül a készüléket, károsíthatja a belső alkatrészeket, mely szivárgást vagy hibás működést okozhat.
- Ne helyezzen üzembe és csatlakoztasson sérült készüléket.
- Ellenőrizze, hogy az összes csomagolóanyagot és szállítási rögzítőcsavart eltávolította.
- Ellenőrizze, hogy az üzembe helyezés során a hálózati dugasz le legyen választva a fali aljzatról.
- Az elektromos- és a vízvezeték csatlakoztatását, valamint a készülék üzembe helyezését kizárólag szakember végezze. Ezzel megelőzhetők a szerkezeti károk és személyi sérülések.
- Ne helyezze üzembe a készüléket olyan helyen, ahol a hőmérséklet 0°C alatt van.
- Amikor szőnyegpadlón helyezi üzembe a készüléket, akkor ellenőrizze, hogy van levegőkeringés a készülék és a szőnyeg között. Úgy állítsa be a lábakat, hogy a készülék és a szőnyeg között rendelkezésre álljon a szükséges hely.

Vízhálózatra csatlakoztatás

- Ne csatlakoztassa már használt régi csövekkel a készüléket. Csak új csöveket használjon.
- Ellenőrizze, hogy nem okoz-e sérülést a vízcsöveknek.
- Ne csatlakoztassa a készüléket új vízvezeték-rek vagy hosszú ideig nem használt vezeték-rek-re. Hagyja folyni a vizet néhány percig, majd ezt követően csatlakoztassa a befolyócsövet.
- A készülék első használata során győződjön meg arról, hogy a vízcsövek és a csatlakozások nem szivárognak-e.

Elektromos csatlakoztatás

- Ellenőrizze, hogy földelve van-e a készülék.
- Ellenőrizze, hogy az adattáblán szereplő elektromossági adatok megfelelnek-e a háztartási hálózati áram paramétereinek.
- Mindig megfelelően felszerelt érintésbiztos aljzatot használjon.
- Ne használjon több helyes csatlakozókat és hosszabbítókat. Tűzveszélyesek.

- Ne cserélje vagy módosítsa a hálózati kábelt. Forduljon szakszervizhez.
- Ellenőrizze, hogy nem okoz-e sérülést a hálózati csatlakozódugónak és kábelnek.
- Csak a telepítés befejezése után csatlakoztassa a hálózati csatlakozódugót a hálózati csatlakozóaljzatba. Beszerelés után biztosítsa a hálózati dugasz könnyű elérhetőségét.
- A készülék leválasztásához ne a hálózati kábelt, hanem a hálózati dugaszt húzza.

A KÉSZÜLÉK LECSERÉLÉSE

1. Húzza ki a hálózati csatlakozódugót a hálózati csatlakozóaljzattól.
2. Vágja el a hálózati tápkábelt, és helyezze a hulladékba.
3. Helyezze hulladékba az ajtózárat. Így a gyermekek vagy kedvenc háziállatok nem záródhatnak be a készülékbe. Fulladás okozata (csak előtöltős készülékeknél).

MŰSZAKI INFORMÁCIÓK

Méretek	Szélesség / magasság / mélység	600 / 850 / 522 mm
	Teljes mélység	540 mm
Elektromos csatlakoztatás:	Feszültség	230 V
	Összteljesítmény	2200 W
	Biztosíték	10 A
	Frekvencia	50 Hz
A szilárd részecskék és nedvesség bejutása elleni védelmet a védőburkolat biztosítja, kivéve ahol az alacsony feszültségű részeket nem védi ez burkolat		IPX4
Hálózati víznyomás	Minimum	0,5 bar (0,05 MPa)
	Maximum	8 bar (0,8 MPa)
Vízellátás ¹⁾		Hideg víz
Maximális töltet	Pamut	6 kg
Centrifugális sebesség	Maximum	1400 f/perc

¹⁾ Csatlakoztassa a befolyócsövet egy 3/4"-os csavarmenetes csaphoz.

Márkajelzés (logó)	Electrolux
Forgalmazó neve	Electrolux Lehel Kft. 1142 Budapest Erzsébet királyné útja 87

Modellnév	L 60460 FL	
	Mértékegység	
Energiaosztály	(az A+++ és D közötti skálán, ahol az A+++ - a leghatékonyabb és D - a legkevésbé hatékony)	A++
Mosási hatékonyság	(az A és G közötti skálán, ahol „ A ” a legnagyobb és „ G ” a legkisebb teljesítményt jelenti)	A
Centrifugálási hatékonyság	(az A és G közötti skálán, ahol „ A ” a legjobb és „ G ” a legrosszabb hatékonyságot jelenti)	B
Maradék nedvesség normál 60°C-os pamut programnál	%	52
Maximális centrifugálási sebesség 60°C-os pamut programnál	ford./perc	1400
Mosási töltet normál, 60°C-os pamut program esetében	kg	6
Átlagos éves energiafogyasztás¹⁾	kW	159
Átlagos éves vízfogyasztás¹⁾	liter	8665
Mosóprogram zajszintje normál, 60°C-os pamut program esetében	dB/A	59
Centrifuga zajszintje normál, 60°C-os pamut program esetében	dB/A	78

¹⁾ Az EN60456 szabványnak megfelel.

TERMÉKLEÍRÁS

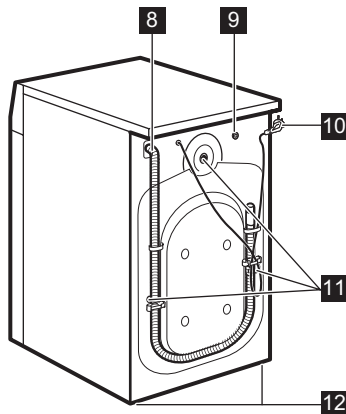
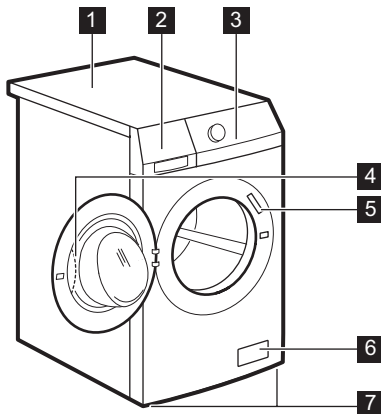

- 1** Munkafelület
- 2** Mosószer-adagoló
- 3** Kezelőpanel
- 4** Ajtófogantyú
- 5** Adattábla
- 6** Leeresztő szivattyú

- 7** Készülék szintbe állítására szolgáló lábak
- 8** Kifolyócső
- 9** Vízbekömlő szelep
- 10** Hálózati csatlakozókábel
- 11** Szállítási rögzítőcsavarok
- 12** Készülék szintbe állítására szolgáló lábak

TARTOZÉKOK

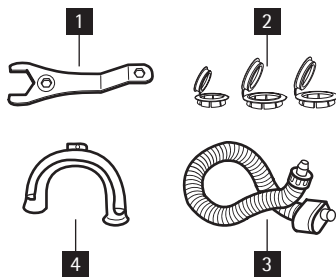

- 1 Csavarkulcs**
A szállítási rögzítőcsavarok kisereléséhez.
- 2 Műanyag sapkák**
A szállítási rögzítőcsavarok kiserelése után a készülékház hátsó oldalán található lyukak lefedésére szolgálnak.
- 3 Visszatorlódás elleni befolyótömlő**
Az esetleges szivárgás megakadályozására.
- 4 Műanyag tömlő vezető**
A kifolyócsőnek egy mosdó peremére akasztására szolgál.

KEZELŐPANEL

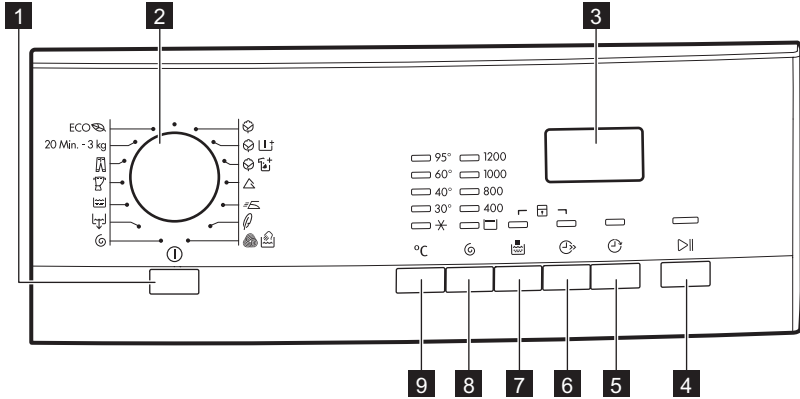

- 1** Be/Ki gomb
- 2** Programválasztó
- 3** Kijelző
- 4** Start/Szünet gomb
- 5** Késleltetett indítás gomb
- 6** Időmegtakarítás gomb
- 7** Extra öblítés gomb
- 8** Centrifuga gomb
- 9** Hőmérséklet gomb

Az energiafogyasztás csökkentésére az AUTO Stand-by funkció automatikusan kikapcsolja a készüléket, ha:

- Ne használja 5 percig a készüléket, mielőtt a **4** gombot megnyomja.
 - Törölve van az összes beállítás.
 - A készülék ismételt bekapcsolásához nyomja meg az **1** gombot.
 - Állítsa be ismét a mosóprogramot, és valamennyi lehetséges beállítást.
- 5 perccel a mosóprogram befejezése után. Lásd 'A program végén' című rész.

PROGRAMVÁLASZTÓ GOMB **2**

Egy program kiválasztásához fordítsa el ezt a gombot.

BE/KI GOMB **1**

Nyomja meg ezt a gombot a készülék ki- és bekapcsolásához. Hang hallatszik a készülék bekapcsolásakor.

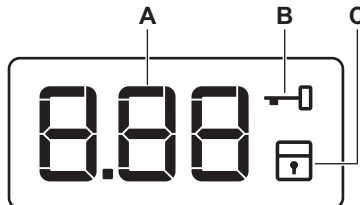
KIJEJZŐ **3**

A következőket mutatja a kijelző:

- A**
- A program ideje
1 perces lépésekben csökken a program elindulása után az idő.
 - Késleltetett indítás
Amikor megnyomja a késleltetett indítás gombot, a kijelzőn megjelenik a késleltetett indítás ideje.
 - Riasztási kódok
Ha a készülékben üzemzavar keletkezik, riasztási kód jelenik meg a kijelzőn. Lásd a „Hibaelhárítás” című részt.
 - Err (hiba)
Néhány másodpercig ez az üzenet jelenik meg a kijelzőn, ha:
 - Olyan funkciót állított be, mely a programban nem áll rendelkezésre.
 - Működés közben megváltoztatja a programot.
 Villog a Start/Szünet gomb **4** visszajelzője.
 - 
- Miután a program véget ért.

- B** 
- Ajtó zárva
- Nem lehet kinyitni a készülék ajtaját, amíg ez a szimbólum látható.
 - Nem lehet kinyitni a készülék ajtaját, amíg ez a szimbólum villog. Várjon néhány percet, mielőtt kinyitná az ajtót.
 - Csak a szimbólum eltűnése után nyithatja ki az ajtót.
- Ha befejeződött a program, de a szimbólum látható marad:**
- Víz van a dobben.
 - Be van kapcsolva az 'Öblítés tartás' funkció.

- C** 
- Gyermekbiztonsági zár szimbólum
A szimbólum akkor jelenik meg, ha bekapcsolja ezt a funkciót.

START/SZÜNET **4** GOMB

Nyomja meg a **4** gombot, a program indítására vagy megszakítására.

KÉSLELTETETT INDÍTÁS GOMB **5**

Nyomja meg a **5** gombot egy program 30 perc és 20 óra közötti késleltetett indítására.

IDŐ MENTÉSE **6** GOMB

A **6** gombot nyomja meg a program időtartamának csökkentéséhez.

- Napi szennyezettségű darabok esetében egyszer nyomja meg a 'Rövidített időtartam' beállítására.
- Alig szennyezett darabok esetében kétszer nyomja meg az 'Extra gyors' mosás beállítására.

 Egyes programok csak az egyik funkciót fogadják el.

EXTRA ÖBLÍTÉS GOMB **7**

Nyomja meg a **7** gombot, és adjon öblítőfázisokat a programhoz.

Olyan személyek esetében használja e funkciót, akik allergiásak a mosószerekre, valamint olyan helyeken, ahol látgy a víz.

CENTRIFUGA GOMB **8**

A gomb funkciói a következők:

- A program maximális centrifugálási sebességének csökkentése.
- Az 'Öblítőstop' funkció bekapcsolása. Ezt a funkciót az anyagok gyűrődésének megakadályozásához állítsa be. A program befejeztével nem engedi le a vizet a készülék.



Be van kapcsolva az 'Öblítő-stop' funkció.

- A funkció kikapcsolásához egyidejűleg addig tartsa megnyomva a **5** és a **6** gombot, amíg el nem alszik a **7** gomb jelzőfénye.

HŐMÉRSÉKLET GOMB **9**

Az alapértelmezett hőmérséklet módosításához nyomja meg a **9** gombot.



= hideg víz

HANGJELZÉSEK FUNKCIÓ

Egy hangjelzés hallható, amikor:

- Bekapcsolja a készüléket.
- Amikor kikapcsolja a készüléket.
- Amikor megnyomja a gombokat.
- Amikor a program befejeződik.
- A készülékben hiba lépett fel.



A hangjelzések **ki-/bekapcsolására**, egyidejűleg 6 másodpercre nyomja meg a **8** és a **9** gombot.



Ha kikapcsolja a hangjelzéseket, akkor csak akkor működnek, amikor megnyomja a gombokat ill. hibás a működés.

GYERMEKZÁR FUNKCIÓ

E funkció megakadályozza a gyermekeket abban, hogy játsszanak a kezelőpanellel.

- A funkció bekapcsolásához egyidejűleg addig tartsa megnyomva a **6** és a **7** gombot, amíg  szimbólum látható a kijelzőn.
- A funkció kikapcsolásához egyidejűleg addig tartsa megnyomva a **6** és a **7** gombot, amíg  szimbólum eltűnik a kijelzőről.

Bekapcsolhatja a funkciót:







- Mielőtt megnyomja a **4** Start/Szünet gombot: a készülék nem indítható.
- Miután megnyomta a **4** Start/Szünet gombot, az összes gomb és a programválasztó gomb le van tiltva.







ÁLLANDÓ EXTRA ÖBLÍTÉS FUNKCIÓ

E funkcióval állandóan megtarthatja az extra öblítés funkciót, amikor egy új programot állít be.

- A funkció bekapcsolásához egyidejűleg addig tartsa megnyomva a **5** és a **6** gombot, amíg ki nem gyullad a **7** gomb jelzőfénye.

PROGRAMOK

Program Hőmérséklet	Töltet típusa maximális töltetsúly	Ciklus leírás	Funkciók
 Pamut 95° – hideg	Normál szennyezettségű fehér és színes pamut. maximum 6 kg	Mosás Öblítés Hosszú centrifuga	CENTRIFUGÁLÁS SEBESSÉGÉNEK CSÖKKENTÉSE ÖBLÍTŐSTOP EXTRA ÖBLÍTÉS IDŐMEGTAKARÍ- TÁS ¹⁾
 Pamut + Előmosás 95° – hideg	Erősen szennyezett fehér és színes pamut. maximum 6 kg	Előmosás Mosás Öblítés Hosszú centrifuga	CENTRIFUGÁLÁS SEBESSÉGÉNEK CSÖKKENTÉSE ÖBLÍTŐSTOP EXTRA ÖBLÍTÉS IDŐMEGTAKARÍ- TÁS ¹⁾
 Pamut + Folt 95° - 40°	Erősen szennyezett fehér és színes pamut. maximum 6 kg	Mosás Öblítés Hosszú centrifuga	CENTRIFUGÁLÁS SEBESSÉGÉNEK CSÖKKENTÉSE ÖBLÍTŐSTOP EXTRA ÖBLÍTÉS IDŐMEGTAKARÍ- TÁS ¹⁾
 Műszál 60° – hideg	Normál szennyezettségű műszál vagy kevert anyagú darabok. maximum 3 kg	Mosás Öblítés Rövid centrifugálás	CENTRIFUGÁLÁS SEBESSÉGÉNEK CSÖKKENTÉSE ÖBLÍTŐSTOP EXTRA ÖBLÍTÉS IDŐMEGTAKARÍ- TÁS ¹⁾
 Vasaláskönnyítő ²⁾ 60° – hideg	Normál szennyezettségű műszál szövetek. maximum 3 kg	Mosás Öblítés Rövid centrifugálás	CENTRIFUGÁLÁS SEBESSÉGÉNEK CSÖKKENTÉSE ÖBLÍTŐSTOP EXTRA ÖBLÍTÉS IDŐMEGTAKARÍ- TÁS ¹⁾
 Kényes anyagok 40° – hideg	Normál szennyezettségű kényes anyagok, pl. akril, viszkóz, poliészter ruha- nemű. maximum 3 kg	Mosás Öblítés Rövid centrifugálás	CENTRIFUGÁLÁS SEBESSÉGÉNEK CSÖKKENTÉSE ÖBLÍTŐSTOP EXTRA ÖBLÍTÉS IDŐMEGTAKARÍ- TÁS ¹⁾

Program Hőmérséklet	Töltet típusa maximális töltetsúly	Ciklus leírás	Funkciók
 Gyapjú 40° – hideg	Gépben mosható gyapjú. Kézzel mosható gyapjú és «kézi mosás» jelzés- sel ellátott kényes anyag- ok. maximum 2 kg	Mosás Öblítés Rövid centrifugálás	CENTRIFUGÁLÁS SEBESSÉGÉNEK CSÖKKENTÉSE ÖBLÍTŐSTOP
 Centrifugálás ³⁾	Valamennyi anyag A ruha fajtájától függ a maximális ruhatöltet.	A víz leeresztése Maximális sebességű centrifugálási fázis.	CENTRIFUGÁLÁS SEBESSÉGÉNEK CSÖKKENTÉSE
 Szivattyúzás	Valamennyi anyag A ruha fajtájától függ a maximális ruhatöltet.	A víz leeresztése	
 Öblítés	Valamennyi anyag.	Egy öblítés további centrifugálási fázissal	CENTRIFUGÁLÁS SEBESSÉGÉNEK CSÖKKENTÉSE ÖBLÍTŐSTOP EXTRA ÖBLÍTÉS ⁴⁾
 Függönyök 40° – hideg	Ezzel a programmal füg- gönyöket moshat. A füg- gönyben lévő por eltávolí- tása érdekében a készülék automatikusan előmosá- sát alkalmaz. (Az előmosás rekeszébe ne tegyen semmilyen mo- sószeret.) maximum 2 kg	Előmosás Mosás Öblítés Rövid centrifugálás	CENTRIFUGÁLÁS SEBESSÉGÉNEK CSÖKKENTÉSE ÖBLÍTŐSTOP EXTRA ÖBLÍTÉS
 Farmer 60° – hideg	Minden típusú farmer ru- házat. Drzsórszéből ké- szült ruhadarabok külön- leges kiegészítőkkal. maximum 6 kg	Mosás Öblítés Rövid centrifugálás	CENTRIFUGÁLÁS SEBESSÉGÉNEK CSÖKKENTÉSE ÖBLÍTŐSTOP EXTRA ÖBLÍTÉS IDŐMEGTAKARÍ- TÁS ¹⁾
20 Min. - 3 kg 40° - 30°	Enyhén szennyezett vagy csupán egyszer viselt pa- mut és műszálas dara- bok.	Mosás Öblítés Rövid centrifugálás	CENTRIFUGÁLÁS SEBESSÉGÉNEK CSÖKKENTÉSE
ECO  Eco ⁵⁾ 60° - 40°	Normál szennyezettségű fehér és színtartó pamut. maximum 6 kg	Mosás Öblítés Hosszú centrifuga	CENTRIFUGÁLÁS SEBESSÉGÉNEK CSÖKKENTÉSE ÖBLÍTŐSTOP EXTRA ÖBLÍTÉS IDŐMEGTAKARÍ- TÁS ¹⁾

¹⁾ Ha kétszer megnyomja a 6 gombot (Extra gyors időtartama), akkor javasoljuk a töltet mennyiségének a csökkentését. Meg lehet teljesen tölteni a készüléket, de romlik a mosás hatékonysága.

- 2) A mosási és centrifugálási fázis kímélőbb, hogy megakadályozza a ruhák gyűrődését. Ekkor a mosógép további öblítéseket végez.
- 3) Az alapértelmezett centrifugálási sebesség pamut ruhadarabokra vonatkozik. Állítsa be a centrifugálási sebességet. Ellenőrizze, hogy megfelel-e a ruháknak.
- 4) Öblítések hozzáadásához nyomja meg az EXTRA ÖBLÍTÉS gombot. Alacsony sebességgel kímélő öblítéseket és egy rövid centrifugálást végez a készülék.
- 5) Megfelelő mosási eredményekhez és az energiafogyasztás csökkentéséhez válassza ezt a programot. A mosóprogram ideje hosszabb. A pamut eco programoknál csak az Extra gyors időtartamot állíthatja be.

FOGYASZTÁSI ÉRTÉKEK

Program ¹⁾	Energiafogyasztás (KWh) ²⁾	Vízfogyasztás (liter) ²⁾
Fehér pamut 95°C	2.20	62
Pamut 60 °C	1.20	58
Pamut 40 °C	0.75	58
Műszál 40°C	0.50	43
Kímélő 40 °C	0.53	50
Gyapjú/Kézi mosás 30°C	0.25	45

1) A programidőt a kijelzőn ellenőrizheti.

2) A táblázatban szereplő fogyasztási adatok tájékoztató jellegűek. Az értékek a ruhák mennyiségétől és fajtájától, a víz hőmérséklettől és a környezeti hőmérséklettől függően változhatnak.

Az energiaosztály megállapításához használt programok

Az átlagosan szennyezett pamut ruhanemű mosásához használatos programok a pamut 60°C eco és a pamut 40°C eco. Ezek a programok alkalmasak az átlagosan szennyezett pamut ruhanemű mosására, és a leghatékonyabbak, ami a pamut ruhanemű mosására vonatkozó energia- és vízfogyasztást illeti.

Ezek a programok megfelelnek az EN60456 előírásainak.



A tényleges víz hőmérséklet eltérhet a megadott program-hőmérséklettől.

AZ ELSŐ HASZNÁLAT ELŐTT

1. A leeresztő rendszer működtetéséhez, öntsen 2 liter vizet a mosószer-adagoló főmosás rekeszébe.
2. Tegyen egy kevés mosószert a mosószer-adagoló főmosás rekeszébe. Állítsa be és

ruhák nélkül indítson el egy pamut mosásra szolgáló programot a legmagasabb hőmérsékleten. Ez minden szennyeződést eltávolít a dobból és a tartályból.

A KÉSZÜLÉK HASZNÁLATA

1. Nyissa ki a vízcapot
2. Csatlakoztassa a dugaszt a hálózati aljzatba
3. A készülék bekapcsolásához nyomja meg az **1** gombot.
4. Tegye a ruhákat a készülékbe.
5. Megfelelő mennyiségű mosószert és adalékokat használjon.
6. Állítsa be a töltet és a szennyeződés típusának megfelelő mosóprogramot.

A MOSNIVALÓ BETÖLTÉSE

1. Nyissa ki a készülék ajtaját.
2. Helyezze a ruhaneműt a dobba, egyszerre egy darabot. Rázza meg a ruhákat mielőtt a

készülékbe helyezné. Ellenőrizze, hogy nem tett-e túl sok ruhát a dobba.



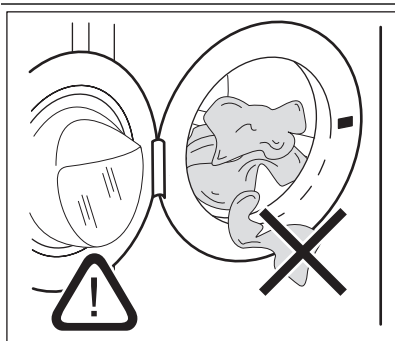

3. Csukja be az ajtót.

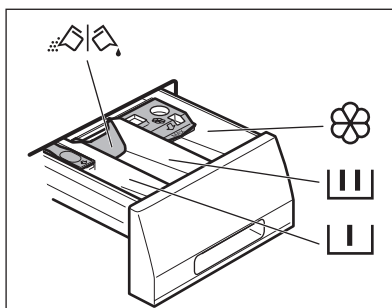

Győződjön meg róla, hogy az ajtó és a vízzáró szigetelés közé nem szorult be ruha. Ellenkező esetben a víz mosás közben szivároghat vagy tönkremehet a ruha.

A MOSÓSZER ÉS AZ ADALÉKOK BETÖLTÉSE



	<p>Mosószerrekesz az előmosási fázishoz, az áztatás programhoz és a feltöltési funkcióhoz. A program indítása előtt tölts be az előmosáshoz, áztatáshoz illetve a feltöltéshez szükséges mosószert.</p>
	<p>A mosási szakasz mosószerrekesze. Ha folyékony mosószert használ, akkor közvetlenül a program indítása előtt tölts be azt.</p>
	<p>Folyékonyadalék-rekesz (öblítőszer, keményítő). A program indítása előtt tölts a terméket a rekeszbe.</p>
MAX	<p>Ez jelzi a folyékony adalékok maximális szintjét.</p>
	<p>A por alakú vagy a folyékony mosószert kiválasztására szolgáló terelőlap. A por vagy folyadék állagú mosószert használatához fordítsa (fel- vagy lefelé) a megfelelő helyzetbe.</p>
	<p>Mindig tartsa be a mosószertermékek csomagolásán található utasításokat.</p>

A terelőlap helyzetének az ellenőrzése

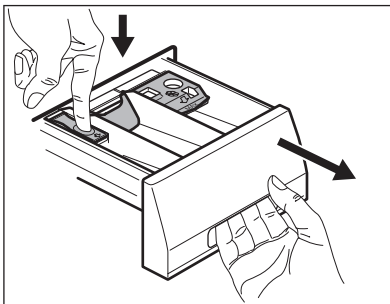

1. Üközésig húzza ki a mosószert-adagolót.
2. Az adagoló kivételéhez nyomja lefelé a kart.

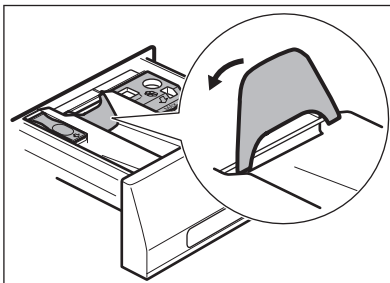

3. Por állagú mosószert használatához hajtsa fel a terelőlapot.

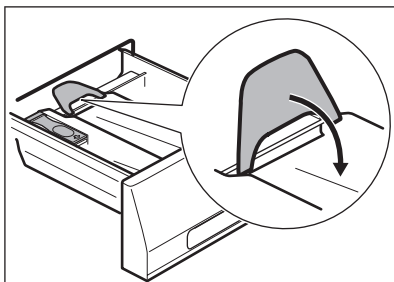

5. Mérje ki a mosó- és az öblítőszeret.
6. Gondosan zárja be a mosószer-adagolót. Ellenőrizze, hogy a tereőlapp nem akadályozza-e a fiók bezárását.

4. Folyékony állagú mosószer használatához hajtsa le a tereőlapot.



Amikor LE helyzetben van a tereőlapp:

- Ne használjon kocsonyás állagú vagy sűrű folyékony mosószereket.
- Ne töltsön be a tekerőlapon jelzett maximumnál több folyékony mosószert.
- Ne állítsa be az előmosási szakaszt.
- Ne állítsa be a késleltetett indítás funkciót.

PROGRAM KIVÁLASZTÁSA ÉS ELINDÍTÁSA

1. Fordítsa el a programválasztó gombot.
2. Piros színnel villog a **4** gomb visszajelzője.
3. Az alapértelmezés szerinti hőmérséklet és centrifugálási sebesség visszajelzője világít. Nyomja meg a megfelelő gombokat a hőmérséklet és/vagy a centrifugálási sebesség megváltoztatásához.
4. Válasszon az elérhető funkciók közül, és állítsa be a késleltetett indítást. Ha megnyomja a megfelelő gombot, a beállított funkció visszajelzője világít, illetve a megfelelő szimbólum megjelenik a kijelzőn.
5. A program elindításához nyomja meg a **4** gombot. A **4** gomb visszajelzője pirosan világít.



A minimálisan szükséges időn belüli tökéletes mosási eredmény eléréséhez, a készülék automatikusan állítja be a dobba tett ruhákhoz a ciklusidőt. A program indítását követő körülbelül 15 perc elteltével jelenik meg az új időérték.

PROGRAM MEGSZAKÍTÁSA

1. Nyomja meg az **4** gombot. A jelzőfény villog.
2. Nyomja meg ismét a **4** gombot. Folytatódik a mosóprogram.

EGY PROGRAM TÖRLÉSE

1. A program törléséhez fordítsa el a programválasztó gombot \bigcirc állásba.
2. Forgassa el ismét a programválasztó gombot egy új mosóprogram kiválasztásához. Ilyenkor lehetőség van a kiegészítő funkciók beállítására is.



A készülék nem ereszti le a vizet.

EGY FUNKCIÓ VÁLTOZTATÁSA

Csak néhány funkciót állíthat be a működése megkezdése előtte.

1. Nyomja meg a **4** gombot. A jelzőfény villog.
2. Változtassa meg a beállított funkciót.

A KÉSLELTETETT INDÍTÁS BEÁLLÍTÁSA

1. Nyomja meg többször a **5** gombot, amíg a kijelzőn a percek vagy órák száma meg nem jelenik. Megjelenik a megfelelő szimbólum.
2. Nyomja meg a **4** gombot, ekkor a készülék megkezdí a késleltetett indítás visszaszámlálást.

Amikor a visszaszámlálás befejeződött, automatikusan megkezdődik a mosóprogram végrehajtása.



Amíg a készüléket el nem indítja a **4** gombbal, törölheti vagy megváltoztathatja a beállított késleltetett indítást.

TÖRLI A KÉSLELTETETT INDÍTÁST.

1. Nyomja meg a **4** gombot. A megfelelő jelzőfény villog.
2. Annyiszor nyomja meg ismételten az **5** gombot, amíg **0'** nem jelenik meg a kijelzőn.
3. Nyomja meg a **4** gombot. A program elindul.

NYISSA KI AZ AJTÓT

A program vagy a késleltetett indítás működése közben a készülék ajtaja zárva van.

A készülék ajtajának nyitásához:

1. Nyomja meg a **4** gombot. Eltűnik a kijelzőről az ajtózár szimbólum.

2. Nyissa ki a készülék ajtaját.
3. Zárja be a készülék ajtaját, majd nyomja meg a **4** gombot. Folytatódik a program vagy a késleltetett indítás végrehajtása.



Ha túl magas a hőmérséklet vagy a dobban a víz szintje, akkor továbbra is látható az ajtózár szimbólum, és nem tudja kinyitni az ajtót. Az ajtó kinyitásához tegye a következőket:

1. Kapcsolja ki a készüléket.
2. Várjon néhány percet.
3. Ellenőrizze, nincs-e víz a dobban.



Ha kikapcsolja a készüléket, akkor ismét be kell a programot állítania.

MIUTÁN A PROGRAM VÉGET ÉRT

- A készülék automatikusan leáll.
- Hangjelzések hallhatóak.
- Kigyullad a jelzőfény.
- Kialszik a Start/Szünet **4** gomb jelzőfénye.
- Eltűnik az ajtózár szimbólum.
- A készülék kikapcsolásához nyomja meg az **1** gombot. A program lejártá után öt perccel az energiatakarékos funkció automatikusan kikapcsolja a készüléket.



Amikor ismét bekapcsolja a készüléket, akkor a kijelzőn a utoljára beállított program kijelzése látható. Forgassa el a programválasztó gombot egy új mosóprogram beállításához.

- Szedje ki a ruhákat a dobból. Ellenőrizze, hogy a dob üres-e.
- Tartsa kissé nyitva az ajtót, hogy elkerülje a penész vagy kellemetlen szagok keletkezését.
- Zárja el a vízcsapot.

A mosási program véget ért, de még mindig víz van a dobban:

- Rendszeresen forog a dob, hogy megakadályozza a ruhák gyűrődését.
- Zárva marad az ajtó.
- Az ajtó kinyitásához le kell a vizet engednie.

A víz leengedéséhez:

1. Szükség esetén csökkentse a centrifugálási sebességet.
2. Nyomja meg a Start/szünet gombot **4**. A készülék leereszti a vizet és centrifugál.
3. A program befejezése után eltűnik az ajtózár szimbólum, kinyithatja az ajtót.
4. Kapcsolja ki a készüléket.



A készülék leereszti a vizet, és körülbelül 18 óra elteltével automatikusan centrifugál.

HASZNOS TANÁCSOK ÉS JAVASLATOK

A RUHA TÖLTET

- A következők szerint válogassa szét a ruhákat: fehér, színes, műszálás, kényes és gyapjúruhák.
- Tartsa be a mosási útmutatásokat, melyek a ruhák kezelési címkein találhatóak.
- Ne mosson együtt fehér és színes darabokat.
- Egyes színes darabok elszíneződhetnek az első mosásnál. Célszerű az első mosásnál külön mosni a darabokat.
- Gombolja be a párnahuzatokat, húzza össze a cipzárat, kapcsolja be a kapcsokat és pantokat. Kösse össze az öveket.
- Ūrítse ki a zsebeket, és fordítsa ki a darabokat.
- Fordítsa ki a többrétegű anyagokat, gyapjút és festett ábrákkal ellátott darabokat.
- Távolítsa el a makacs szennyeződések.
- Különleges mosószerrel mossa az erősen szennyeződések.
- Legyen körültekintő a függönyök esetében. Vegye ki az akasztókat vagy tegye mosószátkba vagy párnahuzatba a függönyöket.
- Ne mossa következőket a készülékben:
 - Szegetlen vagy vágásokkal ellátott ruhák.
 - Merevített melltartók.
 - Használjon mosószákat kis darabok mosására.
- Centrifugálási fázisban egyensúlyi problémákat okozhat egy nagyon kicsi darab. Ilyen esetben kézzel rendezze el a tartályban a darabokat, majd indítsa újra a centrifugálási fázist.

MAKACS SZENNYEZŐDÉSEK

Egyes szennyeződések esetében nem elegendő a víz és a mosószer.

Célszerű az ilyen szennyeződések a darab készüléke tetele előtt eltávolítani.

Vízkeménységi táblázat

Polcmagasság	Típus	Vízkeménység			
		°dH	°T.H.	mmol/l	Clarke
1	lágý	0-7	0-15	0-1.5	0-9
2	közepes	8-14	16-25	1.6-2.5	10-16
3	kemény	15-21	26-37	2.6-3.7	17-25

Különleges folteltávolítók állnak rendelkezésre. Azt a különleges folteltávolítót használja, mely megfelel a folt és az anyag jellegének.

MOSÓSZEREK ÉS ADALÉKANYAGOK

- Csak mosógépek számára készült mosószereket és adalékokat használjon
- Ne keverje a különböző fajtájú mosószereket.
- A környezet védelme érdekében ne használjon a szükségesnél több mosószert.
- Mindig tartsa be a mosószer termékek csomagolásán található útmutatásokat.
- Az anyag fajtájának és színének, a program hőmérsékletének és a szennyezettség mértékének megfelelő termékeket használja.
- Ha folyékony mosószereket használ, akkor ne állítsa be az előmosási fázist.
- Ha a készüléke nem rendelkezik terelőlapos mosószer-adagolóval, akkor adagoló labdába tegye a folyékony mosószereket.

VÍZKEMÉNYSÉG

Ha nagy vagy közepes a vízkeménység a körzetében, akkor célszerű vízlágyítót használni a mosógépekben. Olyan körzetekben, ahol alacsony a vízkeménység nem szüksége vízlágyító használata.

A körzetében lévő vízkeménység megérdeklődéséhez a helyi vízellátó vállalathoz forduljon. Mindig tartsa be a mosószer termékek csomagolásán található útmutatásokat.

A vízkeménységet különböző mértékegységekkel mérik:

- Német fok (dH°)
- Francia fok (°TH).
- mmol/l (millimol per liter, a vízkeménység nemzetközi mértékegysége).
- Clarke fok.

Polcma- gasság	Típus	Vízkeménység			
		°dH	°T.H.	mmol/l	Clarke
4	nagyon ke- mény	> 21	> 37	>3.7	>25

ÁPOLÁS ÉS TISZTÍTÁS



VIGYÁZAT

Bontsa a készülék hálózati csatlakozását tisztítás előtt.

VÍZKŐTELENÍTÉS

Vízköképző anyagokat tartalmaz az általunk használt víz. Ha szükséges, akkor a vízkő eltávolítására használjon vízlágyítót.

Különleges, mosógépek számára készült terméket használjon. Mindig tartsa be a termékek csomagolásán található gyártói útmutatásokat. Ezt a ruhamosástól külön végezze.

KÜLSŐ TISZTÍTÁS

Csak szappannal és meleg vízzel tisztítsa a készüléket. Hagyjon minden felületet megszáradni.



FIGYELEM

Ne használjon alkoholt, oldószereket vagy vegyszereket.

AZ AJTÓ TÖMÍTÉSE

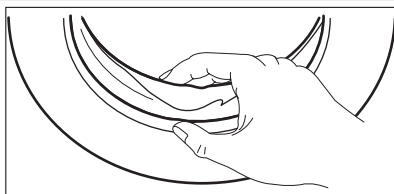

KARBANTARTÁSI MOSÁS

Az alacsony hőmérsékletű programok használata esetén előfordulhat, hogy mosószer marad a dobben. Rendszeresen végezzen karbantartási mosást. Ezt a következőképp végezze:

- Szedje ki a ruhákat a dobból.
- Válassza ki a legmelegebb pamutmosási programot
- Megfelelő mennyiségű, biológiai tulajdonságokkal rendelkező por alakú mosóport használjon.

Minden mosás után hagyja egy ideig nyitva az ajtót, hogy megakadályozza penészképződést, és kiengedje a kellemetlen szagokat.

Rendszeresen ellenőrizze a tömítést, és minden idegen tárgyat távolítson el a belső részéről.

DOB

Rendszeresen ellenőrizze a dobot, hogy megakadályozza vízkő- és rozsdarészecskék képződését.

Csak erre a célra szolgáló termékeket használjon a rozsdarészecskék dobról való eltávolítására.

Ennek elvégzéséhez:

- Rozsdamentes acélhoz készült termékkel tisztítsa meg a dobot.
- Egy kevés mosószerrel, maximális hőmérsékleten, pamut mosására szolgáló rövid programot indítson.

MOSÓSZER-ADAGOLÓ

A mosószer-adagoló tisztítása:

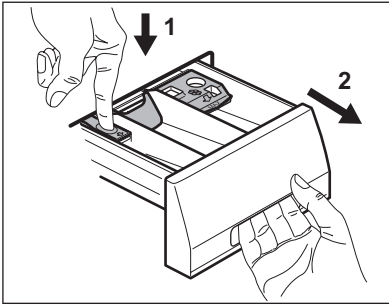

1. Nyomja meg a kart.
2. Húzza ki az adagolót.

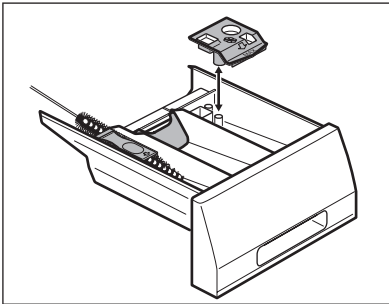

3. Szerelje ki a folyékony adalék rekesz felső részét.
4. Tisztítsa le vízzel a részét.

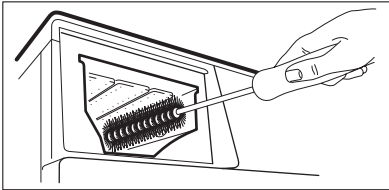

5. Kefével tisztítsa ki az adagoló mélyedését.
6. Tegyé vissza a mélyedésbe az adagolót.

LEERESZTŐ SZIVATTYÚ



Rendszeresen ellenőrizze a leeresztő szivattyút, illetve ennek tisztaságát.

A következő esetekben tisztítsa meg a szivattyút:

- A készülék nem engedi ki a vizet.
- Nem tud fordulni a dob.
- Szokatlan zaj hallható a készülékből, mivel a leeresztőszivattyú működését valami akadályozza.
- Riasztási kód jelenik a kijelzőn, mivel probléma van a vízleeresztéssel.



VIGYÁZAT

1. Húzza ki a hálózati csatlakozódugót a konnektorból.
2. Ne vegye ki a szűrőt, amíg működik a készülék. Ne tisztítsa a leeresztőszivattyút, ha forró a készülékben lévő víz. A leeresztőszivattyú tisztítása előtt a víznek hidegnek kell lennie.

A leeresztőszivattyú tisztításához:

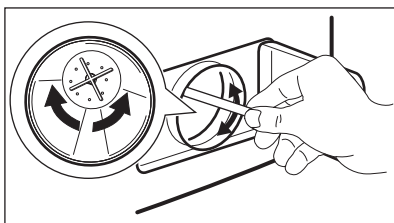
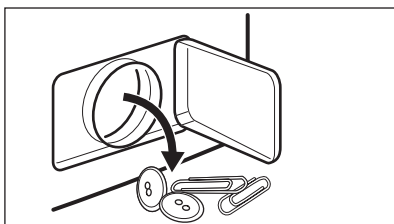
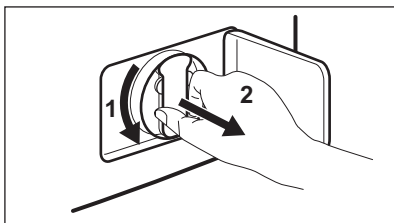
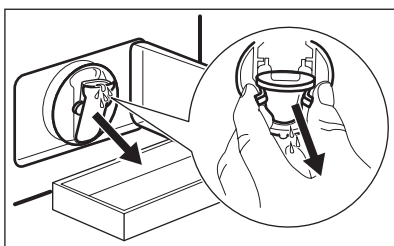
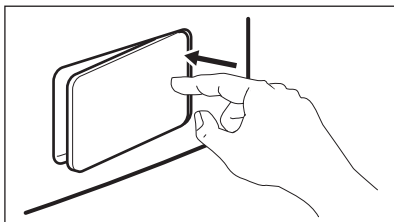

1. Nyissa ki a leeresztő szivattyúnál lévő ajtót.
2. A kifolyó víz felfogására tegyen egy tartályt a leeresztőszivattyú mélyedése alá.
3. Nyomja meg a két kart, és húzza előrefelé kifolyócsövet, hogy kifolyhasson a víz.
4. Amikor megtelt vízzel a tartály, akkor tegye vissza kifolyócsövet, és ürítse ki a tartályt. Addig ismételje a 3. és 4. lépést, amíg már nem folyik ki több víz a leeresztőszivattyúból.
5. Húzza vissza a kifolyócsövet, és a kivételhez fordítsa el a szűrőt.
6. Távolítsa el a szöszöket és tárgyakat a szivattyúból.
7. Ellenőrizze, hogy el lehet-e fordítani a szivattyú lapátkerekét. Ha nem sikerül, forduljon szakszervízhez.

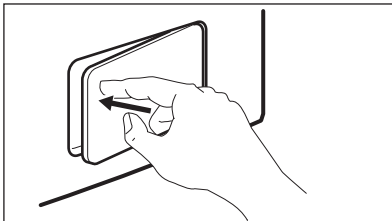
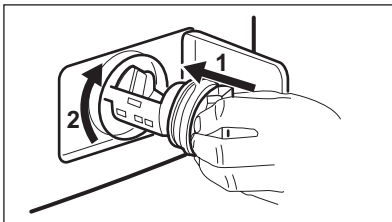

8. A vízcsap alatt tisztítsa meg a szűrőt, majd tegye vissza a szivattyú a vezetőibe.
9. Ellenőrizze, hogy megfelelően meghúzta-e a szűrőt, így megelőzve a szivárgásokat.
10. Zárja be a leeresztőszivattyúnál lévő ajtót.

A BEFOLYÓCSŐ ÉS A SZELEPSZŪRŐ

Akkor lehet szükség a szűrők megtisztítására, ha:

- A készülék nem tölt be vizet.
- Ha hosszú időt vesz igénybe a készülék vízzel való megtöltése.

A bemeneti vízszűrők tisztítása:

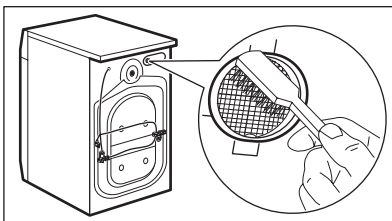
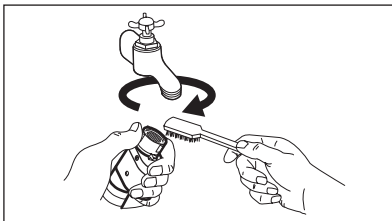

- A **4** gomb visszajelzője villog, és ezzel kapcsolatos riasztás látható a kijelzőn. Olvassa el a „Hibaelhárítás” című részt.



VIGYÁZAT

Húzza ki a hálózati csatlakozódugót a hálózati csatlakozóaljzatból.

1. Zárja el a vízcsapot.
2. Csavarja le a befolyócsövet a csapról.
3. Tisztítsa meg a befolyócsőben lévő szűrőt egy kemény sörtéjű kefével.
4. Vegye le a befolyócsövet a készülék hátoldaláról.
5. Tisztítsa meg a szelepből lévő szűrőt egy kemény sörtéjű kefével.

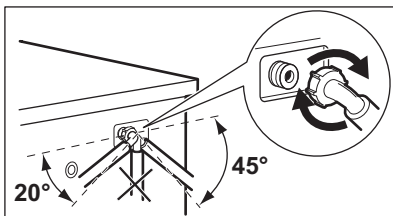

6. Szerelje vissza a befolyócsövet. A vízszivárgás elkerülése érdekében ellenőrizze, hogy a vízcsatlakoztatások szorosan megvannak-e húzva.
7. Nyissa ki a vízcsapot.

VÉSZLEERESZTÉS

Hibás működés miatt a készülék nem tudja a vizet leereszteni.

Ha ez történik, akkor végezze le a 'Leeresztő szivattyú tisztításához' című rész (1) - (6) lépéseiben leírtakat.

Szükség esetén, tisztítsa meg a szivattyút.

Tegye vissza a kifolyócsövet, és zárja a leeresztő szűrő lehajtható fedelét.

Amikor vészleeresztési eljárással engedi le a vizet, akkor ismét be kell kapcsolnia a leeresztő rendszert:

1. Öntsön 2 liter vizet a mosószer-adagoló főmosás rekeszébe.
2. A víz leeresztésére indítsa el a programot.

FAGYVESZÉLY

Ha olyan helyen van a készülék elhelyezve, ahol 0 °C alatt lehet a hőmérséklet, akkor engedje ki a megmaradt vizet a befolyócsőből és a leeresztő szivattyúból.

1. Húzza ki a hálózati csatlakozódugót a hálózati csatlakozóaljzatból.
2. Zárja el a vízcsapot.
3. Szerelje le a befolyócsövet
4. Tegye a befolyócső két végét egy tartályba, és hagyja a csőből kifolyni a vizet.
5. Ürítse ki a leeresztő szivattyút. Tekintse át a vészleeresztési eljárást
6. Amikor üres a vízszivattyú, akkor szerelje ismét vissza a befolyócsövet.



VIGYÁZAT

Ellenőrizze, hogy a magasabb-e 0 °C-nál a hőmérséklet, mielőtt ismét használja a készüléket.

A gyártó nem felelős az alacsony hőmérsékletek miatt keletkező károkért.

HIBAELEHÁRÍTÁS

A készülék nem indul el, vagy működés közben leáll.

Először próbálja meg kiküszöbölni a problémát (lásd a táblázatot). Ha nem sikerül, forduljon szakszervizhez.

Egyes problémák esetén hangjelzések hallhatóak, és riasztási kód jelenik meg a kijelzőn:

- **E10** - A készülék nem tölt be vizet.

- **E20** - A készülék nem ereszt le a vizet.
- **E40** - Nem megfelelően nyílik vagy záródik a készülék ajtaja.



VIGYÁZAT

Mielőtt elvégezné az alábbi ellenőrzéseket, kapcsolja ki a készüléket.

Jelenség	Lehetséges ok	Lehetséges megoldás
A készülék nem tölt be vizet.	A vízcsap zárva van. A befolyócső sérült.	Nyissa ki a vízcsapot. Ügyeljen rá, hogy a vízbefolyó-tömlőn ne legyen sérülés.
	Eltömődtek a befolyócső szűrői.	Tisztítsa meg a szűrőket. Nézzze meg az „Ápolás és tisztítás” részt.
	A vízcsap eltömődött vagy vízköves.	Tisztítsa ki a vízcsapot.
	A befolyócső csatlakozása nem megfelelő.	Ügyeljen arra, hogy a csatlakozás megfelelő legyen.
	A víznyomás túl alacsony.	Forduljon a helyi vízszolgáltatóhoz.
A készülék nem ereszt le a vizet.	Megsérült a kifolyócső. Eltömődött a leeresztőszivattyú.	Ellenőrizze, hogy nincsenek-e sérülések a kifolyócsövön. Tisztítsa meg a leeresztőszivattyú szűrőjét. Nézzze meg az „Ápolás és tisztítás” részt.
	A kifolyócső csatlakozása nem megfelelő.	Ügyeljen arra, hogy a csatlakozás megfelelő legyen.
	Leeresztési szakasz nélküli program van beállítva.	Állítsa be a leeresztési programot.
	Be van kapcsolva az 'Öblítő-stop' funkció.	Állítsa be a leeresztési programot.
Nem megfelelően nyílik vagy záródik a készülék ajtaja.		Zárja be megfelelően a készülék ajtaját.
A centrifugálási szakasz nem működik.	A centrifugálási szakasz ki van kapcsolva. Eltömődött a leeresztőszivattyú.	Állítsa be a centrifugálási programot. Tisztítsa meg a leeresztőszivattyú szűrőjét. Nézzze meg az „Ápolás és tisztítás” részt.
	Egyensúlyi problémák vannak a töltettel.	Ilyen esetben kézzel rendezze el a dobban a darabokat, majd indítsa újra a centrifugálási szakaszt.

Jelenség	Lehetséges ok	Lehetséges megoldás
A program nem indul el.	A hálózati csatlakozódugó nincs megfelelően csatlakoztatva a hálózati csatlakozóaljzatba.	Csatlakoztassa a hálózati csatlakozódugót.
	Az elektromos olvadóbiztosító kiégett.	Cserélje ki a biztosítékot vagy kapcsolja fel a megszakítót.
	Nem nyomta meg a 4 gombot.	Nyomja meg az 4 gombot.
	Késleltetett indítás van beállítva.	A program azonnali elindításához törölje a késleltetett indítást.
	Be van kapcsolva a Gyerekzár funkció.	Kapcsolja ki a Gyerekzár funkciót.
Víz van a padlón.	A vízcsövek csatlakozásai szivárognak.	Ellenőrizze, hogy meg vannak-e húzva a csatlakozások.
	A leeresztőszivattyú szivárog.	Ellenőrizze, hogy szorosan illeszkedik-e a leeresztőszivattyú szűrője.
	Megsérült a kifolyócső.	Ügyeljen rá, hogy a vízbefolyó-tömlőn ne legyen sérülés.
Nem tudja kinyitni a készülék ajtaját.	Aktív egy mosási program.	Várja meg, amíg a mosási program befejeződik.
	Víz van a dobben.	Állítsa be a vízleeresztési vagy centrifugálási programot.
A készülékből szokatlan zajok hallatszanak.	Nincs szintbe állítva a készülék.	Állítsa szintbe a készüléket. Olvassa el az „Üzembe helyezés” című részt.
	Nem távolította el a csomagolást és/vagy a szállítási rögzítőcsavarokat.	Távolítsa el a csomagolást és/vagy a szállítási rögzítőcsavarokat. Olvassa el az „Üzembe helyezés” című részt.
	A töltet túl kicsi.	Tegyen több ruhát a dobba.
A készülék megtelik vízzel, majd azonnal leereszti azt.	A kifolyócső vége túl alacsonyan van.	Ellenőrizze, hogy megfelelő helyzetben van-e a kifolyócső.
Nem kielégítő a mosás eredménye.	Nem elegendő vagy nem megfelelő mosószert használt.	Növelje a mosószert mennyiségét, vagy használjon másikat.
	A ruhák mosása előtt nem távolította el a makacs szennyeződések.	A makacs foltok kezelésére használjon a kereskedelemben kapható termékeket.
	Nem megfelelő hőmérsékletet állított be.	Ellenőrizze, hogy megfelelő hőmérsékletet állított-e be.
	Túl nagy a töltet.	Csökkentse a töltetet.

Ellenőrzés után kapcsolja be a készüléket. A program a megszakítási ponttól folytatódik.

Ha a probléma ismét jelentkezik, akkor forduljon szakszervizhez.

Ha a kijelző a fentiekől eltérő hibakódot mutat,
forduljon a szervizhez.

ÜZEMBE HELYEZÉS

A CSOMAGOLÁS ELTÁVOLÍTÁSA

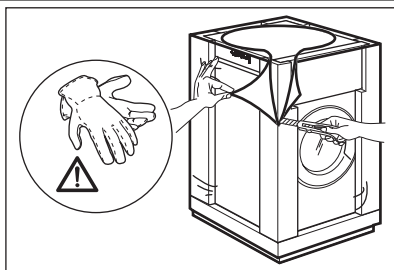

1. Használjon kesztyűt. Távolítsa el a külső fóliát. Ha szükséges, használjon vágószerszámot.

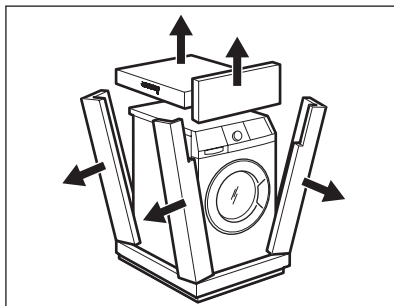

2. Vegye le a felső kartonlemezt.
3. Távolítsa el a polisztirol csomagolóanyagokat.

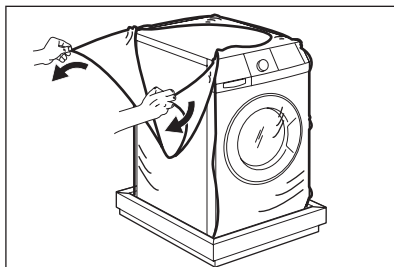

4. Távolítsa el a belső fóliát.

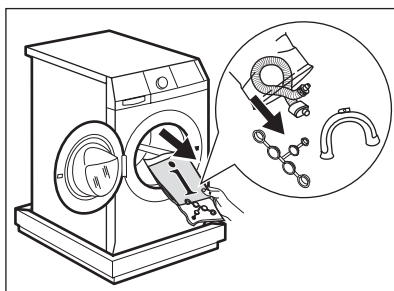

5. Nyissa ki az ajtót, és vegyen ki minden tartozékot a dobból.

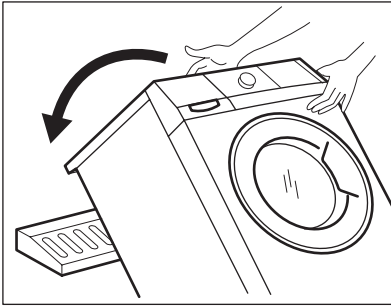

6. A polisztirén csomagolóanyagok közül egyet helyezzen a padlóra, a készülék mögé. Óvatosan helyezze rá a hátsó oldalával a készüléket. Ellenőrizze, hogy nem sérültek-e a tömlők.

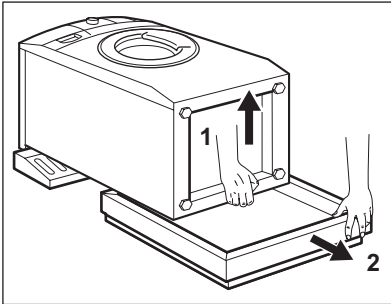

7. Vegye ki az alsó polisztírol lapot.
8. Állítsa fel függőleges helyzetbe a készüléket.

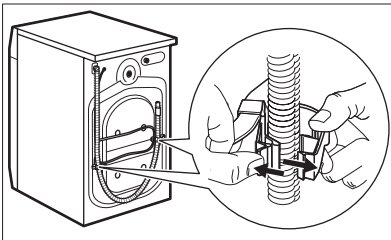

9. Vegye ki a hálózati kábelt és a kifolyócsövet a csőtartókból.

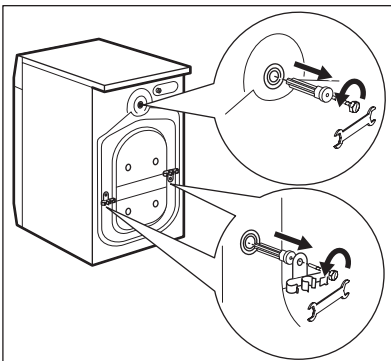

10. Csavarozza ki a három csavart. A készülékhez mellékelt kulcsot használja.
11. Húzza ki a műanyag távtartókat.

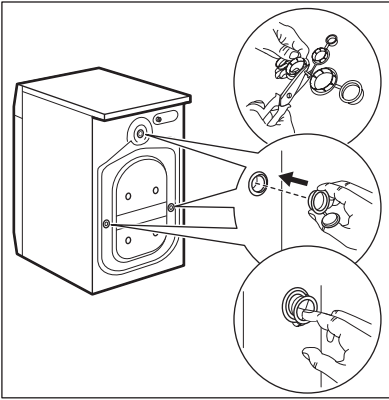

12. Helyezze a műanyag furatsapkákat a furatokba. A felhasználói kézikönyv zacskójában találhatóak a sapkák.



- Célszerű megőrizni a csomagolást és a szállítási rögzítőcsavarokat arra az esetre, amikor szállítani kell a készüléket.
- Ha a készüléket télen szállítják ki, amikor a hőmérséklet fagypont alatt van, az első használat előtt tárolja szobahőmérsékleten 24 óráig.

ELHELYEZÉS ÉS VÍZSZINTBE ÁLLÍTÁS

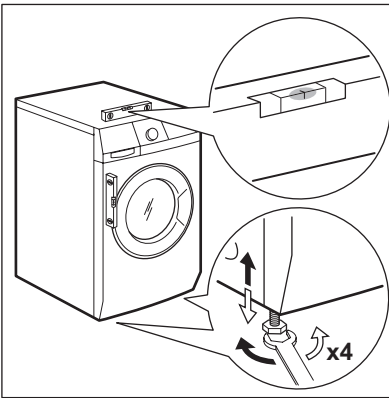

- A készüléket kemény, egyenletes padlófelületen kell elhelyezni.
- Ellenőrizze, hogy szőnyeg nem akadályozza a készülék alján a levegő keringését.
- Ellenőrizze, hogy nem ér-e a készülék falhoz vagy másához
- A szintbe állításhoz lazítsa vagy húzza meg a lábakat. A készülék megfelelő beállítása megakadályozza a készülék működése közben a rezgést, zajt és a készülék mozgását.

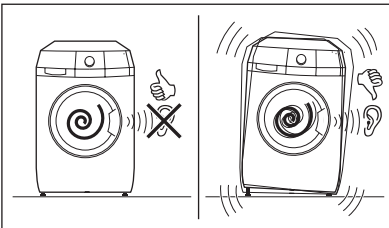

- Szintben és szilárdan kell a készüléknek állnia.

**FIGYELEM**

Ne tegyen a szintbe állítás érdekében kartont, fát vagy ehhez hasonló anyagokat a készülék lábai alá.

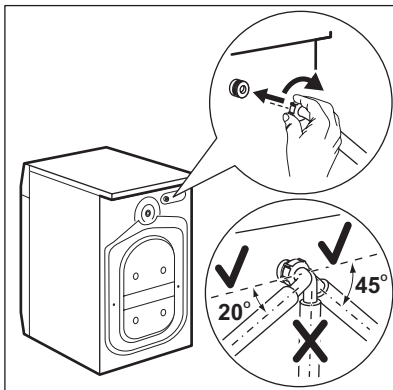
A BEFOLYÓCSŐ

- Csatlakoztassa a készülékhez a csövet. Csak balra vagy jobbra fordítsa a befolyócsövet. A megfelelő helyzet igazításhoz lazítsa meg a gyűrűs anyát.

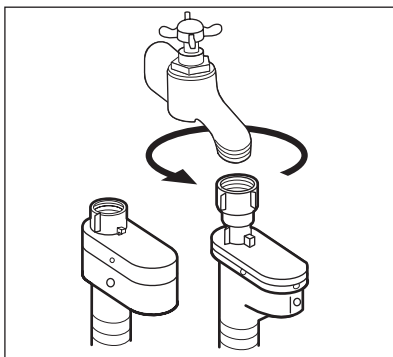

- Csatlakoztassa a befolyócsövet egy 3/4"-os csavarmentes csaphoz.

**FIGYELEM**

Ellenőrizze, hogy nincs-e a csatlakozásoknál szivárgás.

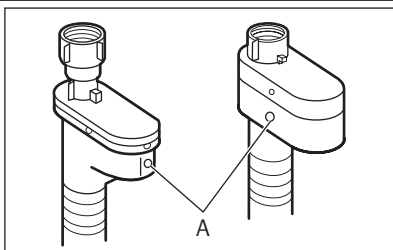

Ne használjon hosszabbító tömlőt, ha túl rövid a befolyócső. A befolyócső cseréje érdekében forduljon a szervizközponthoz.

Aquastop eszköz

Aquastop eszközzel rendelkezik a befolyócső. Ezen eszköz megakadályozza a természetes öregedés miatt a csőben előforduló vízszivárgásokat. Hibát jelez az „A” ablak piros része. Ha ez történik, akkor zárja el a vízcsapot, és a cső cseréje érdekében forduljon a szervizközponthoz.

VÍZLEERESZTÉS

Különböző módjai vannak a leeresztő cső csatlakoztatásának:

Műanyag tömlővezetővel.

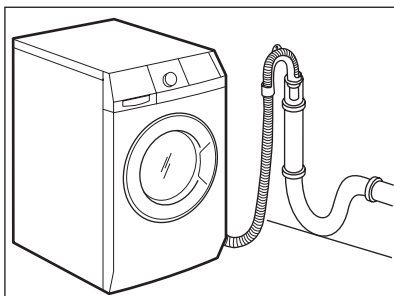
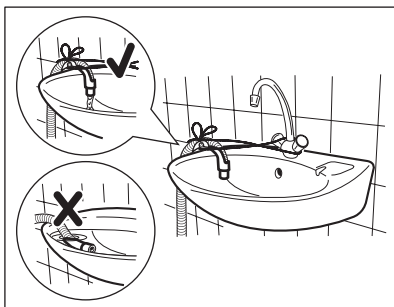
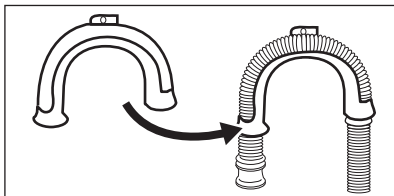

- A mosdó szélén.
- Ellenőrizze, hogy a műanyag vezető nem mozdulhat el, amikor a készülék leeresztést végez. Rögzítse a vízcaphoz vagy a falhoz a vezetőt.

- Egy szellőzési lehetőséget biztosító állócsőhöz.

Lásd az ábra. Közvetlenül a lefolyó csőbe, 60 cm-nél nem kisebb, és 100 cm-nél nem nagyobb magasságba. A lefolyó cső végének mindig levegőznie kell, azaz a lefolyó csővezeték belső átmérőjének nagyobbak kell lennie, mint a lefolyó cső külső átmérője.

Műanyag csővezető nélkül.

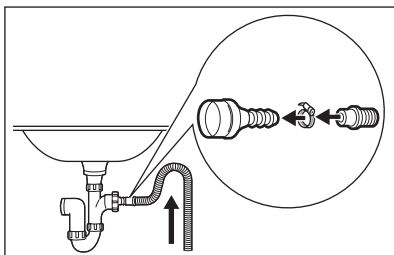

- Egy lefolyó szifonhoz.

Lásd az ábra. Dugja a lefolyó csövet a szifonba, és egy kapoccsal rögzítse. Ellenőrizze, hogy a ívet képez-e a cső, hogy megakadályozza a szennyeződések mosdóból a készülékbe jutását.

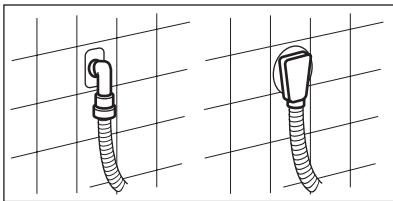

- Közvetlenül a helység falában lévő beépített lefolyó csőhöz, és egy kapoccsal rögzítse.



Maximum 400 cm-ig hosszabbíthatja meg a kifolyó csövet. Forduljon a márkaszervizhez másik kifolyó csőért vagy a hosszabbításért.

