

L 60260 SL

[www.markabolt.hu](http://www.markabolt.hu)

MOSÓGÉP

HASZNÁLATI ÚTMUTATÓ

## TARTALOMJEGYZÉK

4	BIZTONSÁGI INFORMÁCIÓK
6	KÖRNYEZETVÉDELMI TUDNIVALÓK
6	MŰSZAKI INFORMÁCIÓK
8	TERMÉKLEÍRÁS
8	TARTOZÉKOK
9	KEZELŐPANEL
12	PROGRAMOK
15	AZ ELSŐ HASZNÁLAT ELŐTT
15	A KÉSZÜLÉK HASZNÁLATA
15	A MOSNIVALÓ BETÖLTÉSE
15	A MOSÓSZER ÉS AZ ADALÉKOK BETÖLTÉSE
17	PROGRAM KIVÁLASZTÁSA ÉS ELINDÍTÁSA
18	MIUTÁN A PROGRAM VÉGET ÉRT
19	HASZNOS TANÁCSOK ÉS JAVASLATOK
21	ÁPOLÁS ÉS TISZTÍTÁS
26	HIBAE LHÁRÍTÁS
29	ÜZEMBE HELYEZÉS

## SZERVIZ

Ha a szervizhez fordul, legyenek kéznél a következő adatok. Az információ az adattáblán található.

Típus \_\_\_\_\_

Termékszám \_\_\_\_\_

Sorozatszám \_\_\_\_\_

A felhasználói kézikönyvben az alábbi szimbólumokat használjuk:



Figyelem - Fontos biztonsági információk.



Általános információk és tanácsok



Környezetvédelmi információk

A változtatások jogát fenntartjuk

## AZ ÖN ELÉGEDETTSÉGE ÉRDEKÉBEN

Köszönjük, hogy megvásárolta ezt az AEG készüléket. Reméljük, hogy készülékünk kifogástalan teljesítményével hosszú éveken át elégedett lesz. Pontosan ezért alkalmaztunk olyan innovatív technológiákat és jellemzőket, melyek a mindennapi teendőket nagymértékben megkönnyítik, és amelyeket más készülékeken nem talál meg. Kérjük, szánjon néhány percet az útmutató végigolvasására, hogy a maximumot hozhassa ki készülékéből.

## KIEGÉSZÍTŐ TARTOZÉKOK ÉS SEGÉDANYAGOK

Az AEG webáruházban mindent megtalál, ami ahhoz szükséges, hogy AEG készülékeinek ragyogó külsejét és tökéletes működését fenntartsa. Ezzel együtt széles választékban kínáljuk a legszigorúbb szabványoknak és az Ön minőségi igényeinek megfelelően tervezett és kivitelezett egyéb kiegészítő tartozékokat - a különleges főzőedényektől az evőeszköz kosarakig, az edénytartóktól a fehérmű-zsákokig...



Látogassa meg webáruházunkat az alábbi címen:  
[www.aeg.com/shop](http://www.aeg.com/shop)

## HONLAPUNKON AZ ALÁBBI INFORMÁCIÓK ÁLLNAK RENDELKEZÉSÉRE:

- Termékek
- Kiadványok
- Felhasználói kézikönyvek
- Hibaelhárítás
- Szerviz információk

[www.aeg.com](http://www.aeg.com)



## BIZTONSÁGI INFORMÁCIÓK

A mosógép üzembe helyezése és használata előtt olvassa el figyelmesen a használati útmutatót:

- Személyes és vagyontárgyai biztonsága érdekében.
- A környezet védelme érdekében.
- a készülék helyes használata érdekében.

Tartsa az útmutatót a készülék közelében, akkor is, ha a készüléket másnak átadja.

A nem megfelelő üzembe helyezés vagy használat okozta károkért a gyártó nem vállal felelősséget.

### GYERMEKEK ÉS FOGYATÉKKAL ÉLŐ SZEMÉLYEK BIZTONSÁGA

- Ne engedje, hogy a készüléket csökkent fizikai, értelmi vagy mentális képességű, illetve megfelelő tapasztalatok és ismeretek híján lévő személy használja, beleértve a gyermekeket is. Ha ilyen személyek használják a készüléket, a biztonságukért fel-elős személynek kell őket felügyelnie, illetve a készülék használatára vonatkozóan útmutatót kell biztosítani számukra. Ne hagyja, hogy gyerekek játsszanak a készülékekkel.
- Minden csomagolóanyagot tartson a gyermekektől távol. Fulladás vagy sérülés veszélye áll fel.
- Minden mosószert tartson távol a gyermekektől.
- A gyermekeket és kedvenc háziállatokat tartsa távol a készüléktől, amikor az ajtaja nyitva van.
- Mielőtt bezárja a készülék ajtaját ellenőrizze, hogy nincsenek-e gyermekek vagy kedvenc háziállatok a dobben.
- Ha rendelkezik gyermekbiztonsági zárral a készülék, akkor célszerű azt bekapcsolni.

### ÁLTALÁNOS BIZTONSÁGI TUDNIVALÓK

- Ne használja professzionális célokra a készüléket. A gépet háztartási célú használatra tervezték.

- Ne változtassa meg a készülék műszaki jellemzőit. Ez sérülést okozhat, és kárt tehet a készülékben.
- Ne tegyen gyúlékony anyagot, vagy gyúlékony anyaggal szennyezett tárgyat a készülékbe, annak közelébe, illetve annak tetjére. Ez tűz- és robbanásveszélyt okozhat.
- A szem, száj és torok sérülések elkerülése érdekében tartsa be a mosószert-gyártó biztonsági utasításait.
- Ellenőrizze, hogy minden fémtárgyat eltávolított a ruhákból. A kemény és hegyes anyagok károsíthatják a készüléket.
- Ne érintse meg az ajtóüveget egy program működése során. Forró lehet az üveg (csak az előtöltős készülékek esetében).

### GONDOZÁS ÉS TISZTÍTÁS

- Kapcsolja ki a készüléket, és húzza ki a hálózati csatlakozódugót a hálózati csatlakozóaljzatból.
- Ne használja a készüléket a szűrők nélkül. Ellenőrizze, hogy megfelelő-e a szűrők beszerelése. Vízszivárgásokat okozhat a helytelen beszerelés.

### ÜZEMBE HELYEZÉS

- Súlyos a készülék, legyen körültekintő a mozgatasakor.
- Ne szállítsa szállítási rögzítőcsavarok nélkül a készüléket, károsíthatja a belső alkatrészeket, mely szivárgást vagy hibás működést okozhat.
- Ne helyezzen üzembe és csatlakoztasson sérült készüléket.
- Ellenőrizze, hogy az összes csomagolóanyagot és szállítási rögzítőcsavart eltávolította.
- Ellenőrizze, hogy az üzembe helyezés során a hálózati dugasz le legyen választva a fali aljzatról.
- Az elektromos- és vízvezeték csatlakoztatását, valamint a készülék üzembe helyezését kizárólag szakember végezze. Ezzel megelőzhető a szerkezeti károk és személyi sérülések.

- Ne helyezze üzembe a készüléket olyan helyen, ahol a hőmérséklet 0°C alatt van.
- Amikor szőnyegpadlón helyezi üzembe a készüléket, akkor ellenőrizze, hogy van levegőkeringés a készülék és a szőnyeg között. Úgy állítsa be a lábakat, hogy a készülék és a szőnyeg között rendelkezésre álljon a szükséges hely.
- Mindig megfelelően felszerelt érintésbiztos aljzatot használjon.
- Ne használjon több helyes csatlakozókat és hosszabbítókat. Tűzveszélyesek.
- Ne cserélje vagy módosítsa a hálózati kábelt. Forduljon szakszervizhez.
- Ellenőrizze, hogy nem okoz-e sérülést a hálózati csatlakozódugónak és kábelnek.
- Csak a telepítés befejezése után csatlakoztassa a hálózati csatlakozódugót a hálózati csatlakozóaljzatba. Beszerelés után biztosítsa a hálózati dugasz könnyű elérhetőségét.
- A készülék leválasztásához ne a hálózati kábelt, hanem a hálózati dugaszt húzza.

## Vízhálózatra csatlakoztatás

- Ne csatlakoztassa már használt régi csövekkel a készüléket. Csak új csöveket használjon.
- Ellenőrizze, hogy nem okoz-e sérülést a vízcsöveknek.
- Ne csatlakoztassa a készüléket új vízvezetékekre vagy hosszú ideig nem használt vezetésekre. Hagyja folyni a vizet néhány percig, majd ezt követően csatlakoztassa a befolyócsövet.
- A készülék első használata során győződjön meg arról, hogy a vízcsövek és a csatlakozások nem szivárognak-e.

## Elektromos csatlakoztatás

- Ellenőrizze, hogy földelve van-e a készülék.
- Ellenőrizze, hogy az adattáblán szereplő elektromossági adatok megfelelnek-e a háztartási hálózati áram paramétereinek.

## A KÉSZÜLÉK LECSERÉLÉSE

1. Húzza ki a hálózati csatlakozódugót a hálózati csatlakozóaljzatból.
2. Vágja el a hálózati tápkábelt, és helyezze a hulladékba.
3. Helyezze hulladékba az ajtózárat. Így a gyermekek vagy kedvenc háziállatok nem záródhatnak be a készülékbe. Fulladás kockázata (csak elöltöltős készülékeknél).



## KÖRNYEZETVÉDELMI TUDNIVALÓK

### CSOMAGOLÓANYAGOK

A ♻️ jelzéssel ellátott anyagokat hasznosítják újra.

Újrahasznosításhoz tegye a megfelelő konténerekbe a csomagolást.

### KÖRNYEZETVÉDELMI TANÁCSOK

Kevesebb vizet és energiát használjon, és tartsa be a következő útmutatásokat a környezet védelme érdekében:

- Előmosási fázis nélkül tegye be a normál szennyezettségű ruhákat mosáshoz.
- Mindig maximális ruhatöltettel indítson egy mosóprogramot.
- Szükség esetén használjon folteltávolítót, amikor alacsony hőmérsékletű programot állít be.
- Megfelelő mennyiségű mosószer használatahoz ellenőrizze háztartási vízvezetékrendszerében lévő víz keménységét.

A terméken vagy a csomagoláson található szimbólum azt jelzi, hogy a termék nem kezelhető háztartási hulladékként. Ehelyett a terméket el kell szállítani az elektromos és elektronikai készülékek újrahasznosítására szakosodott megfelelő begyűjtő helyre. Azzal, hogy gondoskodik ezen termék helyes hulladékba helyezéséről, segít megelőzni azokat, a környezetre és az emberi egészségre gyakorolt potenciális kedvezőtlen következményeket, amelyeket ellenkező esetben a termék nem megfelelő hulladékkezelése okozhatna. Ha részletesebb tájékoztatásra van szüksége a termék újrahasznosítására vonatkozóan, kérjük, lépjen kapcsolatba a helyi önkormányzattal, a háztartási hulladékok kezelését végző szolgálattal vagy azzal a bolttal, ahol a terméket vásárolta.

## MŰSZAKI INFORMÁCIÓK

Méretek	Szélesség / magasság / mélység	600 / 850 / 430 mm
	Teljes mélység	487 mm
Elektromos csatlakoztatás:	Feszültség	230 V
	Összteljesítmény	2200 W
	Biztosíték	10 A
	Frekvencia	50 Hz
A szilárd részecskék és nedvesség bejutása elleni védelmet a védőburkolat biztosítja, kivéve ahol az alacsony feszültségű részeket nem védi ez burkolat		<b>IPX4</b>
Hálózati víznyomás	Minimum	0,5 bar (0,05 MPa)
	Maximum	8 bar (0,8 MPa)
Vízellátás <sup>1)</sup>		Hideg víz
Maximális töltet	Pamut	6 kg
Centrifugális sebesség	Maximum	1200 f/perc
<sup>1)</sup> Csatlakoztassa a befolyócsövet egy 3/4"-os csavarmentes csaphoz.		
<b>Márkajelzés (logó)</b>	Electrolux	

<b>Forgalmazó neve</b>	Electrolux Lehel Kft. 1142 Budapest Erzsébet királyné útja 87	
<b>Modellnév</b>	L 60260 SL	
	Mértékegység	
<b>Energiaosztály</b>	(az <b>A+++</b> és <b>D</b> közötti skálán, ahol az <b>A+++</b> - a leghatékonyabb és <b>D</b> - a legkevésbé hatékony)	<b>A++</b>
<b>Mosási hatékonyság</b>	(az <b>A</b> és <b>G</b> közötti skálán, ahol „ <b>A</b> ” a legnagyobb és „ <b>G</b> ” a legkisebb teljesítményt jelenti)	<b>A</b>
<b>Centrifugálási hatékonyság</b>	(az <b>A</b> és <b>G</b> közötti skálán, ahol „ <b>A</b> ” a legjobb és „ <b>G</b> ” a legrosszabb hatékonyságot jelenti)	<b>B</b>
<b>Maradék nedvesség normál 60°C-os pamut programnál</b>	%	53
<b>Maximális centrifugálási sebesség 60°C-os pamut programnál</b>	ford./perc	1200
<b>Mosási töltet normál, 60°C-os pamut program esetében</b>	kg	6
<b>Átlagos éves energiafogyasztás<sup>1)</sup></b>	kW	156
<b>Átlagos éves vízfogyasztás<sup>1)</sup></b>	liter	9350
<b>Mosóprogram zajszintje normál, 60°C-os pamut program esetében</b>	dB/A	58
<b>Centrifuga zajszintje normál, 60°C-os pamut program esetében</b>	dB/A	77

<sup>1)</sup> Az EN60456 szabványnak megfelel.

## TERMÉKLEÍRÁS

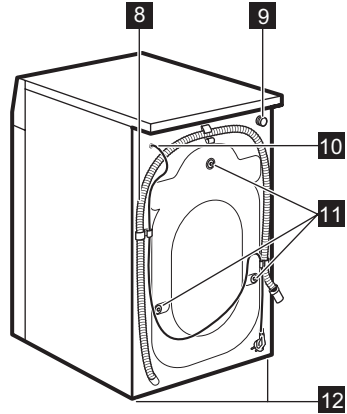
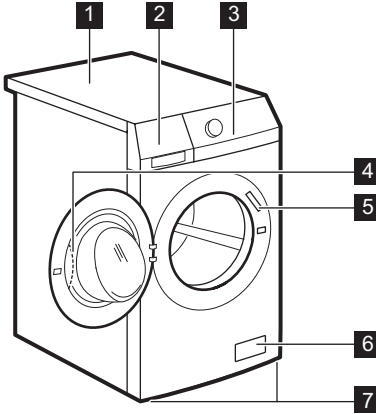

- 1** Munkafelület
- 2** Mosószer-adagoló
- 3** Kezelőpanel
- 4** Ajtófogantyú
- 5** Adattábla
- 6** Leeresztő szivattyú
- 7** Készülék szintbe állítására szolgáló láb-ak

- 8** Kifolyócső
- 9** Vízbeömlő szelep
- 10** Hálózati kábel
- 11** Szállítási rögzítőcsavarok
- 12** Készülék szintbe állítására szolgáló láb-ak

## TARTOZÉKOK

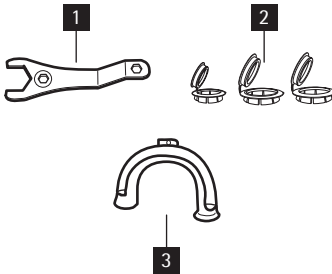

- 1 Csavarkulcs**  
A szállítási rögzítőcsavarok kiszéré-  
hez.
- 2 Műanyag sapkák**  
A szállítási rögzítőcsavarok kiszérése  
után a készülék hátsó oldalán találha-  
tó furatok lefedésére szolgálnak.
- 3 Műanyag tömlővezető**  
A kifolyócsőnek egy mosdó peremére  
akasztására szolgál.



## KEZELŐPANEL

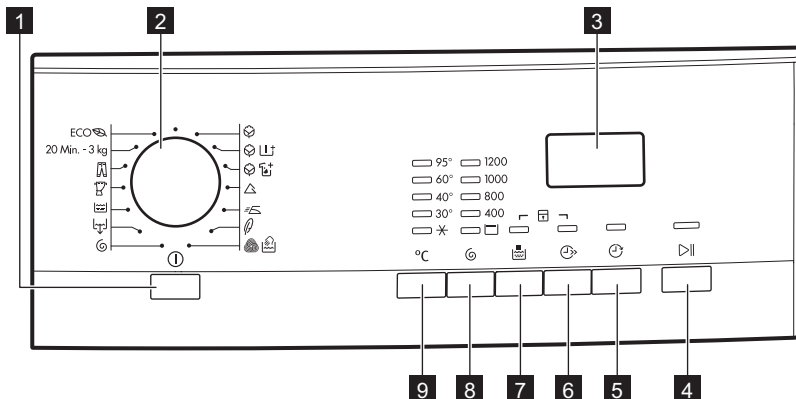

- 1** Be/Ki gomb
- 2** Programválasztó
- 3** Kijelző
- 4** Start/Szünet gomb
- 5** Késleltetett indítás gomb
- 6** Időmegtakarítás gomb
- 7** Extra öblítés gomb
- 8** Centrifuga gomb
- 9** Hőmérséklet gomb

Az energiafogyasztás csökkentésére az AUTO Stand-by funkció automatikusan kikapcsolja a készüléket, ha:

- Ne használja 5 percig a készüléket, mielőtt a **4** gombot megnyomja.
  - Törölve van az összes beállítás.
  - A készülék ismételt bekapcsolásához nyomja meg az **1** gombot.
  - Állítsa be ismét a mosóprogramot, és valamennyi lehetséges beállítást.
- 5 perccel a mosóprogram befejezése után. Lásd 'A program végén' című rész.

PROGRAMVÁLASZTÓ GOMB **2**



Egy program kiválasztásához fordítsa el ezt a gombot.

BE/KI GOMB **1**

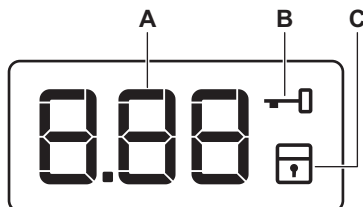
Nyomja meg ezt a gombot a készülék ki- és bekapcsolásához. Hang hallatszik a készülék bekapcsolásakor.

KIJELZŐ **3**

## A következőket mutatja a kijelző:

A	<ul style="list-style-type: none"> <li>• A program ideje 1 perces lépésekben csökken a program elindulása után az idő.</li> <li>• Késleltetett indítás Amikor megnyomja a késleltetett indítás gombot, a kijelzőn megjelenik a késleltetett indítás ideje.</li> <li>• Riasztási kódok Ha a készülékben üzemzavar keletkezik, riasztási kód jelenik meg a kijelzőn. Lásd a „Hibaelhárítás” című részt.</li> <li>• Err (hiba) Néhány másodpercig ez az üzenet jelenik meg a kijelzőn, ha: <ul style="list-style-type: none"> <li>– Olyan funkciót állított be, mely a programban nem áll rendelkezésre.</li> <li>– Működés közben megváltoztatja a programot.</li> </ul> </li> </ul> <p>Villog a Start/Szünet gomb <b>4</b> visszajelzője.</p> <ul style="list-style-type: none"> <li>• </li> </ul> <p>Miután a program véget ért.</p>
B	 Ajtó zárva <ul style="list-style-type: none"> <li>• Nem lehet kinyitni a készülék ajtaját, amíg ez a szimbólum látható.</li> <li>• Nem lehet kinyitni a készülék ajtaját, amíg ez a szimbólum villog. Várjon néhány percet, mielőtt kinyitná az ajtót.</li> <li>• Csak a szimbólum eltűnése után nyithatja ki az ajtót.</li> </ul> <p><b>Ha befejeződött a program, de a szimbólum látható marad:</b></p> <ul style="list-style-type: none"> <li>• Víz van a dobben.</li> <li>• Be van kapcsolva az 'Öblítés tartás' funkció.</li> </ul>
C	 Gyermekbiztonsági zár szimbólum A szimbólum akkor jelenik meg, ha bekapcsolja ezt a funkciót.

START/SZÜNET **4** GOMB

Nyomja meg a **4** gombot, a program indítására vagy megszakítására.

KÉSLELTETETT INDÍTÁS GOMB **5**

Nyomja meg a **5** gombot egy program 30 perc és 20 óra közötti késleltetett indítására.

IDŐ MENTÉSE **6** GOMB

A **6** gombot nyomja meg a program időtartamának csökkentéséhez.

- Napi szennyezettségű darabok esetében egyszer nyomja meg a 'Rövidített időtartam' beállítására.
- Alig szennyezett darabok esetében kétszer nyomja meg az 'Extra gyors' mosás beállítására.

 Egyes programok csak az egyik funkciót fogadják el.

EXTRA ÖBLÍTÉS GOMB **7**

Nyomja meg a **7** gombot, és adjon öblítőfázisokat a programhoz.

Olyan személyek esetében használja e funkciót, akik allergiások a mosószerekre, valamint olyan helyeken, ahol látogatók a víz.

CENTRIFUGA GOMB **8**

A gomb funkciói a következők:

- A program maximális centrifugálási sebességének csökkentése.
- Az 'Öblítóstop' funkció bekapcsolása. Ezt a funkciót az anyagok gyűrődésének megakadályozásához állítsa be. A program befejeztével nem engedi le a vizet a készülék.



Be van kapcsolva az 'Öblítő-stop' funkció.

## HŐMÉRSÉKLET GOMB **9**

Az alapértelmezett hőmérséklet módosításához nyomja meg a **9** gombot.



= hideg víz

## HANGJELZÉSEK FUNKCIÓ

Egy hangjelzés hallható, amikor:

- Bekapcsolja a készüléket.
- Amikor kikapcsolja a készüléket.
- Amikor megnyomja a gombokat.
- Amikor a program befejeződik.
- A készülékben hiba lépett fel.



A hangjelzések **ki-/bekapcsolására**, egyidejűleg 6 másodpercre nyomja meg a **8** és a **9** gombot.



Ha kikapcsolja a hangjelzéseket, akkor csak akkor működnek, amikor megnyomja a gombokat ill. hibás a működés.

## GYERMEKZÁR FUNKCIÓ

E funkció megakadályozza a gyermekeket abban, hogy játsszanak a kezelőpanellel.







- A funkció bekapcsolásához egyidejűleg addig tartsa megnyomva a **6** és a **7** gombot, amíg  szimbólum látható a kijelzőn.
- A funkció kikapcsolásához egyidejűleg addig tartsa megnyomva a **6** és a **7** gombot, amíg  szimbólum eltűnik a kijelzőről. Bekapcsolhatja a funkciót:
- Mielőtt megnyomja a **4** Start/Szünet gombot: a készülék nem indítható.
- Miután megnyomta a **4** Start/Szünet gombot, az összes gomb és a programválasztó gomb le van tiltva.



## ÁLLANDÓ EXTRA ÖBLÍTÉS FUNKCIÓ

E funkcióval állandóan megtarthatja az extra öblítés funkciót, amikor egy új programot állít be.

- A funkció bekapcsolásához egyidejűleg addig tartsa megnyomva a **5** és a **6** gombot, amíg ki nem gyullad a **7** gomb jelzőfénye.
- A funkció kikapcsolásához egyidejűleg addig tartsa megnyomva a **5** és a **6** gombot, amíg el nem alszik a **7** gomb jelzőfénye.

## PROGRAMOK

Program Hőmérséklet	Töltet típusa maximális töltetsúly	Ciklus leírás	Funkciók
 Pamut 95° – hideg	Normál szennyezettségű fehér és színes pamut. maximum 6 kg	Mosás Öblítés Hosszú centrifuga	CENTRIFUGÁLÁS SEBESSÉGÉNEK CSÖKKENTÉSE ÖBLÍTŐSTOP EXTRA ÖBLÍTÉS IDŐMEGTAKARÍ- TÁS <sup>1)</sup>
 Pamut + Előmosás 95° – hideg	Erősen szennyezett fehér és színes pamut. maximum 6 kg	Előmosás Mosás Öblítés Hosszú centrifuga	CENTRIFUGÁLÁS SEBESSÉGÉNEK CSÖKKENTÉSE ÖBLÍTŐSTOP EXTRA ÖBLÍTÉS IDŐMEGTAKARÍ- TÁS <sup>1)</sup>
 Pamut + Folt 95° - 40°	Erősen szennyezett fehér és színes pamut. maximum 6 kg	Mosás Öblítés Hosszú centrifuga	CENTRIFUGÁLÁS SEBESSÉGÉNEK CSÖKKENTÉSE ÖBLÍTŐSTOP EXTRA ÖBLÍTÉS IDŐMEGTAKARÍ- TÁS <sup>1)</sup>
 Műszál 60° – hideg	Normál szennyezettségű műszál vagy kevert anyagú darabok. maximum 3 kg	Mosás Öblítés Rövid centrifugálás	CENTRIFUGÁLÁS SEBESSÉGÉNEK CSÖKKENTÉSE ÖBLÍTŐSTOP EXTRA ÖBLÍTÉS IDŐMEGTAKARÍ- TÁS <sup>1)</sup>
 Vasaláskönnyítő <sup>2)</sup> 60° – hideg	Normál szennyezettségű műszál szövetek. maximum 1.5 kg	Mosás Öblítés Rövid centrifugálás	CENTRIFUGÁLÁS SEBESSÉGÉNEK CSÖKKENTÉSE ÖBLÍTŐSTOP EXTRA ÖBLÍTÉS IDŐMEGTAKARÍ- TÁS <sup>1)</sup>
 Kényes anyagok 40° – hideg	Normál szennyezettségű kényes anyagok, pl. akril, viszkóz, poliészter ruha- nemű. maximum 3 kg	Mosás Öblítés Rövid centrifugálás	CENTRIFUGÁLÁS SEBESSÉGÉNEK CSÖKKENTÉSE ÖBLÍTŐSTOP EXTRA ÖBLÍTÉS IDŐMEGTAKARÍ- TÁS <sup>1)</sup>

Program Hőmérséklet	Töltet típusa maximális töltetsúly	Ciklus leírás	Funkciók
 Gyapjú 40° – hideg	Gépben mosható gyapjú. Kézzel mosható gyapjú és «kézi mosás» jelzés- sel ellátott kényes anyag- ok. maximum 2 kg	Mosás Öblítés Rövid centrifugálás	CENTRIFUGÁLÁS SEBESSÉGÉNEK CSÖKKENTÉSE ÖBLÍTŐSTOP
 Centrifugálás <sup>3)</sup>	Valamennyi anyag A ruha fajtájától függ a maximális ruhatöltet.	A víz leeresztése Maximális sebességű centrifugálási fázis.	CENTRIFUGÁLÁS SEBESSÉGÉNEK CSÖKKENTÉSE
 Szivattyúzás	Valamennyi anyag A ruha fajtájától függ a maximális ruhatöltet.	A víz leeresztése	
 Öblítés	Valamennyi anyag.	Egy öblítés további centrifugálási fázissal	CENTRIFUGÁLÁS SEBESSÉGÉNEK CSÖKKENTÉSE ÖBLÍTŐSTOP EXTRA ÖBLÍTÉS <sup>4)</sup>
 Függönyök 40° – hideg	Ezzel a programmal füg- gönyöket moshat. A füg- gönyvben lévő por eltávolí- tása érdekében a készülék automatikusan előmosá- sát alkalmaz. (Az előmosás rekeszébe ne tegyen semmilyen mo- sószeret.) maximum 2 kg	Előmosás Mosás Öblítés Rövid centrifugálás	CENTRIFUGÁLÁS SEBESSÉGÉNEK CSÖKKENTÉSE ÖBLÍTŐSTOP EXTRA ÖBLÍTÉS
 Farmer 60° – hideg	Minden típusú farmer ru- házat. Drzsórszéből ké- szült ruhadarabok külön- leges kiegészítőkkal. maximum 6 kg	Mosás Öblítés Rövid centrifugálás	CENTRIFUGÁLÁS SEBESSÉGÉNEK CSÖKKENTÉSE ÖBLÍTŐSTOP EXTRA ÖBLÍTÉS IDŐMEGTAKARÍ- TÁS <sup>1)</sup>
20 Min. - 3 kg 40° - 30°	Enyhén szennyezett vagy csupán egyszer viselt pa- mut és műszálas dara- bok.	Mosás Öblítés Rövid centrifugálás	CENTRIFUGÁLÁS SEBESSÉGÉNEK CSÖKKENTÉSE
ECO  Eco <sup>5)</sup> 60° - 40°	Normál szennyezettségű fehér és színtartó pamut. maximum 6 kg	Mosás Öblítés Hosszú centrifuga	CENTRIFUGÁLÁS SEBESSÉGÉNEK CSÖKKENTÉSE ÖBLÍTŐSTOP EXTRA ÖBLÍTÉS IDŐMEGTAKARÍ- TÁS <sup>1)</sup>

<sup>1)</sup> Ha kétszer megnyomja a 6 gombot (Extra gyors időtartama), akkor javasoljuk a töltet mennyiségének a csökkentését. Meg lehet teljesen tölteni a készüléket, de romlik a mosás hatékonysága.

- 2) A mosási és centrifugálási fázis kímélőbb, hogy megakadályozza a ruhák gyűrődését. Ekkor a mosógép további öblítéseket végez.
- 3) Az alapértelmezett centrifugálási sebesség pamut ruhadarabokra vonatkozik. Állítsa be a centrifugálási sebességet. Ellenőrizze, hogy megfelel-e a ruháknak.
- 4) Öblítések hozzáadáshoz nyomja meg az EXTRA ÖBLÍTÉS gombot. Alacsony sebességgel kímélő öblítéseket és egy rövid centrifugálást végez a készülék.
- 5) Megfelelő mosási eredményekhez és az energiafogyasztás csökkentéséhez válassza ezt a programot. A mosóprogram ideje hosszabb. A pamut eco programoknál csak az Extra gyors időtartamot állíthatja be.

## FOGYASZTÁSI ÉRTÉKEK

Program <sup>1)</sup>	Energiafogyasztás (KWh) <sup>2)</sup>	Vízfogyasztás (liter) <sup>2)</sup>
Fehér pamut 95°C	2.1	60
Pamut 60 °C	1.0	56
Pamut 40 °C	0.75	56
Műszál 40°C	0.47	45
Kímélő 40 °C	0.65	62
Gyapjú/Kézi mosás 30°C	0.25	55

1) A programidőt a kijelzőn ellenőrizheti.

2) A táblázatban szereplő fogyasztási adatok tájékoztató jellegűek. Az értékek a ruhák mennyiségétől és fajtájától, a víz hőmérséklettől és a környezeti hőmérséklettől függően változhatnak.

### Az energiaosztály megállapításához használt programok

Az átlagosan szennyezett pamut ruhanemű mosásához használatos programok a pamut 60°C eco és a pamut 40°C eco. Ezek a programok alkalmasak az átlagosan szennyezett pamut ruhanemű mosására, és a leghatéko-

nyabbak, ami a pamut ruhanemű mosására vonatkozó energia- és vízfogyasztást illeti. Ezek a programok megfelelnek az EN60456 előírásainak.



A tényleges víz hőmérséklet eltérhet a megadott program-hőmérséklettől.

## AZ ELSŐ HASZNÁLAT ELŐTT

1. A leeresztő rendszer működtetéséhez, öntsön 2 liter vizet a mosószer-adagoló főmosás rekeszébe.
2. Tegyen egy kevés mosószert a mosó-szer-adagoló főmosás rekeszébe. Állítsa

be és ruhák nélkül indítson el egy pamut mosására szolgáló programot a legmagasabb hőmérsékleten. Ez minden szennyeződést eltávolít a dobból és a tartályból.

## A KÉSZÜLÉK HASZNÁLATA

1. Nyissa ki a vízcsapot
2. Csatlakoztassa a dugaszt a hálózati aljzatba
3. A készülék bekapcsolásához nyomja meg az **1** gombot.
4. Tegye a ruhákat a készülékbe.
5. Megfelelő mennyiségű mosószert és adalékokat használjon.
6. Állítsa be a töltet és a szennyeződés típusának megfelelő mosóprogramot.

## A MOSNIVALÓ BETÖLTÉSE

1. Nyissa ki a készülék ajtaját.
2. Helyezze a ruhaneműt a dobba, egyszerre egy darabot. Rázza meg a ruhákat mi-

előtt a készülékbe helyezné. Ellenőrizze, hogy nem tett-e túl sok ruhát a dobba.

3. Csukja be az ajtót.

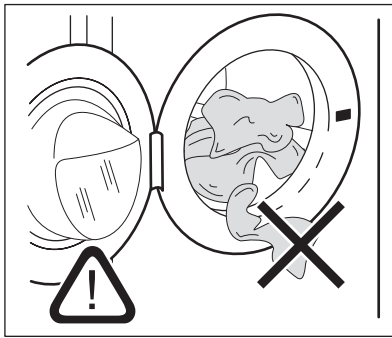

Győződjön meg róla, hogy az ajtó és a vízzáró szigetelés közé nem szorult be ruha. Ellenkező esetben a víz mosás közben szivároghat vagy tönkremehet a ruha.

## A MOSÓSZER ÉS AZ ADALÉKOK BETÖLTÉSE

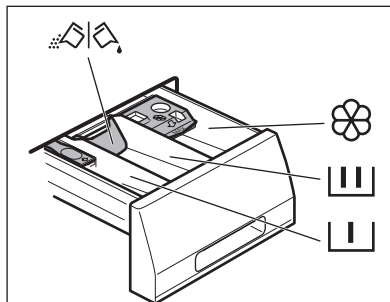

	<p>Mosószerrekesz az előmosási fázishoz, az áztatás programhoz és a feltöltési funkcióhoz. A program indítása előtt tölts be az előmosáshoz, áztatáshoz illetve a feltöltéshez szükséges mosószert.</p>
	<p>A mosási szakasz mosószerrekesze. Ha folyékony mosószert használ, akkor közvetlenül a program indítása előtt tölts be azt.</p>
	<p>Folyékonyadalék-rekesz (öblítőszer, keményítő). A program indítása előtt tölts a terméket a rekeszbe.</p>
<b>MAX</b>	<p>Ez jelzi a folyékony adalékok maximális szintjét.</p>
	<p>A por alakú vagy a folyékony mosószert kiválasztására szolgáló terelőlap A por vagy folyadék állagú mosószert használatához fordítsa (fel- vagy lefelé) a megfelelő helyzetbe.</p>
	<p>Mindig tartsa be a mosószertermékek csomagolásán található utasításokat.</p>

### A terelőlap helyzetének az ellenőrzése

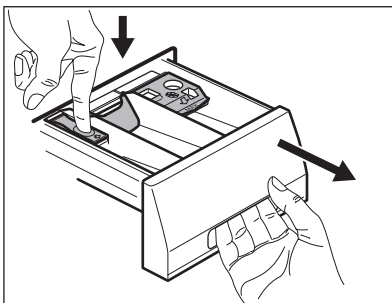

1. Üközésig húzza ki a mosószert-adagolót.
2. Az adagoló kivételéhez nyomja lefelé a kart.

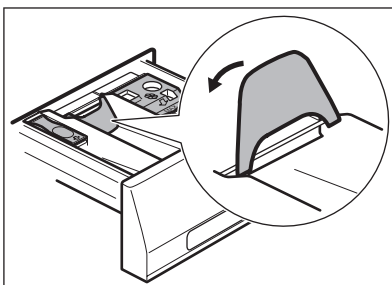

3. Por állagú mosószert használatához hajtassa fel a terelőlapot.



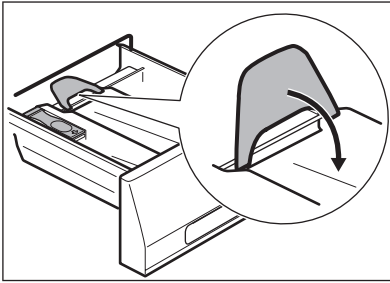

5. Mérje ki a mosó- és az öblítőszert.
6. Gondosan zárja be a mosószer-adagolót. Ellenőrizze, hogy a terelőlap nem akadályozza-e a fiók bezárását.

4. Folyékony állagú mosószer használatához hajtsa le a terelőlapot.



**Amikor LE helyzetben van a terelőlap:**

- Ne használjon kocsonyás állagú vagy sűrű folyékony mosószereket.
- Ne töltsön be a tekerőlapon jelzett maximumnál több folyékony mosószert.
- Ne állítsa be az előmosási szakaszt.
- Ne állítsa be a késleltetett indítás funkciót.

## PROGRAM KIVÁLASZTÁSA ÉS ELINDÍTÁSA

1. Fordítsa el a programválasztó gombot.
2. Piros színnel villog a **4** gomb visszajelzője.
3. Az alapértelmezés szerinti hőmérséklet és centrifugálási sebesség visszajelzője világít. Nyomja meg a megfelelő gombokat a hőmérséklet és/vagy a centrifugálási sebesség megváltoztatásához.
4. Válasszon az elérhető funkciók közül, és állítsa be a késleltetett indítást. Ha megnyomja a megfelelő gombot, a beállított funkció visszajelzője világít, illetve a megfelelő szimbólum megjelenik a kijelzőn.
5. A program elindításához nyomja meg a **4** gombot. A **4** gomb visszajelzője pirosan világít.



A készülék nem ereszt le a vizet.

## EGY FUNKCIÓ VÁLTOZTATÁSA

Csak néhány funkciót állíthat be a működése megkezdése előtt.

1. Nyomja meg a **4** gombot. A jelzőfény villog.
2. Változtassa meg a beállított funkciót.

## A KÉSLELTETETT INDÍTÁS BEÁLLÍTÁSA

1. Nyomja meg többször a **5** gombot, amíg a kijelzőn a percek vagy órák száma meg nem jelenik.
2. Nyomja meg a **4** gombot, ekkor a készülék megkezdí a késleltetett indítás visszaszámlálást.

Amikor a visszaszámlálás befejeződött, automatikusan megkezdődik a mosóprogram végrehajtása.

## PROGRAM MEGSZAKÍTÁSA

1. Nyomja meg az **4** gombot. A jelzőfény villog.
2. Nyomja meg ismét a **4** gombot. Folytatódik a mosóprogram.

## EGY PROGRAM TÖRLÉSE

1. A program törléséhez fordítsa el a programválasztó gombot állásba.



Amíg a készüléket el nem indítja a **4** gombbal, törölheti vagy megváltoztathatja a beállított késleltetett indítást.

**Gőzprogram** esetén nem állíthat be késleltetett indítást.

## TÖRLI A KÉSLELTETETT INDÍTÁST.

1. Nyomja meg a **4** gombot. A megfelelő jelzőfény villog.
2. Annyiszor nyomja meg ismételten az **5** gombot, amíg **0'** nem jelenik meg a kijelzőn.
3. Nyomja meg a **4** gombot. A program elindul

## NYISSA KI AZ AJTÓT

A program vagy a késleltetett indítás működése közben a készülék ajtaja zárva van.

## MIUTÁN A PROGRAM VÉGET ÉRT

- A készülék automatikusan leáll.
- Hangjelzések hallhatóak.
- Kigyullad a  jelzőfény.
- Kialszik a Start/Szünet **4** gomb jelzőfénye.
- Eltűnik az ajtózárszimbólum.
- A készülék kikapcsolásához nyomja meg az **1** gombot. A program lejárta után öt perccel az energiatakarékos funkció automatikusan kikapcsolja a készüléket.



Amikor ismét bekapcsolja a készüléket, akkor a kijelzőn a utoljára beállított program kijelzése látható. Forgassa el a programválasztó gombot egy új mosóprogram beállításához.

- Szedje ki a ruhákat a dobból. Ellenőrizze, hogy a dob üres-e.
- Tartsa kissé nyitva az ajtót, hogy elkerülje a penész vagy kellemetlen szagok keletkezését.
- Zárja el a vízcsapot.

A készülék ajtajának nyitásához:

1. Nyomja meg a **4** gombot. Eltűnik a kijelzőről az ajtózárszimbólum.
2. Nyissa ki a készülék ajtaját.
3. Zárja be a készülék ajtaját, majd nyomja meg a **4** gombot. Folytatódik a program vagy a késleltetett indítás végrehajtása.



Ha túl magas a hőmérséklet vagy a dobban a víz szintje, akkor továbbra is látható az ajtózárszimbólum, és nem tudja kinyitni az ajtót. Az ajtó kinyitásához tegye a következőket:

1. Kapcsolja ki a készüléket.
2. Várjon néhány perccel.
3. Ellenőrizze, nincs-e víz a dobban.



Ha kikapcsolja a készüléket, akkor ismét be kell a programot állítania.

## A mosási program véget ért, de még mindig víz van a dobban:

- Rendszeresen forog a dob, hogy megakadályozza a ruhák gyűrődését.
- Zárva marad az ajtó.
- Az ajtó kinyitásához le kell a vizet engednie.

A víz leengedéséhez:

1. Szükség esetén csökkentse a centrifugálási sebességet.
2. Nyomja meg a Start/szünet gombot **4**. A készülék leereszti a vizet és centrifugál.
3. A program befejezése után eltűnik az ajtózárszimbólum, kinyithatja az ajtót.
4. Kapcsolja ki a készüléket.



A készülék leereszti a vizet, és körülbelül 18 óra elteltével automatikusan centrifugál.

## HASZNOS TANÁCSOK ÉS JAVASLATOK

### A RUHA TÖLTET

- A következők szerint válogassa szét a ruhákat: fehér, színes, műszál, kényes és gyapjúruhák.
- Tartsa be a mosási útmutatásokat, melyek a ruhák kezelési címkéin találhatóak.
- Ne mosson együtt fehér és színes darabokat.
- Egyes színes darabok elszíneződhetnek az első mosásnál. Célszerű az első mosásnál külön mosni a darabokat.
- Gombolja be a párnahuzatokat, húzza össze a cipzárakat, kapcsolja be a kapcsokat és patentokat. Kösse össze az öveket.
- Üritse ki a zsebeket, és fordítsa ki a darabokat.
- Fordítsa ki a többrétegű anyagokat, gyapjút és festett ábrákkal ellátott darabokat.
- Távolítsa el a makacs szennyeződéseket.
- Különleges mosószerrel mossa az erősen szennyeződéseket.
- Legyen körültekintő a függönyök esetében. Vegye ki az akasztókat vagy tegye mosószátkba vagy párnahuzatba a függönyöket.
- Ne mossa következőket a készülékben:
  - Szegetlen vagy vágásokkal ellátott ruhák.
  - Merevített melltartók.
  - Használjon mosószákat kis darabok mosására.
- Centrifugálási fázisban egyensúlyi problémákat okozhat egy nagyon kicsi darab. Ilyen esetben kézzel rendezze el a tartályban a darabokat, majd indítsa újra a centrifugálási fázist.

### MAKACS SZENNYEZŐDÉSEK

Egyes szennyeződések esetében nem elegendő a víz és a mosószer. Célszerű az ilyen szennyeződéseket a darab készülékbe tétele előtt eltávolítani.

Különleges folteltávolítók állnak rendelkezésre. Azt a különleges folteltávolítót használja, mely megfelel a folt és az anyag jellegének.

### MOSÓSZEREK ÉS ADALÉKANYAGOK

- Csak mosógépek számára készült mosószereket és adalékokat használjon
- Ne keverje a különböző fajtájú mosószereket.
- A környezet védelme érdekében ne használjon a szükségesnél több mosószert.
- Mindig tartsa be a mosószer termékek csomagolásán található útmutatásokat.
- Az anyag fajtájának és színének, a program hőmérsékletének és a szennyezettség mértékének megfelelő termékeket használja.
- Ha folyékony mosószereket használ, akkor ne állítsa be az előmosási fázist.
- Ha a készüléke nem rendelkezik terelőlapos mosószer-adagolóval, akkor adagoló labdába tegye a folyékony mosószereket.

### VÍZKEMÉNYSÉG

Ha nagy vagy közepes a vízkeménység a körzetében, akkor célszerű vízlágyítót használni a mosógépekben. Olyan körzetekben, ahol alacsony a vízkeménység nem szüksége vízlágyító használatára.

A körzetében lévő vízkeménység megérdeklődéséhez a helyi vízellátó vállalathoz forduljon. Mindig tartsa be a mosószer termékek csomagolásán található útmutatásokat. A vízkeménységet különböző mértékegységekkel mérik:

- Német fok (dH°)
- Francia fok (°TH).
- mmol/l (millimol per liter, a vízkeménység nemzetközi mértékegysége).
- Clarke fok.

## Vízkeménységi táblázat

Polcmagasság	Típus	Vízkeménység			
		°dH	°T.H.	mmol/l	Clarke
1	lágý	0-7	0-15	0-1.5	0-9
2	közepes	8-14	16-25	1.6-2.5	10-16
3	kemény	15-21	26-37	2.6-3.7	17-25
4	nagyon kemény	> 21	> 37	>3.7	>25

# ÁPOLÁS ÉS TISZTÍTÁS



## VIGYÁZAT

Bontsa a készülék hálózati csatlakozását tisztítás előtt.

## VÍZKÖTELENÍTÉS

Vízköképző anyagokat tartalmaz az általunk használt víz. Ha szükséges, akkor a vízkő eltávolítására használjon vízlágyítót.

Különleges, mosógépek számára készült terméket használjon. Mindig tartsa be a termékek csomagolásán található gyártói útmutatásokat.

Ezt a ruhamosástól külön végezze.

## KÜLSŐ TISZTÍTÁS

Csak szappannal és meleg vízzel tisztítsa a készüléket. Hagyjon minden felületet megszáradni.

## AZ AJTÓ TÖMÍTÉSE

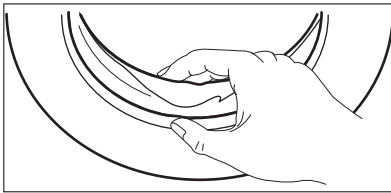

## FIGYELEM

Ne használjon alkoholt, oldószereket vagy vegyszereket.

## KARBANTARTÁSI MOSÁS

Az alacsony hőmérsékletű programok használata esetén előfordulhat, hogy mosószer marad a dobben. Rendszeresen végezzen karbantartási mosást. Ezt a következőképp végezze:

- Szedje ki a ruhákat a dobból.
- Válassza ki a legmelegebb pamutmosási programot
- Megfelelő mennyiségű, biológiai tulajdonságokkal rendelkező por alakú mosóport használjon.

Minden mosás után hagyja egy ideig nyitva az ajtót, hogy megakadályozza penészképződét, és kiengedje a kellemetlen szagokat.

Rendszeresen ellenőrizze a tömítést, és minden idegen tárgyat távolítsa el a belső részből.

## DOB

Rendszeresen ellenőrizze a dobot, hogy megakadályozza vízkő- és rozsdarészecskék képződését.

Csak erre a célra szolgáló termékeket használjon a rozsdarészecskék dobról való eltávolítására.

Ennek elvégzéséhez:

- Rozsdamentes acélhoz készült termékkel tisztítsa meg a dobot.
- Egy kevés mosószerrel, maximális hőmérsékleten, pamut mosására szolgáló rövid programot indítson.

## MOSÓSZER-ADAGOLÓ

### A mosószer-adagoló tisztítása:

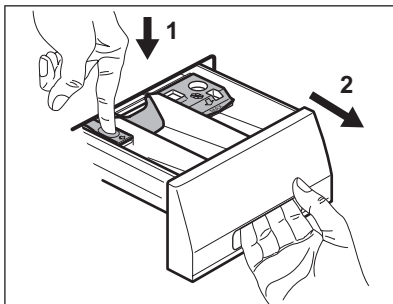

1. Nyomja meg a kart.
2. Húzza ki az adagolót.

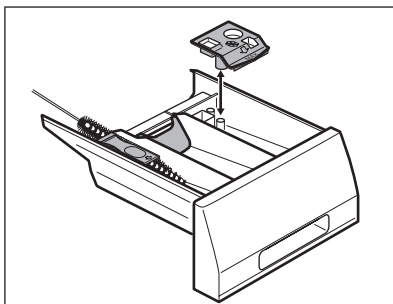

3. Szerelje ki a folyékony adalék rekesz felső részét.
4. Tisztítsa le vízzel a részeit.

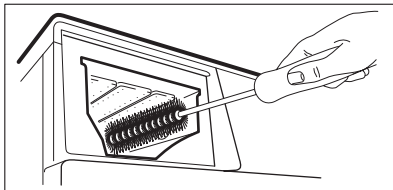

5. Kefével tisztítsa ki az adagoló mélyedését.
6. Tegye vissza a mélyedésbe az adagolót.

## LEERESZTŐ SZIVATTYÚ



Rendszeresen ellenőrizze a leeresztőszivattyút, illetve ennek tisztaságát.

A következő esetekben tisztítsa meg a szivattyút:

- A készülék nem engedi ki a vizet.
- Nem tud fordulni a dob.
- Szokatlan zaj hallható a készülékből, mivel a leeresztőszivattyú működését valami akadályozza.

- Riasztási kód jelenik a kijelzőn, mivel probléma van a vízleeresztéssel.



### VIGYÁZAT

1. Húzza ki a hálózati csatlakozódugót a konnektorból.
2. Ne vegye ki a szűrőt, amíg működik a készülék. Ne tisztítsa a leeresztőszivattyút, ha forró a készülékben lévő víz. A leeresztőszivattyú tisztítása előtt a víznek hidegnek kell lennie.

### A leeresztőszivattyú tisztításához:

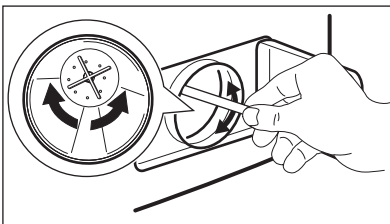
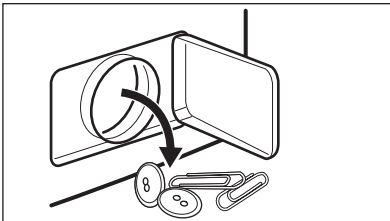
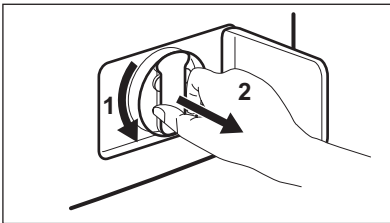
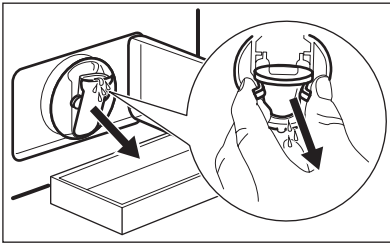
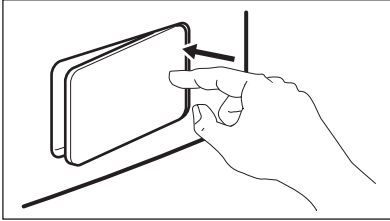

1. Nyissa ki a leeresztő szivattyúnál lévő ajtót.
2. A kifolyó víz felfogására tegyen egy tartályt a leeresztőszivattyú mélyedése alá.
3. Nyomja meg a két kart, és húzza előre felé kifolyócsövet, hogy kifolyhasson a víz.
4. Amikor megtelt vízzel a tartály, akkor tegye vissza kifolyócsövet, és üritse ki a tartályt. Addig ismételje a 3. és 4. lépést, amíg már nem folyik ki több víz a leeresztőszivattyúból.
5. Húzza vissza a kifolyócsövet, és a kivételhez fordítsa el a szűrőt.
6. Távolítsa el a szöszöket és tárgyakat a szivattyúból.
7. Ellenőrizze, hogy el lehet-e fordítani a szivattyú lapátkerekét. Ha nem sikerül, forduljon szakszervizhez.

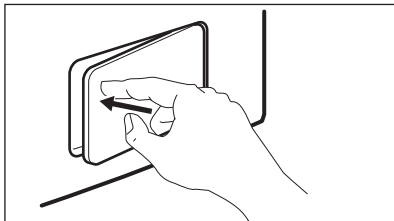
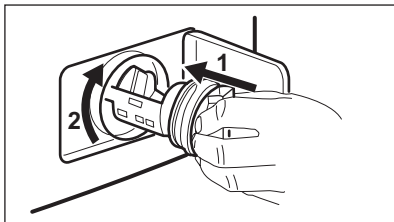

8. A vízcsap alatt tisztítsa meg a szűrőt, majd tegye vissza a szivattyút a vezetőibe.
9. Ellenőrizze, hogy megfelelően meghúzták-e a szűrőt, így megelőzve a szivárgásokat.
10. Zárja be a leeresztőszivattyúnál lévő ajtót.

## A BEFOLYÓCSŐ ÉS A SZELEPSZŪRŐ

Akkor lehet szükség a szűrők megtisztítására, ha:

- A készülék nem tölt be vizet.
- Ha hosszú időt vesz igénybe a készülék vízzel való megtöltése.

- A **4** gomb visszajelzője villog, és ezzel kapcsolatos riasztás látható a kijelzőn. Olvassa el a „Hibaelhárítás” című részt.



### VIGYÁZAT

Húzza ki a hálózati csatlakozódugót a hálózati csatlakozóaljzatból.

## A bemeneti vízszűrők tisztítása:

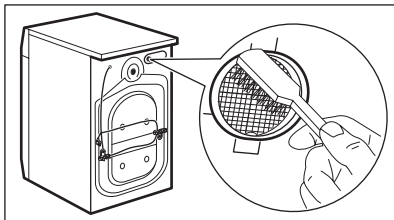
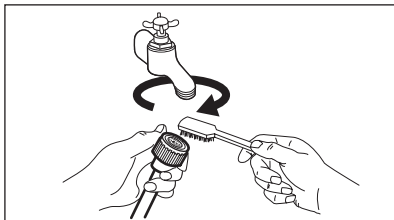

1. Zárja el a vízcsapot.
2. Csavarja le a befolyócsövet a csapról.
3. Tisztítsa meg a befolyócsőben lévő szűrőt egy kemény sörtéjű kefével.
4. Vegye le a befolyócsövet a készülék hátoldaláról.
5. Tisztítsa meg a szelepből lévő szűrőt egy kemény sörtéjű kefével.



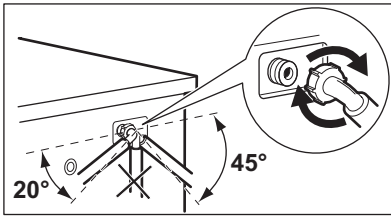

6. Szerelje vissza a befolyócsövet. A vízszivárgás elkerülése érdekében ellenőrizze, hogy a vízcsatlakoztatások szorosan meg vannak-e húzva.
7. Nyissa ki a vízcsapot.

## VÉSZLEERESZTÉS

Hibás működés miatt a készülék nem tudja a vizet leereszteni.

Ha ez történik, akkor végezze le a 'Leeresztő szivattyú tisztításához' című rész (1) - (6) lépéseiben leírtakat.

Szükség esetén, tisztítsa meg a szivattyút.

Tegye vissza a kifolyócsövet, és zárja a leeresztő szűrő lehajtható fedelét.

Amikor vészleeresztési eljárással enged le a vizet, akkor ismét be kell kapcsolnia a leeresztő rendszert:

1. Öntsön 2 liter vizet a mosószer-adagoló főmosás rekeszébe.
2. A víz leeresztésére indítsa el a programot.

## FAGYVESZÉLY

Ha olyan helyen van a készülék elhelyezve, ahol 0°C alatt lehet a hőmérséklet, akkor en-

gedje ki a megmaradt vizet a befolyócsőből és a leeresztő szivattyúból.

1. Húzza ki a hálózati csatlakozódugót a hálózati csatlakozóaljzattól.
2. Zárja el a vízcsapot.
3. Szerelje le a befolyócsövet
4. Tegye a befolyócső két végét egy tartályba, és hagyja a csőből kifolyni a vizet.
5. Űrítse ki a leeresztő szivattyút. Tekintse át a vészleeresztési eljárást
6. Amikor üres a vízszivattyú, akkor szerelje ismét vissza a befolyócsövet.



### VIGYÁZAT

Ellenőrizze, hogy a magasabb-e 0 °C-nál a hőmérséklet, mielőtt ismét használja a készüléket.

A gyártó nem felelős az alacsony hőmérsékletek miatt keletkező károkért.

## HIBAELEHÁRÍTÁS

A készülék nem indul el, vagy működés közben leáll.

Először próbálja meg kiküszöbölni a problémát (lásd a táblázatot). Ha nem sikerül, forduljon szakszervizhez.

**Egyes problémák esetén hangjelzések hallhatóak, és riasztási kód jelenik meg a kijelzőn:**

- **E10** - A készülék nem tölt be vizet.

- **E20** - A készülék nem ereszt le a vizet.
- **E40** - Nem megfelelően nyílik vagy záródik a készülék ajtaja.



### VIGYÁZAT

Mielőtt elvégezné az alábbi ellenőrzéseket, kapcsolja ki a készüléket.

Jelenség	Lehetséges ok	Lehetséges megoldás
A készülék nem tölt be vizet.	A vízcsap zárva van.	Nyissa ki a vízcsapot.
	A befolyócső sérült.	Ügyeljen rá, hogy a vízbefolyó-tömlőn ne legyen sérülés.
	Eltömődtek a befolyócső szűrői.	Tisztítsa meg a szűrőket. Nézze meg az „Ápolás és tisztítás” részt.
	A vízcsap eltömődött vagy vízköves.	Tisztítsa ki a vízcsapot.
	A befolyócső csatlakozása nem megfelelő.	Ügyeljen arra, hogy a csatlakozás megfelelő legyen.
A készülék nem ereszt le a vizet.	A víznyomás túl alacsony.	Forduljon a helyi vízszolgáltatóhoz.
	Megsérült a kifolyócső.	Ellenőrizze, hogy nincsenek-e sérülések a kifolyócsövön.
	Eltömődött a leeresztőszivattyú.	Tisztítsa meg a leeresztőszivattyú szűrőjét. Nézze meg az „Ápolás és tisztítás” részt.
	A kifolyócső csatlakozása nem megfelelő.	Ügyeljen arra, hogy a csatlakozás megfelelő legyen.
	Leeresztési szakasz nélküli program van beállítva.	Állítsa be a leeresztési programot.
	Be van kapcsolva az 'Öblítő-stop' funkció.	Állítsa be a leeresztési programot.
	Nem megfelelően nyílik vagy záródik a készülék ajtaja.	Zárja be megfelelően a készülék ajtaját.
A centrifugálási szakasz nem működik.	A centrifugálási szakasz ki van kapcsolva.	Állítsa be a centrifugálási programot.
	Eltömődött a leeresztőszivattyú.	Tisztítsa meg a leeresztőszivattyú szűrőjét. Nézze meg az „Ápolás és tisztítás” részt.
	Egyensúlyi problémák vannak a töltettel.	Ilyen esetben kézzel rendezze el a dobban a darabokat, majd indítsa újra a centrifugálási szakaszt.

Jelenség	Lehetséges ok	Lehetséges megoldás
A program nem indul el.	A hálózati csatlakozódugó nincs megfelelően csatlakoztatva a hálózati csatlakozóaljzatba.	Csatlakoztassa a hálózati csatlakozódugót.
	Az elektromos olvadóbiztosító kiégett.	Cserélje ki a biztosítékot vagy kapcsolja fel a megszakítót.
	Nem nyomta meg a <b>4</b> gombot.	Nyomja meg az <b>4</b> gombot.
	Késleltetett indítás van beállítva.	A program azonnali elindításához törölje a késleltetett indítást.
	Be van kapcsolva a Gyerekzár funkció.	Kapcsolja ki a Gyerekzár funkciót.
Víz van a padlón.	A vízcsövek csatlakozásai szivárognak.	Ellenőrizze, hogy meg vannak-e húzva a csatlakozások.
	A leeresztőszivattyú szivárog.	Ellenőrizze, hogy szorosan illeszkedik-e a leeresztőszivattyú szűrője.
	Megsérült a kifolyócső.	Ügyeljen rá, hogy a vízbefolyó-tömlőn ne legyen sérülés.
Nem tudja kinyitni a készülék ajtaját.	Aktív egy mosási program.	Várja meg, amíg a mosási program befejeződik.
	Víz van a dobben.	Állítsa be a vízleeresztési vagy centrifugálási programot.
A készülékből szokatlan zajok hallatszanak.	Nincs szintbe állítva a készülék.	Állítsa szintbe a készüléket. Olvassa el az „Üzembe helyezés” című részt.
	Nem távolította el a csomagolást és/vagy a szállítási rögzítőcsavarokat.	Távolítsa el a csomagolást és/vagy a szállítási rögzítőcsavarokat. Olvassa el az „Üzembe helyezés” című részt.
	A töltet túl kicsi.	Tegyen több ruhát a dobba.
	A készülék megtelik vízzel, majd azonnal leereszti azt.	A kifolyócső vége túl alacsonyan van.
Nem kielégítő a mosás eredménye.	Nem elegendő vagy nem megfelelő mosószert használt.	Növelje a mosószert mennyiségét, vagy használjon másikat.
	A ruhák mosása előtt nem távolította el a makacs szennyeződések.	A makacs foltok kezelésére használjon a kereskedelemben kapható termékeket.
	Nem megfelelő hőmérsékletet állított be.	Ellenőrizze, hogy megfelelő hőmérsékletet állított-e be.
	Túl nagy a töltet.	Csökkentse a töltetet.

Ellenőrzés után kapcsolja be a készüléket. A program a megszakítási ponttól folytatódik.

Ha a probléma ismét jelentkezik, akkor forduljon szakszervizhez.

Ha a kijelző a fentiektől eltérő hibakódot mutat, forduljon a szervizhez.

# ÜZEMBE HELYZÉS

## A CSOMAGOLÁS ELTÁVOLÍTÁSA

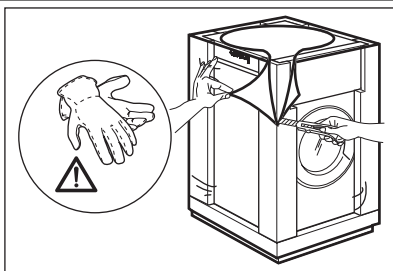

1. Használjon kesztyűt. Távolítsa el a külső fóliát. Ha szükséges, használjon vágószerszámot.

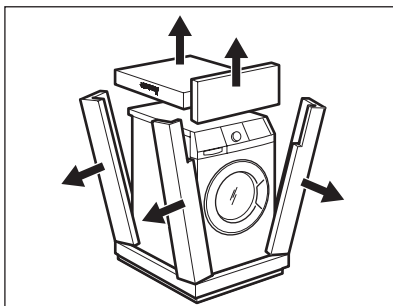

2. Vegye le a felső kartonlemez.
3. Távolítsa el a polisztirol csomagolóanyagokat.

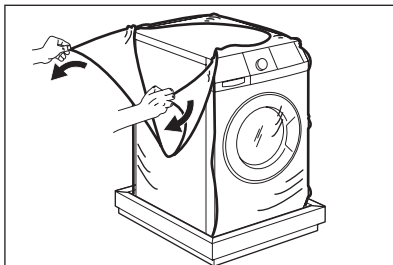

4. Távolítsa el a belső fóliát.

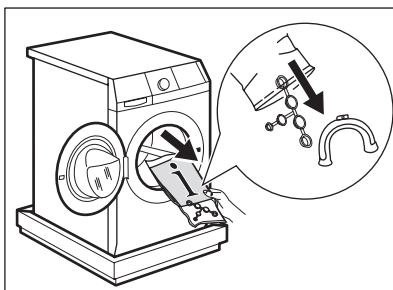

5. Nyissa ki az ajtót, és vegyen ki minden tartozékot a dobból.

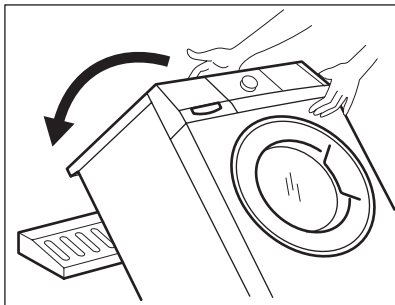

6. A polisztrén csomagolóanyagok közül egyet helyezzen a padlóra, a készülék mögé. Óvatosan helyezze rá a hátsó oldalával a készüléket. Ellenőrizze, hogy nem sérültek-e a tömlők.

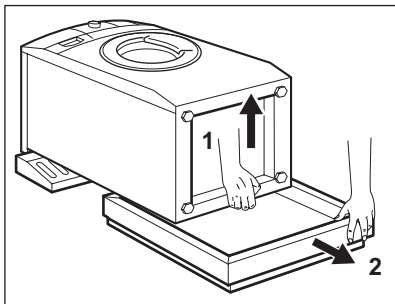

7. Vegye ki az alsó polisztirol lapot.  
8. Állítsa fel függőleges helyzetbe a készüléket.

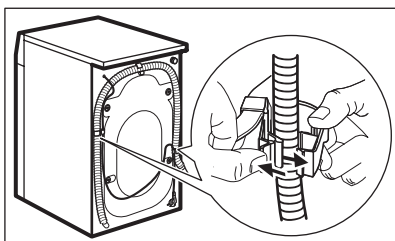

9. Vegye ki a hálózati kábelt és a kifolyócsövet a csőtartókból.

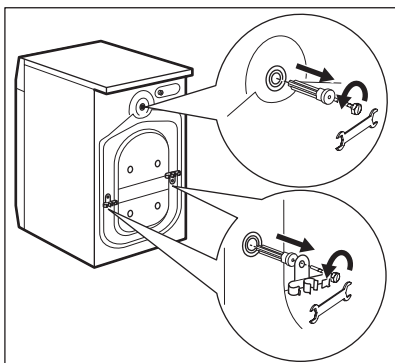

10. Csavarozza ki a három csavart. A készülékhez mellékelt kulcsot használja.  
11. Húzza ki a műanyag távtartókat.

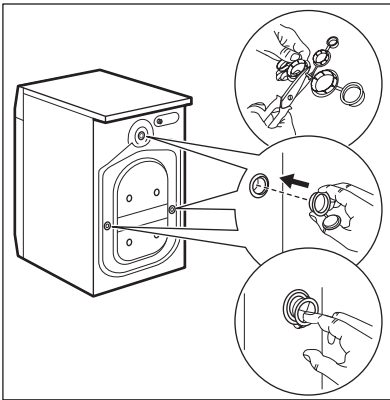

12. Helyezze a műanyag furatsapkákat a furatokba. A felhasználói kézikönyv zacs-kójában találhatóak a sapkák.



- Célszerű megőrizni a csomagolást és a szállítási rögzítőcsavarokat arra az esetre, amikor szállítani kell a készüléket.
- Ha a készüléket télen szállítják ki, amikor a hőmérséklet fagypont alatt van, az első használat előtt tárolja szobahőmérsékleten 24 óráig.

## ELHELYEZÉS ÉS VÍZSZINTBE ÁLLÍTÁS

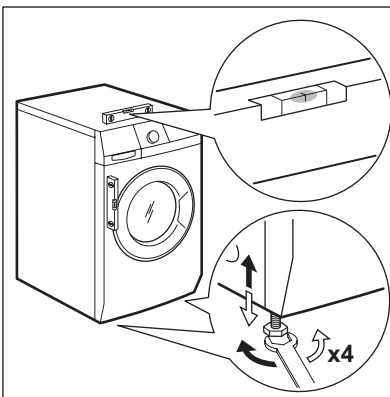

- A készüléket kemény, egyenletes padlófelületen kell elhelyezni.
- Ellenőrizze, hogy szőnyeg nem akadályozza a készülék alján a levegő keringését.
- Ellenőrizze, hogy nem ér-e a készülék falhoz vagy mászóhoz
- A szintbe állításhoz lazítsa vagy húzza meg a lábakat. A készülék megfelelő beállítása megakadályozza a készülék működése közben a rezgést, zajt és a készülék mozgását.

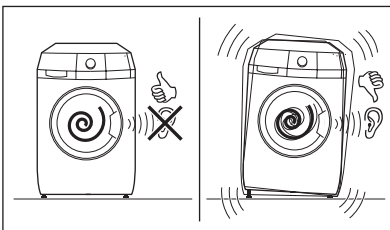

- Szintben és szilárdan kell a készüléknek állnia.

**FIGYELEM**

Ne tegyen a szintbe állítás érdekében kartont, fát vagy ehhez hasonló anyagokat a készülék lábai alá.

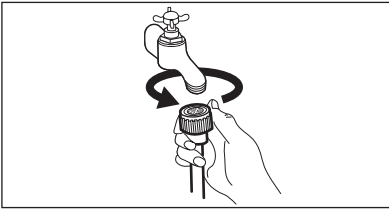
**A BEFOLYÓCSŐ**

Ezt a készüléket hidegvíz-vezetékhez kell csatlakoztatni.

- Csatlakoztassa a befolyócső végét egy 3/4"-os csavarmentes csaphoz. Mindig a készülékhez mellékelt csövet használja.

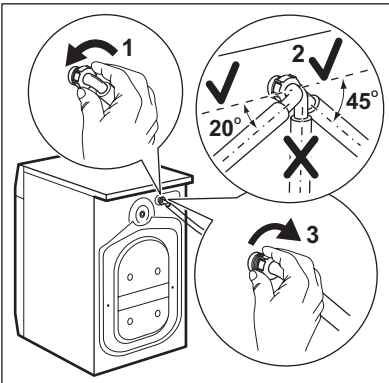

Csak balra vagy jobbra fordítsa a befolyócsövet. A megfelelő helyzetbe igazításhoz lazítsa meg a gyűrűs anyát.

**FIGYELEM**

Ellenőrizze, hogy nincs-e a csatlakozásoknál szivárgás.



Ne használjon hosszabbítótömlőt, ha túl rövid a befolyócső. A befolyócsőcseréje érdekében forduljon a szervizhez.

**VÍZLEERESZTÉS**

Különböző módjai vannak a leeresztő cső csatlakoztatásának:

**Műanyag tömlővezetővel.**

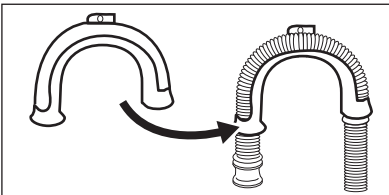



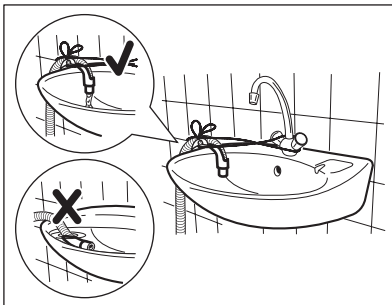

- A mosdó szélén.
- Ellenőrizze, hogy a műanyag vezeték nem mozdulhat el, amikor a készülék leeresztést végez. Rögzítse a vízcsaphoz vagy a falhoz a vezetőt.

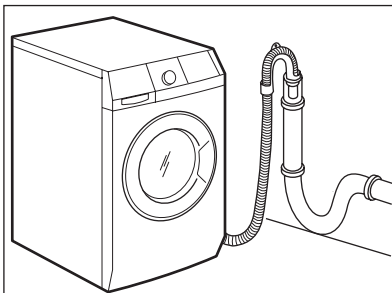

- Egy szellőzési lehetőséget biztosító álló-csőhöz.

Lásd az ábra. Közvetlenül a lefolyó csőbe, 60 cm-nél nem kisebb, és 100 cm-nél nem nagyobb magasságba. A lefolyó cső végének mindig levegőznie kell, azaz a lefolyó csővezeték belső átmérőjének nagyobbnak kell lennie, mint a lefolyó cső külső átmérője.

#### Műanyag csővezető nélkül.

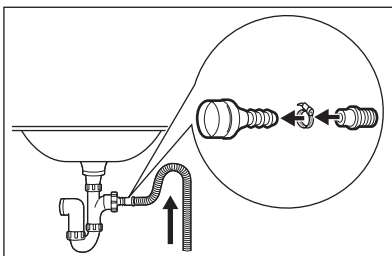

- Egy lefolyó szifonhoz.  
Lásd az ábra. Dugja a lefolyó csövet a szifonba, és egy kapoccsal rögzítse. Ellenőrizze, hogy a ívet képez-e a cső, hogy megakadályozza a szennyeződések mosdóból a készülékbe jutását.

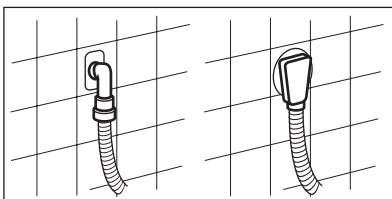

- Közvetlenül a helység falában lévő beépített lefolyó csőhöz, és egy kapoccsal rögzítse.



Maximum 400 cm-ig hosszabbíthatja meg a kifolyó csövet. Forduljon a szervizközponthoz másik kifolyó csőért vagy a hosszabbításért.





