

**KE7415001**  
**KE7415002**

**Beépített elektromos sütő**

**Használati útmutató**



## A TÖKÉLETES EREDMÉNYEKÉRT

Köszönjük, hogy ezt az AEG terméket választotta. Termékünket olyan innovatív technológiával alkottuk meg, hogy a készülék sok éven keresztül kifogástalan teljesítményt nyújtson, és egyszerűbbé tegye az életét. Jellemzői a szokásos készülékeknél nem találhatók meg. Kérjük, hogy szánjon néhány percet arra, hogy a készüléket a lehető legjobban megismerje.

## TARTOZÉKOK ÉS EGYÉB FOGYASZTÁSI CIKKEK

Az AEG webshopban minden olyat megtalál, ami ahhoz szükséges, hogy makulátlanul tisztán tartsa AEG készülékeit, és azok tökéletesen üzemeljenek. Tartozékok és egyéb cikkek széles választékát terveztük meg az Ön elvárásainak megfelelő magas minőségi követelményeknek eleget téve. Itt speciális főzőedényeket, evőeszközkosarakat, üvegtartókat, kímélő szennyestartókat, stb. talál.



Látogasson el [www.aeg-electrolux.com/shop](http://www.aeg-electrolux.com/shop) webshopunkba.

# TARTALOMJEGYZÉK

---

Biztonsági tudnivalók	4
A készülék bemutatása	5
Kezelőpanel	6
Sütőfunkciók	7
Az első használat előtt	8
A sütő használata	9
Sütési táblázatok	12
Gyermekzár funkció	16
A sütő biztonsági kikapcsolása	16
Vizes tisztítás	16
Tisztítás és ápolás	17
Környezetvédelmi tudnivalók	19
Mit kell tenni, ha ...	20
A sütő beszerelése	22
Adatlap	23

A Használati útmutatóban az alábbi szimbólumokat használjuk:



Fontos biztonsági tudnivaló az Ön biztonsága és a készülék károsodásának az elkerülése érdekében



Általános információk és javaslatok

Környezetvédelmi tudnivaló

A változtatás jogát előzetes értesítés nélkül fenntartjuk.

## BIZTONSÁGI TUDNIVALÓK



Az Ön biztonsága érdekében és a készülék megfelelő használata érdekében a beépítést és az első használatot megelőzően olvassa el figyelmesen ezt a Használati útmutatót, beleértve a figyelmeztetéseket és a javaslatokat is. A szükségtelen meghibásodások és a balesetek elkerülése érdekében fontos, hogy mindenki, aki a családjában használja a készüléket, megismerje annak működését és biztonsági jellemzőit. Gondosan őrizze meg ezt a Használati útmutatót, hogy a későbbiekben is bármikor a rendelkezésére álljon. Ha a készüléket eladja, vagy elajándékozza, akkor a Használati útmutatót is adja át a készülék új tulajdonosának, hogy Ő is megismerhesse a biztonságos és rendeltetésszerű használatra vonatkozó tudnivalókat.

### Korrekt használat

- A sütőt tilos nyitott ajtóval üzemeltetni.
- A gyártó minden felelősséget elhárít magától, ha a sütőt a háztartásítól eltérő célra használják.
- A sütőt csak a konyhabútorba történő beépítést követően használja.
- Ne tároljon olajat, zsírt, vagy más éghető anyagot a sütőtérben, mert ezek az anyagok veszélyt jelenthetnek a sütő bekapcsolásakor.
- Ne lépjen rá és ne üljön rá a sütő nyitott ajtajára, mert károsodhat az ajtó, Ön pedig balesetet szenvedhet.
- Ne takarja le a sütő alját, pl. alumíniumfóliával, mert a keletkező hőtorlódás nemcsak a sütésre van hatással, hanem károsítja a belső zománcbevonatot is.
- A sütő használatakor helyezze be a sütőtérbe vagy a mellékelt mély sütőtepsit, vagy a rácsot az oldalfali tartóba. A tepsik és a rácsok egy olyan kialakítással rendelkeznek, amely lehetővé teszi azok részleges kihúzását és a könnyebb kezelését.
- Ne helyezzen edényt, vagy ételt a sütőtér aljára. Mindig vagy a tepsit, vagy a huzalpolcot használja.
- A sütő használatakor ne öntsön vizet a sütőtér aljára, mert károsíthatja a zománcbevonatot.
- A sütő használatakor csak addig nyissa ki az ajtót ameddig szükséges, hogy csökkentse az energiafelhasználást.
- Ha szükséges, hogy benyúljon a forró sütőbe, akkor használjon védőkesztyűt.
- A sütő lehűtéséhez nyissa ki az ajtót és hagyja kiszellőzni, hogy a szagok is eltávozhassanak belőle.
- A magas folyadéktartalmú recepteknél teljesen normális jelenség, hogy páralecsapódás keletkezik a sütőajtón.

### Gyermekbiztonság

- A készüléket nem kisgyermek, vagy határozatlan személyek felügyelet nélküli használatára tervezték. A kisgyermeknél gondoskodni kell azok megfelelő felügyeletéről, hogy ne használhassák játékszernek a készüléket.
- Ne engedje, hogy a gyerekek megközelítsék a sütőt, amikor használja, mert az magas hőmérsékletet érhet el.

### Üzembe helyezés

- A sütő kicsomagolását követően ellenőrizze, hogy nem érte-e sérülés a szállítás során. Sérülés esetén lépjen kapcsolatba a szállítóval, vagy az eladóval.
- A használatot megelőzően minden csomagoló anyagot el kell távolítani.
- Bármilyen elektromos munkát csak arra feljogosított szakember végezhet.
- Biztonsági okok miatt tilos (veszélyes) a műszaki jellemzők megváltoztatása, vagy a készülék módosítása.

- Soha ne használja a sütőt, ha sérült a csatlakozó vezeték, a kezelőpanel, a munkafelület, vagy a készülék bármely hozzáférhető része. A kockázatok elkerülése érdekében forduljon a szervizhez.
- A sütő oldalait tilos átfúrni, hogy elkerülhető legyen a hidraulikus és elektromos alkatrészek károsodása.



### Vigyázat!

A készülék elektromos csatlakoztatásakor kövesse a Használati útmutatóban leírtakat.

## A KÉSZÜLÉK BEMUTATÁSA

---

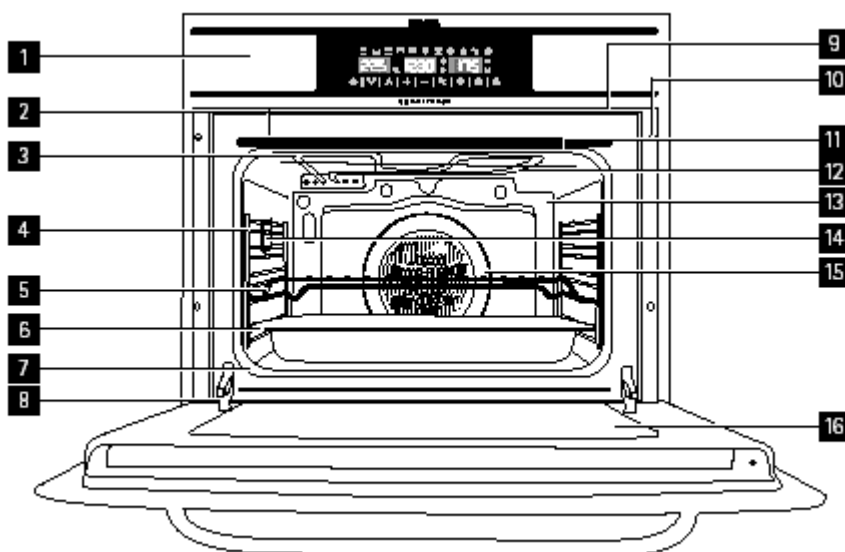

- |          |                  |           |                     |
|----------|------------------|-----------|---------------------|
| <b>1</b> | Kezelőpanel      | <b>9</b>  | Levegőkivezetés     |
| <b>2</b> | Sütőtömítés      | <b>10</b> | Készülékrögzés      |
| <b>3</b> | Grill fűtőbetét  | <b>11</b> | Grill ernyő         |
| <b>4</b> | Polctartó görgők | <b>12</b> | Füstkivezetés       |
| <b>5</b> | Huzalpolc        | <b>13</b> | Hátsó panel         |
| <b>6</b> | Mély sütőtepsi   | <b>14</b> | Világítás           |
| <b>7</b> | Zsanér           | <b>15</b> | Ventilátor          |
| <b>8</b> | Ajtó             | <b>16</b> | Nagy belső üvegajtó |

## A sütő polctartó görgője (KE 7415001)

2 oldalsín 1 teleszkópos görgővel

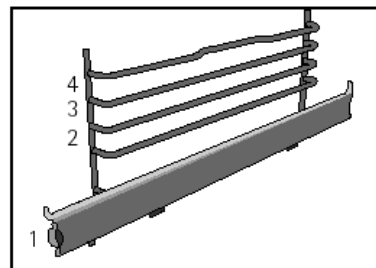

## KEZELŐPANEL

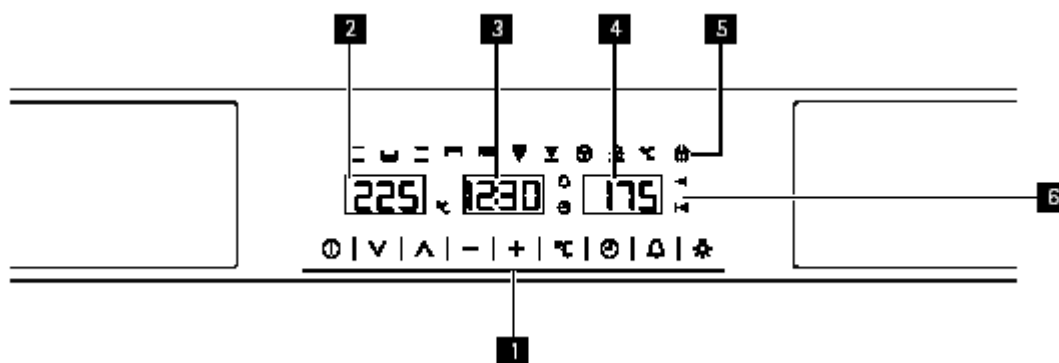





- |                       |                              |
|-----------------------|------------------------------|
| <b>1</b> Gombok       | <b>4</b> Sütőfunkció kijelző |
| <b>2</b> Hőfokkijelző | <b>5</b> Sütőfunkciók        |
| <b>3</b> Időkijelző   | <b>6</b> Jelzőlámpák         |













A sütő csak akkor üzemel, ha beállította a napi időt. Egyébként a sütő bármilyen program beállítása nélkül is üzemeltethető.

Gombok	Funkció
	A készülék be- vagy kikapcsolásához
	A sütőfunkciók kiválasztásához
	A hőfok- és időértékek, vagy a felolvasztási fokozat beállításához
	Hőfokértékek beállításához.
	Órafunkciók beállításához
	A percszámláló beállításához
	A világítás be, vagy kikapcsolásához

Jelzőlámpák	
Sütőhőfok 	Villog, ha végrehajtásra került a beállítás
Sütési időtartam 	Világít egy beállított program ideje alatt és villog, ha letelt a sütési idő
Sütés vége 	Világít, ha a sütés vége beprogramozásra került és villog, ha letelt a sütési idő
Percszámláló 	Világít, ha a percszámláló figyelmeztetés van beállítva
Napi idő 	Villog, ha végrehajtásra került a napi idő beállítása

## SÜTŐFUNKCIÓK

Hagyományos		Piskótateszta és kalács sütéséhez használható, ahol egyetlen hő szükséges a piskóta állagához.
Alsó fűtés		A hő csak alulról jön. Ételek felmelegítéséhez, kelt tésztákhoz és hasonlókhöz alkalmas.
Grill és alsó fűtés		Speciális sütésekhez használható, főleg nagy méretű ételekhez.
Egyszerű grill		Olyan ételekhez ajánlott, ahol a felületi sütésre van szükség. Lehetővé teszi a külső réteg leburnítását anélkül, hogy hatással lenne az étel belsejére. Lapos húsokhoz (steak, borda, hal pirítás) ideális.
Kettős grill		Lehetővé teszi nagyobb felületek előkészítését. A grill egy nagyobb teljesítménnyel együtt üzemel, lecsökkentve az étel barnításához szükséges időt.
Kettős grill ventilátorral		Egyenletes sütést tesz lehetővé a felület egyidejű barnításával. Grillekhez ideális, mint pl. nagyobb méretű ételekhez (pl. kacsa, stb.). A sütnivalót tegye a rácsra és helyezze alá a mély tepsit, hogy a keletkező szaftokat összegyűjthesse.
Hagyományos sütés ventilátorral		Sültekhez és süteményekhez alkalmas. A ventilátor szétszórja a hőt a sütő belsejében és csökkenti a sütési időt, valamint a hőfokot.
Turbó		A ventilátor szétszórja a hőt a sütő hátoldali fűtése révén. Az egyenletes hőeloszlás lehetővé teszi, hogy egyidejűleg két polcon végezze a sütést.
Alsó fűtés ventilátorral		Pizzák, piték, gyümölcstorták és piskóták sütéséhez ideális.
Alacsony hőfokú sütés		Serpenyőben történő sütéshez, ragukhoz, stb. alkalmas hagyományos módon és minden olyan ételhez, ahol a recept hosszú sütési időt és alacsony hőt ír elő. A legjobb eredmény érdekében ajánlatos a sütőedényt először letakarni egy fedővel.
Felolvasztás		Torta, vaj, kenyér, gyümölcs és más fagyasztott ételek felolvasztásához használható.

**Vigyázat!**

A grill, a kettős grill, vagy a kettős grill ventilátorral üzem módok használatakor a sütőajtót zárva kell tartani.

**Ajánlások fagyasztott ételek felolvasztásához**

A felolvasztási funkció a forró levegővel két szinten lehetséges. A „HI” (magas) szint általában húsokhoz, az „LI” (alacsony) pedig halakhoz, süteményekhez, tésztákhoz és kenyérhez alkalmas. Amikor kiválasztja a felolvasztási funkciót, akkor válassza ki a „HI”, vagy a „LOW” hőfokjelzést a **°C** gombbal és utána pedig a **+ –** gombbal.



- A kicsomagolt ételt a mély sütőtepsiben, vagy egy edényben kell elhelyezni.
- A nagyobb húsokat, vagy a halat a huzalpolcra tegye és tegye alá a mély sütőtepsit, hogy a kiolvadó folyadékot összegyűjtse.
- A sütéshez nincs szükség a hús és a hal teljes felolvasztására. A húst és a halat akkor fűszerezze, amikor lágy a felülete.
- Az ételeket mindig meg kell főzni a felolvasztás után.
- A felolvasztott ételt ne fagyassza le újra.

Tekintse át az alábbi táblázatot a felolvasztási idők és felolvasztási szintek kiválasztásához:

ÉTEL	„LO” SZINT		„HI” SZINT	
	Tömeg	Idő	Tömeg	Idő
Kenyér	½ kg	35 perc		
Sütemény	½ kg	25 perc		
Hal	½ kg	30 perc		
Hal	1 kg	40 perc		
Csirke			1 kg	75 perc
Csirke			1,5 kg	90 perc
Karaj			½ kg	40 perc
Darálthús			½ kg	60 perc
Darálthús			1 kg	120 perc

**AZ ELSŐ HASZNÁLAT ELŐTT**

A sütő legeredményesebb használata érdekében figyelmesen olvassa el ezt a Használati útmutatót. A gyártási folyamatnak köszönhetően zsír- és egyéb anyagmaradványok lehetnek a felületeken. Ezek eltávolításához végezze el a következőket:

- Távolítsa el minden csomagoló anyagot, beleértve a védőfóliákat is.
- Egy órán keresztül üzemeltesse 200°C-on a , vagy a  funkciót. A beállításhoz vegye figyelembe a beállításra vonatkozó fejezetet.
- A sütő lehűtéséhez nyissa ki az ajtót, hogy jól kiszellőzzön és eltávozzanak belőle a szagok is.
- Miután kihűlt a sütő, tisztítsa ki alaposan, beleértve a tartozékokat is.

Az első használat alatt füst- és szagképződés fordul elő. Ezért a konyhát alaposan ki kell szellőztetni az első használat után.



## A SÜTŐ HASZNÁLATA



Áramkimaradás esetén minden beállítás (napi idő, programbeállítás, vagy futó program) törlődik. Amikor helyreáll újból az áramellátás, a kijelzőben számok villognak és az órát ismét be kell állítani.



### Figyelem!

Az elektronikus óra érintőkapcsolós technológiával készült. A működtetéséhez csak érintse meg az üvegen lévő szabályzó szimbólumokat az ujjja hegyével.



Az érintőkapcsoló érzékenyen reagál a változó feltételekre. Gondoskodjon arról, hogy a kezelőpanel üvege tiszta- és mentes legyen minden akadálytól (pl. takarástól), amikor bekapcsolja a sütőt.

Ha az óra nem megfelelően reagál az üveg megérintésekor, akkor kapcsolja ki néhány másodpercre a sütőt, majd utána ismét kapcsolja be. Ha ezt teszi, akkor a gombok automatikusan beállítódnak és reagálni fognak az ujjhegy érintésére.

## Az elektronikus óra beállítása

Amikor bekapcsolja a sütőt, akkor az órában a 12:00 villog. Végezze el az óra beállítását az üvegen lévő **+** **-** szimbólumokkal.









2 beep hallatszik, ami megerősíti, hogy az idő beállításra került.

Ha meg akarja változtatni az idő beállítását, akkor kapcsolja ki a sütőt. Érintse meg az óra gombot  addig, amíg nem villog a kijelző .

Változtassa meg az időt a **+** **-** gombokkal. A 2 beep hangjelzés az új időbeállítás elfogadását jelzi.

## Kézi működtetés

Az óra beállítása után a sütő használatra kész:

1. Nyomja meg az On/Off  gombot.
2. Válassza ki a kívánt sütőfunkciót a   gombbal.
3. A hőfokjelző a sütőfunkcióhoz előre beállított hőfokot mutatja. A megváltoztatásához nyomja meg a  gombot. Válassza ki a kívánt hőfokot a **+** **-** gombokkal.
4. A felső sütőtérben elkezdődik a felfűtés. A     funkciók néhány percre egy gyors felfűtési funkciót végeznek. A sütő hangjelzéssel jelzi a kiválasztott hőfok elérését.



### Figyelem!

Ez az előfűtő funkció bekapcsolja a sütőtér hátdoldali turbómotorját.

5. A sütő fűtése alatt a kijelzőben villog a hőfok szimbólum, hogy jelezze, az étel sütés alatt van.
6. A sütés befejezéséhez nyomja meg az On/Off  gombot.

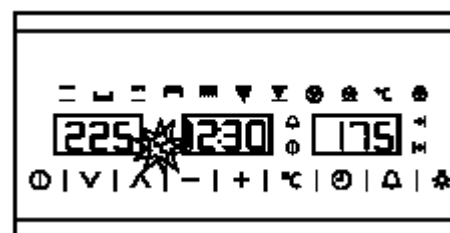
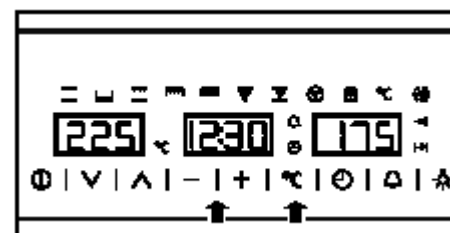
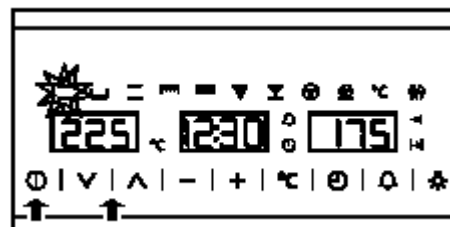



**Figyelem!**

Amikor befejezte a sütést, figyeljen arra, hogy a sütő hűtése mindaddig üzemel, amíg a belső hőmérséklet megfelelően le nem csökkent.









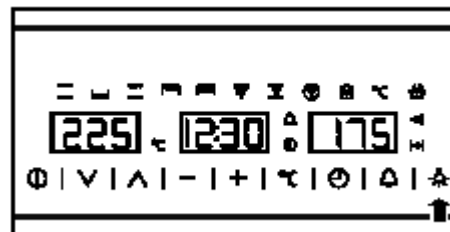











**Sütővilágítás**

Felgyullad a sütőtéri világítás:

























- Amikor nyitva van a sütőajtó. Ha az ajtót egy bizonyos idő után sem zárja be, akkor kialszik a sütőtéri világítás, hogy csökkentse az energiafogyasztást.
- Amikor kiválasztotta bármelyik sütési funkciót. Egy bizonyos idő eltelte után a világítás kialszik.

Ha a sütés alatt be akarja kapcsolni a sütőtéri világítást, akkor csak érintse meg a sütővilágítás  gombot. Ha ki akarja kapcsolni a világítást, akkor érintse meg újra ezt a  gombot.

**Elektronikus órafunkciók****Elektronikus programfunkciók**



<p>Sütési időtartam</p> <p></p>	<p>Ez a funkció lehetővé teszi, hogy beprogramozza a sütési idő hosszát. Az idő letelte után a sütő automatikusan kikapcsol.</p> <p>A sütési idő programozása:</p> <ol style="list-style-type: none"> <li>1. Nyomja meg az óra  gombot. A  szimbólum felgyullad.</li> <li>2. Válassza ki a kívánt sütési időt a   gombokkal.</li> <li>3. Egymás után 2 beep lesz hallható és a kijelző a hátralévő sütési időt mutatja. A  szimbólum lassan villog, hogy jelezze, a sütő automatikusan ki fog kapcsolni.</li> <li>4. Válassza ki a kívánt sütőfunkciót és hőfokot.</li> <li>5. Ha letelt a sütési idő, akkor a sütő automatikusan kikapcsol, amire egy hangjelzés figyelmeztet, továbbá gyorsabban villog a  szimbólum.</li> <li>6. A hangjelzés kikapcsolásához nyomja meg bármelyik gombot a kezelőpanelon.</li> </ol> <p>A programozott idő bármikor megváltoztatható az óra  gombbal és utána a   gombokkal. Az új időbeállítás elfogadását 2 beep hang jelzi.</p>
<p>Sütés vége</p> <p></p>	<p>Ez a funkció lehetővé teszi, hogy beprogramozza a sütési idő végét. Az idő letelte után a sütő automatikusan kikapcsol.</p> <p>A sütési idő végének a programozása:</p> <ol style="list-style-type: none"> <li>1. Nyomja meg többször az óra  gombot, amíg felgyullad a  szimbólum.</li> <li>2. Válassza ki a kívánt sütés befejezési idejét a   gombokkal.</li> <li>3. Egymás után 2 beep lesz hallható és a kijelző a hátralévő sütési időt mutatja. A  szimbólum lassan villog, hogy jelezze, a sütő automatikusan ki fog kapcsolni.</li> <li>4. Válassza ki a kívánt sütőfunkciót és hőfokot.</li> <li>5. Ha letelt a sütési idő, akkor a sütő automatikusan kikapcsol, amire egy hangjelzés figyelmeztet, továbbá gyorsabban villog a  szimbólum.</li> <li>6. A hangjelzés kikapcsolásához nyomja meg bármelyik gombot a kezelőpanelon.</li> </ol> <p>A programozott sütési idő vége bármikor megváltoztatható az óra  gomb addig történő nyomogatásával, amíg villog a  szimbólum. Utána állítsa be az új befejezési időt a   gombokkal. Az új időbeállítás elfogadását 2 beep hang jelzi.</p> <p>Ez a funkció olyankor is használható, ha már folyik a sütés. Ilyenkor újra végezze el a fenti lépéseket a 4. pont kivételével.</p>



















## Elektronikus programfunkciók

Sütési időtartam és sütési idő vége kombináció	<p>Ez a funkció lehetővé teszi mindkét sütési idő hosszának és a befejezési idő végének a programozását. Ezzel a funkcióval a sütő automatikusan a beállított időpontban kapcsol be és a beállított sütési ideig működik. Az idő letelte után a sütő automatikusan kikapcsol.</p> <ol style="list-style-type: none"> <li>1. Nyomja meg az óra  gombot. A  szimbólum felgyullad.</li> <li>2. Válassza ki a kívánt sütési időt a  gombokkal.</li> <li>3. Egymás után 2 beep lesz hallható és a kijelző a hátralévő sütési időt mutatja. A  szimbólum lassan villog.</li> <li>4. Nyomja meg többször az óra  gombot, amíg felgyullad a  szimbólum.</li> <li>5. Válassza ki a sütés befejezésének idejét a  gombokkal.</li> <li>6. Az elfogadást 2 beep hang jelzi. A kijelző az aktuális időt mutatja, a  szimbólum égre marad.</li> <li>7. Válassza ki a kívánt sütőfunkciót és hőfokot.</li> <li>8. A sütő kikapcsolva marad, a  szimbólum világít és a  szimbólum lassan villog. Az óra az aktuális időt mutatja és kikapcsol a belső világítást. A sütő programozása ezzel befejeződik.</li> <li>9. Ha letelt a sütés megkezdésére beprogramozott idő, akkor a sütő automatikusan bekapcsol és a beállított ideig üzemel. Az időfunkció kijelző a hátralévő időt mutatja.</li> <li>10. Ha letelt a beállított idő, akkor a sütő automatikusan kikapcsol, amire egy hangjelzés figyelmeztet, továbbá villog a  és a  szimbólum.</li> <li>11. A hangjelzés kikapcsolásához nyomja meg bármelyik gombot a kezelőpanelon.</li> </ol> <p>A programozott sütési idő vége bármikor megváltoztatható a sütés alatt. Ehhez nyomja meg az óra  gombot, amíg villog a  szimbólum. Utána a  gombokkal beállíthatja az új befejezési időpontot. Az új beállítás elfogadását 2 beep hang jelzi.</p>
Percszámláló	<p>Egy beep hangjelzés hallható, amikor letelt a beállított idő, függetlenül attól, hogy a sütő be, vagy kikapcsolt állapotban van.</p> <p> A percszámláló programozása:</p> <ol style="list-style-type: none"> <li>1. Nyomja meg a percszámláló  gombot. A  szimbólum felgyullad.</li> <li>2. Válassza ki a  gombokkal a kívánt idő hosszát, amikor hallani akarja a riasztási hangot.</li> <li>3. Két beep hang lesz hallható. A kijelző a hangjelzés előtti időt mutatja és lassan villog a  szimbólum, hogy jelezze az időbeállítást.</li> <li>4. Ha letelt a beprogramozott idő, akkor erre hangjelzés figyelmeztet, továbbá gyorsabban villog a  szimbólum.</li> <li>5. A hangjelzés kikapcsolásához nyomja meg bármelyik gombot a kezelőpanelon.</li> </ol> <p>A programozott idő bármikor megváltoztatható a  percszámláló gomb megérintésével, amíg villog a  szimbólum és utána a  gombokkal. Az új időbeállítás elfogadását 2 beep hang jelzi.</p>

## SÜTÉSI TÁBLÁZATOK













A sütési táblázatok példákat mutatnak a hőfoktartományokra és a körülbelüli sütési időkre vonatkozóan. A sütési mód modelltől függ.

A legjobb sütési eredmény eléréshez ajánlatos a sütőt 10 percig előmelegíteni a  , vagy a  funkcióval.

ÉTEL	Tömeg (kg)	Mély tepszi pozíciója	Sütési mód	Hőfok (°C)	Idő (perc)	Sütőedény
Sültrizs	1,0	Alsó		180-200	25-30	Lapos sütőedény
				170-190	20-25	
Tészta	1,2	Középső		170-190	45-50	Mély tepszi
				160-180	30-35	
Zöldséges tészta	1,0	Középső		190-210	25-30	Lapos edény
				180-200	25-30	
		Alsó		170-190	35-40	
Zöldséges pite	1,0	Középső		190-210	55-60	Lapos edény
				170-190	45-50	
Sültkrumpli	1,0	Alsó		180-200	55-60	Mély tepszi
				180-200	40-45	
Pizza	0,6	Középső		190-210	15-20	Huzalpolc
				170-190	10-15	
Quiche (tésztában sült sós sodó)	0,8	Középső		180-200	40-45	Quiche forma
				160-180	35-40	
				170-190	40-45	
Töltött paradicsom	0,8	Középső		170-190	10-12	Mély tepszi
				160-180	10-12	
Lasagne	1,0	Középső		180-200	8-10	Lapos edény



ÉTEL	Tömeg (kg)	Mély tepszi pozíciója	Sütési mód	Hőfok (°C)	Idő (perc)	Sütőedény
Szoptató malac	1,4	Középső		190-210	70-75	Mély tepszi
				170-190	70-75	
Nyúl	1,2	Középső		180-200	55-60	Mély tepszi
				170-190	45-50	
				170-190	30-35	
Bárány	1,0	Középső		190-210	50-55	Mély tepszi
				170-190	45-50	
				180-200	50-55	
Sózott sertésbélcsín	0,6	Középső		170-190	35-40	Mély tepszi
				170-190	40-45	
Csirke	1,2	Alsó		190-210	50-55	Mély tepszi
				170-190	45-50	
Marhasült	0,6	Középső		190-210	30-35	Mély tepszi
				180-200	25-30	
				190-210	30-35	
Bélszínszelet tésztával	1,0	Középső		180-200	35-40	Mély tepszi
				160-180	30-35	
Rablóhús	0,3	Magas		180-200	10-12	Huzalpolc
Kolbászkák	0,6	Magas		190-210	10-15	Huzalpolc

HAL	Tömeg (kg)	Mély tepsi pozíciója	Sütési mód	Hőfok (°C)	Idő (perc)	Sütőedény
Vörös keszeg	1,0	Középső		180-200	25-30	Mély tepsi
				170-190	20-25	
Hal sókéregben	1,0	Középső		190-210	25-30	Mély tepsi
				180-200	25-30	
Naphal	1,0	Középső		170-190	15-20	Mély tepsi
				160-180	10-15	
Tengeri süllő	1,0	Középső		190-210	20-25	Mély tepsi
				180-200	10-15	
Tőkehal	1,1	Középső		190-210	25-30	Mély tepsi
				180-200	20-25	
Hal pite	1,1	Középső		190-210	60-65	Jénai edény
				190-210	60-65	
Lazac zsírpapírban	1,0	Középső		180-200	20-25	Mély tepsi
				170-190	15-20	
Pisztráng	1,1	Középső		190-210	20-25	Mély tepsi
				180-200	15-20	
Halszelet	1,0	Magas		170-190	15-20	Huzalpolc
Szardínia	1,0	Magas		180-200	10-15	Huzalpolc

SÜTEMÉNYEK ÉS DESSZERTEK	Tömeg (kg)	Mély tepszi pozíciója	Sütési mód	Hőfok (°C)	Idő (perc)	Sütőedény
Piskótatészta	0,5	Középső		150-170	35-40	Formaedény
				170-190	30-35	
				160-180	30-35	
Piskótatekercs	0,5	Középső		170-190	10-15	Mély tepszi
				160-180	10-15	
Torta	0,8	Középső		190-180	55-60	Kenyérforma
				150-170	50-55	
Keksz	1,0	Középső		160-180	20-25	Mély tepszi
				150-170	20-25	
Üreges leveles- tészta	0,3	Középső		170-190	20-25	Mély tepszi
				160-180	15-20	
Csészés sütemény	0,7	Középső		160-180	20-25	Mély tepszi
				160-180	20-25	
Sült almák	0,5	Középső		180-200	30-35	Mély tepszi
				170-190	20-25	
Habcsók	0,35	Középső		100-120	70-75	Mély tepszi
				100-120	60-65	
Sült banánok	0,5	Középső		180-200	20-25	Jénai edény
				170-190	15-20	
Szilvatorta	0,6	Középső		170-190	55-60	Tortaforma
				160-180	50-55	
Almáspite	0,8	Középső		170-190	45-50	Mély tepszi
				160-180	40-45	
Sült banánok	0,5	Középső		180-200	20-25	Jénai edény
				170-190	15-20	
Sajttorta	0,8	Középső		180-200	40-45	Tortaforma
				170-190	40-45	

## GYERMEKZÁR FUNKCIÓ



A gyermekzár funkció használatával megakadályozható, hogy a kisgyerekek játszanak a kezelőgombokkal.

A funkció bekapcsolásához nyomja meg addig a  és a  gombot, amíg meg nem szólal egy hosszú beep hang.

Ezzel a sütő zárolásra került.

Ha a sütő kikapcsolt állapotban van, akkor a kijelzőben a SAFE felirat jelenik meg.

Ha bekapcsolja a sütőt, akkor minden gomb zárolva van az On/Off  gomb kivételével.

A gyermekzár funkció érvénytelenítéséhez nyomja meg egyszerre a  és a  gombot, amíg meg nem szólal egy hosszú beep hang. Ekkor e kijelzőből eltűnik a SAFE felirat.

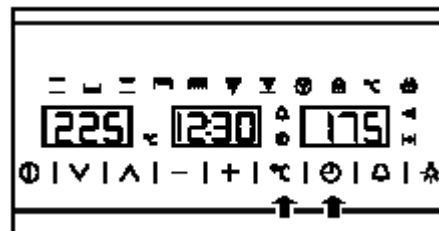



## A SÜTŐ BIZTONSÁGI KIKAPCSOLÁSA

 Ha egy bizonyos ideig nem kapcsolja ki a sütőt, vagy nem módosította a hőfokot, a sütő automatikusan kikapcsol.

A sütő automatikusan kikapcsol, ha a hőfok:

50-120°C-nál	12,5 óra után
120-200°C-nál	8,5 óra után
200-250°C-nál	5,5 óra után

A készülék használatához nyomja meg bármelyik gombot a biztonsági kikapcsolás után.

 A biztonsági kikapcsolás törlődik, ha az órafunkciót a sütési időtartamra , vagy a sütési idő végére  programozza be.

## VIZES TISZTÍTÁS

### A funkcióról ...

A készülék megfelelő működéséhez elengedhetetlen a rendszeres tisztítás, hogy elkerülhető legyen az étel, a szennyeződés és a zsírlerakódások ráégése. Ezzel a funkcióval megkönnyítheti, és kényelmesebbé teheti a tisztítási folyamatot.

### Hogyan üzemel?

A funkció hőt, gőzt és néhány csepp mosogatószert használ az étellerakódások fellazításához, és annyira meglágyítja azokat, hogy sokkal könnyebben eltávolíthatók lesznek. Így szükségtelenné válik a bevonat sikálása és elkerülhető a zománcbevonat karcosodása.



## Hogyan használja?

- Távolítson el minden tartozékot (oldalsó polctartók, huzalpolcok, serpenyők, tepsik) a sütőtérből a funkció használata előtt.
- Öntsön kb. 500 ml vizet egy néhány csepp mosogatószerrel egy nagy felszívóképességű hőálló szivacsra, melyet helyezzen a sütőtér aljára.
- Ha erősen szennyezett a sütőtér, akkor szükséges lehet egy rövid idejű feláztatásra.
- Zárja be a sütő ajtaját.
- Válassza ki az alsó sütés funkciót 220°C-on.
- Állítson be egy 5 perces időtartamot.
- Az 5 perces idő letelte után várjon még 15 percet az ajtó nyitása előtt.
- Ne felejtse el kikapcsolni a készüléket.
- Egy nagy felszívóképességű szivacs használatával távolítson el minden vízmaradványt a sütőtér aljából.
- Ez után elvégezhető a sütőtér megtisztítása.
- A tisztítás után a sütőtérnek és az ajtó körüli tömítésnek száraznak kell lennie.

## TISZTÍTÁS ÉS ÁPOLÁS

---



### Vigyázat!

A készülék tisztítása előtt azt le kell választani az elektromos hálózatról.

### A sütőtér tisztítása

- A sütőtér belsejét rendszeresen meg kell tisztítani, hogy eltávolítsa az étel- és zsírlerakódásokat, amelyek füstöt, kellemetlen szagokat és foltok megjelenését okozhatják.
- A hideg sütőfelületek tisztításához használjon nylonkefét, vagy szivacsot, meleg szappanos vízzel. Ha speciális sütőtisztítót használ, akkor azt csak a zománcozott felületeken használja a gyártó utasításai szerint.



### Vigyázat!

Soha ne használjon a sütőtér tisztításához gőztisztítót, vagy nagynyomású mosót.

### A sütő külsejének és a tartozékoknak a tisztítása

A sütő külső részeit és a tartozékokat meleg, szappanos vízzel, vagy egy enyhén mosogatószeres vízzel tisztítsa.



### Vigyázat!

Soha ne használjon fémszivacsos párnát, vagy kereskedelmi súrolószert, mert azok károsíthatják a zománcbevonatot. A rozsdamentes acélfelületek tisztításához olyan szivacsot, vagy puha rongyot használjon, amely nem okoz karcosodást.

A sütő külső részeinek a tisztításához ne kísérelje meg eltávolítani a szabályzókat, mivel ehhez a sütőt először a konyhabútorból kell eltávolítani.

## A nagy belső üvegajtó tisztítása



### Figyelem!

Legyen nagyon óvatos, amikor a belső üveget eltávolítja.

1. Nyissa ki a sütő ajtaját.
2. Alulról (A) felfelé húzza ki az üveget.
3. Ez után szabaddá válik a belső üveg. Távolítsa el.
4. Tisztítsa meg a belső üveget és a sütőajtó belső oldalát.

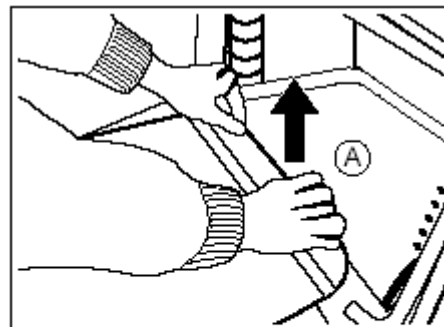

5. Helyezze a belső üvegen lévő tartókat a az ajtó felső hornyaiba (B).
6. Süllyessze le az üveget az ajtóba (C).

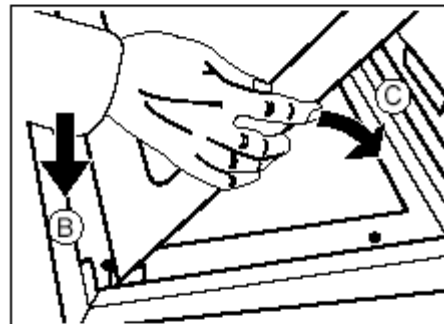

7. Az üveg a két alsó tartó (D) megnyomásával rögzíthető, miközben az üveget az ajtóba (E) nyomja.

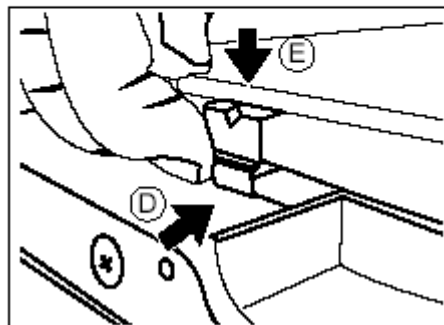

## A sütőtéri izzó cseréje



### Figyelem!

Az izzó cseréjéhez először válassza le a sütőt az elektromos hálózatról.

1. Lazítsa ki a polctartó görgőket a reteszből (F).

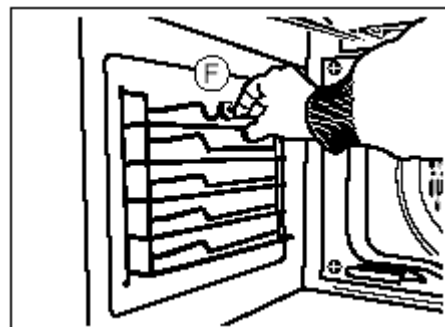

2. Lazítsa ki a lencse formájú lámpa tartót egy megfelelő eszköz segítségével. Cserélje ki az izzót.

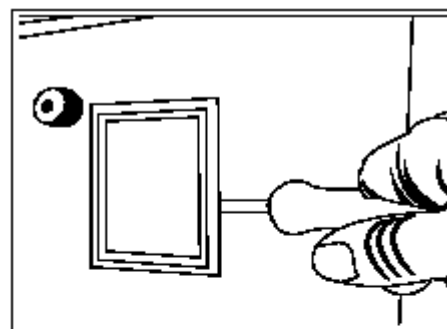

3. Helyezze vissza a tartót erőltetés nélkül a helyére, ügyelve a megfelelő pozíciójára.

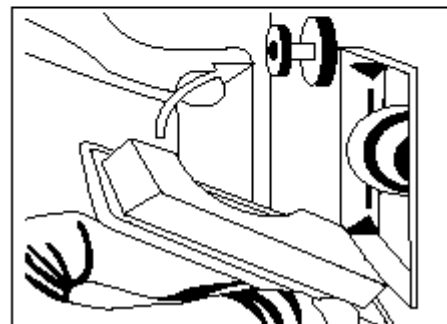

A kicserélt izzónak 300°C-os hőállóságúnak kell lennie.  
Új izzó a Vevőszolgálatnál szerezhető be.

## KÖRNYEZETVÉDELMI TUDNIVALÓK

---

A terméken, vagy a csomagoláson található  szimbólum azt jelzi, hogy a termék nem kezelhető háztartási hulladékként. Ehelyett a terméket el kell szállítani az elektromos és elektronikai készülékek újrahasznosítására szakosodott megfelelő begyűjtő helyre.

Azzal, hogy gondoskodik e termék helyes hulladékba helyezéséről, segít megelőzni azokat a környezetre és az emberi egészségre gyakorolt potenciális kedvezőtlen következményeket, amelyeket ellenkező esetben a termék nem megfelelő hulladékkezelése okozhatna.

Ha részletesebb tájékoztatásra van szüksége a termék újrahasznosítására vonatkozóan, akkor kérjük, hogy lépjen kapcsolatba a helyi önkormányzattal, a háztartási hulladékok kezelését végző szolgálattal, vagy azzal a bolttal, ahol a terméket vásárolta.

## Ökológiai csomagolás

A csomagoló anyagok újra feldolgozhatók és ismét felhasználhatók. Azért, hogy a felesleges csomagolás újra hasznosítható legyen, kérjük, hogy adja le őket a megfelelő begyűjtő helyre, melynek címe felől a helyi hatóságoktól kérhet tájékoztatást.

## MIT KELL TENNI, HA ...

Ha a készülék nem megfelelően üzemel, akkor mielőtt hívja a szervizt, kérjük, hogy végezze el a következő ellenőrzéseket:

Probléma	Megoldás
<b>Nem üzemel a sütő</b>	Ellenőrizze az elektromos csatlakoztatást. Ellenőrizze a biztosítékokat és azok terhelhetőségét. Gondoskodjon az óra beállításáról, vagy a programozott üzemmódról. Ellenőrizze a funkció beállítást és a hőfok kiválasztást.
<b>Nem üzemel a sütőtéri világítás</b>	Cserélje ki az izzót. Ellenőrizze, hogy a Használati útmutató szerint csatlakoztatta-e.
<b>Nem az elvárt sütési eredmény valósul meg</b>	Ne használjon magasabb hőfokbeállítást a sütési táblázatban megadottnál.
<b>Sütéskor füst jön ki a sütőtérből</b>	Az első használatnál ez normális jelenség. Rendszeresen végezze el a sütő tisztítását. Csökkentse a mély serpenyőbe adagolt zsír, vagy olaj mennyiségét.
<b>Gőz és páralecsapódás van az ételen és a sütőtérben</b>	Tekintse át a sütési táblázatokat a sütő legjobb teljesítményének az eléréshez.
<b>Zajos a sütőventilátor</b>	Amikor befejeződött a sütési folyamat, ne hagyja 15-20 percnél tovább az edényeket a sütőtérben.
<b>A kijelzőben a „12:00” jelenik meg</b>	Ellenőrizze, hogy a sütőpolcok és a sütőedények nem vibrálnak-e.



Ha a fenti átvizsgálásokat követően is fennáll a hiba, akkor forduljon a kijelölt szervizhez.

Amikor a szervizhez fordul, akkor adja meg a jelentkező problémát és a következő készülékazonosító számokat:

1. Sorozatszám (S-No)
2. Modellszám (Model)
3. Termékszám (PNC)

A fenti azonosító számok az adattáblán találhatóak. Az adattábla a sütő alján az ajtó nyitáskor látható.



Az Ön által vásárolt készülék megfelel az európai 73/23/CEE (elektromos termékek biztonságára vonatkozó) és a 89/336/CEE (elektromágneses összeférhetőségre vonatkozó) irányelvnek.

## ÜZEMBE HELYEZÉS

Ez a fejezet az üzembe helyezést végző szakembernek szól, aki felelős az összeszerelésért és az elektromos csatlakoztatásért. Ha Ön saját maga végzi el az üzembe helyezést, akkor a gyártó minden felelősséget elhárít magától bármilyen lehetséges károsodás esetén.

Az üzembe helyezést csak arra feljogosított szakember végezheti el, akinek be kell tartani a vonatkozó jogszabályokban előírt követelményeket.

### Az üzembe helyezést megelőző magyarázatok

- A sütő kicsomagolásához húzza ki a doboz alján lévő szegélyt.
- A készülék beépítéséhez szükséges mélyedés méreteinek meg kell felelnie a következő oldali ábrán megadottaknak. A beépítési mélységnek minimum 580 mm-nek kell lennie.
- A multifunkciós sütőnek a helyére történő beillesztéséhez a készülék hátsó részénél nem lehet semmilyen kiugrás (csövek, aljzat, stb.).
- A konyhabútor műanyag borításához használt ragasztónak legalább 85°C-ig hőállónak kell lennie.

### Az elektromos csatlakoztatás jogszabályi követelményei

Az üzembe helyezést végző szakembernek ellenőriznie kell, hogy:

- A beüzemelési helyen lévő elektromos hálózati feszültség és frekvencia azonos-e a készülék adattábláján feltüntetettel.
- Az adattáblán megadott maximális áramfelvétellel alkalmas-e a csatlakoztatási hely.
- Az elektromos csatlakoztatást a képen látható módon kell elvégezni.
- A készülék csak szabványos védőföldeléssel ellátott hálózatról üzemeltethető.
- Az elektromos hálózatra történő csatlakoztatásnál a hálózat és a készülék közé egy legalább 3 mm-es érintkező távolsággal rendelkező kapcsolót kell felszerelni (pl. biztosíték, LS kapcsoló). A készülék bekötése után is a kapcsolónak egy esetleges vészhelyzethez, tisztításhoz, vagy izzócseréhez hozzáférhetőnek kell lennie. Semmilyen körülmények között sem szabad a földelő-vezeték a kapcsolónál megszakítani. Az elektromos csatlakoztatást követően ellenőrizni kell, hogy a sütő elektromos részei megfelelően üzemelnek-e.

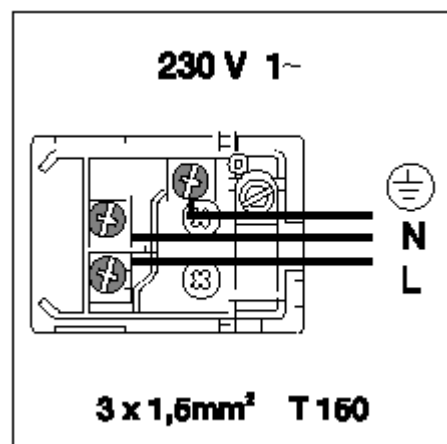

## A sütő beszerelése

Minden sütőnél az elektromos csatlakoztatást követően az alábbiak szerint járjon el:

1. Helyezze be a sütőt a konyhabútorba, ügyelve arra, hogy ne szoruljon alá a vezeték.
2. Rögzítse a sütőt a konyhabútorhoz a mellékelt 2 db csavar segítségével a nyitott ajtónál látható furatokon keresztül.
3. Ellenőrizze, hogy a sütő burkolata nem érintkezik-e a bútor oldalaival és van-e legalább 2 mm-es távolság a készülék oldalai és a környező bútorok között.

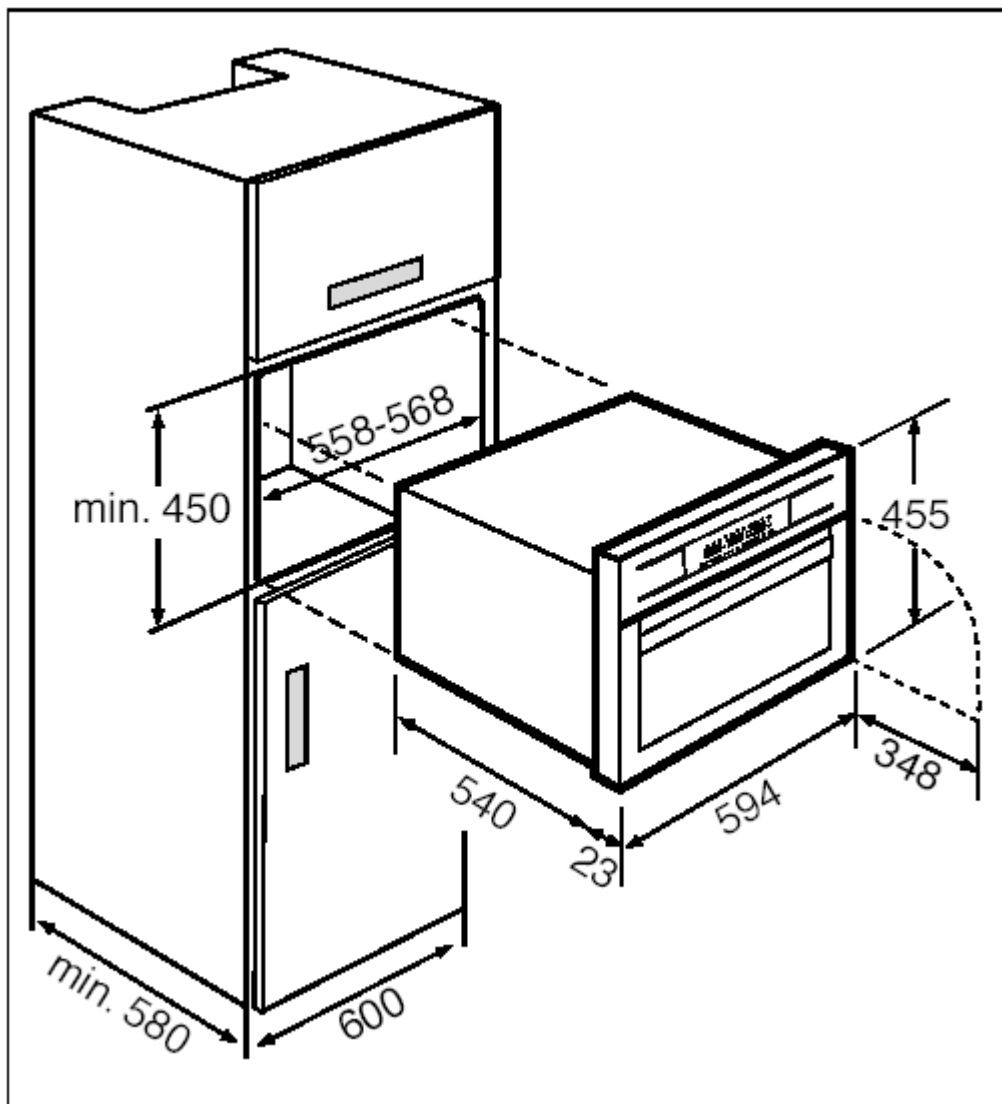

## Adatlap

**a háztartási villamos sütők energiafelhasználásának ismérveiről való tájékoztatásról szóló  
87/2003.(XII.16.) GKM rendelet alapján**

A gyártó védjegye:	AEG
Forgalmazó neve, címe:	Electrolux Lehel Kft. Háztartási Készülékek 1142 Budapest, Erzsébet királyné út 87.
A készülék típusazonosítója:	KE7415001 és KE7415002
Energiahatékonysági osztály A-tól G-ig: A = hatékonyabb G = kevésbé hatékony	
Fűtési funkcióinak energiafelhasználása (kWh/ciklus) a szabványos vizsgálati eljárásnak megfelelően, standard terhelés alapján: - Hagyományos - Mesterséges levegőáramoltatásos	
A sütőtér hasznos térfogata (liter):	
A villamos sütő mérete: Kicsi:                      12 l ≤ térfogat < 35 l Közepes:                 35 l ≤ térfogat < 65 l Nagy:                        65 l ≤ térfogat	
Sütési idő standard terhelésnél (perc):	
A legnagyobb tepsi mérete (cm <sup>2</sup> ):	