



SE Bruksanvisning
DK Brugervejledning
NO Instruksjonsveiledning
SF Käyttöopas
GB Instructions
DE Bedienungsanleitung
FR Mode d'emploi
IT Istruzioni per l'uso
NL Gebruiksaanwijzingen

ES Instrucciones para el uso
PT Instruções de utilização
GR Οδηγίες χρήσης
CZ Návod k použití
PL Instrukcja obsługi
HU Használati kézikönyv
SK Návod na použitie
SI Uporabniški priročnik
HR Priručnik sa uputstvima

RS Priručnik sa uputstvima
RO Manual instrucțiuni
LV Instrukciju rokasgrāmata
LT Naudotojo vadovas
EE Kasutusjuhend
TR Kullanım talimatları
BG Наръчник с инструкции
RU Инструкции по эксплуатации
UA УКР Довідник користувача



PE3821-M
PE4521-M

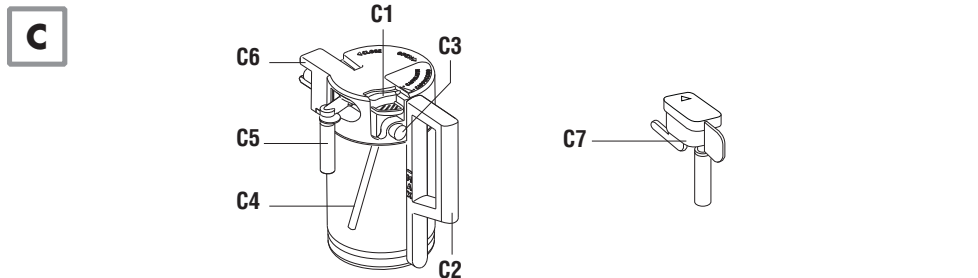
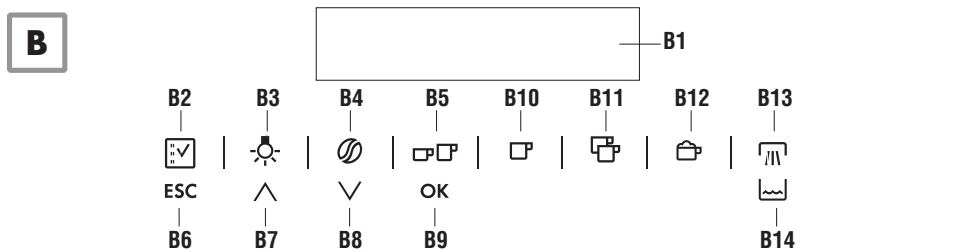
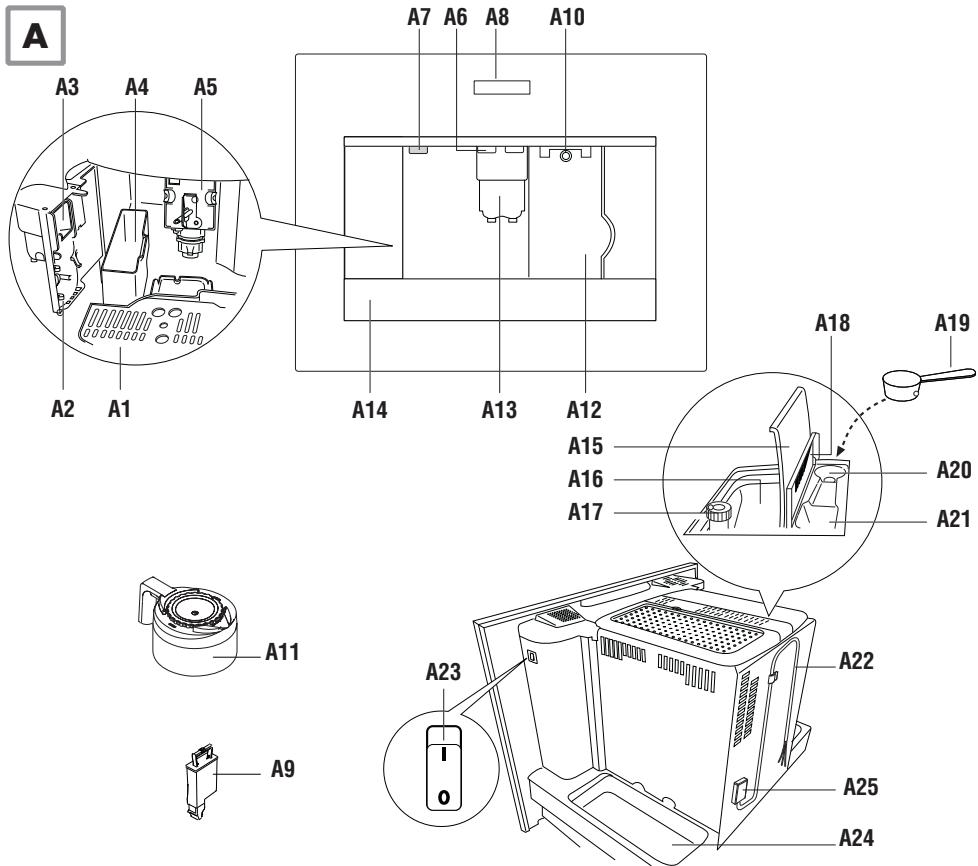

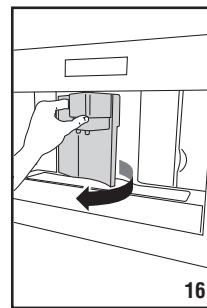
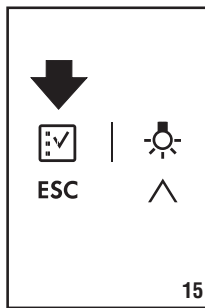
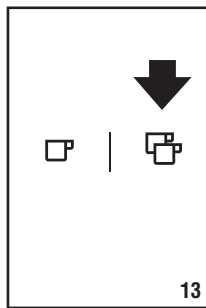
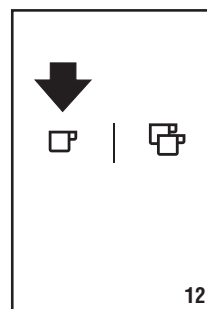
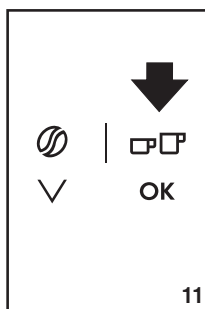
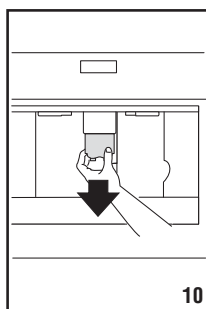
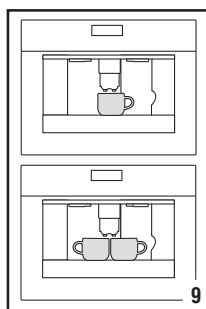
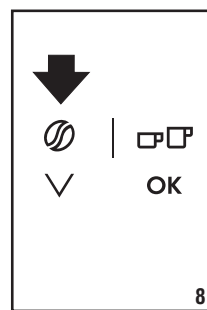
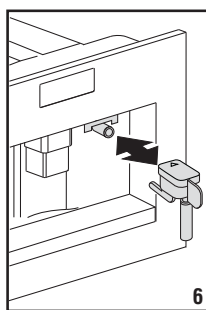
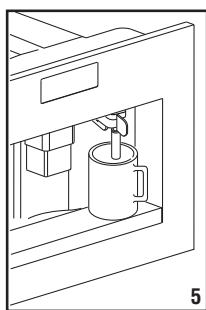
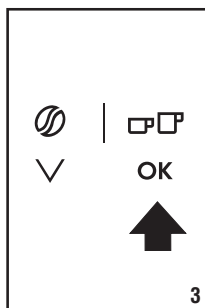
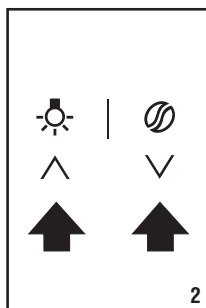
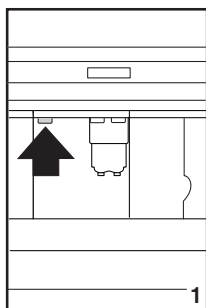

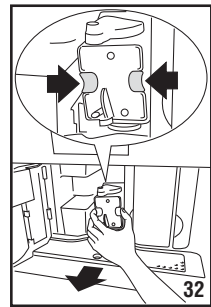
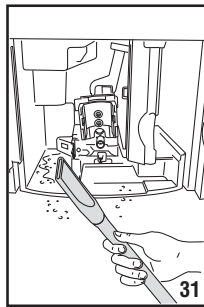
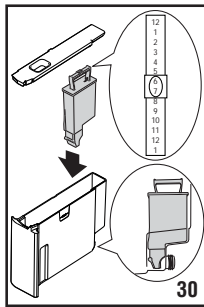
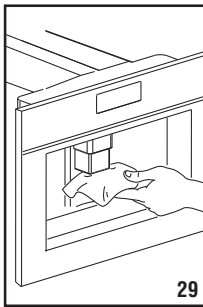
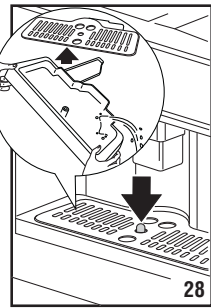
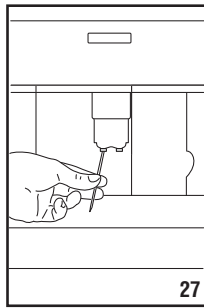
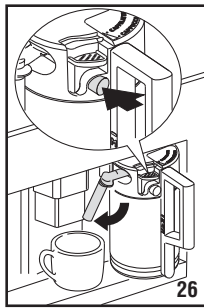
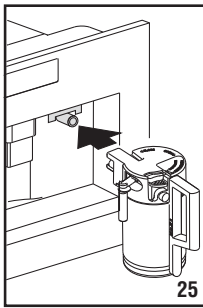
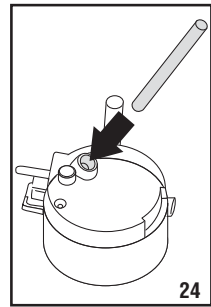
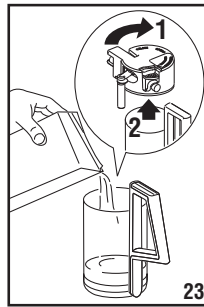
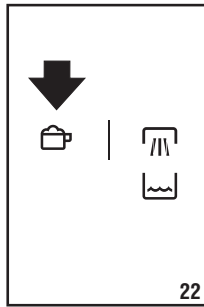
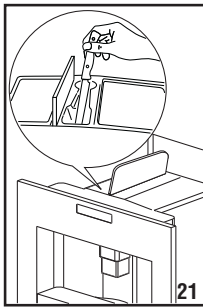
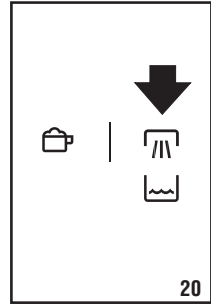
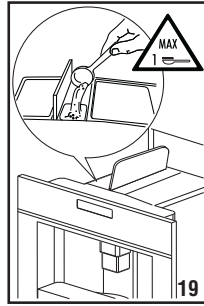
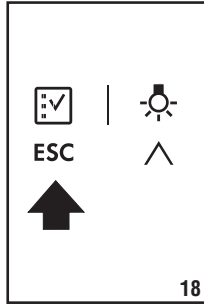
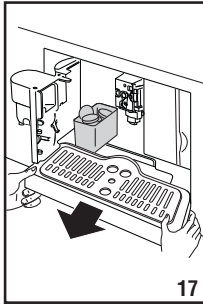

AZ ÖN ELÉGEDETTSÉGE ÉRDEKÉBEN

Köszönjük, hogy megvásárolta ezt az AEG készüléket. Biztosak vagyunk abban, hogy készülékünk kifogástalan teljesítményével hosszú éveken át elégedett lesz. Pontosan ezért alkalmaztunk olyan innovatív technológiákat és jellemzőket, melyek a mindennapi teendőket nagymértékben megkönnyítik, és amelyeket más készülékeken nem talál meg. Kérjük, szánjon néhány percet az útmutató végigolvasására, hogy a maximumot hozhassa ki készülékéből.

KIEGÉSZÍTŐ TARTOZÉKOK ÉS SEGÉDANYAGOK

Az AEG webáruházban mindent megtalál, ami ahhoz szükséges, hogy AEG készülékeinek ragyogó külsejét és tökéletes működését fenntartsa. Ezzel együtt széles választékban kínáljuk a legszigorúbb szabványoknak és az Ön minőségi igényeinek megfelelően tervezett és kivitelezett egyéb kiegészítő tartozékokat - a különleges főzőedényektől az evőeszköz kosarakig, az edénytartóktól a fehérenemű-zsákokig...



Látogassa meg webáruházunkat az alábbi címen:
www.aeg-electrlux.com/shop

TÁRGYMUTATÓ

TÁRGYMUTATÓ	6
BEVEZETÉS	7
A kézikönyvben alkalmazott jelek	7
Zárójelbe tett betűk	7
Problémák és megoldások	7
BIZTONSÁG	7
Alapvető biztonsági tudnivalók	7
Rendeltetésszerű használat	8
Használati utasítások	8
BERENDEZÉS LEÍRÁSA	8
A berendezés leírása	8
A műszerfal leírása	8
A tejtartó és a kiegészítők leírása	9
ELŐKÉSZÍTŐ MŰVELETEK	9
A szállítmány ellenőrzése	9
A berendezés beszerelése	9
A berendezés csatlakoztatása	9
HULLADÉKKEZELÉS	9
BEÉPÍTETT BESZERELÉS	10
Figyelem:	10
A BERENDEZÉS BEÜZEMELÉSE	12
A szűrő kicserélése ("Szűrő reset")	13
A szűrő eltávolítása	13
BEKAPCSOLÁS ÉS ELŐMELEGÍTÉS	13
KÁVÉFŐZÉS (SZEMES KÁVÉ HASZNÁLATÁVAL)	13
A KÁVÉDARÁLÓ BEÁLLÍTÁSA	15
MELEG VÍZ ELŐÁLLÍTÁSA	15
MELEG VÍZ MENNYISÉG MÓDOSÍTÁSA	16
CAPPUCCINO KÉSZÍTÉS	16
TEJ ÉS KÁVÉMENNYISÉG MÓDOSÍTÁSA CAPPUCCINO KÉSZÍTÉSHEZ	17

Tejmennyiség módosítása	17
Kávémennyiség módosítása	17

A KANNA FUNKCIÓ PARAMÉTEREINEK MÓDOSÍTÁSA (JUG)

TISZTÍTÁS

A gép tisztítása	18
A zacstartó tisztítása	19
A cseptartó tálca tisztítása	19
A víztartály tisztítása	19
A kifolyócsövek tisztítása	19
Az elődarált kávé betöltésére szolgáló tölcser tisztítása	19
A gép belső részeinek tisztítása	19
A forrázó tisztítása	19
A tejtartó tisztítása	20
A kávéskanna tisztítása	20

A MENÜPARAMÉTEREK MÓDOSÍTÁSA ÉS BEÁLLÍTÁSA

Nyelvbeállítás	21
Öblítés	21
A bekapcsolási időtartam módosítása	21
Az óra beállítása	21
Az automatikus bekapcsolási időpont beállítása	21
A kávéhőmérséklet módosítása	21
A vízkeménység beprogramozása	22
Kávébeprogramozás	22
Cappuccino beprogramozása	22
Kanna beprogramozása	22
Víz beprogramozása	22
Vizköoldás	22
Visszatérés a gyári beállításokhoz (reset)	23
Statistika	23
Hangjelzés	23
Kontrasztbeállítás	23
Vízszűrő	24

A BERENDEZÉS KIKAPCSOLÁSA

MŰSZAKI ADATOK

A KIJELEZŐN LÁTHATÓ ÜZENETEK

PROBLÉMAMEGOLDÁS

BEVEZETÉS

A kézikönyvben alkalmazott jelek

Ezek a jelek fontos információkat szolgáltatnak. Ezeknek az utasításoknak figyelmen kívül hagyása áramütést, súlyos sérüléseket, égési sebeket, tüzesetet okozhatnak, vagy a berendezés megrongálódását okozhatják.



Veszély!

Ezeknek az utasításoknak figyelmen kívül hagyása áramütés miatti sérülések oka lehet vagy azokat okozza, amelyek akár halálos kimenetelűek is lehetnek.



Figyelem!

Ezeknek az utasításoknak figyelmen kívül hagyása személyi és tárgyi sérülések oka lehet vagy azokat okozza.



Égési sérülések veszélye!

Ezeknek az utasításoknak figyelmen kívül hagyása égési sérülések, vagy sebek okozója lehet vagy azokat okozza.



Megjegyzés:

Ez a jel a felhasználó részére szolgáló fontos tanácsokat és információkat emeli ki.

Zárójelbe tett betűk

A zárójelbe tett betűk a Berendezés leírása c. (3. old.) részben látható jelmagyarázatra utalnak.

Problémák és megoldások

Problémák felmerülése esetén mindenképp, meg kell próbálni megoldani a "Kijelzón látható üzenetek" c. rész és a "Problémamegoldás" c. rész bekezdéseiben levő utasításokat követve.

Amennyiben ezek nem kielégítőek javasoljuk, hogy lépjenek kapcsolatba ügyfélszolgálatunkkal. Javítások szükségessége esetén kizárólag a műszaki asztisztencia központhoz forduljanak.

BIZTONSÁG

Alapvető biztonsági tudnivalók



Figyelem! Ez a berendezés kizárólag háztartásokban használható. Nem használható:

- üzletekben, irodákban és egyéb munkahelyeken beren-

dezett konyhákban

- vidéki vendégfogadóokban
- szállodákban, motelekben és egyéb vendéglátóipari helyiségekben
- kiadó szobákban.



Veszély! A berendezés villanyárammal működik a következő biztonsági utasításokat kell követni:

- A berendezéshez nem szabad nedves kézzel hozzáérni.
- Nem szabad a villásdugót nedves kézzel érinteni.
- Ellenőrizni kell, hogy a felhasznált áramcsatlakoztatóalj szabadon hozzáférhető legyen, mert csak így lehet a villásdugót, szükség esetén kihúzni.
- A berendezés meghibásodása esetén, nem szabad annak javításával próbálkozni. Ki kell a berendezést kapcsolni a főkapcsoló használatával (A23), ki kell a villásdugót húzni az áramcsatlakoztatóaljából és kapcsolatba kell lépni a műszaki asztisztencia központtal.



Figyelem! A csomagolást (műanyag, poliszter zsákok) gyerekektől távol kell tartani.



Figyelem! A berendezést nem szabad olyan személyeknek (gyerekeknek sem) használni, akik korlátozott fizikai-pszichikai-szenezoriális képességekkel rendelkeznek, vagy akik nem rendelkeznek a megfelelő tapasztalattal és ismeretekkel, hacsak a testi épségükért felelős személy fel nem ügyeli tevékenységüket és fel nem világosította őket a gép használata során felmerülhető veszélyekről. A gyerekeket nem szabad hagyni, hogy a berendezéssel játszanak.



Veszély! Égési sérülések veszélye! Ez a berendezés meleg vízzel működik és működése közben forró vízgőz alakulhat ki. Ügyelni kell arra, hogy ne érjenek hozzá a kiforró vízhez, vagy a forró gőzhöz. Használják a fogantyúkat, vagy a markolatokat.



Figyelem! Nem szabad a kávéfőző gépet megfogni, amikor az le van véve a tartóról.

Nem szabad erre a háztartási gépre folyadékokat, gyúlékony, vagy maró anyagokat tartalmazó tárgyakat helyezni, minden esetben az eszköztartókat kell használni a kávéfőzéshez szükséges kiegészítők tárolására (pl. adagoló kanál tárolása). Nem szabad olyan nagyméretű tárgyakat, vagy nem stabil tárgyakat rátenni, amelyek megakadályozzák működését.



Figyelem! A háztartási gépet nem szabad használni

akkor, amikor ki van véve tartójából: ügyelni kell arra, hogy a berendezés ki legyen kapcsolva, mielőtt kivennék a helyéről. Kivételt képez, a kávédaráló beállítása, amelyet kivett géppel kell elvégezni (lásd a "Kávédaráló beállítása" c. fejezetet).

i **Megjegyzés:** Kizárólag eredeti vagy a gyártó által javasolt kiegészítőket és cserealkatrészeket szabad használni.

Rendeltetészerű használat

Ez a berendezés kávéfőzésre és italok felmelegítésére szolgál. Bármilyen más jellegű használata nem rendeltetészerű használatnak minősül.

Ez a berendezés nem alkalmas kereskedelmi használatra.

A gyártó nem vállal felelősséget a berendezés nem megfelelő használatáért miatt keletkezett károkért.

Ez a berendezés beszerelhető egy beépített tűzhelybe, amelyben ez utóbbi el van látva a hátsó részén hűtőventilátorral (3kW maximális mikrohullámterheléssel).

Használati utasítások

A készülék használata előtt figyelmesen el kell olvasni ezeket az utasításokat.

- Minden esetben gondosan meg kell őrizni a kézikönyvet.
- Ezeknek az utasításoknak figyelmen kívül hagyása személyi és tárgyi sérülések oka lehet.

A gyártó nem vállal felelősséget az ezeknek az utasításoknak figyelmen kívül hagyása miatt keletkezett károkkért.

i **Megjegyzés:** ez a berendezés el van látva egy hűtőventilátorral. Ez minden alkalommal működni kezd, amikor kávéfőzésre, meleg víz és gőz előállítására kerül sor. Néhány perc eltelte után automatikusan kikapcsol.

BERENDEZÉS LEÍRÁSA

A berendezés leírása

(3 – A old.)

- A1. Csészertartó tálca
- A2. Használati lappantyú
- A3. Kávéadagoló
- A4. Zacc tartó
- A5. Forrázó
- A6. Csészertartó tálca fényjelzői
- A7. Bekapcsoló/stand-by gomb
- A8. Műszerfal











- A9. Vízlágyító szűrő
- A10. Meleg víz és gőz fúvóka
- A11. Kanna (Jug)
- A12. Víz tartály
- A13. Kávé kifolyócső (állítható magasság)
- A14. Csepptartó tálca
- A15. Szemes kávé tartó fedele
- A16. Szemes kávé tartó
- A17. Darálási fokozat beállító kapcsoló
- A18. Elődarált kávé betöltésére szolgáló bemenetel
- A19. Adagolókanál
- A20. Adagoló tartó
- A21. Elődarált kávé betöltésére szolgáló tölcser
- A22. Tápkábel
- A23. BE/KIKAPCSOLÁSI főkapcsoló
- A24. Tartótálca
- A25. Kapocrendszer

A műszerfal leírása

(3 – B old.)

i **Megjegyzés:** Amikor egy funkció használatára sor kerül, a műszerfalon csak az ahhoz társított ikonok világítodnak meg.

i **Megjegyzés:** Az ikonok aktiválásához elegendő azokat finoman megérinteni.

- B1. Klj jelző: a berendezés használati útmutatása a felhasználó részére.
- B2.  ikon a menüparaméterek beállítási mód aktiválása vagy kiiktatása
- B3.  ikon A6 fényjelzők bekapcsolása/kikapcsolása
- B4.  ikon a kávéz kiválasztására
- B5.  ikon, a tetszés szerinti kávéféleség kiválasztása (eszpresszó, kis csésze, közepes csésze, nagy csésze, bögre)
- B6. ESC ikon, a kiválasztott üzemmódból való kilépésre
- B7-B8.  ikonok a menüben, előre-vissza mozgásra és a különféle üzemmódok megjelenítésére
- B9. OK ikon, a kiválasztott funkció megerősítése
- B10.  ikon, egy csésze kávé főzése
- B11.  ikon, két csésze kávé főzése
- B12.  ikon, egy adag cappuccino készítése.
- B13.  ikon, meleg víz előállítására.
- B14.  "Jug" ikon, néhány csészényi kávé lefőzése a kanna funkció használatával (készlethez tartozó egység)

A tejtartó és a kiegészítők leírása

(3 – C old.)

- C1. Tejhabosító kar
- C2. Tejtartó markolata
- C3. CLEAN gomb
- C4. Tejtartó úszócsöve
- C5. Tejhab kifolyócső
- C6. Tejhabosító egység
- C7. Meleg víz adagoló

ELŐKÉSZÍTŐ MŰVELETEK

A szállítmány ellenőrzése

A csomagolás eltávolítása után ellenőrizni kell a készülék ép-ségét és, hogy az összes kiegészítő jelen van-e. A készüléket nem szabad megrongálódott állapotban használni. A műszaki asztisztencia központhoz kell fordulni.

A berendezés beszerelése



Figyelem!

- A beszerelést szakembernek kell elvégeznie az érvényben levő, helyi jogszabályok értelmében (lásd a "A beépített beszerelés" c. bekezd.).
- A csomagolóanyagokat (máanyag zsákok, poliészter, stb.) nem szabad a gyermekek kezeügyében hagyni.
- A háztartási gépet soha sem szabad olyan helyiségekben beszerelni, ahol a hőmérséklet eléri a 0 °C értéket.
- A lehető legrövidebb időn belül be kell állítani a víz keménységi fokát a "Víz keménységi fokának beprogramozása" c. bekezdésben levő utasításokat követve.

A berendezés csatlakoztatása



Veszély! Ellenőrizni kell, hogy a táphálózati áramfeszültség értéke megfeleljen a készülék alján található adat-táblán feltüntetett értékekkel,

A készüléket kizárólag, legkevesebb megengedett 10 A –es, ha-tékonyan földelt és szakszerűen beszerelt áramcsatlakoztató-hoz szabad csatlakoztatni. Abban az esetben, ha a készülék villásdugójának jellemzői nem felelnek meg a rendelkezésre álló áramcsatlakoztató jellemzőivel, szakembernek kell kicse-rélnie a villásdugót.

A biztonsági irányelvek értelmében a beszerelés során egy egy-pólusú kapcsolót kell használni, amelyen a kapcsolatok között

legkevesebb 3 mm távolság van. Nem szabad többszörös áram-csatlakoztatóaljkat, vagy hosszabítókat használni.



Figyelem! A lecsatlakoztatási egységeknek besze-relhetőeknek kell lenniük a táphálózatra, a helyi beszerelési sza-bályokat követve.

HULLADÉKKEZELÉS



A háztartási gépeket nem szabad lakóhelyi hulladék-ként kezelni. Az ezzel a jellel ellátott berendezések a 2002/96/EC Európai Közösségi Irányelvnek megfe-lelően hulladékkezelhetők. Az összes, leszerelt, elek-tromos és elektronikus berendezés a lakóhelyi hulladékoktól külön kezelendő, leadva a kijelölt hatósági hulladékgyűjtő köz-pontokban. A leszerelt elektromos berendezések megfelelő hul-ladékkezelésével elkerülhetők a környezetszennyező hatások kialakulásai és a személyi sérülések. A leszerelt berendezés hul-ladékkezelésére vonatkozó további információt a helyi önkor-mányszatnál, a hulladékkezelő központnál, vagy annál a viszonteladónál lehet kérni, ahonnan a terméket megvásárol-ták.

BEÉPÍTETT BESZERELÉS

Ellenőrizni kell a háztartási berendezés beszereléséhez szükséges méretek meglétét.

A kávéfőző gépet csak egy oszlopra lehet felszerelni, amelyet a falra kell rögzíteni a kereskedelemben kapható tartóállványokkal.

Figyelem:

- Fontos: A berendezésen sorra kerülő bármilyen jellegű beszerelési műveleteket, vagy karbantartási műveleteket az áramhálózatról lekapcsolt gépen kell elvégezni.
- A berendezéssel közvetlenül érintkező konyhabútoroknak hőállóknak kell lenniük (min. 65°C).
- A megfelelő ventiláció biztosítása céljából egy kis rést kell kihagyni a bútor alján (lásd az ábrán látható méreteket).

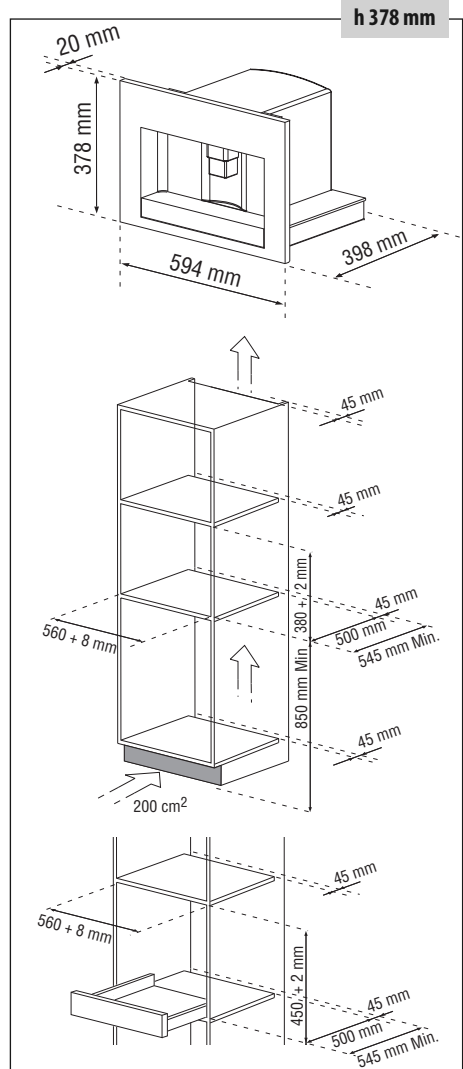
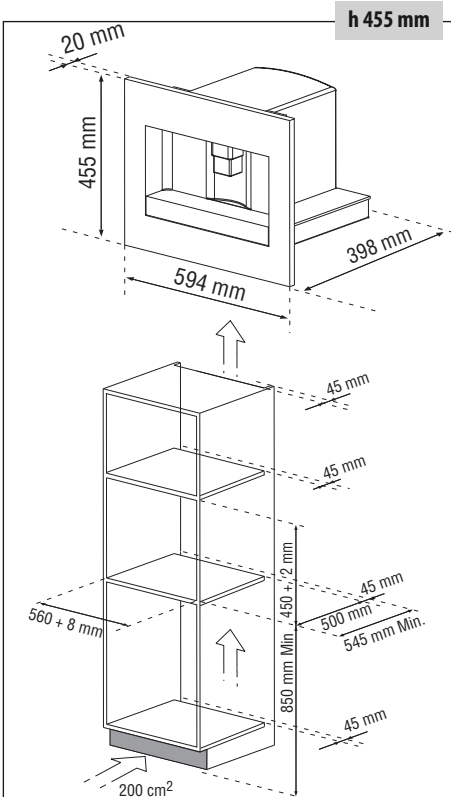
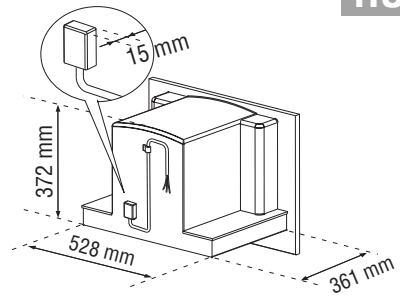

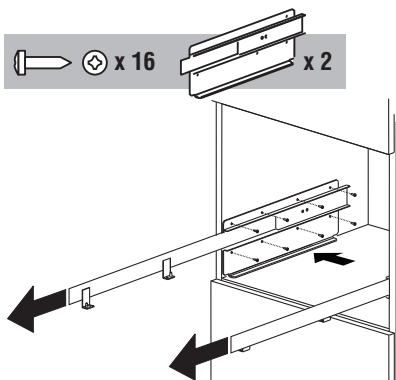

A bútor oldalfelületeire kell elhelyezni a síneket az ábrán látható módon. Rögzíteni kell a síneket a megfelelő, készlethez tartozó csavarokkal, majd ki kell teljesen húzni. Abban az esetben, ha a gépet egy "Melegítő fiók" felé szerelik be, ennek felső felületeit kell használni a sínek elhelyezésekor. Ebben az esetben nem lesz jelen a tartófelület.

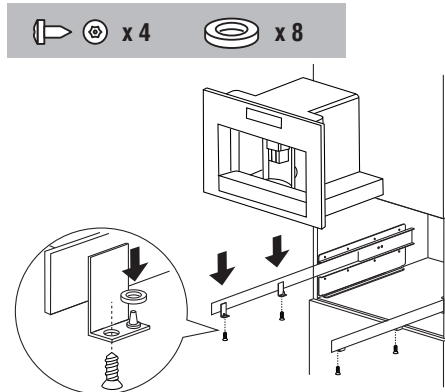

Az áramberendezést el kell helyezni a síneken, ellenőrizve, hogy a csapok a megfelelő módon a helyükre vannak téve ahhoz, hogy a készlethez tartozó csavarokkal rögzíteni lehessen. A berendezés magasságának beállítása esetén a készlethez tartozó köralakú távtartókat kell használni.

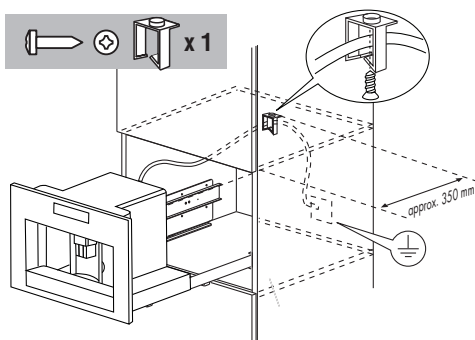

Rögzíteni kell a megfelelő rögzítővel a tápkábelt. A tápkábelnek annyira kell hosszúnak lennie, amennyi elegendő ahhoz, hogy a berendezés kihúzható legyen a szemes kávétartó feltöltésekor. **A törvény értelmében kötelező elvégezni a földelést. Az áramcsatlakoztatást az útmutatások követésével, egy villanszerelőnek kell elvégeznie.**

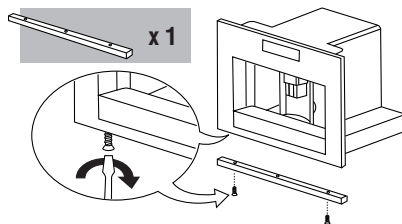

Amennyiben szükséges, fel kell tenni az esztétikus rudat a keret alsó részére, hogy kompenzálni lehessen a berendezés sorba kerülését egyéb háztartási gépekkel.

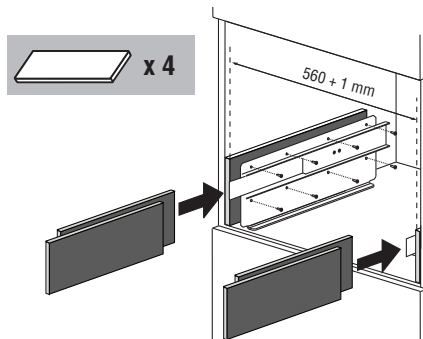

A besorolás kiigazításának szükségessége esetén a távtartókat a tartó alá, vagy amellé kell tenni.

A BERENDEZÉS BEÜZEMELÉSE

- A készüléket a gyári ellenőrzés során kipróbálták, ezért természetes, hogy a darálóban marad egy kis örölt kávé.
 - A lehető legrövidebb időn belül be kell állítani a vízkeménységi fokot követve a "Vízkeménység beállítása" c. bekezdésben leírt eljárásokat.
1. A berendezést csatlakoztatni kell az áramhálózatához. Be kell állítani a használati nyelvet.
 2. A nyelv beállításához a $\wedge \vee$ (B7 és B8) ikonokat kell használni, amíg a kívánt nyelv ki nem választható (2. ábr.). Amikor a kijelzőn megjelenik: "OK LENYOMÁSA MAGYAR NYELV BEÁLLÍTÁSÁHOZ" üzenet, az OK ikont legalább három másodpercig lenyomva kell tartani, (B9) (3. ábr.), amíg meg nem jelenik a "MAGYAR NYELV TELEPÍTVE" üzenet. Ha egy nem kívánt nyelvet választottak ki, követni kell a "Nyelv beállítás" c. fejelet utasításait. Ha, azonban az Önök által beszélt nyelv nem áll rendelkezésre, a kijelzőn látható három nyelv közül lehet választani. Az utasítások angol nyelvre vannak beállítva. Tehát, a kijelzőn látható utasításokat kell követni:
 3. Öt másodperc után a gépen a "TÖLTSE FEL A TARTÁLYT!" üzenet lesz látható: ki kell venni a tartályt (4. ábr.), le kell öblíteni és fel kell tölteni tiszta vízzel a MAX jelzés meghaladása nélkül. Vissza kell tenni a helyére ütközésig nyomva. A tartályba be lehet tenni vízlágyító szűrőt (30. ábr.).
 4. A meleg víz kifolyócső alá be kell tenni egy csészét (5. ábr.). (Ha a vízszolgáltató nincs betéve, a gép a "TEGYE BE A VÍZSZPLGÁLTATÓT!" üzenetet jeleníti meg, tehát a 6. ábrán látható módon kell azt betenni. A gépen látható üzenet: "MELEG VÍZ. NYOMJA LE OK!". Nyomja le az OK (B9) ikont(3. ábr.), néhány másodperc múlva kevés víz fog kifolyni a vízszolgáltatóból.
 5. A gépen látható üzenet: "KIKAPCSOLÁS FOLYAMATBAN, KÉRJÜK, VÁRJON!", majd a gép kikapcsol.
 6. A fogókkal megfogva a gépet kifele kell húzni (7. ábr.); ki kell nyitni a fedelet, fel kell tölteni a szemes kávé tartót kávéval, majd be kell csukni a fedelet és befele kell nyomni a gépet.

Innentől kezdődően a géppel kávé lehet főzni.



Figyelem! Soha sem szabad a gépbe elődarált kávé, liofolizált kávé, karamellizált kávészemeket tenni, sem olyan tárgyakat, amelyek rongálhatják a gépet.



Megjegyzés: Első használatkor 4-5 kávé és 4-5 cap-

puccino-t kell készíteni ahhoz, hogy a gép a legmegfelelőbbben működjék.



Megjegyzés: Minden alkalommal, a gépnek a fő BE/KI-KAPCSOLÓ kapcsolóval (A23) való bekapcsolásakor a berendezés elindítja az ÖNELLENŐRZÉS funkciót, majd kikapcsol, újraindításához pedig, újból le kell nyomni a bekapcsoló/stand-by gombot (A7) (1. ábr.).

A SZŪRŐ BESZERELÉSE

Néhány modell rendelkezik vízlágyító szűrővel:

ez javítja a víz minőségét és tartósabbá teszi a berendezést. A következő módon kell beszerezni:

1. Ki kell venni a csomagolásából a szűrőt (A9);
2. Mozgatni kell addig az időmutatót (lásd 30. ábr.) amíg meg nem jelenítődnek a használati hónapok jelzései.



Megjegyzés: A szűrő körülbelül két hónapig használható, ha a berendezést a megfelelő módon használták, ha, viszont, a gépet betett szűrővel nem használják sokáig, a szűrő legtovább három hétig használható.

3. Kevés vízzel fel kell tölteni a tartályt, az ábrán jelzett szintig:



4. Be kell tenni a szűrőt a tartályba és a tartály aljáig be kell nyomni (lásd 30. ábr.);
5. Fel kell tölteni a tartályt és vissza kell tenni a gépbe, majd be kell tenni a meleg vízszolgáltatót (C7) (6. ábr.).
6. A szolgáltató alá be kell tenni egy edényt (min. térfogat: 100ml).
7. Belépés a menübe \boxtimes (B2) ikon lenyomásával;
8. $\wedge \vee$ B7) és (B8) ikonok lenyomása, amíg a kijelzőn meg nem jelenik a "SZERELJE BE A SZŪRŐT!" kiírás;
9. OK (B9) ikon lenyomása;
10. A kijelzőn a "SZERELJE BE A SZŪRŐT! MEGERŐSÍTÉS!" kiírás látható.
11. Kiválasztás megerősítése OK (B9) ikon lenyomásával (vagy visszavonás ESC (B6) ikon lenyomásával): a kijelzőn a "MELEG VÍZ. NYOMJA LE OK!" kiírás látható.
12. OK (B9) ikon lenyomása: a berendezés elkezd a meleg vízszolgáltatást és a kijelzőn a "KÉRJÜK, VÁRJON!" kiírás látható.



A vízszolgáltatás befejeződések a gép automatikusan visszatér a beállított alap üzemmódhoz



Megjegyzés: Lehet, hogy a gép kéri a művelet többszöri megismétlését; abból a célból, hogy a vízhálózatban teljes mértékben megvalósuljon a légtelenítés.

A szűrő kicserélése ("Szűrő reset")



Amikor a kijelzőn a "CSERÉLJE KI A SZÜRŐT!" kiírás látható, vagy a szűrőt már két hónapja használják (lásd időmutató), ki kell cserélni a szűrőt:

1. Ki kell venni az elhasznált szűrőt;
2. Ki kell venni a csomagolásából az új szűrőt.
3. Addig kell az időmutatót mozgatni (lásd 30. ábr.), amíg meg nem jelenítődnek rajta a használati hónapok nevei (a szűrő két hónapig használható);
4. Be kell tenni a szűrőt a tartályba és le kell nyomni annak az aljág (lásd 30. ábr.);
5. Fel kell tölteni a tartályt és vissza kell tenni a gépbe, majd be kell tenni a meleg víz szolgáltatást (C7) (6. ábr.).
6. A szolgáltatás alá be kell tenni egy edényt (min. térfogat: 100ml).
7. Belépés a menübe  (B2) ikon lenyomásával;
8.   (B7) és (B8) ikonok lenyomása, amíg a kijelzőn meg nem jelenik a "RESET SZÜRŐ!" kiírás;
9. OK (B9) ikon lenyomása;
10. A kijelzőn a "RESET SZÜRŐ! MEGERŐSÍTÉS!" kiírás látható.
11. Kiválasztás megerősítése OK (B9) ikon lenyomásával (vagy visszavonás ESC (B6) ikon lenyomásával): a kijelzőn a "MELEG VÍZ. NYOMJA LE OK!" kiírás látható.
12. OK (B9) ikon lenyomása: a berendezés elkezd a meleg víz szolgáltatást és a kijelzőn a "KÉRJÜK, VÁRJON!" kiírás látható.

A vízszolgáltatás befejeződések a gép automatikusan visszatér a beállított alap üzemmódhoz.

A szűrő eltávolítása

A gépet a szűrő nélkül annak kivételével és az eltávolítás jelzésével lehet használni, a következő módon:

1. Belépés a menübe  (B2) ikon lenyomásával;
2.   (B7) és (B8) ikonok lenyomása, amíg a kijelzőn meg nem jelenik a "SZERELJE BE A SZÜRŐT!" kiírás;
3. OK (B9) ikon lenyomása;
4. A kijelzőn a "SZERELJE BE A SZÜRŐT! *MEGERŐSÍTÉS!" kiírás látható.
5. Visszavonás ESC (B6) ikon lenyomásával).

6. Miután a kijelzőn eltűnik a jobb felső csillaggal, le kell nyomni ESC (B6) ikont, hogy ki lehessen lépni a menüből.



Megjegyzés! Kizárólag a gyártó által javasolt szűrőket szabad használni. A nem megfelelő szűrők használata, a gép megrongálódását eredményezi.

BEKAPCSOLÁS ÉS ELŐMELEGÍTÉS

Minden alkalommal, amikor a gépet bekapcsolják, a gépen el kezdődik az előmelegítés és az öblítés, amely ciklusokat nem szabad megszakítani.

A gép csak ezeknek a ciklusoknak lefutása után használható.







Leforrzás veszélye! Az öblítés során a kávé kifolyócsövekből kevés forró víz folyik ki.

Az (A7) bekapcsoló/stand-by (1. ábr.) gomb lenyomásával lehet a gépet bekapcsolni: a kijelzőn látható a "MELEGÍTÉS, KÉRJÜK VÁRJON!" kiírás. A melegítés befejeződések a kijelzőn a következő üzenet látható: "ÖBLÍTÉS". A berendezés akkor melegedik fel a megfelelő hőmérsékletre, amikor a kijelzőn a "KÖZEPES CSÉSZE, RENDES ÍZ" kiírás látható.

Körülbelül két perc múlva, ha egyik ikont sem nyomták le, a kijelzőn megjelenik az óra, amennyiben azt beállították (lásd "Óra beállítása" c. bekezdést). Ha, azonban az órát nem állították már be, a gép az utoljára beállított funkciókat jeleníti meg. Bármely ikon lenyomásával újra megjelenik a "KÖZEPES CSÉSZE, RENDES ÍZ" kiírás; a géppel most már kávé lehet főzni.

KÁVÉFŐZÉS (SZEMES KÁVÉ HASZNÁLATÁVAL)

1. A gép gyárilag rendes ízű kávé lefőzésére van beállítva. Választani lehet a nagyon könnyű, könnyű, rendes, erős, nagyon erős kávézések és az elődarált kávé funkció közül.  (B4) (8. ábr.): ikon többszöri lenyomásával ki lehet tetszés szerinti ízt választani: a kívánt íz megjelenítődik a kijelzőn.
2. Tegyen be a kifolyócsövek alá egy csészt, ha egy adag kávé kér (9. ábr.) vagy két csészt, ha két kávé kért (9. ábr.). Jobb minőségű krém megvalósításához a kávészolgáltatást a lehető legközelebb kell tenni a csészékhez, leeresztve azt (10. ábr.).
3. A tetszés szerinti kávéféleség kiválasztható az   (B5) (11. ábr.) ikon lenyomásával: eszpresszó, kis csésze, közepes csésze, nagy csésze, bögre.

Nyomja le  (B10) (12. ábr.) ikont, ha egy kávét kér, ha, azonban, két kávét kér, le kell nyomni az  (B11) (13. ábr.) ikont.

Ekkor a gép ledarálja a szemes kávét és elkezd a kávéfőzést.

Amint a gép ledarálta a beállított kávé mennyiséget, leállítja automatikusan a kávéfőzést és a zacstartóból a többletkávé mennyiséget kinyomja.

- Néhány másodperc múlva a gépet újra használni lehet.
- A gépet a (A7) bekapcsoló/stand-by (1. ábr.) gomb lenyomásával lehet kikapcsolni.

(Kikapcsolás előtt a gép automatikusan öblítést végez: ügyelni kell le ne forrzza magát).

1. MEGJEGYZÉS: Ha a kávé cseppenként folyik ki, vagy nem folyik ki teljesen, meg kell nézni a "Kávédaráló beállítása" c. bekezdést.

2. MEGJEGYZÉS: Ha a kávé túl gyorsan folyik ki, vagy a krém nem a megfelelő minőségű, meg kell nézni a "Kávédaráló beállítása" c. bekezdést.

3. MEGJEGYZÉS: melegebb kávé előállítására vonatkozó javaslatok:

- el kell végezni a "Menüparaméterek módosítása és beállítása" c. fejj., "Öblítés" funkcióra vonatkozó részeiben bemutatott műveleteket.
- Nem szabad nagyon vastag csészéket használni, ezek túl sok hőt vesznek el, hacsak előzetesen meg nem melegítették azokat.
- Meleg vízben leöblített, előzetesen megmelegített csészéket kell használni.

4. MEGJEGYZÉS: A kávészolgáltatást bármelyik pillanatban le lehet állítani a kiválasztott ikon lenyomásával, amely ikon végig megvilágítva marad.

5. MEGJEGYZÉS: Amint befejeződött a kávészolgáltatás és növelni szeretné a csészénkénti kávé mennyiséget, lenyomva kell tartani az előzetesen kiválasztott ikont a szolgáltatás befejeződésétől számított három másodpercen belül.

6. MEGJEGYZÉS: amikor a kijelzőn a következő üzenet látható: "TÖLTSE FEL A TARTÁLYT!", fel kell tölteni a tartályt, máskülönben a gép nem képes több kávét szolgáltatni.

(Természetes, hogy a tartályban maradt egy kevés víz).

7. MEGJEGYZÉS: A gép minden, 14 adag (vagy 7 duplakávé) lefőzése után megjeleníti a következő üzenetet: "ÜRÍTSE KI A ZACSTARTÓT!". Tisztításkor ki kell nyitni az elülső lappantyút (16. ábr.), majd ki kell húzni a csepptartó tálcat (17. ábr.) és meg kell tisztítani.

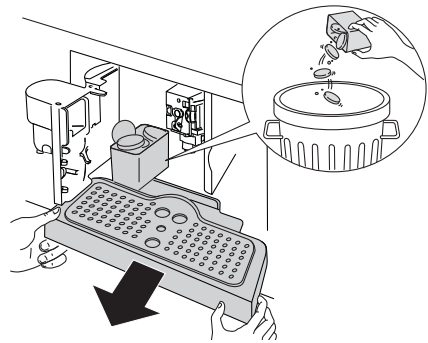

A tisztításkor **teljesen ki kell húzni a csepptartó tálcat.**



Figyelem! A csepptartó tálccával együtt **KÖTELEZŐ** kivenni a zacstartót is. Amennyiben azt nem végzik el, a gép elromolhat.

8. MEGJEGYZÉS: amíg a gép kávét szolgáltat, soha sem szabad kivenni a víztartályt. Ha ezt kiveszik, a gép nem képes több kávét szolgáltatni és megjeleníti a következő üzenetet: "TÚL FENOMRA DARÁLT KÁVÉ, ÁLLÍTSA BE A DARÁLÓT, NYOMJA LE OK!" , majd "TÖLTSE FEL A TARTÁLYT!". Ellenőrizni kell a tartály vízszintjét és vissza kell tenni a tartályt a helyére. A gép újraindításához, be kell tenni a aviszolgáltatatót, ha az nem volt betéve (6. ábr.), le kell nyomni az OK (B9) ikont és a kijelzőn "MELEG VÍZ, NYOMJA LE OK!" üzenet lesz látható. Le kell nyomni az OK (B9) ikont néhány másodpercen belül, körülbelül 30 másodpercig ki kell folytatni a vizet a szolgáltatóból. A szolgáltatás befejeződésekor a gép automatikusan visszatér a beállított alap üzemmóddhoz.



Megjegyzés: Lehet, hogy a gép kéri a művelet többszöri elvégzését; azért, hogy a vízhálózat teljesen légtelenítődjön.



Megjegyzés: ha a fentiekben bemutatott műveletet nem végzik el a megfelelő módon, vagy a gépet kikapcsolják, a kijelzőn lehet, hogy a már beállított alap üzemmód látható, még akkor is, ha a probléma továbbra is fennáll.





CSÉSZÉNKÉNTI KÁVÉMENNYISÉG MÓDOSÍTÁSA

A gép gyárilag a következő kávéfélek automatikus lefőzésére

van beállítva:

- eszpresszó
- kis csésze
- közepes csésze
- nagy csésze
- bögre

A mennyiséget a következő műveletek elvégzésével lehet módosítani:

- Le kell nyomni  (B2) hogy a menübe be lehessen lépni (15. ábr.), le kell nyomni  (B7) és (B8) (2.ábr.) ikonokat míg ki nem lehet választani a "KÁVÉBEPROGRAM." kiírást.
- Le kell nyomni OK (B9) ikont.
-  (B7) és (B8) ikonok lenyomásával ki kell választani azt a kávéfélélet, amelyet módosítani szeretne.
- Le kell nyomni OK (B9) ikont, megerősítve azt a kávéfélélet, amelyet módosítani szeretne.
- Használja  (B7) és (B8) ikonokat a kívánt kávé mennyiség beállítására. A futósoron a kiválasztott kávé mennyiség látható.
- Megerősítés OK (B9) ikon lenyomásával (vagy visszavonás ESC (B6) ikon lenyomásával).
- Kilépés a menüből ESC (B6) (18. ábr.) kétszer egymás utáni lenyomásával.

Innentől kezdve a gép be van programozva az új beállításokkal és használatra készen áll.

A KÁVÉDARÁLÓ BEÁLLÍTÁSA

A kávédarálót nem kell beállítani, gyárilag be van állítva a megfelelő mennyiségű kávé lefőzésére. Ugyanakkor, abban az esetben, ha a kávéfőzés túl gyors vagy túl lassú (cseppenként), el kell végezni a kiigazítást a darálási fokozatot beállító kapcsoló használatával (14.ábr.)



Figyelem! A beállító kapcsolót csak akkor szabad forgatni, ha a kávédaráló működik.

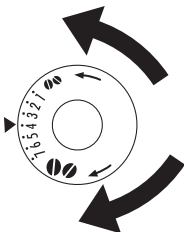



Lassúbb és krémesebb kávé készítése céljából, el kell egy kattánásig, az óramutató járásával ellentétes irányba forgatni(=finomabbra darálni kávé).

Gyorsabb (nem cseppenkénti) kávékészítés megvalósítása céljából, el kell egy kattánásig, az óramu-

tató járásával megegyező irányba forgatni(=szemcsésebbre darálni kávé).

ESZPRESSZÓ KÁVÉ FŐZÉSE ELŐDARÁLT KÁVÉBÓL (SZEMES KÁVÉ HE- LYETT)

- Elődarált kávé funkció kiválasztása  (B4) (8.ábr.) e ikon lenyomásával.
- Kifele kell húzni a fedelet; ügyelni kell arra, hogy a megfelelő fogókat használja (7.ábr.).
- Középen fel kell emelni a fedelet, a tölcserbe egy adag kávé mennyiséget kell betenni (19. ábr.); be kell nyomni a berendezést, majd a "Kávéfőzés" (szemes kávé használatával) c. fej. utasításait kell követni. MEGJ.:  (B10) (12. ábr.) ikon lenyomásával egyszerre egy kávé is lehet főzni.
- Ha miután a gépet az elődarált kávé funkcióval használta és vissza szeretne térni a szemes kávé használatával való funkcióhoz, ki kell kapcsolni az elődarált kávé funkciót, újból lenyomva az  (B4) (8. ábr.) ikont.

1. MEGJEGYZÉS: A kikapcsolt gépbe soha sem szabad elődarált kávé betenni, elkerülve, hogy az szétszóródjon benne.

2. MEGJEGYZÉS: Soha sem szabad egy adagolókanálnál több kávé betenni a gépbe, a gép nem képes kávé főzni.

3. MEGJEGYZÉS: Csak a készlethez tartozó adagolókanalat szabad használni.

4. MEGJEGYZÉS : A tölcserbe az eszpresszó kávé lefőzésére alkalmas elődarált kávé szabad betenni.

5. MEGJEGYZÉS: Ha a tölcserve egynél több adagolókanálnyit elődarált kávé tett, egy késsel szabaddá kell tenni a kávé (21. ábr.), majd a forrázót ki kell venni és a géppel együtt a "Forrázó tisztítása" c. fej. utasításai követte, meg kell tisztítani.

MELEG VÍZ ELŐÁLLÍTÁSA

- Ellenőrizni kell minden esetben, hogy a gép használható állapotban van.
- Ellenőrizni kell, hogy a szolgáltató rá van téve a fűvókára (6. ábr.)
- Tegyen be egy edényt a szolgáltató alá.
- Le kell nyomni  (B13) (20. ábr.) ikont.



A gépen a "MELEG VÍZ, NYOMJA LE OK!" üzenet látható. Le kell nyomni OK (B9) ikont és a meleg víz kifolyik a szolgáltatóból és feltölti az alatta levő edényt (két percnél tovább nem szabad meleg vizet szolgáltatni). A szolgáltatás

megszakítását  (B13) ikon, vagy az ESC (B6) ikon lenyomásával lehet megvalósítani. A gép leállítja a szolgáltatást, amint elérte a beállított mennyiséget.

MELEG VÍZ MENNYISÉG MÓDOSÍTÁSA

A gép gyárilag 150ml meleg víz automatikus előállítására van beállítva.

Ha ezt a mennyiséget módosítani szeretné, végezze el a következő műveleteket:

- Tegyen be a vízszolgáltató alá egy edényt (5. ábr.).
- Belépés a menübe  (B2) ikon lenyomásával (15. ábr.) vagy, majd  (B7) és (B8) (2. ábr.) ikonok lenyomásával, amíg ki nem lehet választani a "VÍZ BEPROGRAMOZ." kiírást.
- Megerősítés OK (B9) ikon lenyomásával.
- Tetszés szerinti vízmennyiség kiválasztása  (B7) és (B8) ikonok lenyomásával. A futósoron a kiválasztott vízmennyiség látható.
- Megerősítés OK (B9) ikon lenyomásával (vagy visszavonás ESC (B6) ikon lenyomásával).
- Kilépés a menüből ESC (B6) (18. ábr.) kétszer egymás utáni lenyomásával.
- A inntentől kezdődően a gép be van programozva az új beállításokkal és használatra készen áll.

CAPPUCCINO KÉSZÍTÉS

 **Megjegyzés:** A "Cappuccino beprogramozása" funkcionál lehet a menüben a cappuccino készítéshez használt kávé mennyiséget beállítani.

-  (B4) ikon lenyomásával a cappuccino készítéshez használt kávézt ki lehet választani.
- Le kell venni a tejtartó fedelét.
- Fel kell tölteni a tejtartót körülbelül 100 gramm tejjel cappuccino adagoként (23. ábr.), ennek nem szabad meghaladnia a tejtartón látható, MAX jelzést (kb. 750ml tejmennyiségnek felel meg). Lehetőleg félszíros, vagy sovány tejet használjon, amelyet előzetesen hűtőszekrényben lehűtött (körülbelül 5°C).
- Ügyelni kell arra, hogy az úszócső a megfelelő módon rá legyen téve a gumira (24. ábr.), majd vissza kell tenni a tejtartóra annak fedelét.

- Helyezze el a tajhabosítót (C1) a tejtartó fedelén látható, CAPPUCCINO és a TEJESKÁVÉ kiírások közé. A hab minőségét is be lehet állítani: a beállítót enyhén a TEJESKÁVÉ kiírás felé elmozdítva sűrűbb habot lehet kapni. Ha, viszont enyhén a CAPPUCCINO kiírás felé mozdítja ezt el, kevésbé sűrű hab jön létre.

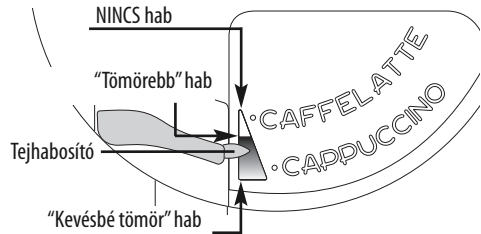

- Le kell venni a meleg vízszolgáltatót (6. ábr.) és rá kell tenni a tejtartót a fűvókára (25. ábr.).
- El kell helyezni a tejszolgáltató csövet a 26. ábrán látható módon és megfelelő méretű csészét kell betenni a kávészolgáltató és a tejszolgáltató cső alá.
- Le kell nyomni  (B12) ikont. A gépen látható üzenet: "CAPPUCCINO... " és néhány másodperc múlva tejhab folyik ki a tejszolgáltatóból és feltölti az alatta levő csészét. (A tej kifolyása automatikusan megszűnik).
- A gép kávé szolgáltat.
- Kész van a cappuccino: tetszés szerint meg lehet édesíteni, és amennyiben igény van rá, kevés kakaóport lehet a tejhabra szórti.

MEGJEGYZÉS: a cappuccino készítés során az  (B12) ikon lenyomásával meg lehet szakítani a tejhab szolgáltatást, vagy a kávészolgáltatást.

2. MEGJEGYZÉS: ha tejhab szolgáltatás közben a tejtartó teljesen kiürül, le kell akasztani és tejet kell bele tölteni. Majd visszarakasztva a helyére, le kell nyomni megint az  (B12) ikont egy cappuccino-t kérve.

3. MEGJEGYZÉS: A tejtartó tisztaságát és higiénikusságát garantálva, cappuccino készítés után, el kell végezni a tejtartó-fedél belső csöveinek megtisztítását. A kijelzőn a következő üzenet villog: "NYOMJA LE CLEAN!":

- Tegyen be egy edényt a tejszolgáltató cső alá (26. ábr.).
- nyomja le és tartsa lenyomva, a tejtartó fedelén levő, CLEAN (C3) gombot legalább öt másodpercig (26. ábr.), hogy bekapcsoljon a tisztítási funkció. A gépen a "TISZTÍTÁS FOLYAMATBAN" üzenet lesz látható és alatta a futósor. Javasoljuk, hogy a CLEAN gombot addig ne engedje el, amíg a futósor be nem telik és a teljes tisztítás be nem fe-

jeződik.

A CLEAN gomb elengedésével a művelet megszakad.

A tisztítás befejeződésekor le kell akasztani a tejtartót és vissza kell tenni a hűtőszekrénybe. Nem javasoljuk, hogy a tejtartót 15 percnél tovább kinnt hagyja.



4. MEGJEGYZÉS: Ha módosítani szeretné a kávémennyiséget, vagy a tejhabmennyiséget, el kell végezni a "Cappuccino készítéséhez használható kávé-, és tejmennyiség módosítása" c. fejezetben bemutatott műveleteket.

TEJ ÉS KÁVÉMENNYISÉG MÓDOSÍTÁSA CAPPUCCINO KÉSZÍTÉSHEZ



A gép gyárilag egy standard cappuccino készítésére van beállítva.

Ha módosítani szeretné ezt a mennyiséget, végezze el a következő műveleteket:

Tejmennyiség módosítása

- Tölts fel tejjel a tejtartót a rajta látható szintjelzésig;
- Belépés a menübe  (B2) ikon lenyomásával (15. ábr.) vagy, majd  (B7) és (B8) (2. ábr.) ikonok lenyomásával, amíg ki nem lehet választani a "CAPPUCCINO BEPROGRAM." kiírást.
- Megerősítés OK (B9) ikon lenyomásával. A kijelzőn a "TEJ-BEPROGRAMOZ." üzenet látható.
- Le kell nyomni megint az OK (B9) ikont.
-  (B7) és (B8) ikonok lenyomásával ki lehet választani a kívánt tejmennyiséget. A futósoron a kiválasztott mennyiség látható.
- Megerősítés az OK (B9) ikon lenyomásával (vagy visszavonás az ESC (B6) ikon lenyomásával).
- Kilépés a menüből az ESC (B6) (18. ábr.) kétszer egymás utáni lenyomásával.

Kávémennyiség módosítása

- Belépés a menübe  (B2) ikon lenyomásával (15. ábr.) vagy, majd  (B7) és (B8) (2. ábr.) ikonok lenyomásával, amíg ki nem lehet választani a "CAPPUCCINO BEPROGRAM." kiírást.
- Megerősítés OK (B9) ikon lenyomásával majd  (B7) és (B8) (2. ábr.) ikonok lenyomásával, amíg ki nem lehet választani a "KÁVÉ CAPPUCCINO-HOZ" kiírást.
- Le kell nyomni megint az OK (B9) ikont.

-  (B7) és (B8) ikonok lenyomásával ki lehet választani a kívánt kávémennyiséget. A futósoron a kiválasztott mennyiség látható.
- Megerősítés az OK (B9) ikon lenyomásával (vagy visszavonás az ESC (B6) ikon lenyomásával).
- Kilépés a menüből az ESC (B6) (18. ábr.) kétszer egymás utáni lenyomásával.

TÖBB CSÉSZÉNYI KÁVÉ LEFŐZÉSE KANNA FUNKCIÓVAL (JUG)

Ezzel a funkcióval több adag kávét le lehet főzni (4, 6), közvetlenül a kannába (A11), abból a célból, hogy a lefőzött kávé melegen tartható legyen.

- A kanna fedelét addig kell forgatni, amíg a nyíl az NYITVA kiírással egy síkba nem kerül és le kell venni a fedelet.
- Vissza kell zárni a kannát a fedelet elforgatva a "ZÁRVA" kiírás felé, amíg az jól be nem záródik, és a kávészolgáltató alá kell tenni.

A kannát mindig vagy jobbra, vagy balra fordítva kell betenni, az ábrán látható módon.

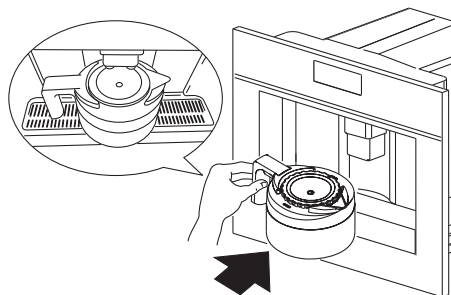

A kávészolgáltatót (A13) teljesen fel kell emelni, hogy a kannát be lehessen alája tenni. A kijelzőn látható üzenet: "TÖLTÖN BE SZEMES KÁVÉT ÉS VIZET, ÜRÍTSE KI A ZACC-TARTÓT, NYOMJA LE OK!", majd ellenőrizze, hogy víztartály tele van, hogy a szemes kávétartó is tele van és, hogy a zacstartó teljesen üres.



- Le kell nyomni az OK (B9) ikont. A kijelzőn a kiválasztott kávéféleség látható, mint például: "NAGYON KÖNNYŰ ÍZŰ KÁVÉT TARTALMAZÓ KANNA", és az a kávémennyiség csészénként, amelynek lefőzésére a kannában sor fog kerülni, például: «4 CSÉSZÉ KÁVÉ A KANNÁBAN».
- Megerősítés a  (B14) ikon lenyomásával. A kijelzőn lá-

tható az a futósor, amely jelzi a kávéfőzés folyamatát.

Amikor a futósor betelt, a gép befejezte a műveletet és automatikusan visszatér a kanna funkcióhoz. Ha, viszont, a kijelző be nem telt futósort jelenít meg, ez azt jelenti, hogy a folyamat még nem fejeződött be. Ekkor ki kell venni a kannát és értékelni kell a kijelzőn megjelenő üzenetet követve a "KIJELZŐN LÁTHATÓ ÜZENETEK" c. fejezetben olvasható utasításokat.



- Ekkor ki kell venni a kannát, fedelét ZÁRVA pozícióban kell hagyni, hogy a kávé huzamosabb ideig melegen tartható legyen.
- Amikor ki szeretné a kávéét a kannából önteni, a fedelet el kell forgatni az óramutató járásával ellentétes irányba, amíg a nyíl a kanna csőrével egyirányba nem kerül.











Aigyelem! Amennyiben a kiöntött kávé mennyiség nem elegendő a kiválasztott funkció megvalósításához a be rendezés megszakítja a folyamatot és addig vár, amíg a szemes kávé tartót újra fel nem töltik és le nem nyomják az  (B14) ikont. Amennyiben például 4 csészényi kávé szeretne lefőzni a géppel, de nincs elegendő szemes kávé betéve, a gép csak 2 csésze kávé készíti, majd leáll. Fel kell tölteni a szemes kávé tartót és le kell nyomni az  (B14) ikont. Amint feltöltötték a tartályt újból, a gép elkészíti a többi, 2 csészényi kávéét, elérve a kiválasztott 4 csészényi kávé mennyiséget. Amikor nincs elég víz a tartályban ahhoz, hogy be lehessen fejezni a kiválasztott funkciót, vagy amikor a zacstartó megtelt, a gép leállítja a folyamatot. A víztartály feltöltéséhez, vagy a zacstartó kiürítéséhez ki kell venni a kannát ily módon, a program leáll. A probléma megoldása után, a programot újból el kell indítani. Ebben az esetben be kell számítani a kannában már meglévő kávé mennyiséget, hogy a kávé ne folyjon túl a kannán.

A KANNA FUNKCIÓ PARAMÉTEREINEK MÓDOSÍTÁSA (JUG)

A kanna funkció gyárilag standard értékekre van beállítva. Ezeket saját igények szerint lehet alkalmazni és memorizálni. Öt-féle kávé lehet kiválasztani a nagyon könnyűtől a nagyon erősig, tíz mennyiség szinten, a grafikonost követve. Ezeket a következő módon lehet megváltoztatni:

- Belépés a menübe  (B2) ikon lenyomásával.
Le kell nyomni  (B7) és  (B8) (2. ábr.) ikonokat I, amíg ki nem lehet választani a "KANNA BEPROGRAM." kií-

rást.

- Megerősítés OK (B9) ikon lenyomásával. A kijelzőn a "KANNA, ÍZ." üzenet látható.
- Le kell nyomni megint az OK (B9) ikont.
-  (B7) és  (B8) ikonok lenyomásával ki lehet választani másféle kávéét, a nagyon könnyűtől a nagyon erősig. Megerősítés az OK (B9) ikon lenyomásával.
A kávé mennyiség módosítása  (B7) és  (B8) ikonok lenyomásával, amíg a kijelzőn meg nem jelenik a "KANNA HOSSZÚSÁG" kiírás.
Megerősítés az OK (B9) ikon lenyomásával.
A kijelzőn látható az a futósor, amelyet fel lehet nagyítani, vagy le lehet kicsinyíteni; ez a kiválasztott kávé mennyiséget jelzi, amely csészénként megvalósul. Amikor a futósor betelt, azt jelenti, hogy megvalósult a csészénkénti maximális kávé mennyiség lefőzése.
Amikor kijelzésre kerül a kívánt kávé mennyiség lefőzésének megvalósulása, le kell nyomni az OK (B9) gombot a megerősítés végett.
A kávé mennyiség módosítása  (B7) és  (B8) ikonok lenyomásával, amíg a kijelzőn meg nem jelenik a "CSÉSZÉNKÉNTI MENNYISÉG A KANNÁBAN" kiírás.
Le kell nyomni az OK (B9) ikont, majd a kívánt, csészénkénti kávé mennyiséget (4,6,) ki kell választani a  (B7) és  (B8) ikonok lenyomásával. A kijelzőn látható üzenetek: "4 CSÉSZÉNYI KANNA", vagy "6 CSÉSZÉNYI KANNA".
Megerősítés az OK (B9) ikon lenyomásával.
- Kilépés a programozásból az ESC (B6) ikon lenyomásával.

TISZTÍTÁS

A gép tisztítása

A gép tisztításakor nem szabad oldószereket és súrolószereket használni. Elegendő egy puha és nedves törlőrongyot használni. A gép alkatrészeit SOHA sem szabad a mosogatógépből mosni. A gép következő részeit kell rendszeres időközönként megtisztítani:

- zacstartó (A4).
- csepptartó tálca (A14).
- víztartály (A12).
- kávékifolyó csövek (A13).
- elődarált kávé betöltésére szolgáló tölcser (A21).
- A gép belső részeihez a használati lappantyú kinyitásával lehet hozzáférni (A2).
- forrázó (A5).
- kávéskanna (Jug).

A zacstartó tisztítása

Amikor a kijelzőn látható a „ÜRÍTSE KI A ZACSTARTÓT!” kírás, a zacstartót ki kell üríteni és meg kell tisztítani. A tisztításkor a következő műveleteket kell elvégezni:

- ki kell nyitni az előlő, használati lappantyút (16. ábr.), majd ki kell húzni a cseptartó tálcat (17. ábr.), és meg kell tisztítani.
- Aposan meg kell tisztítani a zacstartót



Figyelem! A cseptartó tálca kivételével párhuzamosan ki kell venni a zacstartót és ki kell üríteni.

A cseptartó tálca tisztítása



Figyelem! Ha a cseptartó tálcat nem ürítik ki rendszeresen, a víz túlfolyik. Ez rongálhatja a gépet.

A cseptartó el van látva egy jelző úszóval (vörös színű), amely jelzi a cseptartóban levő víz szintjét (28. ábr.). Mielőtt ez az úszó ki nem kerülne a cseptartóból, a cseptartót ki kell üríteni és meg kell tisztítani.

A cseptartó tálca kivétele:

1. Ki kell nyitni a lappantyút (16. ábr.).
2. Ki kell húzni a cseptartó tálcat és a zacstartót (17. ábr.);
3. Ki kell üríteni és meg kell mosni a cseptartó tálcat és a zacstartót (A4);
4. Vissza kell tenni a cseptartó tálcat és a zacstartót (A4).
5. Be kell csukni a lappantyút.

A víztartály tisztítása

1. Rendszeresen (körülbelül havonta) meg kell tisztítani a víztartályt (A12) nedves törlőkendővel és kevés enyhe tisztítószerrel.
2. Alaposan el kell távolítani a tisztítószer

A kifolyócsövek tisztítása

1. Egy szivaccsal, vagy törlőkendővel meg kell tisztítani a kifolyó csöveket (29. ábr.).
2. Ellenőrizni kell, hogy a kifolyó csövek nincsenek-e elzáródva. Amennyiben szükséges, fogpiszkálással kell eltávolítani a lerakódásokat (27. ábr.).

Az elődarált kávé betöltésére szolgáló tölcser tisztítása

- Rendszeresen (körülbelül havonta) ellenőrizni kell, hogy az elődarált kávé betöltésére szolgáló tölcser nincsen-e el-

záródva (21.ábr.).



Veszély! Bármilyen jellegű tisztítás elvégzése előtt, a gépet ki kell kapcsolni a főkapcsoló (A23) lenyomásával és le kell kapcsolni az áramellátásról. A gépet soha sem szabad vízbe meríteni.

A gép belső részeinek tisztítása

1. Rendszeresen (körülbelül hetente egyszer) ellenőrizni kell a gép belső részének tisztaságát. Amennyiben szükséges, egy szivaccsal meg kell tisztítani.
2. Porszívóval ki kell szivartani a lerakódásokat (31. ábr.).

A forrázó tisztítása

A forrázót legalább egyszer havonta meg kell tisztítani.



Figyelem! A forrázót (A5) nem lehet kivenni, amikor a gép be van kapcsolva. Nem szabad erőltetni a forrázó kivételét.

1. Ellenőrizni kell, hogy a gép a megfelelő módon kikapcsolt-e (lásd "Kikapcsolás").
2. Ki kell nyitni a lappantyút (16. ábr.).
3. Ki kell venni a cseptartó tálcat és a zacstartót (17. ábr.).
4. Be kell nyomni a két, vörös színű kapcsot és ezzel egyidőben ki kell húzni a forralót (32. ábr.)



Figyelem! A forrázót tisztítószer használata nélkül kell tisztítani, mert a dugattyú belseje olyan kenőanyaggal van kezelve, amelyet a tisztítószer eltüntethet.

5. Körülbelül öt percig vízben kell tartani a forrázót, majd le kell öblíteni.
6. A tisztítás után, vissza kell tenni a forrázót (A5), betéve a tartóra és az alsó csapra;

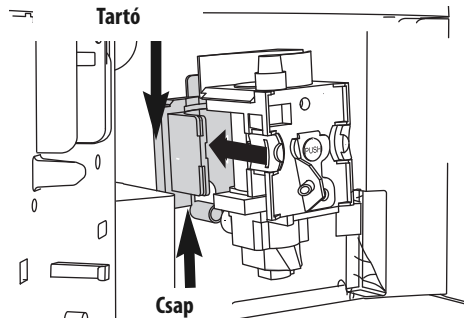

majd le kell nyomni a PUSH kiírást, amíg a beakadás klickje nem hallatszik.

i **Megjegyzés!** Ha a forralót nehezen lehet betenni, előbb (betevése előtt) megfelelően méretezni kell, az ábrán látható, alsó és felső rész benyomásával.

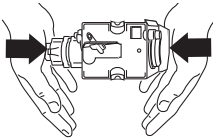

7. Amint betették, ellenőrizni kell, hogy a két, vörös gomb ki-fele kattant-e.

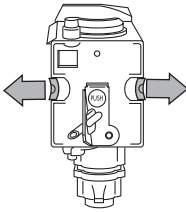

8. Vissza kell tenni a csepptartó tálcát és a zacstartót.
9. Vissza kell csukni a használati lappanyút.

A tejtartó tisztítása

! **Figyelem!** Tejszolgáltatás után, mindig alaposan meg kell tisztítani a tejtartó belső vezetékeit (C). Ha a tejtartóban maradt még tej, nem szabad a hűtőszekrényen kívül hagyni. Minden alkalommal, tejkészítés után, meg kell tisztítani a tejtartót a "Cappuccino készítés" c. fejezet, harmadik pontjának utasításait követve. Az összes alkatrész mosható mosogatógépben, annak felső kosarában elhelyezve.

1. El kell forgatni a tejtartó fedelét az óramutató járásával megegyező irányba és ki kell venni.
2. Ki kell venni a szolgáltató csövet és az úszócsövet.

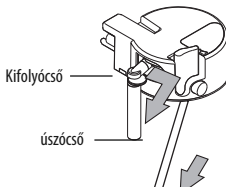

3. Kifele húzással ki kell venni a kart.
4. Enyhe tisztítószeres meleg vízben meg kell mosni alaposan az összes részt. Ügyelni kell arra, hogy a résekben és a karon levő vékony csatornában ne maradjon tej.
5. Ellenőrizni kell, hogy az úszócsőben és a kifolyócsőben ne maradjon tej.
6. Vissza kell tenni a helyére a kifolyócsövet, az úszócsövet és a kart.
7. Vissza kell tenni a helyére a tejtartó fedelét.

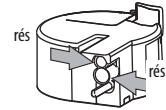
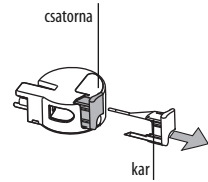

A kávéskanna tisztítása

Enyhe tisztítószeres törlőronggyal kell a kannát tisztítani.

! **Megjegyzés!** Ahhoz, hogy a kanna ne sérüljön meg, nem szabad azt mosogatógépben mosni.

A MENÜPARAMÉTEREK MÓDOSÍTÁSA ÉS BEÁLLÍTÁSA



Amikor a gép használatra készen áll, a menüben a következő paramétereket, vagy funkciókat lehet módosítani:

- Nyelvbeállítás
- Öblítés
- Kikapcsolás továbbiakban
- Órabeállítás
- Bekapcsolási időpont
- Automatikus bekapcsolás
- Hőmérséklet
- Vízkeménység
- Kávébeprogramoz.
- Cappuccino beprogramoz.
- Kanna beprogramoz.
- Vízbeprogramoz.
- Vízköoldás
- Gyári értékek
- Statisztika
- Szűrő beszerelés
- Szűrő reset

- Hangjelzés
- Kontraszt

Nyelvbeállítás

A kijelzőn használható nyelvet a következő módon lehet beállítani:

- Belépés a menübe  (B2) ikon lenyomásával; a kijelzőn látható üzenet: "NYELVKIVÁLASZTÁS".
- OK (B9) ikon lenyomása.
-  (B7) és (B8) ikonok lenyomása, amíg a gép meg nem jeleníti a kívánt nyelvet.
- Megerősítés az OK (B9) ikon lenyomásával.
- Kilépés a menüből az ESC (B6) ikon lenyomásával.





Megjegyzés! Amennyiben hibás nyelvet választanak ki, közvetlenül a menüben lehet ezt a paramétert módosítani:

- Az  (B2) ikont legalább 7 másodpercig lenyomva kell tartani, amíg a gép meg nem jeleníti a különféle nyelveket.
- Ki kell választani a megfelelő nyelvet a "Berendezés beüzemelése" c. bekezdésben leírt műveleteket elvégezve.

Öblítés

Ez a funkció a melegebb kávé főzésére használható. A következő műveleteket kell elvégezni:

- Ha a gép bekapcsolása után közvetlenül, egy kis csésze (kisebbsé, mint 60cc), kávéért kérnek, a csészéket meleg vízzel leöblítve lehet megmelegíteni.
- Ha, viszont, az utolsó kávék lefőzése óta eltelt 2, vagy 3 perc, újabb kávé kérése előtt, meg kell melegíteni a forrázót lenyomva az  (B2) ikont, hogy be lehessen lépni a menübe, majd az  (B7) és (B8) ikonokat, amíg a ki nem lehet választani az "ÖBLÍTÉS" funkciót. Le kell nyomni az OK (B9) ikont. A kijelző megjeleníti az "ÖBLÍTÉS MEGERŐSÍTÉSE" üzenetet.

Megint le kell nyomni az OK (B9) ikont.

Ki kell folytatni a vizet a cseppptartó tálcába, vagy ezt a vizet annak a csészének feltöltésére (majd ki kell üríteni) kell használni, amelyet a kávé előmelegítésére fognak használni.

A bekapcsolási időtartam módosítása





A gép gyárilag úgy van beállítva, hogy az utolsó kávéfőzés után 30 perccel, automatikusan kikapcsol. Ennek az időtartamnak (max 120 perc), módosítását a következő módon kell elvégezni:

- Belépés a menübe  (B2) ikon lenyomásával, vagy a

 (B7) e (B8) ikonok lenyomásával, amíg a kijelzőn látható nem lesz a "KIKAPCSOLÁS A TOVÁBBIÁKBAN" üzenet.



- Megerősítés OK (B9) ikon lenyomásával.
-  (B7) és (B8) ikonok lenyomása ahhoz, hogy rögzíteni lehessen, hogy a gép mennyi idő múlva kell kikapcsoljon (fél óra, egy óra, két óra).
- Megerősítés az OK (B9) ikon lenyomásával.
- Kilépés a menüből az ESC (B6) ikon lenyomásával.

Az óra beállítása

- Belépés a menübe  (B2) ikon lenyomásával, vagy a  (B7) e (B8) ikonok lenyomásával, amíg a kijelzőn látható nem lesz a "ÓRABEÁLLÍTÁS" üzenet.
 - Megerősítés OK (B9) ikon lenyomásával.
 -  (B7) és (B8) ikonok lenyomása ahhoz, hogy be lehessen állítani az időt.
 - Megerősítés az OK (B9) ikon lenyomásával.
- A percek beállításához, a  (B7) és (B8) ikonokat kell használni majd meg kell erősíteni a műveletet az OK (B9) ikon lenyomásával.
- Kilépés a menüből az ESC (B6) ikon lenyomásával.

Az automatikus bekapcsolási időpont beállítása

Ezzel a funkcióval be lehet állítani azt az időpontot, amikor a gép automatikusan kikapcsol.



- Ellenőrizni kell, hogy a gép időmutatója be van állítva.
- Belépés a menübe  (B2) ikon lenyomásával, vagy a  (B7) e (B8) ikonok lenyomásával, amíg a kijelzőn látható nem lesz a "BEKAPCSOLÁSI IDŐPONT" üzenet.
- Megerősítés OK (B9) ikon lenyomásával.
- A percek beállításához, a  (B7) és (B8) ikonokat kell használni majd meg kell erősíteni a műveletet az OK (B9) ikon lenyomásával.

Az automatikus bekapcsolási funkció bekapcsolásához le kell nyomni a  (B7) és (B8) ikonokat, amíg a gép meg nem jeleníti az "AUTOMATIKUS BEKAPCSOLÁS" üzenetet.

Megerősítés az OK (B9) ikon lenyomásával. A kijelzőn





jel látható.

- Kilépés a menüből az ESC (B6) ikon lenyomásával.
- Az automata bekapcsolás kikapcsolásához nyomja le  (B2) ikont, majd nyomja le  (B7) és (B8) ikonokat, amíg a gépen látható nem lesz az "AUTOMATA BEKAPCSOLÁS" üzenet.

Nyomja le OK (B9) ikont. A kijelzőn látható lesz "MEGERŐSÍTÉS". Nyomja le "ESC" a kikapcsoláshoz és az  ikon eltűnik.



A kávéhőmérséklet módosítása

A kávéhőmérsékletet a következő műveletek elvégzésével lehet módosítani:

- Belépés a menübe  (B2) ikon lenyomásával, vagy a  (B7) e (B8) ikonok lenyomásával, amíg a kijelzőn látható nem lesz a "HŐMÉRSÉKLET" üzenet.
- Megerősítés OK (B9) ikon lenyomásával.
-  (B7) és (B8) ikonok lenyomása ahhoz, hogy be lehessen állítani a kívánt hőmérséklete: alacsony, közepes, magas.
- Megerősítés az OK (B9) ikon lenyomásával.
- Kilépés a menüből az ESC (B6) ikon lenyomásával.

A vízkeménység beprogramozása

Szükség szerint a működtetési időtartamot meg lehet hosszabbítani, és ily módon, ritkábban kell vízköoldást végezni beprogramozva a gépet a használati vízben levő mésztartalom reális mennyiségét figyelembe véve. A következő műveleteket kell elvégezni.

- Miután levették a "Total hardness test" szalagot (csatolva a 2. oldalhoz), néhány másodpercig teljesen bele kell a vízbe mártani. Majd ki kell venni a vízből és körülbelül 30 másodpercig kell várni (amíg a színe meg nem változik és vörös négyzetek ki nem alakulnak rajta).
- Be kell kapcsolni a gépet lenyomva a bekapcsoló/stand-by (A7) gombot.
- Belépés a menübe  (B2) ikon lenyomásával, vagy a  (B7) e (B8) ikonok lenyomásával, amíg a kijelzőn látható nem lesz a "VÍZKEMÉNYSÉG" üzenet.
- Megerősítés OK (B9) ikon lenyomásával.
- A percek beállításához, a  (B7) és (B8) ikonokat kell használni, hogy ki lehessen választani a vörös négyzeteknek megfelelő számot, amelyek a megfelelő kijelzőn létrejöttek (pl. ha az adott sávon három, vörös négyzet alakult ki, ki kell választani a "3-as VÍZKEMÉNYSÉG" üzenetet).
- Meg kell erősíteni az adatot az OK (B9) ikon lenyomásával. Ekkor a gép be van programozva arra, hogy hangjelzéssel figyelmeztessen arra, hogy el kell végezni a vízköoldást, amikor arra ténylegesen szükség van.

Kávébeprogramozás

A kávébeprogramozásra vonatkozó utasítások a "CSÉSZÉNKÉNTI KÁVÉMENNYISÉG MÓDOSÍTÁSA" c. fejezetben találhatók.

Cappuccino beprogramozása

A cappuccino beprogramozására vonatkozó utasítások a CAPPUCCINO KÉSZÍTÉSHEZ HASZNÁLHATÓ TEJ-, ÉS KÁVÉMENNYISÉG MÓDOSÍTÁSA" c. fejezetben találhatók.

Kanna beprogramozása

A kanna beprogramozására vonatkozó utasítások a "KANNA FUNKCIÓ PARAMÉTEREINEK MÓDOSÍTÁSA" c. fejezetben találhatók.

Víz beprogramozása

Az erre vonatkozó utasítások a "MELEG VÍZ MENNYISÉG MÓDOSÍTÁSA" c. fejezetben találhatók

Vízköoldás



Figyelem! A vízköoldó savakat tartalmazhat. Be kell tartani a gyártó által megadott utasításokat, amelyek a vízköoldó szer csomagolásán láthatók





Megjegyzés: Kizárólag a gyártó által javasolt vízköoldót szabad használni, ellenkező esetben, a garancia nem érvényes. A garancia érvényét veszíti akkor is, ha a vízköoldást nem az előírásoknak megfelelően végezték el.



Figyelem! A vízköoldás elvégzése előtt, ellenőrizni kell, hogy a vízlágyító szűrőt kivették-e.

A vízköoldást akkor kell elvégezni, amikor a gép megjeleníti a "VÉGEZZEN VÍZKÖLDÁST!" üzenetet. A következő műveleteket kell elvégezni:

- Ellenőrizni kell, hogy a gép használtra kész állapotban van.
- Fel kell tenni a vízszolgáltatót (C7) a fúvókára (A10).
- Belépés a menübe  (B2) ikon lenyomásával, vagy  (B7) e (B8) ikonok lenyomásával, amíg a kijelzőn látható nem lesz a "VÍZKÖLDÁS" üzenet.
- OK (B9) ikon lenyomása és a gép megjeleníti a "VÍZKÖLDÁS MEGERŐSÍTÉSE" üzenetet.
- OK (B9) ikon lenyomása és a gép megjeleníti a "TEGYEN BE VÍZKÖLDÓT! MEGERŐSÍTÉS!" üzenetet.
- Ki kell üríteni a víztartályt, bele kell önteni a vízköoldót a

palackból követve a vízköoldó csomagolásán látható utasításokat, majd a víztartályon levő, MAX jelzésig fel kell tölteni vízzel a tartályt. A vízszolgáltató alá egy, körülbelül két literes edényt kell betenni.

- Le kell nyomni az OK (B9) ikont; a vízköoldó szer kezd kifolyni a meleg víz kifolyó csövön keresztül az alatta levő edénybe.

A gépen látható üzenet: "VÍZKÖOLDÁS FOLYAMATBAN".

- A vízköoldási program egy sor vízköoldást végez szünetekkel.
 - Körülbelül 30 perc múlva a gépen a, "VÍZKÖOLDÁS BEFEJZŐDÖTT, MEGERŐSÍTÉSI" üzenet lesz látható.
 - Le kell nyomni az OK (B9) ikont és a gép megjeleníti a "ÖBLÍTÉS MEGERŐSÍTÉSE" üzenetet.
 - Ki kell üríteni a víztartályt, kiöblítve, hogy a vízköoldó lerakódások távozzanak belőle, majd tiszta vízzel fel kell tölteni.
 - A tiszta vízzel feltöltött tartályt vissza kell tenni a helyére. A kijelzőn megjelenik az "ÖBLÍTÉS MEGERŐSÍTÉSE" kiírás.
 - Megint le kell nyomni az OK (B9) ikont. Meleg víz folyik ki a meleg víz szolgáltatón keresztül a tartályba és a gépen az "ÖBLÍTÉS" üzenet lesz látható.
 - Meg kell várni, hogy megjelenjen az "ÖBLÍTÉS BEFEJZŐDÖTT, MEGERŐSÍTÉSI" üzenet.
 - Le kell nyomni az OK (B9) ikont. A kijelzőn látható a "VÍZKÖOLDÁS BEFEJZŐDÖTT", majd "TÖLTSE FEL A TARTÁLYT!" üzenetek.
 - Megint fel kell tölteni tiszta vízzel a tartályt.
 - Befejződött a vízköoldási program és a gép használatra készen áll.
- MEGJEGYZÉS: Ha a vízköoldást annak befejeződése előtt megszakítják, az egészet elejétől kell kezdeni.



Figyelem! HA A VÍZKÖOLDÁST NEM VÉGZIK EL A MEGFELELŐ MÓDON, A GARANCIA ÉRVÉNYÉT VESZÍTI.

Visszatérés a gyári beállításokhoz (reset)

Ezzel a funkcióval a gép eredeti beállításai hozhatók vissza (még akkor is, ha a felhasználó időközben módosításokat végzett) a következő műveletek elvégzésével:

- Belépés a menübe (B2) ikon lenyomásával, vagy (B7) e (B8) ikonok lenyomásával, amíg a kijelzőn látható nem lesz a "GYÁRI BEÁLLÍTÁSOK" üzenet.
- Le kell nyomni az OK (B9) ikont és a gép megjeleníti a "GYÁRI BEÁLLÍTÁSOK MEGERŐSÍTÉSE" üzenetet.
- Le kell nyomni az OK (B9) ikont a gyári beállításokhoz való visszatérés céljából.;

Statiztika

Ezzel a funkcióval megjeleníthetők a gép statisztikai adatai. Megjelenítésük céljából a következő műveleteket kell végezni:

- Belépés a menübe (B2) ikon lenyomásával, vagy (B7) e (B8) ikonok lenyomásával, amíg a kijelzőn látható nem lesz a "KIMUTATÁS" üzenet.
- Le kell nyomni az OK (B9) ikont.
- (B7) e (B8) ikonok lenyomásával ellenőrizni lehet, hogy:
 - a szolgáltatott kávé és cappuccino mennyiségét;
 - az elvégzett vízköoldások számát;
 - a szolgáltatott vízliter teljes mennyiségét;
- Kilépés a funkcióból az ESC (B6) ikon egyszeri lenyomásával, vagy kilépés a menüből az ESC (B6) ikon kétszer egymás utáni lenyomásával.

Hangjelzés

Ezzel a funkcióval aktiválni, illetve érvényteleníteni lehet azt a hangjelzést, amelyet a gép minden egyes ikonlenyomáskor és a kiegészítők minden egyes alkalommal való betétele/kivétele alkalmából kiad.



Megjegyzés: a gép aktív hangjelzésre van gyárilag beállítva.

- Belépés a menübe (B2) ikon lenyomásával, vagy (B7) e (B8) ikonok lenyomásával, amíg a kijelzőn látható nem lesz a "HANGJELZÉS" üzenet.
 - Le kell nyomni az OK (B9) ikont.
- A gép megjeleníti a "HANGJELZÉS MEGERŐSÍTÉSE" üzenetet.
- Hangjelzés kiiktatása ESC (B6) ikon lenyomásával, vagy annak bekapcsolása az OK (B9) ikon lenyomásával.
 - Kilépés a menüből az ESC (B6) ikon lenyomásával.

Kontrasztbeállítás

A kijelzőn a kontrasztot a következő módon lehet növelni, vagy csökkenteni:

- Belépés a menübe (B2) ikon lenyomásával, vagy (B7) e (B8) ikonok lenyomásával, amíg a kijelzőn látható nem lesz a "KONTRASZT" üzenet.
- Le kell nyomni az OK (B9) ikont.
- Le kell nyomni (B7) és (B8) ikonokat, amíg a kijelzőn meg nem jelenik a kívánt kontraszt: a futósor a kiválasztott kontrasztot jelzi.
- Megerősítés OK (B9) ikon lenyomásával.

- Kilépés a funkcióból az ESC (B6) ikon egyszeri lenyomásával, vagy kilépés a menüből az ESC (B6) ikon kétszer egymás utáni lenyomásával.

Vízszűrő

A világítító szűrőre vonatkozó utasítások a "SZŪRŐ BESZERELÉSE" c. fejezetben található.

A BERENDEZÉS KIKAPCSOLÁSA

Minden kikapcsoláskor a készülék egy automatikus öblítést végez el, amelyet nem szabad megszakítani.



Leforrzás veszélye! Az öblítés közben a kifolyócsöveken keresztül kevés meleg víz folyik ki, amely az alattuk levő cseptartó tálcába kerül. Ügyelni kell arra, hogy ne érjenek a kiforrószenő vízhez. A gépet a kikapcsoló/stand-by (A7) ikon lenyomásával lehet kikapcsolni. a gép öblítést végez, majd a gép kikapcsol.



Megjegyzés: Ha a gépet hosszabb ideig nem használták, le kell nyomni a berendezés hátsó részén levő BE/KIKAPCSOLÓ főkapcsolót (A23) is, 0 állásba.

MŰSZAKI ADATOK

Áramfeszültség: 220-240 V~ 50/60 Hz max. 10A

Felvett áramteljesítmény: 1350W

Nyomás: 15 bar

Víztartály térfogata: 1,8 liter

LxHxP méretek: 594x 378/460x398 mm

Súly : 26 kg



A berendezés a következő CE irányelveknek felel meg:

- 2006/95/CE Alacsony Feszültség Irányelv és annak további módosításai;
- 2004/108/CE EMC Irányelv és annak további módosításai;

Az élelmiszeripari termékek és anyagok megfelelnek az 1935/2004-es sz. Európai Közösségi jogszabályoknak

A KIJELEZŐN LÁTHATÓ ÜZENETEK

MEGJELENÍTETT ÜZENET	LEHETSÉGES OK	MEGOLDÁS
TÖLTSE FEL A TARTÁLYT!	<ul style="list-style-type: none"> A víztartály üres, vagy nincs jól betéve. 	<ul style="list-style-type: none"> Fel kell tölteni a víztartályt és/vagy jól be kell tenni a helyére ütközésig lenyomva.
TÚL FINOM ŐRLEMÉNY. ÁLLÍTSA BE A DARÁLÓT! (<i>váltakozva</i>) NYOMJA LE OK!	<ul style="list-style-type: none"> Túl finom az őrlemény, ezért a kávé túl lassan folyik ki. A gép nem képes kávé főzni, mert vízhálózatában levegő van. Lehetséges ok: nem tették be a megfelelő módon a szűrőt. 	<ul style="list-style-type: none"> A darálási fok beállítót egy kattanásig, a 7-es szám irányába el kell forgatni. Ellenőrizni kell, hogy a szűrő (A9) a megfelelően be van-e téve, és, hogy a beszerelést a megfelelő módon végezték-e el.
TÚL FINOM ŐRLEMÉNY. ÁLLÍTSA BE A DARÁLÓT! (<i>váltakozva</i>) NYOMJA LE OK! (<i>majd</i>) TÖLTSE FEL A TARTÁLYT!	<ul style="list-style-type: none"> A tartályt kivették a kávéfőzés közben. Levegő került a vízhálózatba. 	<ul style="list-style-type: none"> Tegye be a tartályt és nyomja le az OK (B9) ikont. A kijelzőn a "MELEG VÍZ, NYOMJA LE OK!" üzenet lesz látható. Nyomja le az OK (B9) ikont. A gép visszatér a használatra kész üzemmódba.
ÜRÍTSE KI A ZACCTARTÓT!	<ul style="list-style-type: none"> A zacctartó (A4) megtelt, vagy több mint három nap telt el az utolsó kávéfőzés óta (ez a művelet biztosítja a gép megfelelő tisztaságát). 	<ul style="list-style-type: none"> Ki kell üríteni a zacctartót, meg kell tisztítani, majd vissza kell tenni. Fontos: a csepptartó tálcával együtt KI KELL venni a zacctartót is, még akkor is, ha az nincs megtelve. Ha ezt nem végzik el, megtörténhet, hogy a következő kávéfőzéskor a zacctartó túlságosan feltelik és a gép meghibásodását okozza.
TEGYE BE A ZACCTARTÓT!	<ul style="list-style-type: none"> Tisztítás után nem tették be a zacctartót. 	<ul style="list-style-type: none"> Nyissa ki a lappantyút és tegye be a zacctartót.

MEGJELENÍTETT ÜZENET	LEHETSÉGES OK	MEGOLDÁS
TÖLTÖN BE ELŐDARÁLT KÁVÉT!	<ul style="list-style-type: none"> • Kiválasztották az elődarált kávé funkciót, de nem tettek a tölcserbe elődarált kávé. • A tölcser (A21) eldugult. 	<ul style="list-style-type: none"> • Vegyék ki a készüléket és tegyék elődarált kávé a tölcserbe. • Ūrítsék ki a tölcser egy kés segítségével az "elődarált kávé bevitele szolgáló tölcser tisztítása" c. bekezdésben bemutatott módon.
VÉGEZZEN VÍZKÖLDÁST! (váltakozva) KÖZEPES CSÉSZE, RENDES ÍZ	<ul style="list-style-type: none"> • Jelzi, hogy el kell végezni a gép vízköoldását. 	<ul style="list-style-type: none"> • A lehető legrövidebb időn belül elhasználni kell a vízköoldási programot a "Vízköoldás" c. fej. Leírása alapján.
CSÖKKENTSE A KÁVÉMENNYISÉGET!	<ul style="list-style-type: none"> • Túl sok kávé használtak. 	<ul style="list-style-type: none"> • Válasszon ki könnyebb ízt, vagy csökkentse az elődarált kávé mennyiséget, majd ismét kérjen kávészolgáltatást.
TÖLTSE FEL A SZEMES KÁVÉ TARTÓT!	<ul style="list-style-type: none"> • Elfogyott a szemes kávé 	<ul style="list-style-type: none"> • Töltse fel a szemes kávé-tartót.
TEGYE BE A FORRÁZÓ EGYSÉGET!	<ul style="list-style-type: none"> • Tisztítás után nem tették vissza forrázót. 	<ul style="list-style-type: none"> • Tegyék be a forralót a "Forraló tisztítása" c. bekezd. leírása alapján.
ZÁRJA BE A LAPPANTYÚT!	<ul style="list-style-type: none"> • A lappantyú nyitva van. 	<ul style="list-style-type: none"> • Csukja be a lappantyút.
ÁLTALÁNOS VÉSZÁLLAPOT!	<ul style="list-style-type: none"> • A gép belseje nagyon piszkos. 	<ul style="list-style-type: none"> • Alaposan tisztítsa meg a készüléket a "tisztítás és karbantartás" c. bekezd. leírása alapján. Ha a tisztítás után a készüléken még mindig ez az üzenet látható, forduljon az szisztenciaközpontoz.
CSERÉLJE KI A SZŪRŐT!	<ul style="list-style-type: none"> • Azt jelzi, hogy ki kell cserélni a vízlágyító szűrőt (A9). 	<ul style="list-style-type: none"> • Azonnal ki kell cserélni a szűrőt a "Szűrő kicserélése" bekezd. útmutatásai alapján.

PROBLÉMAMEGOLDÁS

Az alábbiakban néhány lehetséges rendellenességet sorolunk fel. Amennyiben a probléma továbbra is fennáll, kapcsolatba kell lépni a műszaki asszisztenciával.

PROBLÉMA	LEHETSÉGES OK	MEGOLDÁS
A kávé nem meleg.	<ul style="list-style-type: none"> Nem végezték el a csészék előmelegítését. A forrázó lehűlt, mert két-három perc telt el az utolsó kávéfőzés óta. Nem a megfelelő a beállított hőmérséklet. 	<ul style="list-style-type: none"> Meleg vízzel leöblítve meg kell melegíteni a csészéket. Kávéfőzés előtt meg kell melegíteni a forrázót kiválasztva a menüben az ÖBLÍTÉS funkciót. Módosítani kell a beállított hőmérsékletet (lásd a "Kávé hőmérsékletének módosítása" c. bekezdést).
Kevés krém van a kávéban.	<ul style="list-style-type: none"> A kávé túl szemcsésre van darálva. Nem a megfelelő minőségű kávékeveréket használtak. 	<ul style="list-style-type: none"> A kávédaráló működése közben, el kell egy kattanásig, az 1-es szám irányába és az óramutató járásával ellentétes irányba forgatni a darálási fok beállítót (14. ábr.). Eszpresszó kávé főzésére alkalmas kávékeveréket kell használni.
A kávé túl gyorsan, vagy túl lassan folyik ki.	<ul style="list-style-type: none"> A kávé túl finomra van darálva. 	<ul style="list-style-type: none"> A kávédaráló működése közben, el kell egy kattanásig, a 7-es szám irányába és az óramutató járásával megegyező irányba forgatni a darálási fok beállítót (14. ábr.). Mindig csak egy kattanásig lehet elforgatni a megfelelő eredmény eléréséig. Az eredmény csak két adag kávé lefőzése után észlelhető.

PROBLÉMA	LEHETSÉGES OK	MEGOLDÁS
A kávé túl gyorsan folyik ki.	<ul style="list-style-type: none"> • Túl szemcsésre darált kávé. 	<ul style="list-style-type: none"> • A kávédaráló működése közben, el kell egy kattanásig, az 1-es szám irányába és az óramutató járásával ellentétes irányba forgatni a darálási fok beállítót (14. ábr.). Ügyelni kell arra, hogy a kapcsolót ne forgassák el túlságosan, máskülönben amikor, két adag kávéért kérnek, a kávé cseppenként fog kifolyni. Az eredmény csak két adag kávé lefőzése után észlelhető.
Nem folyik ki kávé az egyik kifolyócsőből, vagy egyikből sem.	<ul style="list-style-type: none"> • Eldugultak a kifolyócsövek. 	<ul style="list-style-type: none"> • Fogpiszkálóval meg kell tisztítani a kifolyócsöveket (27. ábr.).
A kávé nem a kifolyócsövön keresztül folyik ki, hanem a lappantyún keresztül (A2).	<ul style="list-style-type: none"> • A kifolyócsövekben beszáradt a kávé. • A használati lappantyúban a kávéadagoló (A3) leblokkálódott.. 	<ul style="list-style-type: none"> • Fogpiszkálóval, szivaccsal, durva szálú, konyhai kefével meg kell tisztítani a kifolyócsöveket (27-29. ábr.). • Alaposan meg kell tisztítani a kávéadagolót (A3) , főként a pántoknál.
A kávészolgáltatóból kávé helyett víz folyik ki.	<ul style="list-style-type: none"> • A tölcserben maradt a darált kávé (A21) 	<ul style="list-style-type: none"> • Fa-, vagy műanyagvillával meg kell tisztítani a tölcser (A21) , meg kell tisztítani a gép belső részeit is.

PROBLÉMA	LEHETSÉGES OK	MEGOLDÁS
Nem folyik ki tej a szolgáltató csőből (C5).	<ul style="list-style-type: none"> Az úszócső nincs betéve, vagy nincs jól betéve. 	<ul style="list-style-type: none"> Rá kell tenni az úszócsövet (C4) a tejtartó gumitömítésére (24.ábr.).
A tej kevésbé habos	<ul style="list-style-type: none"> A tejtartó fedele piszkos. A tejhabosító nincs a megfelelő módon elhelyezve. 	<ul style="list-style-type: none"> A tejtartó fedelét a "Tejtartó tisztítása" c. bekezdésben levő utasításokat követve kell megtisztítani. be kell állítani a "Cappuccino készítés" c. bekezdésben található utasításokat követve.
A tej túl buborékos, vagy fröccsenve folyik ki a tejszolgáltatóból.	<ul style="list-style-type: none"> A tej nem elég hideg, vagy nem félszíros. A tejhabosító nincs a megfelelő módon beállítva. A tejtartó fedele piszkos. 	<ul style="list-style-type: none"> Lehetőleg félszíros, vagy sovány tejet használjanak, amelyet hűtőszekrényben hűtöttek le (körülbelül 5°C). Ha az eredmény nem kielégítő, használjanak más márkájú tejet. A kart a "TEJESKÁVÉ" kiírás irányába kell elmozdítani (lásd "Cappuccino készítés" c. bekezdést). A tejtartó fedelét a "Tejtartó tisztítása" c. bekezdésben levő utasításokat követve kell megtisztítani.



5713214831/09.10