

Thinking of you

 **Electrolux**

návod k použití
használati útmutató
instrukcja obsługi
**Инструкция по
эксплуатации**
návod na používanie

Pračka
Mosógép
Pralka
Стиральная машина
Práčka

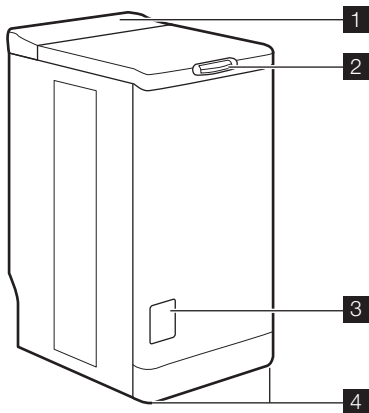

1. Ovládací panel
2. Tlačítko víka
3. Kryt přístupu k filtru
4. Nastavitelné vyrovnávací nožičky

Ovládací panel

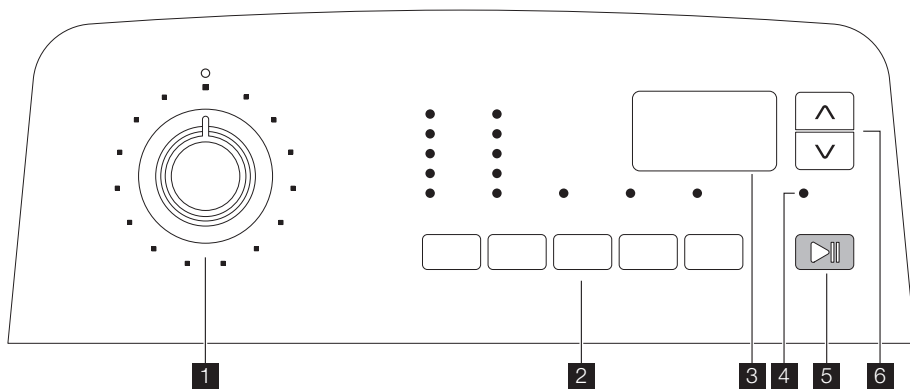

1. Volič programu
2. Tlačítka a jejich funkce
3. Displej
4. Kontrolka „Přidání prádla“
5. Tlačítko „Start/Pauza“
6. Tlačítka „Časový manažer“

Symboly

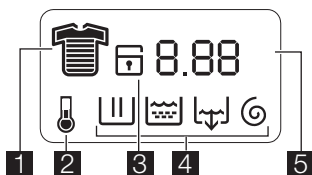

1. Časový manažer
2. Teplota
3. Dětská pojistka
4. Průběh cyklu: Předpírka/praní, Máchání, Vypouštění, Odstředění
5. Odpočítávání délky cyklu nebo odloženého startu

Příhrádka dávkovače

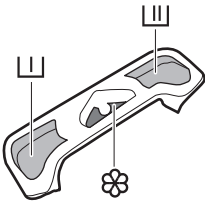

▭▭ Předpírka

▭▭▭ Praní

⊗ Aviváž (nepřilte nad symbol MAX **M**)

BEZPEČNOSTNÍ INFORMACE

Před instalací a používáním tohoto spotřebiče si pozorně přečtěte následující body. Tento návod k použití uložte u spotřebiče.

Všeobecné bezpečnostní pokyny

- Tento spotřebič neupravujte ani se jej nepokoušejte upravovat. Bylo by to nebezpečné.
- Dbejte na to, aby před spuštěním pracího programu byly z prádla odstraněny všechny mince, zavírací špendlíky, brože, šrouby atd. Pokud by zůstaly v prádle, mohly by pračku vážně poškodit.
- Používejte doporučené množství pracího prostředku.
- Malé kousky prádla (ponožky, opasky atd.) vložte společně do malého plátěného vaku nebo do povlečení na polštář.
- Po používání spotřebiče zavřete vodovodní kohout a odšroubujte přívodní hadici.
- Před čištěním nebo údržbou vždy odpojte spotřebič od elektrické sítě.
- Neperte v pračce prádlo s kosticemi ani nezaobroubené nebo natržené oděvy.

Instalace

- Spotřebič vybalte nebo požádejte o jeho vybalení hned při jeho dodání. Zkontrolujte, zda není vnější povrch pračky jakkoli poškozen. Veškerá poškození během přepravy nahláste maloobchodnímu prodejci.
- Před instalací spotřebiče odstraňte všechny přepravní šrouby a obaly.
- Připojení k přívodu vody musí být provedeno kvalifikovaným instalátérem.
- Potřebuje-li vaše domácí elektrická instalace úpravu umožňující připojení spotřebiče,

če, využijte služeb kvalifikovaného elektrikaře.

- Dbejte na to, aby napájecí šňůra nebyla po instalaci zachycena pod spotřebičem.
- Je-li spotřebič instalován na podlaze pokryté kobercem, dbejte na to, aby koberec neblokoval větrací otvory umístěné na základně spotřebiče.
- Spotřebič musí být opatřen uzemněnou síťovou zástrčkou, která odpovídá předpisům.
- Před připojením tohoto spotřebiče k elektrické síti si pozorně přečtěte pokyny v kapitole nazvané "Připojení k elektrické síti".
- Výměnu napájecí šňůry smí provést pouze autorizovaný servisní technik.
- Výrobce nemůže být zodpovědný za žádné škody vyplývající z nesprávné instalace.

Opatření na ochranu před mrazem

Jestliže je spotřebič vystaven teplotám nižším než 0 °C, musí být provedena následující bezpečnostní opatření:

- Zavřete vodovodní kohout a odpojte přívodní hadici.
- Vložte konec této hadice a vypouštěcí hadice do nádoby postavené na podlaze.
- Zvolte program vypouštění a nechejte jej běžet až do konce cyklu.
- Otočením voliče programu do polohy "Stop" **O** odpojte pračku od elektrické sítě.
- Vytáhněte zástrčku ze zásuvky.
- Vraťte přívodní a vypouštěcí hadici na místo.

Takto se vypustí voda zbývající v hadicích a zabrání se tvorbě ledu, který by poškodil pračku.

Před opětovným zapnutím pračky zajistěte, aby byla instalována v místě, kde teplota neklesne pod bod mrazu.

Použití

- Tento spotřebič je určen k normálnímu použití v domácnosti. Nepoužívejte jej ke komerčním, průmyslovým, ani žádným jiným účelům.
- Před praním si prohlédněte pokyny na štítku každého kusu prádla.
- Do pračky nedávejte kusy oděvu, ze kterých byly skvrny odstraňovány benzínem, alkoholem, trichlorethylenem apod. Jestliže jste takové odstraňovače skvrn použili,

počkejte, až se tyto látky odpaří, a teprve pak vložte oděvy do bubnu pračky

- Vyprázdněte kapsy a prádlo rozložte.
- Tento spotřebič nesmějí používat osoby (včetně dětí) se sníženými fyzickými, smyslovými nebo duševními schopnostmi, nebo bez patřičných zkušeností a znalostí, pokud je nesledují osoby odpovědné za jejich bezpečnost, nebo jim nedávají příslušné pokyny k použití spotřebiče.

Na děti je třeba dohlédnout, aby si se spotřebičem nehrály.

VLASTNÍ NASTAVENÍ

Dětská pojistka



Tato funkce umožňuje dva druhy uzamčení:

- je-li tato funkce zapnuta po spuštění cyklu, nejsou možné žádné změny voleb, funkcí ani programu.

Cyklus proběhne a chcete-li spustit nový cyklus, musíte tuto možnost zrušit.

- je-li tato funkce zapnuta před spuštěním cyklu, spotřebič nelze spustit.



Chcete-li dětskou pojistku aktivovat, zapněte pračku a stiskněte současně tlačítka

„Máchání plus“  a „Odložený start“ , dokud se na displeji neobjeví symbol  pro potvrzení. Tato volba se uloží do paměti.

Chcete-li dětskou pojistku zrušit, opakujte stejný postup.

Zvukový signál

Když je povolen zvukový signál, zní při stisku tlačítka, na konci programu nebo pro oznámení poruchy.

Chcete-li ho zrušit, zapněte pračku a stiskněte současně tlačítka „Předpírka“  a „Máchání plus“ , dokud nezazní zvukový signál. Tento signál pak zazní pouze v případě zvukového varovného signálu. Chcete-li ho znovu povolit, opakujte stejný postup.

JAK SPUSTIT CYKLUS PRANÍ?

První použití

-  • Zkontrolujte, zda elektrické a vodovodní přípojky vyhovují pokynům k instalaci.
- Z bubnu vyjměte polystyrénovou vložku a všechny další předměty.

- Spustte první cyklus praní při 90 °C bez jakéhokoli prádla, ale s pracím prostředkem, aby se vyčistila nádrž na vodu.

DENNÍ POUŽÍVÁNÍ

Vkládání prádla

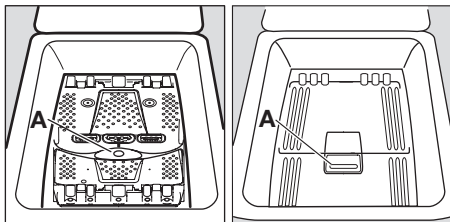

- Otevřete víko pračky
- Otevřete buben stisknutím zajišťovacího tlačítka A¹⁾: Obě křídla dvířek bubnu se otevrou automaticky.
- Vložte prádlo, zavřete buben a víko pračky.

1) Závísí na modelu.

⚠ Upozornění Před zavřením víka pračky zkontrolujte, zda je buben řádně zavřený:

- Když jsou obě křídla dvírek zavřená,
- je zajišťovací tlačítko A vysunuté.

Dávkování pracích prostředků

Nasypte příslušné množství pracího prášku do komory pro praní a, pokud jste zvolili funkci "předpírka", také do komory pro předpírku . Podle potřeby nalijte do komory označené avivážní prostředek.

Volba požadovaného programu

Otočte voličem programu na požadovaný program. Tlačítko „Start/Pauza“ bliká zeleně.

Otočíte-li v průběhu cyklu voličem programů na jiný program, pračka nebude na tento nově zvolený program reagovat. Pár sekund bude blikat „Err“ a červeně bude blikat tlačítko „Start/Pauza“ .

Volba teploty

Opakovaným stisknutím tlačítka „Nastavení teploty“ můžete zvýšit nebo snížit teplotu (viz „Tabulka programů“). Symbol odpovídá praní za studena.

Volba rychlosti odstředování

Stisknutím tlačítka „Odstředování“ můžete změnit rychlost odstředování. Maximální rychlosti odstředování jsou: pro Bavlna úsporný: 1300 ot/min (EWT136411W), 1000 ot/min (EWT106411W), pro Vlna, Spodní prádlo, Džiny: 900 ot/min (EWT136411W), 1000 ot/min (EWT106411W), pro Syntetické, Snadné zehlení, Sport intenzivní: 900 ot./min, pro Jemné, Hedvábí, Sport: 700 ot/min. Pokud jste zvolili funkci „Zastavení máchání“ nebo „Noční klid plus“ , je na konci programu nutné pro ukončení cyklu a vypuštění vody zvolit program „Odstředění“ nebo „Vypouštění“ .

Noční klid plus: tento cyklus nezahrnuje odstředování a končí funkcí „Zastavení máchání“.

Volba funkcí

Po volbě programu a před stisknutím tlačítka „Start/Pauza“ musíte zvolit různé funkce (viz „Tabulka programů“). Stiskněte

požadovaná tlačítka a rozsvítí se odpovídající kontrolky. Dalším stisknutím kontrolky zhasnou. Jestliže některá z funkcí není sluchitelná se zvoleným programem, na displeji bliká nápis „Err“ a tlačítko „Start/Pauza“ bliká červeně.

Funkce "Předpírka"

Spotřebič spustí předpírku na max. 30 °C.

Funkce "Máchání plus"

Pračka přidá během cyklu jedno nebo více máchání. Tato možnost se doporučuje pro osoby s citlivou pokožkou a v oblastech s měkkou vodou.

Dočasně: Stiskněte tlačítko "Máchání plus" . Tato volba platí pouze pro zvolený program.

Trvale: Na několik vteřin podržte stisknutá tlačítka "Předpírka" a "Odložený start" . Funkce je trvale aktivní, i když pračku vypnete. Chcete-li funkci vypnout, opakujte stejný postup.

„Odložený start“

Tato volba umožňuje odložit spuštění pracího programu o 30, 60, 90 minut, 2 hodiny až 20 hodin. Zvolený čas se na několik sekund objeví na displeji.

Čas odloženého startu můžete změnit nebo zrušit kdykoli před stisknutím tlačítka „Start/Pauza“ dalším stisknutím tlačítka „Odložený start“ (0' značí okamžitý start).

Pokud jste již tlačítko „Start/Pauza“ zmáčkli a chcete odložený start změnit či zrušit, postupujte následovně:

- Pro zrušení odloženého startu a okamžité spuštění cyklu stiskněte tlačítko „Start/Pauza“ a pak „Odložený start“ . Zmáčknutím tlačítka „Start/Pauza“ spustíte cyklus.
- Pokud chcete změnit délku odloženého startu, musíte jít přes polohu „Stop“ a cyklus přeprogramovat.

Víko pračky je během odloženého startu zablokované. Potřebujete-li je otevřít, musíte nejdříve pračku pozastavit stisknutím tlačítka „Start/Pauza“ . Po opětovném zavření víka stiskněte tlačítko „Start/Pauza“ .

Časový manažer

Cyklus je možné prodloužit nebo zkrátit pomocí tlačítek „Time Manager“ . Je uveden i stupeň zašpinění prádla.

Stupeň zašpinění	Ikona	Druh tkaniny
Intenzivní		Pro velmi zašpiněné prádlo
Normální		Pro normálně zašpiněné prádlo
Denní		Pro prádlo po jednodenním nošení
Mírné		Pro málo zašpiněné prádlo
Krátký ¹⁾		Pro velmi málo zašpiněné prádlo
Extra krátký ¹⁾		Pro prádlo, které bylo použito nebo nošeno pouze krátce
Osvěžení ¹⁾	 ²⁾	Pouze pro osvěžení prádla
Extra osvěžení ¹⁾	 ²⁾	Pro osvěžení pouze několika málo kusů prádla

¹⁾ Pro poloviční náplň prádla.

²⁾ Symbol bliká a zmizí; tento prací cyklus je pouze pro osvěžení.

Nabídka těchto různých stupňů se liší podle zvoleného druhu programu.

Spuštění programu

Stisknutím tlačítka „Start/Pauza“  spustíte cyklus a odpovídající kontrolka se rozsvítí zeleně. Volič programů zůstává po celý cyklus nehybný, to je normální jev. Na displeji je zobrazen symbol pro právě probíhající cyklus a zbývající čas. Byl-li zvolen odložený start, zobrazí se na displeji odpočítávání zbylé doby.

Ohřev



Když pračka dosahuje správné teploty, zobrazí se v průběhu cyklu symbol .

TABULKA PROGRAMŮ



Program / Druh prádla	Náplň	Možné funkce
 Bavlna (studená – 90°) : bílá nebo barevná, např. normálně zašpiněné pracovní oděvy, ložní povlečení, stolní prádlo, spodní prádlo, ručníky.	6,0 kg	Noční klid plus, Předpírka, Máchání plus, Časový manažer, Odložený start

Přerušení programu

Přidání prádla

Pokud svítí kontrolka „Přidání prádla“ , můžete přidat prádlo podle následujícího postupu. Stisknete tlačítko „Start/Pauza“  : po dobu pozastavení pračky bude příslušná kontrolka zeleně blikat. Otevření víka je možné až přibližně za 2 minuty po zastavení pračky. Opětovným stisknutím tlačítka „Start/Pauza“  pokračujte v programu.



Změna probíhajícího programu

Před provedením změny probíhajícího programu je nutné pozastavit pračku stisknutím tlačítka „Start/Pauza“ . Pokud není změna možná, rozblíká se na displeji text „Err“ a tlačítko „Start/Pauza“  bude několik sekund blikat červeně. Chcete-li i přesto změnit program, je nutné zrušit právě probíhající program (viz níže).

Zrušení programu

Jestliže si přejete zrušit program, otočte voličem programů do polohy „Stop“ .

Konec programu

Pračka se automaticky zastaví. Tlačítko „Start/Pauza“  zhasne a na displeji bliká „0“. Otevření víka je možné až přibližně za 2 minuty po zastavení pračky. Otočte voličem programu do polohy „Stop“ . Vyjměte prádlo. Vytáhněte zástrčku ze zásuvky a zavřete kohoutek přívodu vody.

Klidový stav : po skončení programu se za několik minut aktivuje systém úspory energie. Jas displeje se zeslabí. Stisknutím jakéhokoliv tlačítka úsporný energetický režim zrušíte.

Program / Druh prádla	Náplň	Možné funkce
 Syntetické (studená – 60°): tkaniny ze syntetických vláken, spodní prádlo, barevné tkaniny, nežehlicí košile, blůzy.	2,5 kg	Noční klid plus, Předpírka, Máchání plus, Časový manažer, Odložený start
 Jemné (studená – 40°): pro všechny jemné tkaniny, např. záclony.	2,5 kg	Noční klid plus, Předpírka, Máchání plus, Časový manažer, Odložený start
 Vlna (studená – 40 °C): vlna vhodná k praní v pračce s označením „čistá střížní vlna vhodná k praní v pračce, nesráží se“.	1,0 kg	Noční klid plus, Odložený start
 Hedvábí (studená – 30°): látky, které lze prát v pračce při 30 °C.	1,0 kg	Noční klid plus, Odložený start
 Dámské spodní prádlo (studená – 40 °C): pro velmi jemné prádlo, např. dámské spodní prádlo.	1,0 kg	Noční klid plus, Odložený start
 Máchání: s tímto programem lze vymáchat prádlo prané v ruce.	6,0 kg	Noční klid plus, Máchání plus, Odložený start
 Vypouštění: po Zastavení máchání s vodou v bubnu (nebo po Nočním klidu plus) provede cyklus vypouštění.	6,0 kg	
 Odstředění: Cyklus odstředování od 700 do 1300/1000 ¹⁾ ot/min po Zastavení máchání s vodou v bubnu (nebo po Nočním klidu plus).	6,0 kg	Odložený start
 Úsporný²⁾ (40° – 90°): bílé nebo barevné, např. normálně zašpiněné pracovní oděvy, ložní povlečení, stolní prádlo, spodní prádlo, ručníky.	6,0 kg	Noční klid plus, Předpírka, Máchání plus, Odložený start
 Snadné žehlení (studená – 60°): Pro bavlnu a syntetické látky. Snižuje zmačkání prádla a usnadňuje žehlení.	1,0 kg	Předpírka, Máchání plus, Odložený start
 Džíny (studená – 60°): pro praní džínových oděvů. Je zapnuta funkce Máchání plus.	3,0 kg	Noční klid plus, Předpírka, Odložený start
 Intenzivní sport (studená – 40°): Pro praní špinavého oblečení z venkovních sportů. Je zapnuta možnost „Předpírka“.	2,5 kg	Noční klid plus, Máchání plus, Odložený start
 Sport (30°): Pro praní sportovních oděvů.	2,5 kg	Odložený start

1) Závisí na modelu.

2) Referenční program pro testy podle normy EN60456.

ČIŠTĚNÍ A ÚDRŽBA

Před čištěním odpojte pračku od sítě.

Odstranění vodního kamene z pračky

Pro odstranění vodního kamene z pračky používejte vhodný nekorozivní prostředek určený pro pračky. Dodržujte doporučené

dávkování a intervaly odstraňování vodního kamene, uvedené na štítku výrobku.

Vnější povrch

Vnější povrch pračky umývejte teplou vodou s čisticím prostředkem. Nikdy nepouží-

vejte alkohol, rozpouštědla nebo podobné prostředky.

Příhrádka dávkovače

Při čištění postupujte následujícím způsobem:

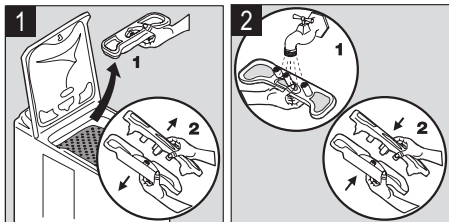

Vypouštěcí filtr

Pravidelně čistěte filtr, který se nachází v dolní části pračky:

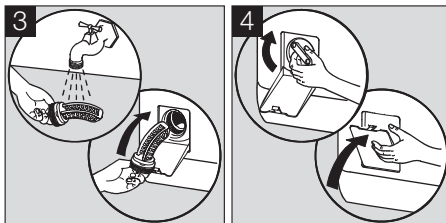
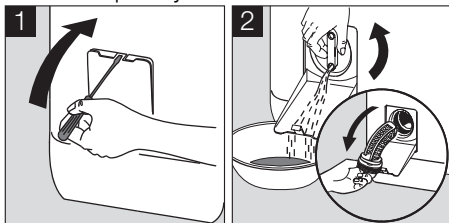

Filtry přívodu vody

Při čištění postupujte následujícím způsobem:

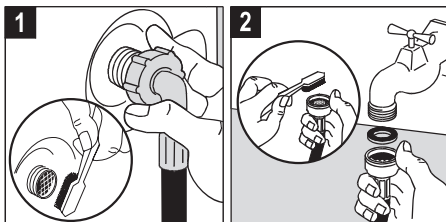

PROBLÉMY PŘI PROVOZU

Tento spotřebič byl před opuštěním výrobního závodu mnohokrát kontrolován. Pokud však přesto zjistíte chybnou funkci, nejprve

se řiďte níže uvedenými radami, a teprve pak zavolejte servis.

Problémy	Příčiny
Pračka se nespouští nebo se neplní vodou:	<ul style="list-style-type: none"> • pračka není správně zapojená do zásuvky, elektrická instalace nefunguje, • víko pračky a dvířka bubny nejsou správně zavřena, • nebyl správně zvolen příkaz ke spuštění programu, • došlo k výpadku proudu, • byla přerušena dodávka vody, • vodovodní kohoutek je zavřený, • filtry přívodu vody jsou zanesené, • na přívodní hadici¹⁾ se objevila červená značka.
Pračka se napouští vodou, ale hned ji vypouští:	<ul style="list-style-type: none"> • vypouštěcí oblouk ve tvaru U je upevněn příliš nízko (viz část „Instalace“).
Pračka nemáchá nebo nevypouští:	<ul style="list-style-type: none"> • vypouštěcí hadice je ucpaná nebo přehnutá, • vypouštěcí filtr je neprůchodný, • zareagoval detektor nevyváženého rozložení prádla: prádlo je v bubnu rozloženo nerovnoměrně, • byl zvolen program „Vypouštění“ nebo funkce „Noční klid plus“ či „Zastavení máchání“ s vodou v bubnu, • nevhodná výška vypouštěcího oblouku tvaru U.

Problémy	Příčiny
Okolo pračky je voda:	<ul style="list-style-type: none"> • přílišné množství pracího prostředku způsobilo přetečení pěny, • použitý prací prostředek není vhodný pro praní v pračce, • vypouštěcí oblouk tvaru U není správně připevněn, • vypouštěcí filtr nebyl vrácen zpět na místo, • přírodní hadice netěsní.
Výsledky praní jsou neuspokojivé:	<ul style="list-style-type: none"> • použitý prací prostředek není vhodný pro praní v pračce, • v bubnu je příliš mnoho prádla, • zvolený prací cyklus je nevhodný, • málo pracího prostředku.
Spotřebič vibruje, je hlučný:	<ul style="list-style-type: none"> • ze spotřebiče nebyl odstraněn všechen obalový materiál (viz část „Instalace“), • spotřebič nestojí rovně a je nevyvážený, • spotřebič je příliš blízko stěny nebo nábytku, • prádlo je v bubnu rozloženo nerovnoměrně, • příliš malé množství prádla.
Prací cyklus je příliš dlouhý:	<ul style="list-style-type: none"> • filtry přívodu vody jsou zanesené, • byla přerušena dodávka elektrického proudu nebo vody, • zareagoval detektor přehřívání motoru, • teplota přívodu vody je nižší než obvykle, • zareagoval bezpečnostní systém detekce pěny (příliš mnoho pracího prostředku) a pračka začala vypouštět pěnu, • zareagoval detektor nevyváženého rozložení prádla: byla přidána další fáze, aby došlo k rovnoměrnějšímu rozložení prádla v bubnu.
Pračka se během pracího cyklu zastavuje:	<ul style="list-style-type: none"> • poruchy dodávky vody nebo elektrického proudu, • zvolili jste funkci „Zastavení máchání“, • dvířka bubnu jsou otevřená.
Víko nejde na konci cyklu otevřít:	<ul style="list-style-type: none"> • kontrolka „okamžitě otevření“⁽¹⁾ nesvítí, • teplota v bubnu je příliš vysoká, • víko se odblokuje jednu až dvě minuty po skončení cyklu⁽¹⁾.
Na displeji se zobrazí chybový kód E40 ⁽²⁾ a tlačítko „Start/Pauza“ bliká červeně ⁽³⁾ :	<ul style="list-style-type: none"> • víko není správně zavřené.
Na displeji se zobrazí chybový kód E20 ⁽²⁾ a tlačítko „Start/Pauza“ bliká červeně ⁽³⁾ :	<ul style="list-style-type: none"> • vypouštěcí filtr je neprůchodný, • vypouštěcí hadice je ucpaná nebo přehnutá, • vypouštěcí hadice je upevněna příliš vysoko (viz část „Instalace“), • vypouštěcí čerpadlo je zablokované, • sifon je zanesený.
Na displeji se zobrazí chybový kód E10 ⁽²⁾ a tlačítko „Start/Pauza“ bliká červeně ⁽³⁾ :	<ul style="list-style-type: none"> • vodovodní kohoutek je zavřený, • byla přerušena dodávka vody, • na přírodní hadici⁽¹⁾ se objevila červená značka.
Na displeji se zobrazí chybový kód EF0 ⁽²⁾ a tlačítko „Start/Pauza“ bliká červeně ⁽³⁾ :	<ul style="list-style-type: none"> • vypouštěcí filtr je neprůchodný, • spustil se bezpečnostní systém proti vyplavení, pokračujte prosím takto: <ul style="list-style-type: none"> - zavřete vodovodní kohoutek, - před odpojením pračky od sítě ji nechte dvě minuty vypouštět, - zavolejte poprodejní servis.

Problémy	Příčiny
Při naplnění přihrádky dávkovače steče aviváž rovnou do bubnu:	<ul style="list-style-type: none"> překročili jste značku „MAX“.

1) Závísí na modelu.

2) U některých modelů může zaznít zvukový signál

3) Po odstranění všech problémů znovu spusťte přerušovaný program stisknutím tlačítka „Start/Pauza“.

PRACÍ PROSTŘEDKY A PŘÍDAVNÉ LÁTKY

Používejte pouze prací prostředky a přídatné látky určené k použití v pračkách. Nedoporučujeme míchání různých druhů pracích prostředků. Může to narušit prádlo. Pro prací prášky nejsou žádná omezení. Byla-li zvolena předpírka nebo referenční program (viz Tabulka programů, nesmí se používat

tekuté prací prostředky. U cyklů bez předpírky musí být přidávány pomocí dávkovací koule. Prací prostředky v tabletách nebo v dávkách musí být vloženy do oddílu pro prací prostředek v přihrádce dávkovače vaší pračky.

TECHNICKÉ ÚDAJE

ROZMĚRY	Výška Šířka Hloubka	850 mm 400 mm 600 mm
SÍŤOVÉ NAPĚTÍ / KMITOČET CELKOVÝ PŘÍKON		230 V / 50 Hz 2300 W
TLAK VODY	Minimální Maximální	0,05 MPa (0,5 bar) 0,8 MPa (8 bar)
Vodovodní přípojka		Typ 20/27

INSTALACE

Před prvním použitím odstraňte všechny ochranné přepravní obaly. Uschovejte si je pro případ potřeby při příští přepravě: Přeprava nezajištěného spotřebiče může poškodit vnitřní součásti a způsobit úniky a poruchy funkce. Spotřebič může být také poškozen nárazem.

Vybalení

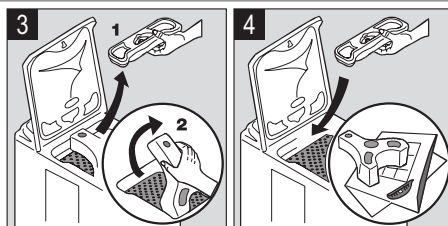
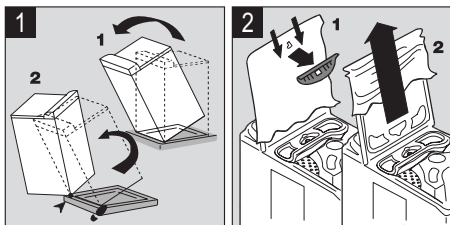

Rozvázání

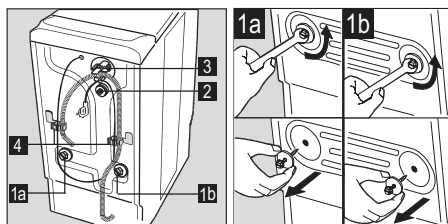

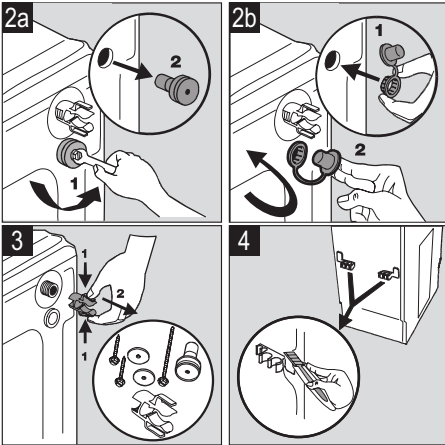

Chcete-li pračku instalovat tak, aby byla v rovině se sousedícím nábytkem, postupujte podle obrázku 4.

Přívod vody

Přívodní hadici instalujte zezadu pračky podle níže uvedeného postupu. Starou hadici znovu nepoužívejte. Přívodní hadici neležte prodlužovat. Jestliže je příliš krátká, obraťte se na poprodejní servis.

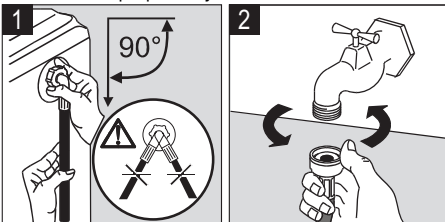

Otevřete kohoutek přívodu vody. Zkontrolujte, zda nedochází k únikům vody.

Vypouštění

Na vypouštěcí hadici nasadte oblouk ve tvaru U. Tuto sestavu umístěte v místě připojení na vypouštěcí potrubí (nebo do výtěvky) ve výšce mezi 70 a 100 cm. Zajistěte bezpečné připevnění. Na konci

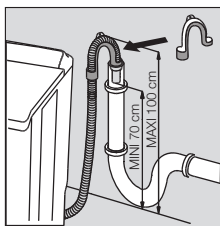

vypouštěcí hadice musí být umožněn přístup vzduchu, aby bylo vyloučeno nebezpečí nasávání kapaliny. Vypouštěcí hadice nesmí být nikdy natahována a prodlužována. Jestliže je příliš krátká, obraťte se na servis.

Připojení k elektrické síti

Tato pračka smí být připojena pouze k jednofázovému napětí 230 V. Zkontrolujte dimenzování pojistky: 13 A pro 230 V. Tento spotřebič nesmí být připojen pomocí prodlužovací šňůry nebo rozbočky. Zkontrolujte, zda je zásuvka uzemněna a zda je uzemnění provedeno podle platných předpisů.

Umístění

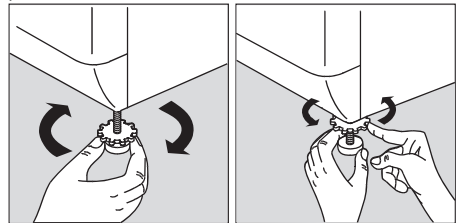

Pračku postavte na rovný a tvrdý povrch ve větraném místě. Dbejte na to, aby se pračka nedotýkala stěny nebo nábytku. Přesné vyvážení pračky vodováhou omezuje vibrace a hluk a zabraňuje posunům pračky při praní.



POZNÁMKY K OCHRANĚ ŽIVOTNÍHO PROSTŘEDÍ

Symbol  na výrobku nebo jeho balení udává, že tento výrobek nepatří do domácného odpadu. Je nutné odvézt ho do sběrného místa pro recyklaci elektrického a elektronického zařízení. Zajištěním správné likvidace tohoto výrobku pomůžete zabránit negativním důsledkům pro životní prostředí a lidské zdraví, které by jinak byly způsobeny nevhodnou likvidací tohoto výrobku. Podrobnější informace o recyklaci tohoto výrobku zjistíte u příslušného místního úřadu, služby pro likvidaci domovního odpadu nebo v obchodě, kde jste výrobek zakoupili.

Likvidace spotřebiče

 Všechny materiály opatřené symbolem  jsou recyklovatelné. Odveďte je do sběrného dvora (bližší informace zjistíte na místním úřadě), aby mohly být shro-

mážděny a recyklovány. Při likvidaci spotřebiče odstraňte všechny části, které by mohly být nebezpečné pro ostatní: odřízněte napájecí šňůru na dolní části spotřebiče.

Ochrana životního prostředí

-  Dodržujte následující doporučení, ušetříte tak vodu i energii a přispějete k ochraně životního prostředí:
 - pokud je to možné, využívejte plnou kapacitu pračky a vyhýbejte se částečnému naplnění.
 - Programy s předpírkou a namáčením používejte pouze pro silně zašpiněné prádlo.
 - Používejte takové množství pracího prostředku, které odpovídá tvrdosti vody, velikosti náplně prádla a stupni jeho znečištění.

CESKÁ REPUBLIKA - ZÁRUKA/ZÁKAZNICKÁ SLUŽBA

Záruka vyplývající z těchto záručních podmínek je poskytována pouze kupujícím spotřebiteli (dále také jen "Kupující") a jen na výrobek sloužící k běžnému používání v domácnosti. Prodávající poskytuje Kupujícímu spotřebiteli Záruku v trvání dvaceti čtyř měsíců, a to od data převzetí prodaného výrobku Kupujícím.

Kupující má v rámci Záruky právo na bezplatné, včasné a řádné odstranění vady, popřípadě - není-li to vzhledem k povaze (tzn. příčině i projevu) vady neúměrné - právo na výměnu výrobku. Pokud není takový postup možný, je Kupující oprávněn žádat přiměřenou slevu z ceny výrobku. Právo na výměnu výrobku nebo odstoupení od kupní smlouvy lze uplatnit jen při splnění všech zákonných předpokladů, a to pouze tehdy, nebyl-li výrobek nadměrně opotřeben nebo poškozen. Podmínkou pro uplatnění každého práva ze Záruky přitom je, že:

- výrobek byl instalován a uveden do provozu i vždy provozován v souladu s návodem k obsluze,
- veškeré záruční nebo jiné opravy či úpravy výrobku byly vždy prováděny v Autorizovaném servisním středisku,
- Kupující při reklamaci výrobku předloží platný doklad o koupi.

Právo na odstranění vady výrobku (i všechna případná další práva ze Záruky) je kupující povinen uplatnit v nejbližším Autorizovaném servisním středisku. Zároveň musí Autorizovanému servisnímu středisku umožnit ověření existence reklamované vady, včetně odpovídajícího vyzkoušení (popř. demontáže) výrobku, v provozní době tohoto střediska.

Každé právo ze Záruky je nutno uplatnit v příslušném Autorizovaném servisním středisku bez zbytečného odkladu, nejpozději však do konce záruční doby, jinak zaniká. Autorizované servisní středisko posoudí oprávněnost reklamace a podle povahy vady výrobku rozhodne o způsobu opravy. Kupující je povinen poskytnout Autorizovanému servisnímu středisku součinnost potřebnou k prokázání uplatněného práva na odstranění vady, k ověření existence reklamované vady i k záruční opravě výrobku. Běh záruční doby se staví po dobu od řádného uplatnění práva na odstranění vady do provedení záruční opravy Autorizovaným servisním střediskem, avšak jen při splnění podmínky uvedené v předchozím bodu. Po provedení záruční opravy je Autorizované servisní středisko povinno vydat Kupujícímu čitelnou kopii Opravního listu. Opravní

list slouží k prokazování práv Kupujícího, proto ve vlastním zájmu před podpisem Opravního listu zkontrolujte jeho obsah a kopii Opravního listu pečlivě uschovejte. Jestliže nebude reklamovaná vada zjištěna nebo nejde-li o záruční vadu, za kterou odpovídá Prodávající, či neposkytne-li Kupující Autorizovanému servisnímu středisku shora uvedenou součinnost, je Kupující, povinen nahradit Prodávajícímu i Autorizovanému servisnímu středisku veškeré případné náklady, které jim v souvislosti s tím vzniknou. Záruka výrobku z těchto záručních podmínek platí pouze na území České republiky. Nevztahuje se na opotřebení nebo poškození výrobku (včetně poškození způsobeného poruchami v elektrické síti, použitím nevhodných náplní, nevhodnými provozními podmínkami aj.), případný nedostatek jakosti nebo užité vlastnosti (který není závadou) ani na výrobek požitý nad rámec

běžného používání v domácnosti (např. k podnikatelským účelům aj.). Poskytnutím záruky nejsou dotčena práva Kupujícího, která se ke koupi výrobku váží podle kogentních ustanovení zvláštních právních předpisů. Prodávající je povinen předat Kupujícímu při prodeji výrobku a na požádání Kupujícího poskytnout mu i kdykoli poté aktuální seznam Autorizovaných servisních středisek v České republice, včetně jejich telefonních čísel. Jakékoli bližší informace o Záruce a Autorizovaných servisních střediscích poskytnou:

- prodávající,
- ELECTROLUX s.r.o., Electrolux Service, Budějovická 3, 140 21 Praha 4, tel: 261302111
- Bezplatná telefonní INFOLINKA: 800-160016.

CZ Evropská Záruka: Na tento spotřebič se vztahuje záruka společnosti Electrolux ve všech zemích uvedených v zadní části tohoto návodu během období stanoveného v záruce spotřebiče nebo jinak zákonem. Jestliže se přestěhujete z jedné uvedené země do jiné z uvedených zemí, záruka na spotřebič bude i nadále platná za následujících podmínek:

- Záruka na spotřebič platí ode dne prvního zakoupení spotřebiče, které je možné doložit předložením platného dokladu o koupi vydaného prodejcem spotřebiče.
- Záruka na spotřebič je platná pro stejné období a na stejný rozsah práce a dílů, jako platí v nové zemi Vašeho pobytu pro tento určitý model řady spotřebičů.

- Záruka na spotřebič je vázaná na osobu původního kupce spotřebiče a není přenosná na další osoby.
 - Spotřebič je instalovaný a používán v souladu s pokyny vydanými společností Electrolux a používá se pouze v domácnosti, tzn. spotřebič není využíván ke komerčním účelům.
 - Spotřebič je instalovaný v souladu se všemi příslušnými platnými předpisy v nové zemi pobytu.
- Ustanovení Evropské záruky nemají vliv na žádná závazná práva, která se na Vás vztahují podle zákona.

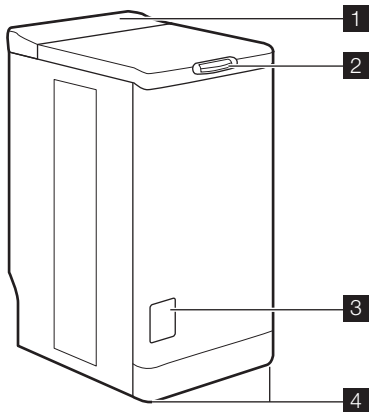

1. A kezelőpanel
2. Fedél gombja
3. Szűrőfedél
4. Szabályozható szintező lábak

Kezelőpanel

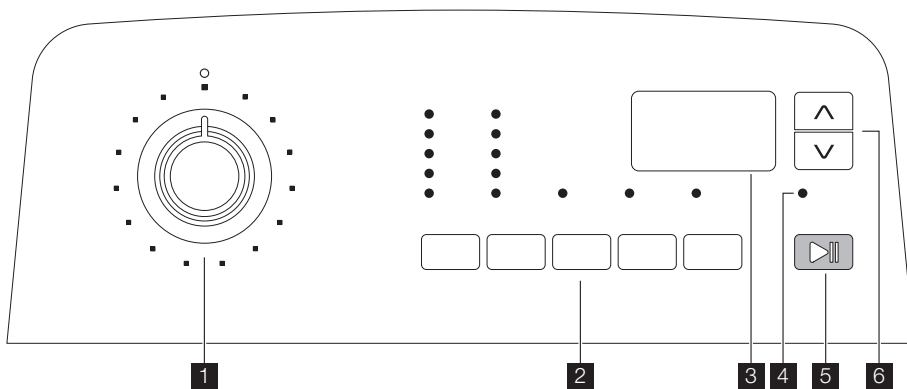

1. Programválasztó
2. Nyomógombok és funkcióik
3. Kijelző
4. "Mosnivaló hozzáadása" jelzőfény
5. "Indítás/Szünet" nyomógomb
6. "Időkezelés" nyomógombok

A szimbólumok

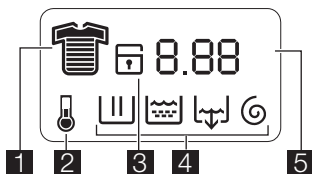

1. Időkezelés
2. Hőmérséklet
3. Gyermekbiztonság
4. Futó ciklus: Előmosás/Mosás, Öblítés, Vízleeresztés, Centrifugálás
5. Ciklus hossza vagy a Késleltetett indítás visszaszámllása

Adagolódoboz

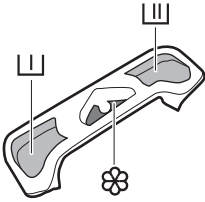

1 Előmosás

2 Mosás

3 Öblítőszer (ne töltsse a MAX jel **M** fölé)

BIZTONSÁGI INFORMÁCIÓK

Kérjük, a készülék üzembe helyezése és használata előtt figyelmesen olvassa el ezeket a pontokat. Ezt a használati utasítást tartsa a készülék közelében.

Általános biztonság

- Ne módosítsa, illetve ne próbálja meg módosítani a készüléket. Ez veszélyes lehet az Ön számára.
- A mosási program elindítása előtt győződjön meg arról, hogy minden pénzérmét, biztosítótűt, brosst, csavart stb. eltávolított. Ha benne hagyja a mosnivalóban, azok súlyosan károsíthatják a készüléket.
- Az ajánlott mosószermennyiséget használja.
- A kisméretű ruhadarabokat (zoknik, övek stb.) tegye egy kis vászonzsákba vagy párnahuzatba.
- Használat után válassza le a készüléket a hálózatról, és zárja el a vízcsapot.
- Tisztítás vagy karbantartás előtt mindig válassza le a készüléket az elektromos hálózatról.
- Ne mosson a készülékben olyan ruhadarabokat, amelyek bordázatot, befejezetlen vagy szakadt anyagot tartalmaznak.

Üzembe helyezés

- A leszállítás után azonnal csomagolja ki a készüléket, vagy kérjen meg valakit, hogy csomagolja ki. Ellenőrizze, hogy nem sérült-e meg a készülék külseje bármilyen módon. Minden szállítási sérülésről tájékoztassa a kereskedőt.
- A készülék üzembe helyezése előtt távolítsa el minden szállítási rögzítőcsavart és csomagolóanyagot.

- A készülék vízvezetékre való csatlakoztatásához szükséges munkákat kizárólag megfelelő képesítéssel rendelkező vízvezeték-szerelő végezheti el.
- Ha készülék csatlakoztatásához a háztartás elektromos rendszerét alkalmassá kell tenni, ezt a munkát szakképzett villanyszerelőnek kell elvégeznie.
- Ügyeljen arra, hogy az üzembe helyezés után a hálózati tápkábel ne szoruljon be a készülék alá.
- Ha a gépet padlószőnyegen helyezi üzembe, győződjön meg róla, hogy a szőnyeg nem zárja el a készülék alapzatán található szellőzőnyílások egyikét sem.
- A készüléket az előírásoknak megfelelő, földelt hálózati csatlakozódugasszal kell felszerelni.
- Mielőtt a készüléket az elektromos hálózatra csatlakoztatja, figyelmesen olvassa el az "Elektromos csatlakoztatás" c. fejezetben található utasításokat.
- A hálózati tápkábel cseréjét kizárólag erre felhatalmazott szervizműnökök végezhetik el.
- A gyártó nem vállal semmilyen felelősséget a helytelen üzembe helyezésből fakadó esetleges károkért.

Fagyás elleni óvintézkedések

Ha a készülék 0 °C alatti hőmérsékletnek van kitéve, a következő óvintézkedéseket meg kell tenni:

- Zárja el a csapot, és válassza le a befolyócsövet.
- Helyezze a befolyócső és a kifolyócső végét a padlózatra elhelyezett edénybe.
- Válassza ki az Ürtés programot, és hagyja futni a ciklus végéig.

- Válassza le a készüléket az áramforrásról a programkapcsolót "Stop"  állásba forgatva.
- Húzza ki a készülék hálózati dugaszát.
- Helyezze vissza a befolyócsövet és a kifolyócsövet.

Így a csövekben maradt víz kifolyik, ezzel elkerülhető a jégképződés, ami a készülék károsodásához vezetne.

Mielőtt ismét bekapcsolná a készüléket, gondoskodjon arról, hogy olyan területen helyezze üzembe, ahol a hőmérséklet nem esik fagypont alá.

Használat

- A készüléket normál háztartási használatra tervezték. Ne használja a készüléket kereskedelmi vagy ipari célokra, illetve semmilyen más célra.
- Mosás előtt nézze meg minden ruhadarabon a kezelési címke utasításait.
- Ne tegyen olyan darabokat a mosógépbe, amelyen benzin, alkohol vagy triklóre-

tilén stb. használatával feltöltésváltást végeztek. Ilyen feltöltésváltók használata esetén várjon, amíg a termék elpárolog, mielőtt ezeket a ruhadarabokat a dobba tenné.

- Űritse ki a ruhák zsebét, és a lepedőket, törölközőket stb. hajtogassa szét.
- A készülék kialakítása nem olyan, hogy azt csökkent fizikai, értelmi vagy mentális képességű, illetve megfelelő tapasztalatok és ismeretek híján lévő személyek (beleértve a gyermekeket is) használhassák, hacsak a biztonságukért felelős személy nem biztosít számukra felügyeletet és útmutatást a készülék használatára vonatkozóan.



Gondoskodni kell a gyermekek felügyeletéről annak biztosítása érdekében, hogy ne játsszanak a készülékkel.

SZEMÉLYRE SZABÁS

Gyermekbiztonság

Ez az opció két típusú lezárást biztosít:



- ha az opciót akkor aktiválják, amikor a ciklus elkezdődött, nincs lehetőség az opciók vagy a program módosítására. A ciklus fut, és ahhoz, hogy egy új ciklust indíthasson, ki kell kapcsolnia az opciót.
- ha az opciót a ciklus elkezdődése előtt aktiválják, a készülék nem indítható el.

A gyermekzár aktiválásához kapcsolja be a készüléket, és nyomja meg a "Rinse Plus"  gombot és a "Delay start"  gombot egyszerre, amíg a megerősítő szimbólum  meg nem jelenik a kijelzőn. A készülék a memóriában tárolja az opció kiválasztását.

A gyerekzár kikapcsolásához ismétlje meg a műveletet.

Hangjelzések

Ha a hangjelzés funkció be van kapcsolva, hangjelzés hallható egy-egy gomb megnyomásakor, a program végén, illetve hiba esetén.

A funkció kikapcsolásához kapcsolja be a készüléket, és nyomja meg az "Előmosás"  és az "Öblítés plusz"  gombot egyszerre, amíg hangjelzést nem hall. A hangjelzés csak figyelmeztetés esetén hallható. Ha ismét aktiválni kívánja, ismétlje meg ugyanazt a műveletet.

EGY MOSÁSI CIKLUS LEFUTTATÁSA

Az első használat

-  Győződjön meg arról, hogy az elektromos és vízcsatlakozások megfelelően az üzembe helyezési útmutatóknak.
- Távolítsa el a polisztírol betétet és minden más elemet a dobból.

- Futtasson le egy kezdeti mosási ciklust 90°C-on, ruhanemű nélkül, de mosószerrel, hogy megtisztítsa a vizes tartályt.

NAPI HASZNÁLAT

A ruhanemű behelyezése

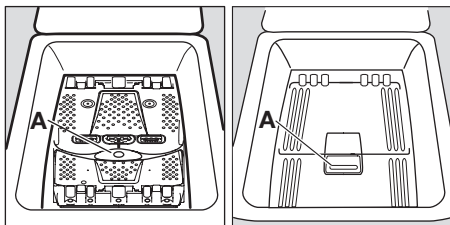

- Nyissa fel a készülék fedelét
- Az A kioldógomb megnyomásával nyissa ki a dob²⁾: a két ajtószárny automatikusan kinyílik.
- Töltse be a mosnivalót, zárja be a dob²⁾ és a mosógép fedelét.

⚠ Vigyázat Mielőtt lezárná a készülék fedelét, győződjön meg arról, hogy a dob jó be van-e zárva.

- Amikor a két ajtószárny le van zárva,
- az A kioldógomb kiugrik.

A mosószerek adagolása

Öntse a mosópormennyiséget a mosási rekeszbe [II] és az előmosási rekeszbe [I], ha kiválasztotta az "előmosás" opciót. Töltsse az öblítőszer²⁾ a [III] rekeszbe, ha szükséges.

A kívánt program kiválasztása

Fordítsa a programkapcsolót a kívánt programra. A „Start/Szünet” [▶] gomb zölden villog.

Ha ön akkor forgatja el a programkapcsolót egy másik programra, amikor egy ciklus folyamatban van, a készülék figyelmen kívül hagyja az újonnan kiválasztott programot. Az „Err” villog és a „Start/Szünet” [▶] gomb pirosan villog néhány másodpercig.

A hőmérséklet beállítása

A hőmérséklet növeléséhez vagy csökkentéséhez nyomja meg ismételtlen a „Hőmérséklet” [M] nyomógombot (lásd a „Programtáblázat” c. részt). A [X] jel hideg mosást jelent.

A centrifugálási sebesség kiválasztása

Nyomja meg a "Centrifugálás" [C] gombot a centrifugálási sebesség kiválasztásához.

A maximális centrifugálási sebességek:

2) Modelltől függően.

Pamut, Eco: 1300 ford./perc (EWT136411W), 1000 ford./perc (EWT106411W), Gyapjú, Fehémű és Farmer: 900 ford./perc (EWT136411W), 1000 ford./perc (EWT106411W), Szintetikus, Vasaláskönnyítő és Intenzív sport: 900 ford./perc, Kényes, Selyem, Sport: 700 ford./perc.

Miután a program véget ért, és az „Öblítő-stop” [□] vagy a „Halk ciklus” [C] funkciókat kiválasztotta, a ciklus befejezéséhez és a víz leeresztéséhez ki kell választania a „Centrifugálás” [C] vagy a „Leeresztés” [L] programot is.

Halk ciklus plus: a ciklus nem tartalmaz centrifugálást, és öblítóstoppal ér véget.

Opciók kiválasztása

A különböző opciókat a program kiválasztása után és az "Indítás/Szünet" [▶] gomb megnyomása előtt kell kiválasztani (lásd a "Programtáblázat"). Nyomja meg a megfelelő gomb(oka)t; a hozzátartozó jelzők világítanak. Ha ismét megnyomja, a jelzőfények kialszanak. Ha valamelyik opció nem egyeztethető össze a kiválasztott programmal, az "Err" (hiba) felirat villog, és az "Indítás/Szünet" [▶] gomb pirosan villog.

"Előmosás" opció [I]

A készülék egy előmosást végez max. 30 °C-on.



"Öblítés plus" opció [III]

A mosógép egy vagy több további öblítést végez a mosási ciklus alatt. Ez az opció az érzékeny bőrű egyéneknek és olyan helyeken ajánlott, ahol a víz nagyon lágy. Ideiglenesen: Nyomja meg az "Öblítés plus" [III] gombot. Az opció csak a kiválasztott programnál aktív.





Állandó: Tartsa lenyomva az "Előmosás" [I] és a "Késleltetett indítás" [C] gombot néhány másodpercig. Az opció bekapcsolva marad még akkor is, ha közben feszültségmentesíti a készüléket. Ha ki akarja kapcsolni, a bekapcsoláshoz hasonlóan kell eljárnia.



„Késleltetett indítás”

Ez az opció lehetővé teszi a mosási program indításának 30, 60, 90 perccel, illetve 2–20 órával történő késleltetését. A kiválasztott idő néhány másodpercre megjelenik a kijelzőn.

Bármikor módosíthatja vagy törölheti a késleltetett indítás időpontját, mielőtt megnyomja a „Start/Szünet”  gombot a „Késleltetett indítás”  gomb ismételt megnyomásával (a 0' azonnali indítást jelent).

Ha már megnyomta a „Start/Szünet”  gombot, és módosítani vagy törölni szeretné a késleltetett indítást, végezze el a következő műveleteket:

- A késleltetett indítás törléséhez és a ciklus azonnali elindításához nyomja meg a „Start/Szünet”  gombot, majd a „Késleltetett indítás”  gombot. A ciklus elindításához nyomja meg a „Start/Szünet”  gombot.
- A késleltetési időtartam módosításához a „Stop”  álláson túl kell haladnia, és a mosási ciklust újra kell programoznia.

A fedél a késleltetett indítás időtartama alatt zárva van. Ha ki kell nyitnia a fedelet, először szünet helyzetbe kell állítania a készüléket a „Start/Szünet”  gomb megnyomásával. A fedél lecsukása után ismét nyomja meg a „Start/Szünet”  gombot.

Időkezelés

A ciklus meghosszabbítható vagy lerövidíthető a „Time Manager”  gombokkal. A ruhanemű szennyezettségének mértéke is megjelenik a kijelzőn.

Szennyezettségi szint	Ikon	Anyag fajtája
Intenzív		Erősen szennyezett darabokhoz
Normál		Normál mértékben szennyezett darabokhoz
Mérsékelt		Mérsékelt szennyezett darabokhoz
Enyhe		Enyhén szennyezett darabokhoz
Gyors ¹⁾		Nagyon enyhén szennyezett darabokhoz

Szennyezettségi szint	Ikon	Anyag fajtája
Szupergyors ¹⁾		Rövid ideig használt vagy viselt darabokhoz
Frissítés ¹⁾		Csak a ruhák felfrissítéséhez
Szuper frissítés ¹⁾		Csak nagyon kevés ruhadarab felfrissítésére

1) Fél tölthez.

2) A szimbólum villog, majd eltűnik: ez a mosási ciklus csak egy felfrissítő ciklus.

A kiválasztott programtól függ, hogy felsorolt kategóriák közül melyik jelenik meg.

A program indítása



Nyomja meg az "Indítás/Szünet"  gombot a ciklus indításához; a megfelelő jelző zölden világít. Normális jelenség, ha a programválasztó a ciklus alatt nem mozdul el. Az aktuális ciklus jele és a hátralévő idő megjelenik a kijelzőn. Ha késleltetett indítást van kiválasztva, visszaszámlálás jelenik meg a kijelzőn.

Felmelegítés



A ciklus alatt a  jel felgyullad, amikor a készülék eléri a megfelelő hőmérsékletet.

Program megszakítása

Mosnivaló hozzáadása

Ha a "Mosnivaló hozzáadása"  jelző világít, hozzáadhat mosnivalót a következőképpen eljárva. Nyomja meg az "Indítás/Szünet"  gombot: a megfelelő jelzőfény zölden világít, miközben a készülék szünet üzemmódban van. A fedelet csak kb. két perccel azután lehet kinyitni, hogy a mosógép leállt. Nyomja meg az "Indítás/Szünet"  gombot ismét a program folytatásához.



A folyamatban lévő program módosítása

Mielőtt bármilyen változtatást végrehajtana az aktuális programon, az "Indítás/Szünet"  gombbal szünet üzemmódbba kell kapcsolni a mosógépet. Ha valamelyik módosítás nem lehetséges, az "Err" (hiba) felirat villog, és az "Indítás/Szünet"  gomb pirosan villog néhány másodpercig. Ha mégis úgy dönt, hogy módosítja a programot, törölnie kell az aktuális programot (lásd lentebb).

A program törlése

Ha törölni kívánja a programot, forgassa a programválasztót "Stop" állásba .

A program végén

A mosógép automatikusan leáll; az "Indítás/Szünet"  gomb kialszik, és a kijelzőn a "0" villog. A fedelet csak kb. két perccel azután lehet kinyitni, hogy a mosógép leállt. Forgassa a programválasztót "Stop"  áll-

lásba. Szedje ki a ruhát. Húzza ki a készülék hálózati vezetékét, és zárja el a vízcsapot.

Készenlét: Miután a program befejeződött, néhány másodperc elteltével az energiatakarékos rendszer bekapcsol. A kijelző fényereje lecsökken. Bármely gombot megnyomva a készülék kilép az energiatakarékos állapotból.

PROGRAMTÁBLÁZAT

Program / Mosnivaló típusa	Töltet	Lehetséges opciók
 Pamut (hideg - 90°) : Fehér vagy színes, pl. normál mértékben szennyezett munkaruhák, ágynemű, terítő, alsónemű, törölközők.	6,0 kg	Halk ciklus plus, Előmosás, Öblítés plus, Időkezelés, Késleltetett indítás
 Műszálás (hideg - 60°) : Műszálás szövetek, alsónemű, színes ruhadarabok, nem vasalendő ingek, blúzok.	2,5 kg	Halk ciklus plus, Előmosás, Öblítés plus, Időkezelés, Késleltetett indítás
 Kényes (hideg - 40°) : Mindenféle kényes anyaghoz, például függönyökhöz.	2,5 kg	Halk ciklus plus, Előmosás, Öblítés plus, Időkezelés, Késleltetett indítás
 Gyapjú (hideg - 40°) : Gépben mosható gyapjú ruhaneműkhöz, amelyek címkéjén ez áll: „Tiszta gyapjú, gépben mosható, nem megy össze”.	1,0 kg	Halk ciklus plus, Késleltetett indítás
 Selyem (hideg - 30°) : 30 °C-on géppel mosható szövetekhez.	1,0 kg	Halk ciklus plus, Késleltetett indítás
 Fehérnemű (hideg - 40°) : Nagyon kényes darabokhoz, például fehérneműhöz.	1,0 kg	Halk ciklus plus, Késleltetett indítás
 Öblítés : A program kézzel mosott ruhadarabok öblítéséhez használható.	6,0 kg	Halk ciklus plus, Öblítés plus, Késleltetett indítás
 Vízleeresztés : Egy üres ciklust futtat le Öblítóstop (Halk ciklus plus) után.	6,0 kg	
 Centrifugálás : Centrifugálási ciklus 700 és 1000/1300 fordulat/perc közötti sebességgel ¹⁾ ford./perc Öblítóstop (Halk ciklus plus) után.	6,0 kg	Késleltetett indítás
 Eco²⁾ (40° - 90°) : Fehér vagy színes, pl. normál mértékben szennyezett munkaruhák, ágynemű, terítő, alsónemű, törölközők.	6,0 kg	Halk ciklus plus, Előmosás, Öblítés plus, Késleltetett indítás
 Vasaláskönnyítő (hideg - 60°) : Pamut és műszálás ruhák mosásához. Csökkenti a gyűrődést, és könnyebbé teszi a vasalást.	1,0 kg	Előmosás, Öblítés plus, Késleltetett indítás
 Farmer (hideg - 60°) : Pamutvászon ruhák mosásához. Az Öblítés plus opció aktívvalva van.	3,0 kg	Halk ciklus plus, Előmosás, Késleltetett indítás

Program / Mosnivaló típusa	Töltet	Lehetséges opciók
Intenzív sport (hideg - 40°) : Piszkos szabadtéri sportruházathoz. Az Előmosás opció aktiválva van.	2,5 kg	Halk ciklus plus, Öblítés plus, Késleltetett indítás
Sport (30°) : Sportruházathoz.	2,5 kg	Késleltetett indítás

1) Modelltől függően.

2) Referenciaprogram az EN60456 szabvány teljesítésének teszteléséhez.

ÁPOLÁS ÉS TISZTÍTÁS

Húzza ki a készülék hálózati dugaszát a tisztítás előtt.

A készülék vízkőmentesítése

A készüléket vízkőmentesítéséhez használon mosógépekhez készült, megfelelő, nem korrozív terméket. Olvassa el a termék címkéjét, hogy mekkora az ajánlott mennyiség, és milyen gyakran kell a vízkőmentesítést elvégezni.

A készülék külseje

A készülék külsejének megtisztításához használjon meleg szappanos vizet. Soha ne használjon alkoholt, oldószereket vagy hasonló termékeket

Adagolódoboz

Tisztításához az alábbiak szerint járjon el:

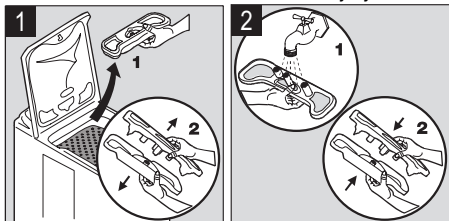

Lefolyócső-szűrő

Rendszeresen tisztítsa meg a készülék alapzatán található szűrőt:

MŰKÖDÉSI PROBLÉMÁK

Számos ellenőrzést végeztek el a készüléken, mielőtt az elhagyta volna a gyárat. Azonban amennyiben rendellenességet

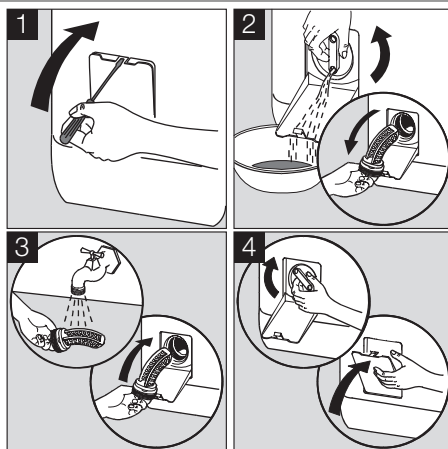

Befolyócső-szűrők

Tisztításukhoz az alábbiak szerint járjon el:

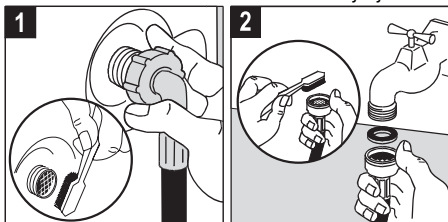

észlelne, kérjük, olvassa át az alábbi részt, mielőtt a vevőszolgálatot hívná.

Problémák	Okok
A mosógép nem indul el, vagy nem tölt be vizet:	<ul style="list-style-type: none"> • a készülék nincs megfelelően csatlakoztatva, az elektromos csatlakozás nem működik megfelelően, • a készülék fedele és a dob ajtószármái nincsenek jól bezárva, • a programindító parancs nincs megfelelően kiválasztva, • áramszünet van, • a vízellátás szünetel, • a vízcsap el van zárva, • a vízbevezető szűrők szennyezettek, • egy piros fül jelenik meg a befolyócsövön¹⁾.
A készülék vizet vesz fel, de rögtön ki is üríti:	<ul style="list-style-type: none"> • a kifolyócső U-idomja túl alacsonyra van rögzítve (lásd az üzembe helyezésről szóló szakaszt).
A mosógép nem öblít, vagy nem üríti ki a vizet:	<ul style="list-style-type: none"> • a kifolyócső eldugult vagy megtört, • a kifolyó szűrője eldugult, • az egyensúlyvesztés érzékelője bekapcsolt: a mosnivaló egyenetlenül oszlik el a dobban, • a „Leeresztés” program, illetve a „Halk ciklus plus” vagy az „Öblítő-stop” opció ki van választva, • a kifolyócső U-idomjának magassága nem megfelelő.
Ha víz van a mosógép körül:	<ul style="list-style-type: none"> • a túl sok mosószer túlcserdül a habképződést okozott, • a mosószer nem alkalmas gépi mosáshoz, • a kifolyócső U-idomja nincs megfelelően csatlakoztatva, • a kifolyó szűrőt nem tették vissza a helyére, • a befolyócső szivárog.
A mosás eredménye nem kielégítő:	<ul style="list-style-type: none"> • a mosószer nem alkalmas gépi mosáshoz, • túl sok mosnivaló van a dobban, • a mosási ciklus nem megfelelő, • nincs elegendő mosószer.
A készülék vibrál és zajos:	<ul style="list-style-type: none"> • a készülékből nem távolította el az összes csomagolóanyagot (lásd az üzembe helyezésről szóló szakaszt), • a készülék nincs szintezve és nincs egyensúlyban, • a készülék túl közel van a falhoz vagy a bútorhoz, • a mosnivaló egyenetlenül oszlik el a dobban, • a töltet túl kicsi.
Túl hosszú a mosási ciklus:	<ul style="list-style-type: none"> • a vízbevezető szűrők szennyezettek, • az áram- vagy a vízellátás szünetel, • a motor túlhevülési érzékelője bekapcsolt, • a befolyó víz hőmérséklete alacsonyabb a szokásosnál, • a habérzékelő biztonsági rendszer bekapcsolt (túl sok mosószer), a mosógép pedig megkezdte a hab kiürítést, • az egyensúlyvesztés érzékelője bekapcsolt : annak érdekében, hogy a mosnivaló eloszlásra a dobban egyenetlesebb legyen, egy extra fázist adott a ciklushoz.
A mosógép leáll a mosási ciklus alatt:	<ul style="list-style-type: none"> • a víz- vagy az áramellátás szünetel, • az Öblítőstop opciót kiválasztották, • a dob ajtószármái nyitva vannak.
A ciklus végén a fedél nem nyitható:	<ul style="list-style-type: none"> • az "azonnali nyitás" ¹⁾ visszajelző nem világít, • a dobban a hőmérséklet túl magas, • a fedél a ciklus befejeződése után 1-2 perccel old ki ¹⁾.
Az E40 hibakód jelenik meg a kijelzőn ²⁾ és a "Start/Szünet" gomb pirosan villog ³⁾ :	<ul style="list-style-type: none"> • a fedél nincs jól lezárva.

Problémák	Okok
Az E20 hibakód jelenik meg a kijelzőn ²⁾ és a "Start/Szünet" gomb pirosan villog ³⁾ :	<ul style="list-style-type: none"> • a kifolyó szűrője eldugult, • a kifolyócső eldugult vagy megtört, • a kifolyócső rögzítése túl magasan van (lásd az „Üzembe helyezés” c. szakaszt), • a vízleeresztő szivattyú elzáródott, • a vezetékek elzáródtak.
Az E10 hibakód jelenik meg a kijelzőn ²⁾ és a "Start/Szünet" gomb pirosan villog ³⁾ :	<ul style="list-style-type: none"> • a vízcsap el van zárva, • a vízellátás szünetel. • egy piros fül jelenik meg a befolyócsövön¹⁾.
Az EFO hibakód jelenik meg a kijelzőn ²⁾ és a "Start/Szünet" gomb pirosan villog ³⁾ :	<ul style="list-style-type: none"> • a kifolyó szűrője eldugult, • a túlsordulásgátló biztonsági rendszer bekapcsolt, a következők szerint járjon el: <ul style="list-style-type: none"> - zárja el a vízcsapot, - ürítse le a készüléket 2 percig a hálózatról való leválasztás előtt, - hívja ki a szervizszolgálatot.
Az adagolórekesz feltöltések az öblítőszer közvetlenül a dobba folyik:	<ul style="list-style-type: none"> • túllépte a MAX jelzést.

1) Modelltől függően.

2) Bizonyos modelleken hangjelzés hallható,

3) Bármilyen probléma megoldása után a megszakított program újraindításához nyomja meg a „Start/Szünet” gombot.

MOSÓSZEREK ÉS ADALÉKOK

Kizárólag mosógépben való használatra szolgáló mosószert és adalékanyagot használjon. Nem ajánljuk különféle típusú mosószerek keverését. Ez foltot hagyhat a ruhán. Nincsenek korlátozások a mosópork használatára tekintetében. A folyékony mosószerek nem használhatók, amikor elő-

mosás vagy a referenciaprogram (lásd Programtáblázat) van kiválasztva. Előmosás nélküli ciklusok esetén ezeket adagolólabdák alkalmazásával kell hozzáadni. A mosószert-tablettákat vagy dózisokat a készülék adagolódobozának mosószerrekeszébe kell helyezni.

MŰSZAKI JELLEMZŐK

MÉRETEK	Magasság Szélesség Mélység	850 mm 400 mm 600 mm
TÁPFESZÜLTÉS/FREKVENCIA ÁRAMFELVÉTEL		230 V/50 Hz 2300 W
VÍZNYOMÁS	Minimum Maximum	0,05 MPa (0,5 bar) 0,8 MPa (8 bar)
Csatlakoztatás a vízhálózatra		20/27 típus



ÜZEMBE HELYEZÉS

Az első alkalommal való használat előtt távolítsa el minden szállítási védőcsomagolást. Tartsa meg a doboz a jövőbeni szállítá-

táshoz: A nem rögzített készülék szállítása a belső részek sérüléséhez vezethet, szivárgásokat és meghibásodásokat

okozhat. A készülék fizikai kontaktus révén is megsérülhet.

Kicsomagolás

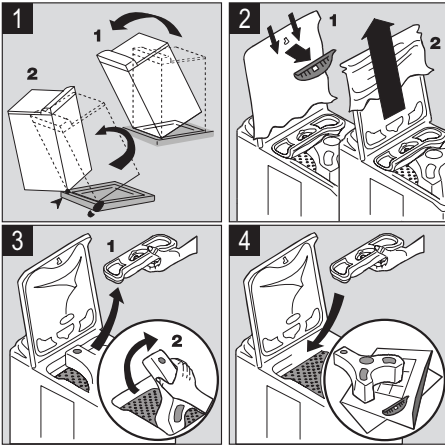

Kibontás

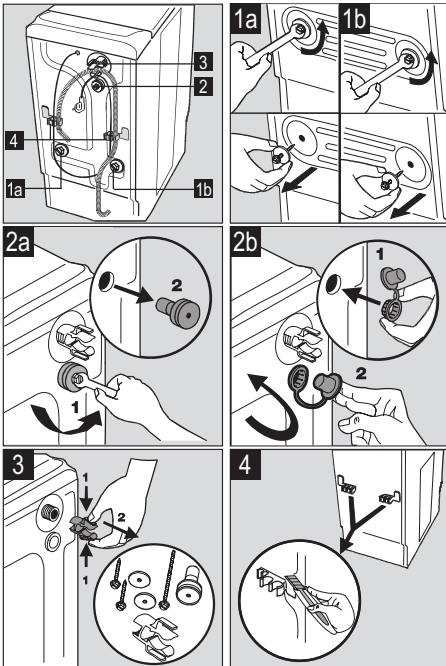

A mosógépnek a környező bútorokkal azonos szinten való üzembe helyezéséhez a 4. ábrán látható módon járjon el.

Vízellátás

A mellékelt víztömlőt szerelje fel a mosógép hátuljára a következők szerint. Ne használjon fel újra régi csövet. A befolyócsövet nem szabad meghosszabbítani. Ha túl rövid, kérjük, vegye fel a kapcsolatot a vevőszolgálattal.

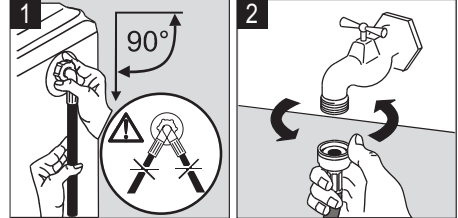

Nyissa ki a vízcsapot. Ellenőrizze, nincs-e szivárgás.

Vízleeresztés

Szerelje fel az U-darabot a kifolyócsőre. Tegyen mindent a leeresztési pontra (vagy egy kádba) 70 és 100 cm közötti magasságban.

Ügyeljen arra, hogy biztonságosan legyen rögzítve. A szivornyahatás kockázatának elkerülése érdekében a levegőnek be kell tudni lépnie a cső végén. A kifolyócsövön soha nem lehetnek törések. Ha túl rövid, vegye fel a kapcsolatot egy szerelővel.

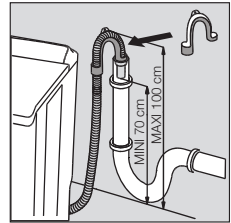

Elektromos csatlakoztatás

A mosógépet kizárólag 230 V-os egyfázisú hálózathoz szabad csatlakoztatni. Ellenőrizze a biztosítékot: 13 A 230 V esetén. A készüléket tilos hosszabbítóhoz vagy elosztóhoz csatlakoztatni. Ügyeljen arra, hogy a dugasz földelve van, és hogy megfelel az érvényben lévő előírásoknak.

Elhelyezés

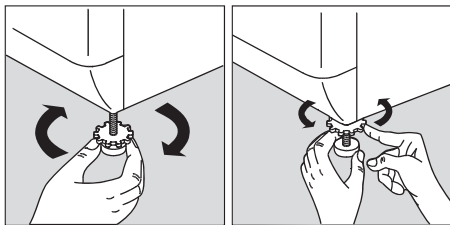

A készüléket sima és kemény felületen, szellőzött helyiségben kell elhelyezni. Gondoskodjon arról, hogy a készülék ne érjen hozzá a falhoz vagy a többi berendezéshez. A pontos vízszintbe állítás megelőzi a vibrációt, a zajt és a készülék elmozdulását az üzemelés alatt.



KÖRNYEZETVÉDELMI TUDNIVALÓK

A terméken vagy a csomagoláson található  szimbólum azt jelzi, hogy a termék nem kezelhető háztartási hulladékként. Ehelyett a terméket el kell szállítani az elektromos és elektronikai készülékek újrahasznosítására szakosodott megfelelő begyűjtő helyre. Azzal, hogy gondoskodik ezen termék helyes hulladékba helyezéséről, segít megelőzni azokat, a környezetre és az emberi egészségre gyakorolt potenciális kedvezőtlen következményeket, amelyeket ellenkező esetben a termék nem megfelelő hulladékkezelése okozhatna. Ha részletesebb tájékoztatásra van szüksége a termék újrahasznosítására vonatkozóan, kérjük, lépjen kapcsolatba a helyi önkormányzattal, a háztartási hulladékok kezelését végző szolgálattal vagy azzal a bolttal, ahol a terméket vásárolta.

A készülék hulladékba helyezése

 A  jelzéssel ellátott valamennyi anyag újrahasznosítható. Ezeket gyűjtésre és

újrahasznosításra adja le a megfelelő hulladékgyűjtő telephelyeken (érdeklődjön a helyi önkormányzatnál). A készülék hulladékba helyezésekor távolítsa el minden olyan alkatrészt, amely másokra veszélyes lehet: vágja el a hálózati tápkábelet a készülék alapzatánál.

Környezetvédelem



Ha takarékoskodni szeretne a vízzel, energiával, és hozzá szeretne járulni a környezet védelméhez, az alábbiakat javasoljuk:

- Amikor csak lehetséges, használja a készüléket teljes kapacitással, és kerülje a részölteteket.
- Csak az erősen szennyezett darabokhoz használja az előmosás vagy az áztatás programokat.
- A vízkeménységnek, a töltet méretének és a mosnivaló szennyezettségének figyelembe vételével megfelelő mennyiségű mosószert használjon.

MAGYARORSZÁG - JÓTÁLLÁS

Az Electrolux Lehel Kft. (5101 Jászberény, Fémnyomó u. 1.) mint a jelen jótállási jegyen feltüntetett típusú és gyártási számú készülék gyártója vagy importőre, a termékre jótállást vállal az alábbi feltételek szerint:

JÓTÁLLÁSI FELTÉTELEK

1. A jótállási idő: a 151/2003 (IX. 22.) sz. kormányrendeletben a fogyasztói szerződés alapján vásárolt tartós fogyasztási cikkekre kötelezően előírt, a vásárlás napjától számított 12 hónap. A hűtőszekrények, fagyasztók, klímaberendezések, gáztűzhelyek, gáz-elektromos kombinált tűzhelyek és gázüzemű vízmelegítők esetében az Electrolux Lehel Kft 24 hónap jótállást vállal.

2. Valamennyi gázenergiával működő készülék, valamint a több fázisra kötendő berendezések esetében a jótállási igény csak akkor érvényesíthető, ha a térítés-köteles üzembe helyezést az erre feljogosított szerviz (ld. a mellékelt szervizlistán) elvégezte, és a jótállási jegyen ezt igazolta. Az üzembe helyezés előfeltétele az, hogy a szabvány szerinti elektromos, gáz- és kéménybekötési lehetőség rendelkezésre álljon. Ebben az esetben a jótállás az üzembe helyezés napjától kezdődik. A nem megfelelő üzembe helyezésből adódó meghibásodásokra a garancia nem terjed ki.

3. A jótállási jogokat a fogyasztási cikk tulajdonosa érvényesítheti, feltéve, hogy fogyasztónak minősül. (Fogyasztó: a gazdasági, vagy szakmai tevékenység körén kívül eső célból szerződést kötő személy – Ptk. 685.§ d) pont). Amennyiben a fogyasztó bemutatja az ellenérték megfizetését igazoló bizonylatot, úgy a fogyasztói szerződés megkötését bizonyítottak kell tekinteni a 49/2003. (VII. 30.) GKM rendelet 2.§ alapján. Mindezek érdekében kérjük tisztelt Vásárlóinkat, hogy őrizzék meg a fizetési bizonylatot is, amelyet a fogyasztói szerződés igazolásához kérhet a szerelő.
4. A jótállási igény érvényesítéséhez az értekesítő szerv által az összes szelvényen hitelesített jótállási jegy szükséges. A hitelesített jótállási jegynek tartalmaznia kell:
 - a készülék típusát és gyártási számát,
 - az eladás keltét,
 - a kereskedelmi cég (kereskedő) bélyegzőjét.

ELVESZETT JÓTÁLLÁSI JEGYET CSAK AZ ELADÁS NAPJÁNAK HITELT ÉRDÉMLŐ IGAZOLÁSA (pl. dátummal és bélyegzővel ellátott számla) ESETÉN PÓTOLUNK.
5. Nem érvényesíthető a jótállási igény, ha:
 - a hiba rendeltetéssellenes (pl. nem háztartási célú) vagy a kezelési tájékoztatóban foglaltaktól eltérő használat, szakszerűtlen szállítás vagy tárolás eredménye,
 - a készüléken kívül álló ok (pl. hálózati feszültség vagy gáz-nyomás megengedtnél nagyobb ingadozása, illetve a gáz szennyezettségének) következménye,
 - a jótállási jegy a valóságnak nem megfelelő adatokat tartalmaz,
 - a készüléket a címlistában feltüntetett szervizek szakemberein kívül más már javította,
 - a készülék javítása lehetetlenné válik a gyártó, az értekesítő vagy a szerviz működési körén kívül álló okból (pl. ha a fogyasztó a szükséges javítás elvégzését bármilyen okból megakadályozza; ha a készüléket olyan helyen üzemeltetik, amely a javító felszerelést szállító gépkocsival nem közelíthető meg, illetve onnan a készülék elszállítása nem lehetséges; ha a szabadon álló készüléket házilagosan olyan helyre építették be, amely a készülék javításához szükséges mozgást lehetetlenné teszi).

ÉRVÉNYESÍTHETŐ IGÉNYEK

1. Hibás teljesítés esetén a fogyasztó első sorban – választása szerint – kijavítást vagy kicserélést igényelhet, kivéve ha a választott jótállási igény teljesítés lehetetlen, vagy ha az a kötelezettnek a másik szavatossági igény teljesítésével összehasonlítva aránytalan többletköltséget eredményezne, figyelembe véve a termék hibátlan állapotban képviselt értékét, a szerződésszegés súlyát, és az igény teljesítésével a jogosultnak okozott kényelmetlenséget.

JAVÍTÁS

2. Ha a fogyasztónak sem a kijavításra, sem a kicserélésre nincs joga, vagy ha a szerviz a kijavítást, illetve kicserélést nem vállalta, vagy e kötelezettségének a dolog tulajdonságaira és a fogyasztó által elvárható rendeltetésére figyelemmel megfelelő határidőn belül, a fogyasztónak okozott jelentős kényelmetlenség nélkül nem tud eleget tenni – választása szerint – megfelelő árleszállítást igényelhet vagy elállhat a szerződéstől. Jelentelen hiba miatt elállásnak nincs helye.
3. A fogyasztó a választott jogáról másakra térhet át. Az áttéréssel okozott kárt köteles az Electrolux Lehel Kft.-nek megtéríteni, kivéve, ha az áttérésre a kötelezett magatartása adott okot (pl. a hiba rövid idő alatt, vagy értékcsökkenés nélkül nem javítható ki, és a kijavítás a fogyasztó érdekeit sértené), vagy az áttérés egyébként indokolt volt.
4. Ha a szerviz a termék kijavítását megfelelő határidőre nem vállalja, vagy nem végzi el, a fogyasztó a hibát az Electrolux Lehel Kft. költségére maga kijavíthatja vagy mással kijavíttathatja. (Az Electrolux Lehel Kft. ezen jótállási igény alkalmazását a javítás speciális feltételeire tekintettel és balesetvédelmi okokból NEM AJÁNLANJA!)
5. A jótállás a fogyasztó törvényből eredő szavatossági jogait nem érinti.
 1. Ha a fogyasztó javítást kér, a javításra a mellékelt címlistán feltüntetett szervizek vehetők igénybe.
 2. A szerviznek törekednie kell arra, hogy az igény bejelentésétől számított 15 munkanapon belül a javítást elvégezze.
 3. Javítás esetén a jótállás meghosszabbodik a szerviz részére történő átadástól – helyszíni javítás esetén a hiba bejelentésétől – kezdve azzal az idővel, amely alatt a készülék a hiba miatt rendeltetészerűen nem használható.
 4. A készülék jelentős részének (fődarabjának) kicserélése esetén a jelentős rész tekintetében a jótállás újra kezdődik. Az egyes készülékek fődarabjegyzéke a következő oldalon található.
5. Rögzített bekötésű, illetve a 10 kg-nál súlyosabb, vagy tömegközlekedési eszközön kézi csomagként nem szállítható terméket az üzemeltetés helyén kell megjavítani. Ha a javítás az üzemelte-tés helyén nem végezhető el, a le- és felszerelésről, valamint az el- és visszaszállításról a szerviz gondoskodik.
6. A jótállási időben végzett javítás elvégzése után a szerviz szerelője a soron következő „Jótállási javítási szelvény”-t és annak példányát kitölti, és a szelvényt leválasztja a példányról. A jótállási jegyen a jótálláson alapuló javítás esetén a szerviznek fel kell tüntetnie:
 - a javítási igény bejelentésének és a termék átvételének időpontját, továbbá a javított terméknek a vevő részére történő visszaadása időpontját,
 - a hiba okát és a javítás módját, kódszámmal és szöveggel, a javítás időpontját, valamint a munkalap számát,
 - a jótállás új határidejét,
 - jelentős rész cseréjét és az arra vonatkozó új jótállási időt.

KÉSZÜLÉCSERE

1. A fogyasztó kérheti a készülék cseréjét akkor is, ha az a vásárlástól számított 3 munkanapon belül a rendeltetészerű használatot akadályozó módon meghibásodott. A csere iránti igényt a vásárlás helyén lehet érvényesíteni. A kereskedő a meghibásodás tényét a szerviz bevonásával ellenőrizheti.
2. Csere esetén a termék visszaszolgáltatásával egyidejűleg új, ugyanolyan típusú készüléket kell a fogyasztónak átadni. Ha ez nem lehetséges, a vételárat vissza kell fizetni, vagy a vételár-különbözet elszámolása mellett más típusú terméket kell részére kiadni.
3. Készülékcserét akkor is lehet kérni, ha a fogyasztó a korábban választott javítási vagy más igényről áttér a csere iránti igényre.

FONTOS TUDNIVALÓK

1. A fogyasztók jogait, valamint a gyártó és kereskedelmi cégek kötelezettségeit a Polgári Törvénykönyv, a 49/2003. (VII. 30.) GKM sz. rendelet, valamint a 151/2003 (IX. 22.) Korm. sz. rendelet tartalmazza.

2. A fogyasztó a termékkel kapcsolatos kifogásait a kereskedőhöz vagy a szervizhez intézheti, akinek egy jegyzőkönyvet kell erről felvennie a 49/2003 GKM sz. rendelet szerint. Amennyiben a fogyasztó a kereskedőhöz fordul, a forgalmazó fenntartja magának azt a jogot, hogy a szervizhálózata bevonásával ellenőriztetheti a hibás teljesítés meglétét.
3. A javítással kapcsolatos reklamációval a szerviz vezetőjéhez lehet fordulni. Ha a panasz így nem rendeződne, az Electrolux Lehel Kft. Vevőszolgálatához lehet fordulni (cím: 1142 Budapest, Erzsébet királyné útja 87., tel.: 252-1773).
4. Ha a hiba jellege (pl. a termék kijavíthatósága, a javítás módja, az árleszállítás mértéke stb.) tekintetében vita merül fel, a jótállásra kötelezett jogszabályban az erre feljogosított minőségvizsgáló szerv (pl. Fogyasztóvédelmi Főfelügyelőség) szakvéleményét köteles beszerezni. Ha a kötelezett ezen kötelezettségét nem teljesíti, a vásárló maga is fordulhat a minőségvizsgáló intézethez.

AEG, AEG-ELECTROLUX, ELECTROLUX, ZANUSSI, PROGRESS VEVŐSZOLGÁLAT

1142 Budapest, Erzsébet királyné útja 87.
Tel.: 252-1773 Fax: 251-0533

EREDETI GYÁRI ALKATRÉSZEK, TARTOZÉKOK ÁRUSÍTÁSA LUX-PARTS Kft.

1142 Budapest, Erzsébet királyné útja 87.
Tel.: 467-3250

VALAMINT A SZERVIZLISTÁBAN *-GAL JELÖLT SZERVIZEKBE

HU Európai Jótállás: A jelen készülékre az Electrolux a jelen kézikönyv hátlapján felsorolt országok mindegyikében a készülék garancialevelében vagy egyébként a törvényben megszabott időtartamra vállal jótállást. Amennyiben a vásárló az alábbiakban felsorolt országok közül valamelyik másik országba települ át, az alábbi követelmények teljesítése esetén a készülékre vonatkozó jótállás szintén áttelepíthető: -

- A készülékre vállalt jótállás a készülék eredeti vásárlásának napjával kezdődik, melyet a vásárló a készülék eladója által kiadott érvényes, vásárlást igazoló okmány bemutatásával tud igazolni.
- A készülékre vállalt jótállás ugyanolyan időtartamra érvényes és ugyanolyan mértékben terjed ki a munkadíjra és alkatrés-

szekre, mint a vásárló új lakóhelye szerinti országban az adott modellre vagy termékfőleségre érvényben lévő jótállás.

- A készülékre vállalt jótállás a termékhez kötődik, a jótállási jog másik felhasználóra átruházható.
- A készülék üzembe helyezése és használata az Electrolux által kiadott utasításoknak megfelelően történt, és kizárólag háztartásban használták, kereskedelmi célokra nem.
- A készüléket az új lakóhely szerinti országban hatályos összes vonatkozó előírásnak megfelelően helyezték üzembe.

A jelen Európai Jótállás rendelkezései a törvény által biztosított vásárlói jogokat nem érintik.

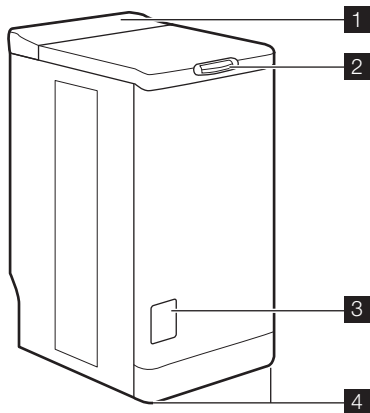

1. Panel sterowania
2. Uchwyt otwierania pokrywy
3. Pokrywa filtra
4. Nóżki regulowane do poziomowania

Panel sterowania

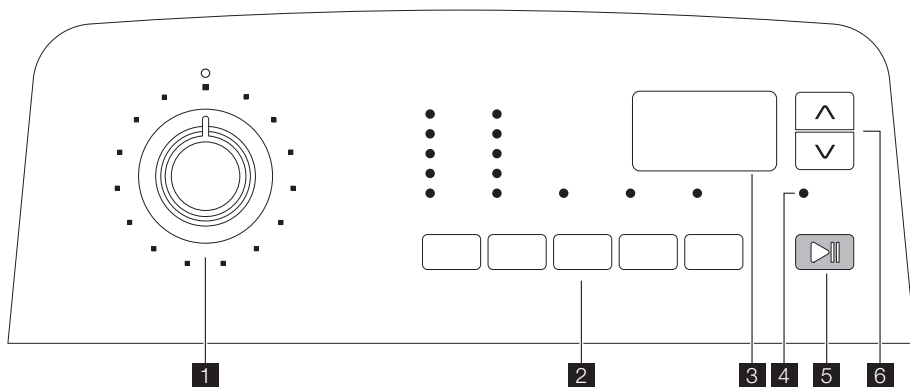

1. Pokrętko wyboru programów
2. Przyciski i ich funkcje
3. Wyświetlacz
4. Kontrolka „Dodaj pranie”
5. Przycisk „Start/Pauza”
6. Przyciski Time manager

Symbole

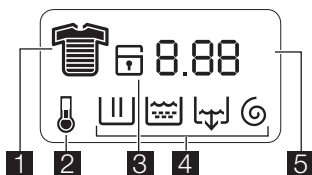

1. Time manager
2. Temperatura
3. Blokada uruchomienia
4. Faza programu: Pranie wstępne/Pranie zasadnicze Płukanie, Odpompowanie, Wirowanie
5. Długość programu lub czas opóźnienia rozpoczęcia programu

Dozownik detergentów

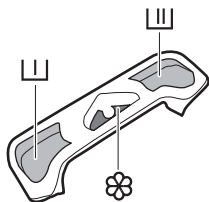

||| Pranie wstępne

|| Pranie zasadnicze

☼ Płyn zmiękczający (**nie napełniać powyżej poziomu MAX (M)**)

INFORMACJE DOTYCZĄCE BEZPIECZEŃSTWA

Przed instalacją oraz przystąpieniem do eksploatacji urządzenia należy uważnie przeczytać poniższe informacje. Niniejszą instrukcję należy przechowywać wraz z urządzeniem.

Ogólne zasady bezpieczeństwa

- Nie wolno przerabiać ani nawet próbować modyfikować tego urządzenia. Grozi to niebezpieczeństwem.
- Przed włożeniem rzeczy do pralki należy sprawdzić, czy nie pozostały w nich monety, agrafki, broszki, śrubki, itp. Przedmioty takie pozostawione w ubraniach do prania mogą być przyczyną poważnego uszkodzenia urządzenia.
- Używać zalecanej ilości detergentu.
- Małe rzeczy (skarpetki, paski itp.) należy prać w płóciennym woreczku lub poszewce na poduszkę.
- Po zakończeniu prania należy odłączyć urządzenie od zasilania oraz zamknąć zawór wody.
- Przed przystąpieniem do konserwacji lub czyszczenia należy zawsze odłączyć urządzenie od zasilania.
- Nie należy prać w pralce ubrań z fiszbinami, materiałów o nieobszytych brzegach lub rozdartych.

Instalacja

- Po dostarczeniu urządzenia należy je natychmiast rozpakować lub zlecić jego rozpakowanie. Sprawdzić, czy urządzenie nie jest uszkodzone z zewnątrz. Wszelkie uszkodzenia spowodowane transportem należy zgłosić sprzedawcy.
- Przed podłączeniem urządzenia należy usunąć wszystkie elementy blokady transportowej i opakowania.

- Podłączenie do sieci wodociągowej należy zlecić wyłącznie wykwalifikowanemu hydraulikowi.
- Jeśli należy wprowadzić jakiegokolwiek zmiany w domowej sieci elektrycznej w celu podłączenia urządzenia, należy zlecić ich wykonanie wykwalifikowanemu elektrykowi.
- Po zainstalowaniu urządzenia sprawdzić, czy nie stoi ono na przewodzie zasilającym.
- Gdy urządzenie jest zainstalowane na wykładzinie podłogowej, należy sprawdzić, czy nie zasłania ona otworów wentylacyjnych znajdujących się w podstawie urządzenia.
- Urządzenie, zgodnie z przepisami, powinno być wyposażone we wtyczkę z uziemieniem.
- Przed podłączeniem urządzenia do źródła zasilania należy uważnie zapoznać się z instrukcjami podanymi w rozdziale "Podłączenie elektryczne".
- Wymianę przewodu zasilającego można zlecić jedynie autoryzowanemu serwisantowi.
- Producent nie ponosi odpowiedzialności za jakiegokolwiek szkody wynikające z nieprawidłowej instalacji urządzenia.

Środki ostrożności w przypadku mrozu

Jeśli urządzenie jest narażone na temperatury poniżej 0°C, należy podjąć następujące środki ostrożności:

- Zamknąć zawór wody i odłączyć wąż dopływowy.
- Umieścić końcówkę węża dopływowego oraz węża spustowego w naczyniu postawionym na podłodze.

- Wybrać program "Odpompowanie" i odczekać, aż się zakończy.
- Odłączyć urządzenie od zasilania, ustawiając w tym celu pokrętkę wyboru programów na "Stop" .
- Wyjąć wtyczkę przewodu zasilającego z gniazdka.
- Zamontować na miejsce wąż dopływowy i spustowy.

W ten sposób woda zgromadzona w węzłach spłynie, co zapobiegnie tworzeniu się lodu i w konsekwencji uszkodzeniu urządzenia.

Przed ponownym włączeniem urządzenia należy upewnić się, że zostało ono zainstalowane w pomieszczeniu, w którym temperatura nie spada poniżej 0°C.

Eksplotacja

- Urządzenie jest przeznaczone do użytku domowego. Nie wykorzystywać urządzenia do celów komercyjnych lub przemysłowych, ani do innych celów, do których nie zostało ono zaprojektowane.
- Przed przystąpieniem do prania należy zapoznać się z informacjami podanymi na metce producenta ubrań.



- Nie wkładać do pralki żadnych przedmiotów zabrudzonych lub poplamionych benzyną, alkoholem, trójchloroetylenem, itp. W razie stosowania takich środków jako odplamiaczy należy odczekać, aż produkt wyparuje i dopiero wtedy włożyć rzeczy do bębna.
- Opróżnić kieszenie i rozłożyć pranie.
- Niniejsze urządzenie nie jest przeznaczone do użytku przez osoby (w tym dzieci) o ograniczonych zdolnościach fizycznych, sensorycznych czy umysłowych, a także nieposiadające wiedzy lub doświadczenia w użytkowaniu tego typu urządzeń, chyba, że będą one nadzorowane lub zostaną poinstruowane na temat korzystania z tego urządzenia przez osobę odpowiedzialną za ich bezpieczeństwo. Dzieci należy pilnować, aby mieć pewność, że nie bawią się urządzeniem.

DOSTOSOWANIE USTAWIENÍ DO WŁASNYCH PREFERENCJI

Blokada uruchomienia



Opcja ta zapewnia dwa rodzaje blokady:

- jeśli opcja zostanie włączona po rozpoczęciu programu, nie będzie możliwe dokonanie zmian opcji ani programu. Program trwa i trzeba wyłączyć opcję, aby rozpocząć nowy program.
- jeśli opcja zostanie włączona przed rozpoczęciem programu, nie będzie można uruchomić urządzenia.

Aby włączyć blokadę uruchomienia, należy włączyć urządzenie i nacisnąć jednocześnie przyciski „Dodatkowe płukanie”  i „Opóźnienie rozpoczęcia programu” , aż na wyświetlaczu pojawi się symbol potwierdzenia . Wybrana opcja zostanie zapamiętana. Aby wyłączyć blokadę uruchomienia, należy powtórzyć powyższe czynności.

Sygnal dźwiękowy

Jeśli funkcja sygnatu dźwiękowego jest włączona rozbrzmiewa on po każdym naciśnięciu przycisku, na zakończenie programu oraz w przypadku nieprawidłowego działania

Aby go wyłączyć, należy włączyć urządzenie i nacisnąć równocześnie przyciski „Pranie wstępne”  i „Dodatkowe płukanie” , aż zostanie wyemitowany sygnal dźwiękowy. Sygnal będzie słyszany jedynie wtedy, gdy będzie informować o alarmie. Aby ponownie włączyć sygnal dźwiękowy, należy wykonać powyższe czynności

OBSŁUGA PRALKI

Uruchomienie po raz pierwszy

- i** • Sprawdzić, czy podłączenia elektryczne i wodne zostały wykonane zgodnie z instrukcją instalacji.
- Wyjąć z bębna polistyrenowy blok i wszelkie inne materiały.

- Przeprowadzić pierwsze pranie w temperaturze 90°C bez wkładania prania, lecz z dodatkiem detergentu. Pozwoli to na oczyszczenie bębna.

CODZIENNA EKSPLOATACJA

Wkładanie prania

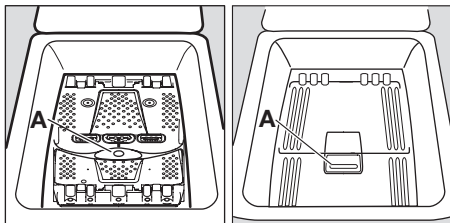

- Otworzyć pokrywę urządzenia.
- Otworzyć bęben naciskając przycisk blokady A³⁾: dwie kłapki otworzą się automatycznie.
- Włożyć pranie, zamknąć kłapki bębna oraz pokrywę pralki.

! **Ostrzeżenie!** Przed zamknięciem pokrywy urządzenia sprawdzić, czy kłapki bębna są prawidłowo zamknięte :

- Gdy kłapki są zamknięte,
- przycisk blokady A zostaje zwolniony.

Dozowanie detergentów



Wsypać odpowiednio odmierzoną ilość detergentu do komory prania zasadniczego [II] oraz, jeśli wybrano opcję "pranie wstępne", do komory prania wstępnego [I]. Płyn zmiękczający można wlać do przegródki oznaczonej symbolem .

Wybór programu

Ustawić pokrętko wyboru programów na żądanym programie. Przycisk „Start/Pauza”  zacznie migać na zielono. Jeśli podczas trwania programu pokrętko wyboru programów zostanie ustawione na innym programie, urządzenie nie uwzględni nowego ustawienia. Zacznie migać komuni-

kat „Err”, a przycisk „Start/Pauza”  przez kilka sekund będzie migał na czerwono.





Wybór temperatury

Nacisnąć kilkakrotnie przycisk „Temperatura” , aby zwiększyć lub zmniejszyć temperaturę (patrz „Tabela programów”). Symbol  oznacza pranie w zimnej wodzie.

Wybór prędkości wirowania



Nacisnąć przycisk wirowania , aby zmienić prędkość wirowania.

Maksymalne prędkości wirowania wynoszą: Bawełniane, Eko: 1300 obr/min (EWT136411W), 1000 obr/min (EWT106411W), Wełniane, Bielizna, Jeans: 900 obr/min (EWT136411W), 1000 obr/min (EWT106411W), Syntetyczne, Łatwe prasowanie, Intensywne sportowe: 900 obr/min, Delikatne, Jedwabne, Sportowe: 700 obr/min

Po zakończeniu programu, jeśli wybrano opcję „Stop z wodą”  lub „Cykl nocny plus” , należy wybrać program „Wirowanie”  lub „Odpompowanie” , aby zakończyć cykl i odpompować wodę.

Cykl nocny plus: program bez wirowania, który kończy się zatrzymaniem wody w bębnie.

Wybór opcji

Opcje należy wybrać po wybraniu programu, lecz przed naciśnięciem przycisku „Start/Pauza”  (patrz „Tabela programów”). Nacisnąć wymagane przyciski – zaświecą się odpowiednie kontrolki. Po ponownym naciśnięciu kontrolki zgasną. Jeżeli jedna z opcji nie jest zgodna z wybranym programem, na wyświetlaczu miga komunikat „Err”, a przycisk „Start/Pauza”  miga na czerwono.

3) Zależnie od modelu.



Opcja "Pranie wstępne"

Urządzenie przeprowadza program prania wstępnego w temperaturze do 30°C.

Opcja "Dodatkowe płukanie"

Pralka wykona jeden lub kilka dodatkowych cykli płukania w trakcie trwania programu. Opcja ta jest zalecana dla osób z wrażliwą skórą oraz w miejscach, gdzie woda jest bardzo miękka.



Czasowo: Nacisnąć przycisk "Dodatkowe płukanie" . Opcja jest włączona jedynie dla wybranego programu.

Na stałe: Wcisnąć i przez kilka sekund przytrzymać przyciski "Pranie wstępne"  oraz "Opóźnienie rozpoczęcia programu" .





Opcja pozostaje włączona na stałe, nawet po wyłączeniu urządzenia. Aby wyłączyć opcję, powtórzyć powyższe czynności.

„Opóźnienie rozpoczęcia programu”



Opcja ta pozwala na opóźnienie rozpoczęcia programu o 30, 60, 90 minut, 2 godzin – aż do 20 godzin. Wybrany czas opóźnienia będzie przez kilka sekund widoczny na wyświetlaczu.

Ustawione opóźnienie rozpoczęcia programu można w każdym momencie zmienić lub anulować przed naciśnięciem przycisku „Start/Pauza” . W tym celu należy ponownie nacisnąć przycisk „Opóźnienie rozpoczęcia programu”  (0' oznacza natychmiastowe rozpoczęcie programu).

Jeśli przycisk „Start/Pauza”  został już naciśnięty, a zachodzi konieczność zmiany lub anulowania opóźnienia rozpoczęcia programu, należy wykonać poniższe czynności:

- Aby anulować opóźnienie rozpoczęcia programu i natychmiast rozpocząć program, należy nacisnąć przycisk „Start/Pauza” , a następnie „Opóźnienie rozpoczęcia programu” . Nacisnąć przycisk „Start/Pauza”  w celu uruchomienia programu.
- Aby zmienić czas opóźnienia, należy ustawić pokrętko w położeniu „Stop” , a następnie od nowa ustawić program.

Podczas odliczania czasu opóźnienia pokrywa urządzenia jest zablokowana. Aby otworzyć pokrywę, należy najpierw zatrzymać urządzenie, naciskając przycisk „Start/Pau-

za” . Po ponownym zamknięciu pokrywy należy nacisnąć przycisk „Start/Pauza” .

Time manager

Czas trwania programu można wydłużyć lub skrócić za pomocą przycisków funkcji „Time Manager” . Wskazywany jest również poziom zabrudzenia prania.

Stopień zabrudzenia	Ikona	Rodzaj tkaniny
Intensywne		Do mocno zabrudzonego prania
Normalne		Do średnio zabrudzonego prania
Codzienne		Do prania rzeczy po jednym dniu noszenia
Lekkie		Do lekko zabrudzonego prania
Szybkie ¹⁾		Do bardzo lekko zabrudzonego prania
Super szybkie ¹⁾		Do ubrań noszonych przez krótki czas
Odświeżanie ¹⁾		Tylko do odświeżania ubrań
Super odświeżanie ¹⁾		Tylko do odświeżania niewielkiej liczby rzeczy

¹⁾ Do stosowania przy połowie wsadu.

²⁾ Symbol miga i znika: ten program prania służy wyłącznie do odświeżania.

Dostępność poszczególnych poziomów zależy od wybranego programu.

Rozpoczęcie programu



Nacisnąć przycisk „Start/Pauza” , aby uruchomić program – odpowiednia kontrolka zaświeci się na zielono. Pokrętko wyboru programów pozostaje nieruchome podczas realizacji programu. Na wyświetlaczu pojawi się symbol trwającej fazy prania, a także informacja o czasie do zakończenia programu. Jeśli wybrano opcję opóźnienia rozpoczęcia programu, na wyświetlaczu pojawi się zegar odliczający czas.

Podgrzewanie



Podczas trwania programu na wyświetlaczu pojawia się symbol , który oznacza, że woda osiągnęła odpowiednią temperaturę.

Przerwanie trwającego programu

Dodawanie prania

Gdy świeci się kontrolka „Dodaj pranie”  można włożyć dodatkowe rzeczy do pralki w następujący sposób. Nacisnąć przycisk „Start/Pauza”  : w czasie, gdy urządzenie jest w trybie pauza, odpowiednia kontrolka będzie migać na zielono. Pokrywek można otworzyć dopiero po upływie około 2 minut od zatrzymania pralki. Aby kontynuować program, należy ponownie nacisnąć przycisk „Start/Pauza” .



Modyfikacja trwającego programu

Przed wykonaniem jakiegokolwiek zmiany w trwającym programie, należy włączyć pauzę poprzez naciśnięcie przycisku „Start/Pauza” . Jeśli zmiana nie jest możliwa, na wyświetlaczu będzie migał komunikat „Err”, a przycisk „Start/Pauza”  przez kilka sekund będzie migać na czerwono. Aby mimo wszystko zmienić program, należy anulować trwający program (patrz poniżej).

Anulowanie programu

Aby anulować program, należy ustawić pokrętko wyboru programów w położeniu „Stop” .







Zakończenie programu

Pralka zatrzyma się automatycznie. Zgaśnięcie przycisk „Start/Pauza”  i „0” będzie migać na wyświetlaczu. Pokrywek można otworzyć dopiero po upływie około 2 minut od zatrzymania pralki. Ustawić pokrętko wyboru programów w położeniu „Stop” . Wyjąć pranie. Odłączyć urządzenie od zasilania oraz zamknąć zawór wody.

Tryb czuwania : po kilku minutach od zakończenia programu włącza się system oszczędzania energii. Zmniejszona zostaje jasność wyświetlacza. Naciśnięcie dowolnego przycisku powoduje wyłączenie systemu oszczędzania energii.

TABELA PROGRAMÓW

Program/Rodzaj prania	Ciężar wsadu	Możliwe opcje
 Bawełniane (zimna woda–90°) : Białe lub kolorowe, np. średnio zabrudzone ubrania robocze, pościel, obrusy, bielizna, ręczniki.	6,0 kg	Cykl nocny plus, Pranie wstępne, Dodatkowe płukanie, Kontrola czasu, Opóźnienie rozpoczęcia programu
 Syntetyczne (zimna woda–60°) : Tkaniny syntetyczne, bielizna, ubrania kolorowe, koszule, które nie wymagają prasowania, bluzki.	2,5 kg	Cykl nocny plus, Pranie wstępne, Dodatkowe płukanie, Kontrola czasu, Opóźnienie rozpoczęcia programu
 Delikatne (zimna woda–40°) : Wszystkie delikatne tkaniny, np. firany.	2,5 kg	Cykl nocny plus, Pranie wstępne, Dodatkowe płukanie, Kontrola czasu, Opóźnienie rozpoczęcia programu
 Wełniane (zimna woda–40°) : Rzeczy wełniane, które można prać w pralce, z napisem na metce „czysta żywa wełna, można prać w pralce, nie kurczy się w praniu”.	1,0 kg	Cykl nocny plus, Opóźnienie rozpoczęcia programu
 Jedwabne (zimna woda–30°) : Tkaniny, które można prać w pralce w temperaturze 30°C.	1,0 kg	Cykl nocny plus, Opóźnienie rozpoczęcia programu
 Bielizna (zimna woda–40°) : Do prania rzeczy bardzo delikatnych, takich jak bielizna.	1,0 kg	Cykl nocny plus, Opóźnienie rozpoczęcia programu
 Płukanie : W ramach tego programu można wypłukać rzeczy wyprane ręcznie.	6,0 kg	Cykl nocny plus, Dodatkowe płukanie, Opóźnienie rozpoczęcia programu
 Odpompowanie : Pozwala na odpompowanie wody po praniu z włączoną opcją „Stop z wodą” (lub „Cykl nocny plus”).	6,0 kg	

Program/Rodzaj prania	Ciężar wsadu	Możliwe opcje
 Wirowanie: Program wirowania z prędkością od 700 do 1000/1300 ¹⁾ obr/min po praniu z włączoną opcją „Stop z wodą” („Cykl nocny plus”).	6,0 kg	Opóźnienie rozpoczęcia programu
 Ekonomiczne²⁾ (40–90°): Białe lub kolorowe, np. średnio zabrudzone ubrania robocze, pościel, obrusy, bielizna, ręczniki.	6,0 kg	Cykl nocny plus, Pranie wstępne, Dodatkowe płukanie, Opóźnienie rozpoczęcia programu
 Łatwe prasowanie (zimna woda–60°): Do prania tkanin bawełnianych i syntetycznych. Zmniejsza ilość zagnieceń i ułatwia prasowanie.	1,0 kg	Pranie wstępne, Dodatkowe płukanie, Opóźnienie rozpoczęcia programu
 Jeans (zimna woda–60°): Do prania odzieży dżinsowej. Włączona jest opcja dodatkowego płukania.	3,0 kg	Cykl nocny plus, Pranie wstępne, Opóźnienie rozpoczęcia programu
 Intensywne sportowe (zimna woda–40°): Do prania zabrudzonych w plenerze ubrań sportowych. Włączona jest opcja prania wstępnego.	2,5 kg	Cykl nocny plus, Dodatkowe płukanie, Opóźnienie rozpoczęcia programu
 Sportowe (30°): Do ubrań sportowych.	2,5 kg	Opóźnienie rozpoczęcia programu

1) Zależnie od modelu.

2) Program referencyjny do testów zgodnie z normą EN60456.

KONSERWACJA I CZYSZCZENIE

Przed przystąpieniem do czyszczenia należy zawsze wyjąć wtyczkę z gniazdka.

Usuwanie kamienia

Aby usunąć kamień z urządzenia, należy stosować specjalne niekorozyjne środki odkamieniające przeznaczone do pralek. Przestrzegać wielkości dawek oraz częstotliwości stosowania podanych na opakowaniu.

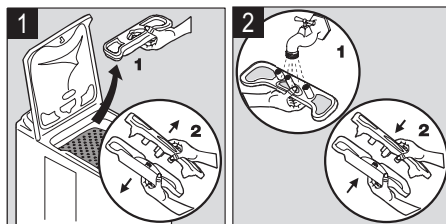

Filtr spustowy

Należy regularnie czyścić filtr znajdujący się w dolnej części urządzenia:

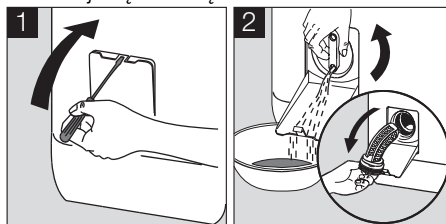

Obudowa

Obudowę urządzenia należy czyścić ciepłą wodą z mydłem. Do czyszczenia obudowy nie wolno stosować alkoholu, rozpuszczalników ani innych podobnych środków czyszczących.

Dozownik detergentów

W celu oczyszczenia należy:

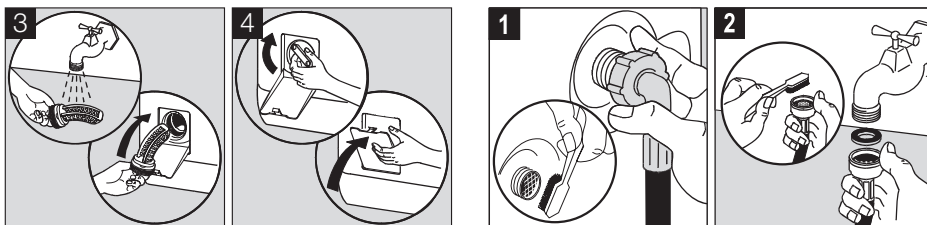

Filtry na dopływie wody

W celu oczyszczenia należy:

CO ZROBIĆ, JEŚLI URZĄDZENIE NIE PRACUJE

Urządzenie zostało poddane wielu fabrycznym próbom i testom. Jednakże, w razie stwierdzenia jakichkolwiek nieprawidłowości

w jego działaniu, przed skontaktowaniem się z autoryzowanym serwisem prosimy o zapoznanie się z poniższymi zaleceniami.

Nieprawidłowe działanie	Przyczyny
Pralka nie włącza się lub nie napełnia wodą:	<ul style="list-style-type: none"> • urządzenie nie jest prawidłowo podłączone, niesprawna instalacja elektryczna, • pokrywa urządzenia lub kłapki bębna nie zostały prawidłowo zamknięte, • nieprawidłowo wybrano polecenie uruchomienia programu, • nastąpiła przerwa w zasilaniu elektrycznym, • nastąpiła przerwa w dostawie wody, • zamknięty zawór wody, • filtry na dopływie wody są zabrudzone, • na węży dopływowym pojawia się czerwony znak¹⁾.
Urządzenie napełnia się wodą i natychmiast ją wypompuje:	<ul style="list-style-type: none"> • prowadnica „U” węża spustowego jest zamocowana zbyt nisko (patrz rozdział „Instalacja”).
Pralka nie płucze lub nie wypompuje wody:	<ul style="list-style-type: none"> • wąż spustowy jest zatkany lub zagięty, • filtr spustowy jest zatkany, • włączyło się zabezpieczenie przed niewyważeniem: pranie jest nierównomiernie rozłożone w bębnie, • wybrano program „Odpompowanie” albo opcję „Tryb nocny plus” lub „Stop z wodą”, • prowadnica „U” węża spustowego jest zainstalowana na niewłaściwej wysokości.
Wokół pralki widoczna jest woda:	<ul style="list-style-type: none"> • nadmiar detergentu spowodował przelanie się piany, • detergent nie jest przeznaczony do prania w pralkach automatycznych, • prowadnica „U” węża spustowego nie jest prawidłowo zamocowana, • filtr spustowy nie został z powrotem włożony na miejsce, • wąż dopływowy jest nieszczelny.
Efekty prania nie są zadowalające:	<ul style="list-style-type: none"> • detergent nie jest przeznaczony do prania w pralkach automatycznych, • do bębna urządzenia włożono za dużo bielizny, • wybrano niewłaściwy program prania, • dodano za mało detergentu.

Nieprawidłowe działanie	Przyczyny
Wibracje lub głośna praca urządzenia:	<ul style="list-style-type: none"> • nie usunięto wszystkich elementów opakowania (patrz rozdział „Instalacja”), • urządzenie nie jest wypoziomowane lub nie stoi stabilnie, • urządzenie stoi zbyt blisko ściany lub mebli, • pranie jest nierównomiernie rozłożone w bębnie, • zbyt mała ilość prania.
Program prania jest zbyt długi:	<ul style="list-style-type: none"> • filtry na dopływie wody są zabrudzone, • nastąpiła przerwa w zasilaniu elektrycznym lub w dostawie wody, • włączyło się zabezpieczenie przed przegrzaniem silnika, • temperatura dopływającej wody jest niższa niż zwykle, • uruchomił się system zabezpieczający, który wykrył nadmiar piany (za dużo detergentu), a pralka rozpoczęła jej odprowadzanie, • włączyło się zabezpieczenie przed niewyważeniem: została dodana dodatkowa faza prania, aby lepiej rozłożyć pranie w bębnie.
Pralka zatrzymuje się w trakcie programu prania:	<ul style="list-style-type: none"> • usterka na doprowadzeniu wody lub w zasilaniu elektrycznym, • wybrano opcję „Stop z wodą”, • kłapki bębna są otwarte.
Pokrywa nie otwiera się po zakończeniu programu:	<ul style="list-style-type: none"> • kontrolka „natychmiastowe otwarcie” ¹⁾ nie świeci się, • zbyt wysoka temperatura wody w bębnie, • pokrywa odblokowuje się po upływie 1–2 minut po zakończeniu programu¹⁾.
Na wyświetlaczu pojawia się kod błędu E40 ²⁾ a przycisk „Start/Pauza” miga na czerwono ³⁾ :	<ul style="list-style-type: none"> • pokrywa nie jest prawidłowo zamknięta.
Na wyświetlaczu pojawia się kod błędu E20 ²⁾ , a przycisk „Start/Pauza” miga na czerwono ³⁾ :	<ul style="list-style-type: none"> • filtr spustowy jest zatkany, • wąż spustowy jest zatkany lub zagięty, • wąż spustowy jest zamocowany za wysoko (patrz rozdział „Instalacja”), • pompa opróżniająca jest zablokowana, • syfon w instalacji kanalizacyjnej jest zatkany.
Na wyświetlaczu pojawia się kod błędu E10 ²⁾ , a przycisk „Start/Pauza” miga na czerwono ³⁾ :	<ul style="list-style-type: none"> • zamknięty zawór wody, • nastąpiła przerwa w dostawie wody. • na wężu dopływowym pojawia się czerwony znak¹⁾.
Na wyświetlaczu pojawia się kod błędu EF0 ²⁾ , a przycisk „Start/Pauza” miga na czerwono ³⁾ :	<ul style="list-style-type: none"> • filtr spustowy jest zatkany, • włączył się system zabezpieczający przed zalaniem; należy wykonać następujące czynności: <ul style="list-style-type: none"> - zamknąć zawór dopływu wody, - uruchomić na 2 minuty odpompowanie wody i wyjąć wtyczkę z gniazdka elektrycznego, - skontaktować się z autoryzowanym serwisem.
Środek zmiękczający dostaje się bezpośrednio do bębna podczas wlewania go do dozownika:	<ul style="list-style-type: none"> • przekroczono poziom MAX.

1) Zależnie od modelu.

2) W niektórych modelach może włączyć się sygnał dźwiękowy

3) Po usunięciu problemu naciśnij przycisk „Start/Pauza”, aby wznowić przerwany program.

ŚRODKI PIORAĆE I ZMIĘKCZAJĄCE

Stosować wyłącznie detergenty i dodatki przeznaczone do pralek automatycznych. Odradzamy mieszanie kilku rodzajów detergentów. Może to być przyczyną niszczenia tkanin. Nie ma żadnych ograniczeń dotyczących stosowania detergentów w proszku. Detergentów w płynie nie można stosować w przypadku wybrania prania wstęp-

nego lub programu referencyjnego (patrz "Tabela programów"). W programach bez prania wstępnego, można stosować detergenty w płynie wlewając je do specjalnego dozownika, który będzie włożony bezpośrednio do bębna. Detergenty w tabletkach należy wkładać do dozownika detergentów w pralce.

DANE TECHNICZNE

WYMIARY	Wysokość Szerokość Głębokość	850 mm 400 mm 600 mm
NAPIĘCIE / CZĘSTOTLIWOŚĆ MOC		230 V / 50 Hz 2300 W
CIŚNIENIE WODY	Wartość minimalna Wartość maksymalna	0,05 MPa (0,5 bara) 0,8 MPa (8 barów)
Podłączenie do sieci wodociągowej		Rodzaj 20/27

INSTALACJA

Przed pierwszym uruchomieniem urządzenia należy usunąć wszystkie zabezpieczenia transportowe. Zachować zabezpieczenia na przyszłość: transport urządzenia bez zabezpieczeń może spowodować uszkodzenie wewnętrznych komponentów, nieuszczelnienie lub nieprawidłowości w pracy. Urządzenie może zostać uszkodzone w wyniku uderzeń.

Rozpakowanie

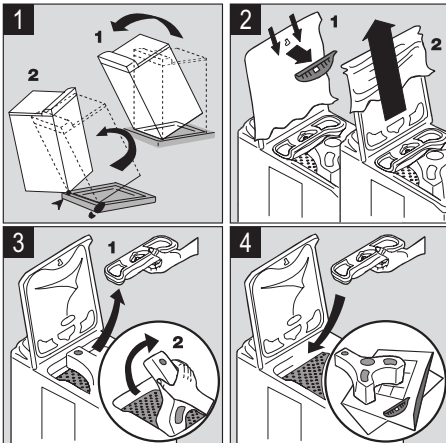

Demontaż zabezpieczeń

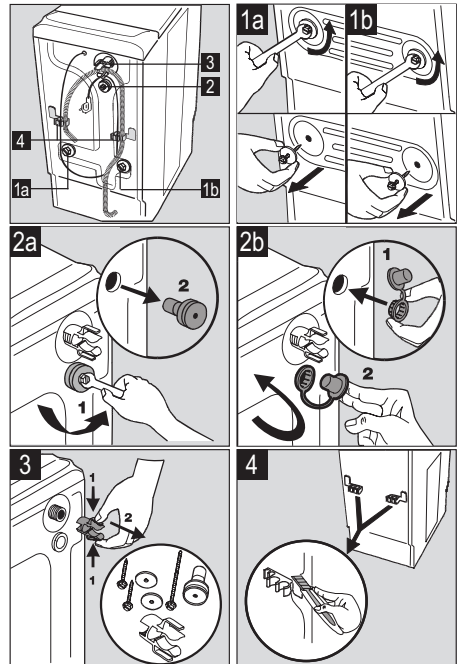

Aby pralka była zainstalowana w równej linii z sąsiadującymi meblami, należy postępo-

wać zgodnie ze wskazówkami przedstawionymi na rysunku 4.

Dopływ wody

Z tyłu pralki należy zamontować dostarczony w komplecie wąż dopływowy, wykonując poniższe czynności. Nie używać starego węża. Węża dopływowego nie można przedłużać. Jeśli jest za krótki, należy skontaktować się z serwisem.

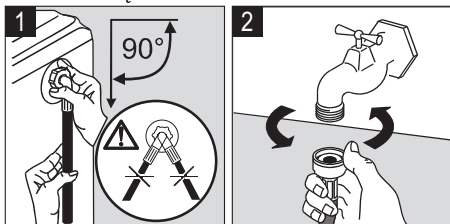

Otworzyć zawór wody. Sprawdzić szczelność.

Spust wody

Zamontować prowadnicę w kształcie litery "U" na wężu spustowym. Zamontować końcówkę węża do rury kanalizacyjnej z syfonem (lub na krawędzi umywalki) na wysokości od 70 do 100 cm. Sprawdzić, czy zamocowanie jest so-

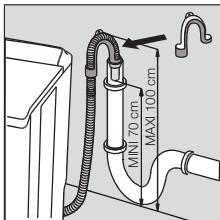

lidne. Należy zapewnić dostęp powietrza do końcówki węża spustowego, aby zapobiec zasysaniu wody.

Nie wolno w żadnym przypadku rozciągać węża spustowego. Jeśli jest za krótki, należy skontaktować się z serwisantem.

Podłączenie elektryczne

Pralkę można podłączyć wyłącznie do zasilania jednofazowego o napięciu 230 V. W obwodzie elektrycznym pralki należy umieścić następujący bezpiecznik: 13 A dla 230 V. Urządzenie nie może być podłączane do sieci za pośrednictwem przedłużaczy ani rozgałęziaczy. Sprawdzić czy wtyczka oraz gniazdko jest uziemione i zgodne z obowiązującymi przepisami.

Miejsce instalacji

Umieścić urządzenie na płaskim i twardym podłożu w pomieszczeniu z dobrą wentylacją. Urządzenie nie może stykać się ze ścianą ani z meblami. Dokładne wypoziomowanie zapobiega wibracjom, hałasowi i przemieszczaniu się urządzenia w trakcie pracy.

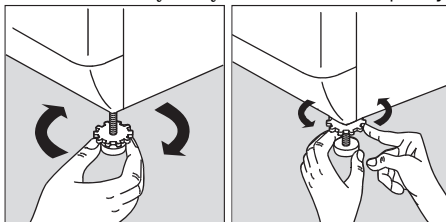

OCHRONA ŚRODOWISKA

Symbol  na produkcie lub na opakowaniu oznacza, że tego produktu nie wolno traktować tak, jak innych odpadów domowych. Należy oddać go do właściwego punktu skupu surowców wtórnych zajmującego się złomowanym sprzętem elektrycznym i elektronicznym. Właściwa utylizacja i złomowanie pomagają w eliminacji niekorzystnego wpływu złomowanych produktów na środowisko naturalne oraz zdrowie. Aby uzyskać szczegółowe dane dotyczące możliwości recyklingu niniejszego urządzenia, należy skontaktować się z lokalnym urzędem miasta, służbami oczyszczania miasta lub sklepem, w którym produkt został zakupiony.

Utylizacja starego urządzenia



Wszystkie materiały oznaczone symbolem  nadają się do recyklingu. Należy oddać je do właściwego punktu zbiórki (informacje na temat takich punktów można uzyskać w urzędach gminy), aby umożliwić ich przetworzenie na surowce wtórne. Oddając urządzenie do utylizacji, należy również zadbać o to, aby usunąć wszelkie potencjalne zagrożenia z nim związane: odciąć przewód zasilający tuż przy urządzeniu.

Zalecenia ekologiczne



W celu zaoszczędzenia wody i energii elektrycznej, a tym samym przyczynienia się do ochrony środowiska, prosimy o przestrzeganie następujących zaleceń:

- O ile to możliwe, urządzenie należy ładować do pełna unikając małych ilości prania.

- Z programów z praniem wstępnym lub namaczaniem należy korzystać wyłącznie w przypadku bardzo zabrudzonego prania.
- Dopasować dawki detergentów do stopnia twardości wody oraz do wielkości wsadu oraz stopnia zabrudzenia prania.

PL POLSKA - WARUNKI GWARANCYJNE

1. Electrolux Poland Sp. z o.o. gwarantuje, że zakupione urządzenie jest wolne od wad fizycznych zobowiązując się jednocześnie – w razie ujawnienia takich wad w okresie gwarancyjnym i w zakresie określonym niniejszym dokumentem – do ich usunięcia w sposób uzależniony od właściwości wady.
2. Ujawniona wada zostanie usunięta na koszt gwaranta w ciągu 14 dni od daty zgłoszenia uszkodzenia do autoryzowanego punktu serwisowego Electrolux Poland.
3. W wyjątkowych przypadkach konieczności sprowadzenia części zamiennych od producenta termin naprawy może zostać wydłużony do 30 dni.
4. Okres gwarancji dla użytkownika wynosi 24 miesiące od daty zakupu.
5. Sprzęt przeznaczony jest do używania wyłącznie w warunkach indywidualnego gospodarstwa domowego.
6. Gwarancja nie obejmuje:
 - uszkodzeń powstałych na skutek używania urządzenia niezgodnie z instrukcją obsługi,
 - uszkodzeń mechanicznych, chemicznych lub termicznych,
 - uszkodzeń spowodowanych działaniem siły zewnętrznej np. przepięcia w sieci elektrycznej, wyładowania atmosferycznego,
 - napraw i modyfikacji dokonanych przez firmy lub osoby nie posiadające autoryzacji Electrolux Poland,
 - części z natury łatwo zużywalnych takich jak: żarówki, bezpieczniki, filtry, pokrętła.
7. Klientowi przysługuje wymiana sprzętu na nowy jeżeli po wykonaniu w okresie gwarancji czterech napraw nadal występują w nim wady. Przez naprawę rozumie się wykonanie czynności o charakterze specjalistycznym właściwym dla usunięcia wady. Pojęcie naprawy nie obejmuje: instalacji, instruktażu, konserwacji sprzętu, poprawy połączeń mechanicznych lub elektrycznych.
8. Wymiany sprzętu dokonuje autoryzowany punkt serwisowy Electrolux Poland lub jeśli jest to niemożliwe placówka sprzedaży detalicznej, w której sprzęt został zakupiony. Sprzęt zwracany po wymianie musi być kompletny, bez uszkodzeń mechanicznych. Niepełnienie tych warunków może spowodować nie uznanie gwarancji.
9. Montaż sprzętu wymagającego specjalistycznego podłączenia do sieci gazowej lub elektrycznej może być wykonany wyłącznie przez osoby posiadające odpowiednie uprawnienia pod rygorem utraty gwarancji.
10. Electrolux Poland nie ponosi żadnej odpowiedzialności za uszkodzenia powstałe na skutek niewłaściwego zainstalowania sprzętu lub napraw wykonanych przez osoby nieupoważnione.
11. Koszty nieuzasadnionego wezwania serwisu pokrywa klient.
12. Powyższa gwarancja nie wyłącza, nie ogranicza ani nie zawiesza uprawnień kupującego wynikających z tytułu niezgodności towaru z umową.
13. Niniejsza gwarancja obowiązuje na terytorium Polski.

14. Warunkiem dokonania naprawy lub wymiany urządzenia w ramach gwarancji jest przedstawienie dowodu zakupu z wpisaną czytelnie datą sprzedaży, potwierdzoną pieczęcią i podpisem sprzedawcy.

Uwaga: uszkodzenie lub usunięcie tabliczki znamionowej z urządzenia może spowodować nie uznanie gwarancji.

Electrolux Poland Sp. z o.o.
ul. Kolejowa 5/7, 01-217 Warszawa
e-mail: reklamacje@electrolux.pl,
www.electrolux.pl

PL Gwarancja Europejska: Niniejsze urządzenie jest objęte gwarancją firmy Electrolux w każdym z krajów wymienionych na końcu niniejszej instrukcji przez okres podany w gwarancji urządzenia lub określony ustawowo. W przypadku przeprowadzki właściciela urządzenia z jednego z poniższych krajów do innego, gwarancja zachowuje swoją ważność z następującymi zastrzeżeniami:

- Gwarancja na urządzenie obowiązuje od dnia zakupu. Datę zakupu należy potwierdzić przez okazanie dokumentu zakupu wydanego przez sprzedawcę urządzenia.
- Okres gwarancji na urządzenie oraz zakres gwarancji (wykonawstwo oraz części) są takie same, jak okres i zakres obo-

wiązujące dla danego modelu lub serii urządzenia w nowym kraju zamieszkania.

- Gwarancja na urządzenie jest wydawana osobiście na pierwszego kupującego i nie można jej przekazać na innego użytkownika.
 - Urządzenie zostało zainstalowane i jest eksploatowane wyłącznie do celów domowych zgodnie z instrukcjami firmy Electrolux. Użytkowanie do celów zawodowych jest wykluczone.
 - Urządzenie zostało zainstalowane zgodnie ze wszystkimi obowiązującymi przepisami nowego kraju zamieszkania.
- Postanowienia niniejszej Gwarancji Europejskiej w żaden sposób nie ograniczają nabytych praw ustawowych.

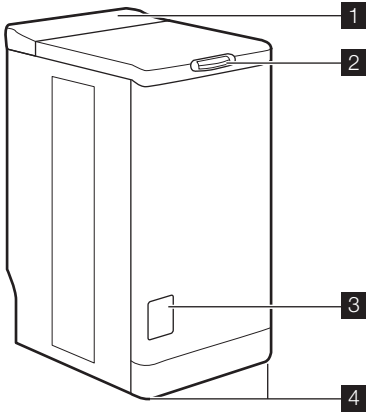

1. Панель управления
2. Кнопка крышки
3. Крышка фильтра
4. Регулировочная ножка

Панель управления

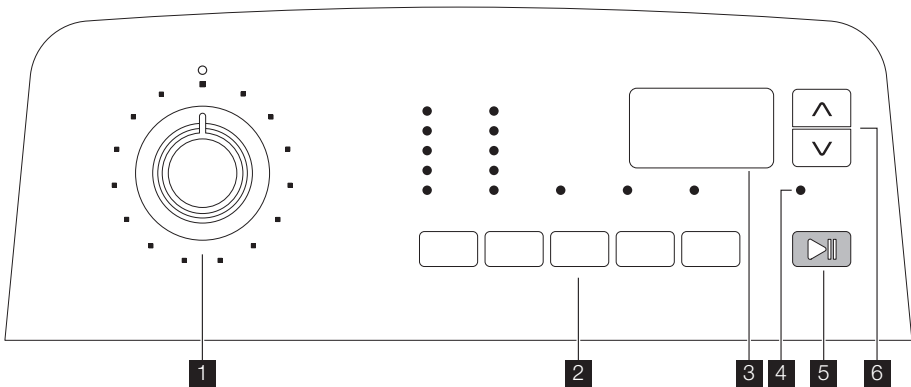

1. Селектор программ
2. Кнопки и их функции
3. Дисплей
4. Индикатор "Добавление белья"
5. Кнопка "Пуск / Пауза"
6. Кнопки "Менеджер времени"

Символы

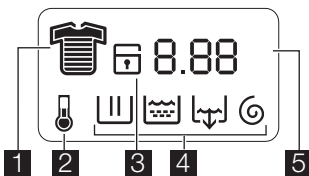

1. Менеджер времени
2. Температура
3. Блокировка от детей
4. Выполняемый цикл: – Предварительная стирка / Стирка, – Полоскание, – Слив, – Отжим
5. Продолжительность цикла или обратный отсчет задержки таймера

Дозатор

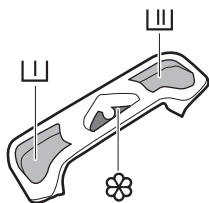

1 Предварительная стирка

2 Основная стирка

☼ Смягчитель (не заполняйте выше метки MAX M))

ИНФОРМАЦИЯ ПО ТЕХНИКЕ БЕЗОПАСНОСТИ

Перед установкой и эксплуатацией Вашей машины внимательно прочтите следующие пункты. Храните это руководство пользователя рядом с машиной.

Общие правила техники безопасности

- Не модифицируйте и не пытайтесь модифицировать эту стиральную машину. Это может быть опасным.
- Проверьте, что перед запуском стирки с вещей были сняты или вытащены из их карманов какие бы то ни было монеты, булавки, заколки, винты и прочие подобные предметы. Если их не удалить, они могут серьезно повредить стиральную машину.
- Закладывайте рекомендованное количество моющих средств.
- Небольшие вещи (носки, ремешки и т.п.) укладывайте все вместе в небольшой льняной мешочек или наволочку.
- После того, как закончите стирку, извлеките вилку из розетки и закройте вентиль наливного шланга.
- Перед чисткой или техобслуживанием обязательно отключайте машину.
- Не стирайте в машине порванные или недошитые вещи, а также вещи с проволоочным каркасом.

Установка

- Распакуйте или попросите, чтобы машину распаковали, сразу после доставки. Проверьте, не повреждена ли машина снаружи. Сообщите своему поставщику о любых транспортных повреждениях.

- Перед установкой машины вывинтите все транспортировочные винты и удалите всю упаковку.
- Подключение к водопроводу должно выполняться квалифицированным сантехником.
- Если для подключения к электрической сети стиральная машина должна быть каким-либо образом адаптирована, обратитесь к квалифицированному электрику.
- Проследите, чтобы после установки электрический кабель не был поврежден.
- Если машина устанавливается на ковровое покрытие, проверьте, чтобы ковер не перекрывал вентиляционные каналы в основании машины.
- Машина, чтобы соответствовать правилам, должна быть оборудована вилкой с заземлением.
- Перед включением Вашей машины в электросеть внимательно прочтите инструкции в главе "Подключение к электросети".
- Замена электрического кабеля должна выполняться только уполномоченным специалистом.
- Изготовитель не может нести ответственность за какое бы то ни было повреждение, возникшее в результате некорректной установки.

Меры предосторожности для предотвращения замерзания

Если температура в помещении, в котором установлена машина, может опуститься ниже 0°C, следует принять следующие меры предосторожности:

- Закройте водопроводный кран и отсоедините наливной шланг.

- Поместите концы наливного шланга и сливного шланга в установленный на полу тазик.
- Выберите программу "Слив" и дайте ей дойти до конца.
- Отключите машину от сети, повернув селектор программ в положение "Стоп" .
- Выньте вилку сетевого шнура машины из розетки.
- Снова присоедините наливной и сливной шланги.

Таким образом, вода, оставшаяся в шлангах, будет слита: это предотвратит образование льда, который мог бы привести к выходу вашей машины из строя. Перед следующим включением убедитесь, что машина установлена в таком месте, в котором температура не будет опускаться ниже нуля.

Эксплуатация

- Ваша машина предназначена для обычного бытового применения. Не пользуйтесь машиной в коммерческих, промышленных или каких-либо других целях.



- Перед стиркой любой вещи просмотрите инструкции на ее ярлыке.
- Не закладывайте в машину вещи, на которых были пятна, обработанные керосином, спиртом, трихлорэтиленом и т.д. В случае применения таких пятновыводителей перед тем, как помещать вещи в барабан, убедитесь, что они полностью высохли.
- Освободите карманы и разверните белье.
- Данное изделие не предназначено для эксплуатации лицами (включая детей) с ограниченными физическими, сенсорными или умственными способностями, с недостаточным опытом или знаниями без присмотра отвечающего за их безопасность лица или получения от него соответствующих инструкций, позволяющих им безопасно эксплуатировать устройство. Необходимо присматривать за детьми и не разрешать им играть с машиной.

ПОЛЬЗОВАТЕЛЬСКИЕ НАСТРОЙКИ

Защита от детей

Эта функция обеспечивает два типа блокировки:



- Если функция включена после начала цикла, в функции или программу невозможно внести какие-либо изменения. Цикл продолжается и для выполнения нового цикла необходимо отключить эту функцию.
- Если функция включена перед началом цикла, прибор запустить не удастся.

Для включения функции защиты от детей включите машину и одновременно нажмите кнопки "Дополнительное полоскание"  и "Отложенный пуск" , пока на дисплее не отобразится символ подтверждения . Выбор этой функ-

ции будет занесен в память машины. Для выключения блокировки от детей повторите процесс.

Звуковая сигнализация

Когда звуковая сигнализация включена, сигнал раздается при нажатии кнопки, в конце программы и при появлении неисправности.

Для отключения сигнализации включите прибор и одновременно нажимайте кнопки "Предварительная стирка"  и "Дополнительное полоскание",  до тех пор, пока машина не издаст звуковой сигнал. Сигнал включается, только когда звучит сигнал тревоги. Чтобы включить сигнализацию снова, повторите ту же последовательность действий.

ВЫПОЛНЕНИЕ ЦИКЛА СТИРКИ

Первое использование

- i** • Убедитесь в том, что подключены машины к электросети, водопроводу и канализации полностью в соответствии с инструкциями по установке.
- Извлеките из барабана пенопластовую вставку и все прочие предметы.

- Для первого раза выполните цикл стирки при 90°C, без белья, но с моющим средством, чтобы очистить бак.

ЕЖЕДНЕВНОЕ ИСПОЛЬЗОВАНИЕ

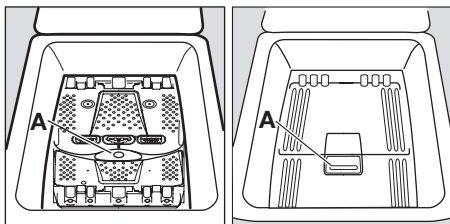

Загрузка белья



- Откройте крышку прибора.
- Откройте барабан, нажав запирающую кнопку А⁴⁾: Автоматически откроются две створки.
- Загрузите белье, закройте барабан и крышку стиральной машины.

- !** **ВНИМАНИЕ!** Перед закрытием крышки прибора убедитесь, что барабан закрыт как следует:
- Когда обе створки закрыты,
 - запирающая кнопка А высвобождается.

Дозировка моющих средств

Засыпьте соответствующее количество стирального порошка в отделения стирки  и предварительной стирки , если выбрана функция "Предварительная стирка". При необходимости насыпьте смягчитель тканей в отделение .



Выбор программы

Поверните селектор программ на нужную программу. Зеленый индикатор кнопки "Пуск/Пауза"  включится в мигающем режиме.

Если повернуть селектор программ на другую программу во время выполне-

ния цикла, то машина проигнорирует эту вновь выбранную программу. При этом красные индикаторы кнопок "Err" и "Пуск/Пауза"  на несколько секунд включатся в мигающем режиме.





Выбор температуры

Нажимая кнопку "Температура" , увеличьте или уменьшите значение заданной температуры (см. "Таблица программ"). Символ  означает холодную стирку.

Выбор скорости отжима

Для изменения скорости отжима нажмите на кнопку "Отжим" .



Максимальные скорости отжима: для режимов "Хлопок" и "Эконом" – 1300 об/мин (EWT136411W), 1000 об/мин (EWT106411W); для программ "Шерсть", "Женское белье", "Джинсы" – 900 об/мин (EWT136411W), 1000 об/мин (EWT106411W); для программ "Синтетика", "Легкая глажка", "Спорт интенсивная": 900 об/мин; для программ "Деликатные ткани", "Шелк" и "Спорт" – 700 об/мин.

В случае выбора функции "Остановка с водой в баке"  или "Ночная тишина плюс"  по окончании выполнения программы для завершения цикла и слива воды необходимо выбрать функцию "Отжим"  или "Слив" .

"Ночная тишина плюс": данный цикл не предусматривает отжим и заканчивается остановкой с водой в баке.

4) Зависит от модели.

Выбор функций

Дополнительные функции следует выбирать после выбора программы и перед нажатием кнопки "Пуск / Пауза"  (см. Таблица программ). Нажмите необходимую кнопку (кнопки) и загорятся соответствующие индикаторы. При повторном нажатии индикаторы погаснут. В случае выбора функции, несовместимой с выбранной программой, на дисплее мигает "Err" ("ошибка") и индикатор кнопки "Пуск / Пауза"  мигает красным светом.



"Предварительная стирка"

Этот прибор выполняет предварительную стирку при максимум 30°C.



Функция "Дополнительное полоскание"





Стиральная машина в течение цикла добавит одно или несколько полосканий. Эта функция рекомендуется людям с чувствительной кожей и в местах с мягкой водой.



Выбор функции на один раз : Нажмите кнопку дополнительного полоскания  . Функция будет включена только для выбранной программы.

Выбор функции на постоянно : Одновременно нажмите на несколько секунд кнопки предварительной стирки  и задержки пуска  . Опция будет включена постоянно, даже если машина выключена. Чтобы выключить ее, повторите процесс.

"Отсрочка пуска"

Эта функция позволяет отложить запуск программы стирки на 30, 60, 90 минут или на время от 2 до 20 часов. Установленное время появится на дисплее на несколько секунд. Изменить или отменить время отсрочки пуска можно в любой момент до нажатия кнопки "Пуск/Пауза" , повторно нажав кнопку "Отсрочка пуска"  (0' означает немедленный пуск). Если вы уже нажали кнопку "Пуск/Пауза" , но хотите изменить или отменить время завершения цикла, выполните следующие действия:

- Чтобы отменить отсрочку пуска и запустить цикл немедленно, нажмите кнопку "Пуск/Пауза"  и "Отсрочка пуска"  . Нажмите кнопку "Пуск/Пауза"  для запуска программы.
- Для изменения периода отсрочки необходимо нажать кнопку "Остановка"  и перепрограммировать цикл.

В течение отсрочки времени начала цикла крышка будет заблокирована. При необходимости открыть крышку, переведите машину в режим паузы, нажав кнопку "Пуск/Пауза"  . После того, как вы опять закроете крышку, нажмите кнопку "Пуск/Пауза"  .

Менеджер времени

Можно увеличить или уменьшить продолжительность цикла с помощью кнопок "Time Manager"  . Также отображается степень загрязненности белья.

Степень загрязненности	Символ	Тип ткани
Высокая		Для стирки сильно загрязненных вещей
Обычная		Для стирки вещей с обычной степенью загрязненности
Ежедневная стирка		Для стирки вещей, ношенных 1 день
Легкая		Для стирки слабозагрязненных вещей
Быстрая стирка ¹⁾		Для стирки слегка загрязненных вещей
Очень быстрая стирка ¹⁾		Для стирки слабозагрязненных и малоношенных вещей
Свежесть ¹⁾	 ²⁾	Чтобы просто освежить предметы одежды
Супер свежесть ¹⁾	 ²⁾	Чтобы просто освежить очень небольшое число предметов одежды

1) Для стирки при половинной загрузке машины.

2) Символ мигает и гаснет: этот цикл стирки предназначен только для освежения.

Возможность применения этих режимов для различных уровней загрязненности зависит от типа выбранной программы.

Пуск программы



Нажмите кнопку "Пуск / Пауза"  для запуска цикла; загорится соответствующий индикатор зеленого цвета. В ходе выполнения цикла селектор программ остается неподвижным – это нормально. На дисплее отображаются значок текущего цикла и время до его завершения. Если была установлена задержка пуска, на дисплее отображается время, оставшееся до пуска.

Прогрев



В течение выполнения цикла, когда машина достигает заданной температуры, на дисплее появляется символ .

Прерывание программы

Добавление белья

Когда индикатор "Добавление белья"  светится, можно добавить белье, действуя следующим образом. Нажмите кнопку "Пуск / Пауза" : соответствующий индикатор будет мигать зеленым светом, а машина перейдет в режим паузы. Дверцу можно будет открыть только через 2 минуты после остановки машины. Нажмите кнопку "Пуск / Пауза"  еще раз, чтобы продолжить выполнение программы.



Изменение выполняемой программы

Перед тем, как внести изменения в выполняемую программу, следует перевести машину в режим паузы, нажав кнопку "Пуск / Пауза" . Если изменения невозможны, на дисплее мигает "Егг" ("ошибка") и индикатор кнопки "Старт / Пауза"  несколько секунд мигает красным светом. Если вы всё ещё хотите изменить программу, следует отменить текущую программу (см. ниже).

Отмена программы

Чтобы отменить программу, поверните селектор программ в положение "Остановка". .

Завершение программы

Стиральная машина останавливается автоматически; индикатор кнопки "Пуск / Пауза"  гаснет, а на дисплее мигает "0". Дверцу можно будет открыть только через 2 минуты после остановки машины. Поверните селектор программ в положение "Остановка" . Извлеките белье. Извлеките вилку из розетки и закройте водопроводный кран.

Режим ожидания: Спустя несколько минут после окончания программы включается режим экономии энергии. Снижается яркость дисплея. При нажатии любой кнопки прибор выходит из режима экономии энергии.

ТАБЛИЦА ПРОГРАММ

Программа / Тип ткани	Загрузка	Применимые функции
 Хлопок (стирка в холодной воде – 90°C) : Изделия из белой или цветной ткани, например, рабочая одежда средней степени загрязненности, постельное белье, скатерти, нижнее белье, полотенца.	6 кг	"Ночной цикл плюс", "Предварительная стирка", "Дополнительное полоскание", "Менеджер времени" и "Отложенный пуск"
 Синтетика (стирка в холодной воде – 60°C) : Изделия из синтетических тканей, нижнее белье, цветное белье, изделия из окрашенных тканей, не требующие глажки рубашки и блузки.	2,5 кг	"Ночной цикл плюс", "Предварительная стирка", "Дополнительное полоскание", "Менеджер времени" и "Отложенный пуск"
 Деликатные ткани (стирка в холодной воде – 40°C) : Любые вещи из деликатных тканей, например, занавесок.	2,5 кг	"Ночной цикл плюс", "Предварительная стирка", "Дополнительное полоскание", "Менеджер времени" и "Отложенный пуск"

Программа / Тип ткани	Загрузка	Применимые функции
 Шерсть (стирка в холодной воде – 40°C): Шерстяные вещи, которые можно стирать в стиральной машине и на которых есть ярлыки "pure new wool, machine washable, does not shrink" ("чистая натуральная шерсть, машинная стирка, не садится").	1 кг	"Ночной цикл плюс" и "Отложенный пуск"
 Шелк (стирка в холодной воде – 30°C): Изделия, пригодные для машинной стирки при 30°C.	1 кг	"Ночной цикл плюс" и "Отложенный пуск"
 Нижнее белье (стирка в холодной воде – 40°C): Изделия, требующих очень бережного обращения, например, женского белья.	1 кг	"Ночной цикл плюс" и "Отложенный пуск"
 Полоскание: эту программу можно использовать для полоскания вещей, выстиранных вручную.	6 кг	"Ночной цикл плюс", "Дополнительное полоскание" и "Отложенный пуск"
 Слив: Выполняется слив воды из бака после функций "Остановка с водой в баке" ("Ночной режим плюс")	6 кг	
 Отжим: Цикл отжима от 700 до 1300/1000 об/мин ¹⁾ об/мин после цикла "Остановка с водой в баке" ("Ночной режим плюс").	6 кг	Отложенный пуск
 Режим "Эконом"²⁾ (40°C–90°C): белое или цветное белье, например, рабочая одежда средней степени загрязненности, постельное белье, скатерти, нижнее белье, полотенца.	6 кг	"Ночной цикл плюс", "Предварительная стирка", "Дополнительное полоскание" и "Отложенный пуск"
 Легкая глажка (стирка в холодной воде – 60°C): Стирка изделий из хлопка и синтетики. Уменьшает образование складок, тем самым облегчая глажку.	1 кг	"Предварительная стирка", "Дополнительное полоскание" и "Отложенный пуск"
 Джинсы (стирка в холодной воде – 60°C): Стирка изделий из джинсовой ткани. Включается дополнительная функция "Дополнительное полоскание".	3 кг	"Ночной цикл плюс", "Предварительная стирка" и "Отложенный пуск"
 "Спорт интенсивная" (стирка в холодной воде – 40°C): Стирка сильно загрязненной верхней спортивной одежды. Включена дополнительная функция "Предварительная стирка".	2,5 кг	"Ночной цикл плюс", "Дополнительное полоскание" и "Отложенный пуск"
 Спорт (30°C): Спортивная одежда.	2,5 кг	Отложенный пуск

1) Зависит от модели.

2) Эталонная программа испытаний на соответствие стандарту EN60456:

ЧИСТКА И УХОД

Перед чисткой извлеките вилку из розетки.

Удаление накипи

Для удаления накипи используйте соответствующее некорродирующее средство, предназначенное для стиральных машин. Прочтите рекомендации изготовителя в отношении дозировки и частоты использования.

Внешние поверхности

Внешние поверхности машины мойте теплой водой с моющим средством. Не допускается использование этилового спирта, растворителей или подобных материалов.

Дозатор моющих средств

Для очистки действуйте следующим образом:

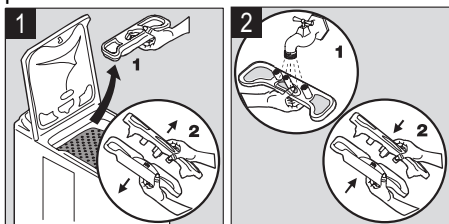

Сливной фильтр

Регулярно чистите фильтр, расположенный у основания машины:

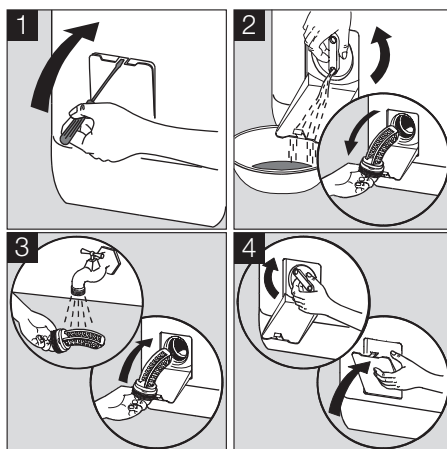

Фильтры наливного шланга

Для очистки действуйте следующим образом:

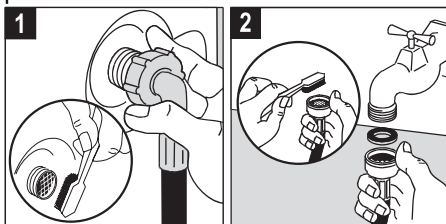

ПРОБЛЕМЫ ПРИ РАБОТЕ

Перед отгрузкой машины с завода она прошла многочисленные испытания. Тем не менее, если обнаружилась не-

исправность, перед тем, как обращаться в сервисный центр, просмотрите этот раздел.

Неисправность	Возможные причины
Стиральная машина не запускается или не наполняется водой:	<ul style="list-style-type: none"> вилка прибора не вставлена в розетку как следует, неисправна электропроводка; неплотно закрыты крышка и створки барабана; неверно выбрана команда пуска программы; нарушение энергоснабжения; отключена подача воды; закрыт кран впуска воды; загрязнены фильтры на линии подачи воды; на наливном шланге отображается красная метка¹⁾.
Прибор наполняется водой, но вода сразу сливается:	<ul style="list-style-type: none"> U-образная часть системы слива расположена слишком низко (см. "Установка").

Неисправность	Возможные причины
Машина не выполняет полоскание или не сливает воду:	<ul style="list-style-type: none"> • сливной шланг засорен или перегнут; • засорен фильтр на линии слива воды; • сработал датчик дисбаланса: белье неравномерно распределено в барабане; • была выбрана программа "Слив", функция "Ночная тишина плюс" или "Остановка с водой в баке"; • U-образная часть слива установлена на неверной высоте.
Вода вокруг стиральной машины:	<ul style="list-style-type: none"> • чрезмерное пенообразование и переполнение бака, вызванные избыточным количеством моющего средства; • моющее средство не предназначено для использования в стиральных машинах; • неверно подключена U-образная часть слива; • не поставлен на место сливной фильтр; • протекает наливной шланг.
Результаты стирки не удовлетворительны:	<ul style="list-style-type: none"> • моющее средство не предназначено для использования в стиральных машинах; • слишком много белья в барабане; • выбран неподходящий цикл стирки; • недостаточно моющего средства.
Чрезмерная вибрация и шум прибора:	<ul style="list-style-type: none"> • из прибора не удалили всю упаковку (см. "Установка"); • прибор не выровнен по горизонтали и не сбалансирован; • прибор установлен слишком близко к стене или мебели; • белье неравномерно распределено в барабане; • слишком малая загрузка барабана.
Цикл стирки продолжается слишком долго:	<ul style="list-style-type: none"> • загрязнены фильтры на линии подачи воды; • отключена подача воды или электроэнергия; • сработал датчик перегрева двигателя; • температура поступающей воды ниже обычной; • сработала система безопасности по выявлению пенообразования (избыток моющего средства), и стиральная машина приступила к сливу пены; • сработал датчик дисбаланса: была добавлена дополнительная фаза для равномерного распределения белья в барабане.
Стиральная машина останавливается во время выполнения цикла стирки:	<ul style="list-style-type: none"> • неисправность в системе подачи воды или электропитания; • выбрана функция "Остановка с водой в баке"; • открыты створки барабана.
По окончании цикла стирки крышка не открывается:	<ul style="list-style-type: none"> • индикатор "немедленное открывание" ¹⁾ не светится, • слишком высокая температура внутри барабана; • крышка разблокируется через 1-2 минуты после завершения цикла¹⁾.
На дисплее появляется код ошибки "E40" ²⁾ а красный индикатор кнопки "Пуск/Пауза" может мигать. ³⁾ :	<ul style="list-style-type: none"> • неплотно закрыта крышка.
На дисплее появляется код ошибки "E20", ²⁾ а красный индикатор кнопки "Пуск/Пауза" мигает ³⁾ :	<ul style="list-style-type: none"> • засорен фильтр на линии слива воды; • сливной шланг засорен или перегнут; • слишком высоко закреплен сливной шланг (см. "Установка"); • засорен сливной насос; • засорены напорные трубы.

Неисправность	Возможные причины
На дисплее появляется код ошибки "E10" ²⁾ и мигает красный индикатор кнопки "Пуск/Пауза" ³⁾ :	<ul style="list-style-type: none"> • закрыт вентиль на линии подачи воды; • отключена подача воды. • на наливном шланге отображается красная метка¹⁾.
На дисплее появляется код ошибки "EF0" ²⁾ и мигает красный индикатор кнопки "Пуск/Пауза" ³⁾ :	<ul style="list-style-type: none"> • засорен фильтр на линии слива воды; • сработала система защиты от перелива. Выполните следующие операции: <ul style="list-style-type: none"> - закройте вентиль на линии впуска воды; - извлеките из прибора все белье и через 2 минуты отключите ее от сети; - обратитесь в сервисный центр.
При наполнении дозатора смягчитель попадает прямо в барабан:	<ul style="list-style-type: none"> • чрезмерное количество смягчителя – выше отметки "MAX".

1) Зависит от модели.

2) Некоторые модели могут выдавать звуковой сигнал.

3) После устранения неполадки нажмите кнопку "Пуск/Пауза" для перезапуска прерванной программы.

МОЮЩИЕ СРЕДСТВА И ДОБАВКИ

Пользуйтесь только предназначенными для стиральных машин моющими средствами и добавками. Мы не рекомендуем смешивать различные типы моющих средств. Это может ухудшить результаты стирки. По использованию стиральных порошков ограничений нет. Если выбрана предварительная стирка

или эталонная программа (см. таблицу программ), нельзя использовать жидкие моющие средства. В циклах без предварительной стирки их необходимо заливать при помощи дозирующего шарика. Таблетированные или иные моющие средства необходимо помещать в дозатор моющих средств.

ТЕХНИЧЕСКИЕ ХАРАКТЕРИСТИКИ

ГАБАРИТЫ	Высота Ширина Глубина	850 мм 400 мм 600 мм
НАПРЯЖЕНИЕ/ЧАСТОТА СЕТИ ПОТРЕБЛЕНИЕ ЭЛЕКТРОЭНЕРГИИ		230 В/50 Гц 2300 Вт
ДАВЛЕНИЕ ВОДЫ	Минимум Максимум	0,05 МПа (0,5 бар) 0,8 МПа (8 бар)
Подключение к водопроводу		Тип 20/27

УСТАНОВКА

Перед первым использованием машины удалите всю защитную транспортировочную упаковку. Храните ее для возможной транспортировки в будущем: транспортировка машины без защитной транспортировочной упаковки может привести к повреждению внутренних компонентов и вызвать возникновение утечек и неисправностей. Машина так-

же может быть повреждена в результате физического контакта.

Распаковка

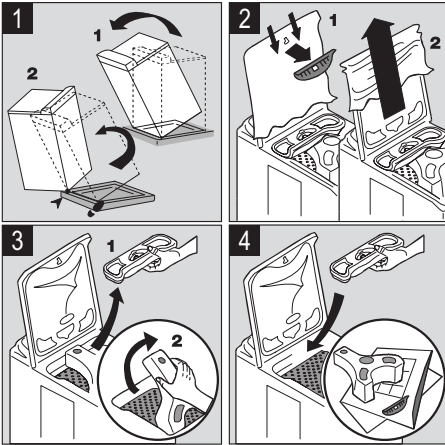

Снятие транспортировочной защиты

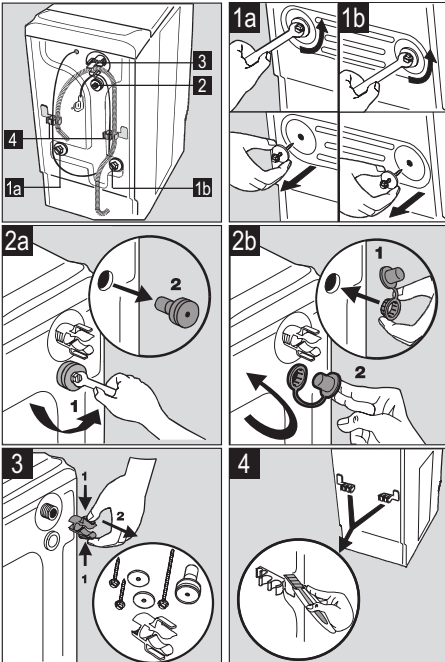

Для того чтобы установить стиральную машину вровень с окружающей мебелью, действуйте, как показано на рис. 4.

Подача воды

Закрепите шланг подачи воды, поставляемый в комплекте с прибором, на задней панели стиральной машины, вы-

полнив описанные ниже действия. Не используйте повторно старый шланг. Удлинять наливной шланг нельзя. Если он слишком короткий, проконсультируйтесь с сервисным центром.

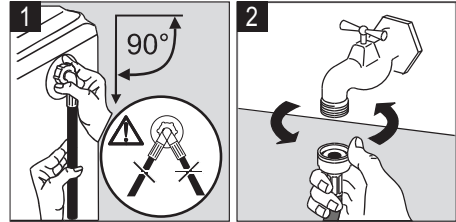

Откройте водопроводный вентиль. Проверьте на отсутствие утечки.

Слив

Присоедините U-образное колено к сливному шлангу. Точка подсоединения к сливному стояку (или место слива в раковину) должна располагаться на высоте 70-100 см. Обеспечьте надежное крепление. Для предотвращения возникновения сифонного эффекта конец сливного шланга должен находиться в воздухе (а не в воде). Сливной шланг никогда не должен быть натянутым. Если он слишком короткий, обратитесь за консультацией в местный авторизованный сервисный центр.

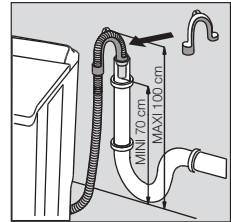

Электрическое подключение

Стиральная машина должна подключаться только к однофазной сети напряжением 230 В. Проверьте номинал предохранителей: 13 А на 230 В. Машина не должна подключаться через простой или с несколькими розетками удлинитель. Проверьте, что вилка заземлена и оборудована в соответствии с действующими положениями.

Размещение

Установите прибор на плоскую и твердую поверхность в вентилируемом месте. Проследите за тем, чтобы прибор не касался стены или мебели. Точное выравнивание прибора по горизонтали

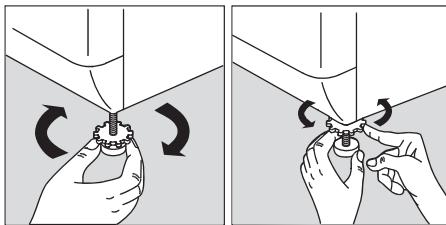

позволяет предотвратить вибрации, шум и смещение прибора во время работы.



ОХРАНА ОКРУЖАЮЩЕЙ СРЕДЫ

Символ  на изделии или на его упаковке указывает, что оно не подлежит утилизации в качестве бытовых отходов. Вместо этого его следует сдать в соответствующий пункт приемки электронного и электрооборудования для последующей утилизации. Соблюдая правила утилизации изделия, Вы можете предотвратить причинение окружающей среде и здоровью людей потенциального ущерба, который возможен в противном случае, вследствие неподобающего обращения с подобными отходами. За более подробной информацией об утилизации этого изделия просьба обращаться к местным властям, в службу по вывозу и утилизации отходов или в магазин, в котором Вы приобрели изделие.

Утилизация изделия

 Все материалы, на которых имеется символ , являются перерабатываемыми. Доставьте их в место

сбора отходов (можно узнать в местном самоуправлении) для последующей переработки. При утилизации Вашей машины снимите с нее все детали, могущие быть опасными для окружающих: срежьте электрический кабель как можно ближе к машине.

Информация по охране окружающей среды

-  С целью экономии воды и электроэнергии и, тем самым, защиты окружающей среды, мы рекомендуем:
 - стремитесь использовать машину на полную загрузку.
 - программы предварительной стирки и замачивания применяйте только для сильнозагрязненных вещей.
 - используйте количество моющих средств с учетом жесткости воды, объема и степени загрязненности белья.

РОССИЯ - ГАРАНТИЯ/СЕРВИСНАЯ СЛУЖБА

Сервисное обслуживание и запасные части
В случае необходимости ремонта прибора, или если Вы хотите приобрести запасные части, обращайтесь в наш ближайший авторизованный сервисный центр (список сервисных центров при-

лагается). Если у вас возникли вопросы по использованию прибора или Вы хотите узнать о других приборах концерна ELECTROLUX, звоните на нашу информационную линию по телефону (495) 937 78 37 или (495) 956 29 17.

 **Европейская Гарантия:** Данное устройство поддерживается гарантией Electrolux в каждой из стран, перечисленных на обороте этого руководства, в течение срока, указанного в гарантии на устройство или в ином определенном законом порядке. В случае вашего

перемещения из одной из этих стран в любую другую из нижеперечисленных стран, гарантия на устройство переместится вместе с вами при условии соблюдения следующих требований:

- Гарантия на устройство начинает действовать с даты, когда вы впер-

- вые приобрели это устройство, подтверждением которой будет служить предъявление действительного удостоверяющего покупку документа, выданного продавцом устройства.
- Гарантия на устройство действует в течение того же срока и в пределах того же объема работ и конструктивных частей, какие действуют в новой стране вашего проживания применительно к данной конкретной модели или серии устройств.
 - Гарантия на устройство является персональной для первоначального покупателя этого устройства и не может быть передана другому пользователю.
- Устройство установлено и используется в соответствии с инструкциями, изданными Electrolux, только в пределах домашнего хозяйства, т.е. не используется в коммерческих целях.
 - Устройство установлено в соответствии со всеми применимыми нормативными документами, действующими в новой стране вашего проживания.
- Положения настоящей Европейской Гарантии не нарушают никаких предоставленных вам по закону прав.



Дата производства данного изделия указана в серийном номере (serial number), где первая цифра номера соответствует последней цифре года производства, вторая и третья цифры номера – порядковому номеру недели. Например, серийный номер 11012345 означает, что изделие произведено на десятой неделе 2011 года.

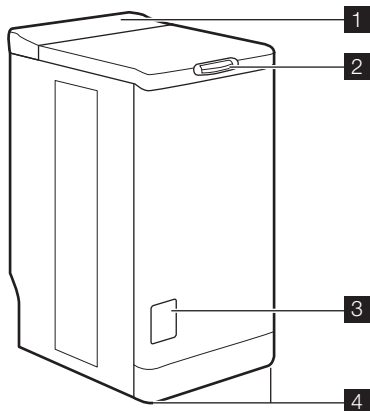

1. Ovládací panel
2. Tlačidlo veka
3. Kryt prístupu k filtru
4. Nastaviteľné nožičky

Ovládací panel

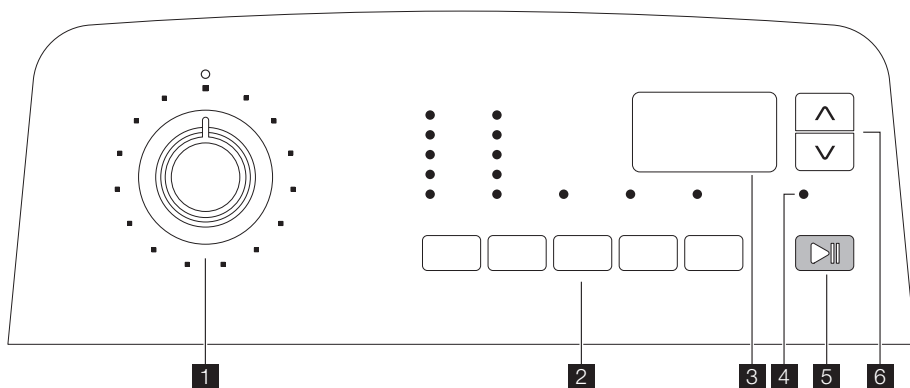

1. Volič programu
2. Tlačidlá a ich funkcie
3. Displej
4. Kontrolka „Pridať bielizeň“
5. Tlačidlo „Štart/Pauza“
6. Tlačidlá „Time manager“ na úpravu doby prania

Význam symbolov

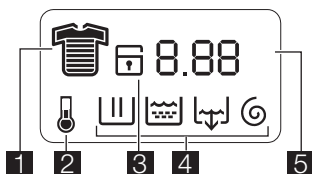

1. Time Manager
2. Teplota
3. Detská poistka
4. Prebieha prací cyklus: Preprievanie/ pranie, Plákanie, Odčerpávanie,
5. Odstredovanie,
5. Dĺžka cyklu alebo odpočítavanie časomera

Zásobník

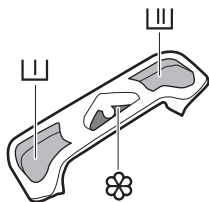

||| Predpieranie

|| Pranie

☼ Avivážny prostriedok (**výška hladiny nesmie presahovať symbol MAX (M)**)

BEZPEČNOSTNÉ POKYNY

Prečítajte si pozorne tieto pokyny pred montážou a uvedením spotrebiča do prevádzky. Návod na obsluhu uchovávajte v blízkosti spotrebiča.

Všeobecné bezpečnostné pokyny

- Spotrebič sa nesnažte meniť ani upravovať. Vystavili by ste sa tak riziku.
- Pred spustením programu prania odstráňte z bielizne všetky mince, zatváracie špendlíky, sponky, skrutky, atď. Takéto predmety by počas prania mohli vážne poškodiť spotrebič.
- Používajte odporúčané množstvo pracieho prostriedku.
- Malé kusy bielizne (ponožky, opasky, atď.) uložte do malej plátennej tašky alebo do obliečky od vankúša.
- Po použití spotrebiča odpojte a uzavrite prítokovú hadicu.
- Pred čistením alebo údržbou vždy spotrebič odpojte od elektrickej siete.
- V práčke neperte odevy s kosticovou výstužou, neobrušené alebo natrhnuté odevy.

Inštalácia

- Spotrebič vybalte alebo si ho dajte vybalíť ihneď po dodávke. Skontrolujte, či sa spotrebič počas prepravy nepoškodil. Všetky škody vzniknuté počas prepravy ohláste svojmu predajcovi.
- Pred montážou spotrebiča odstráňte všetky prepravné skrutky a obaly.
- Spotrebič môže pripojiť na prívod vody iba kvalifikovaný inštalatér.
- Prípadné zásahy do elektrickej siete v domácnosti môže vykonávať iba kvalifikovaný elektrikár.

- Presvedčte sa, že napájací elektrický kábel po montáži nezostal prichytený pod spotrebičom.
- Ak spotrebič uložíte na koberec, uistite sa, že koberec nemôže upchať vetracie otvory v spodnej časti spotrebiča.
- Spotrebič musí byť vybavený zástrčkou s uzemnením podľa príslušných predpisov.
- Pred zapojením spotrebiča do elektrickej siete si pozorne prečítajte pokyny v kapitole "Zapojenie do elektrickej siete".
- Napájací elektrický kábel môže vymieňať iba autorizovaný servisný technik.
- Výrobca nezodpovedá za prípadné poškodenie spôsobené nesprávnou inštaláciou.

Opatrenia proti nízkej teplote

Ak je práčka vystavená teplotám pod 0 °C, treba urobiť tieto opatrenia:

- Zavrite vodovodný ventil a odpojte prívodnú hadicu.
 - Vložte koniec prívodnej a vypúšťacej hadice do misky položenej na podlahe.
 - Zvoľte program Odčerpanie vody a nechajte ho bežať až do konca cyklu.
 - Odpojte spotrebič od elektrickej siete otočením voliča programov do polohy "Stop" ○.
 - Vytiahnite sieťovú zástrčku zo zásuvky.
 - Vymeňte prívodnú a vypúšťaciu hadicu. Tak vypustíte všetku vodu z hadíc a zabránite tvorbe ľadu, ktorý by mohol spotrebič poškodiť.
- Pred opätovným spustením spotrebiča sa uistite, že je umiestnený v oblasti, kde teplota neklesá pod bod mrazu.

Použitie

- Spotrebič je určený na bežné používanie v domácnosti. Spotrebič nepoužívajte na komerčné, priemyselné alebo iné účely.
- Pred práním si prečítajte pokyny na etike- tie bielizne, ktorú chcete prať.
- Do práčky nekladajte bielizeň, u ktorej sa na odstránenie škvŕn používal benzín, alkohol, trichlóretylén, atď. Ak sa na odstránenie škvŕn používali takéto prostriedky, počkajte, kým sa vyparí a až potom vložte bielizeň do bubna.



- Vyprázdňte vrecká a bielizeň zložte.
- Tento spotrebič nie je určený, aby ho používali osoby (vrátane detí) so zníženými fyzickými, zmyslovými alebo rozumovými schopnosťami, nedostatočnými skúsenosťami a vedomosťami, ak nie je zabezpečený dohľad alebo poučenie o používaní spotrebiča zo strany osoby zodpovednej za ich bezpečnosť. Nenechajte deti bez dozoru, aby ste mali istotu, že sa nebudú so spotrebičom hrať.

OSOBNÉ NASTAVENIA

Detská poistka

Táto voliteľná funkcia ponúka dva spôsoby uzamknutia :



- ak funkciu aktivujete po spustení pracovného cyklu, nie je možné zmeniť voliteľné funkcie alebo program. Cyklus sa uskutoční a voliteľnú funkciu musíte deaktivovať, aby bolo možné spustiť nový cyklus.
- ak funkciu aktivujete pred spustením pracovného cyklu, nie je možné spustiť spotrebič.

Ak chcete aktivovať detskú poistku, zapnite spotrebič a súčasne stlačte tlačidlá „Plákanie plus“  a „Posunutý štart“ , až kým

sa na displeji nezobrazí symbol potvrdenia . Spotrebič uloží voľbu funkcie do pamäti. Aby ste ju zrušili, zopakujte proces.

Zvukové signály

Aktivovaný zvukový signál zaznie po stlačení tlačidla, na konci programu a indikuje poruchu.

Zvukový signál deaktivujete zapnutím spotrebiča a súčasným stlačením tlačidiel „Predpranie“  a „Plákanie plus“ , kým nezaznie pípnutie. Signál je aktívny len v prípade alarmu. Signál znovu aktivujete zopakovaním toho istého postupu.

AKO SPUSTIŤ CYKLUS PRANIA?

Prvé použitie

-  • Zabezpečte, aby elektrické a vodovodné pripojky zodpovedali pokynom na inštaláciu.
- Odstráňte vložku z polystyrénu a všetky ostatné predmety v bubne.

- Spustíte prvý cyklus prania pri 90 °C. Do práčky nekladajte bielizeň, použite iba prací prostriedok na vyčistenie zásobníka vody.

KAŽDODENNÉ POUŽÍVANIE

Vkladanie bielizne

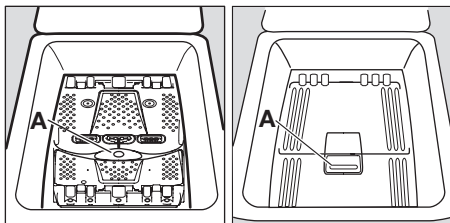



- Otvorte veko spotrebiča

- Otvorte bubon stlačením blokacieho tlačidla A⁵⁾: Automaticky sa otvoria dve poistky.
- Vložte bielizeň, zavrite bubon a veko práčky

-  **Varovanie** Pred zavretím veka práčky sa uistite, že bubon je riadne zavretý:
 - Keď sú zavreté obe poistky,
 - blokacie tlačidlo A je uvoľnené.

5) V závislosti od modelu.

Dávkovanie pracích prostriedkov



Do dávkovacích priehradiek na pranie  a predpieranie  (ak ste zvolili voľbu "predpieranie") nasypete prací prášok. Podľa potreby nalejte avivážny prípravok do priehradky .

Nastavenie požadovaného programu

Volič programov nastavte na požadovaný program. Tlačidlo Štart/Pauza  bliká na zeleno.

Ak volič programov otočíte počas prebiehajúceho cyklu do polohy iného programu, spotrebič nespustí novonastavený program. Bliká Err a tlačidlo Štart/Pauza  bude niekoľko sekúnd blikáť načerveno.

Nastavenie teploty





Teplota sa zvyšuje alebo znižuje opakovaným stláčaním tlačidla „Teplota“  (pozri „Tabuľka programov“). Symbol  zodpovedá praniu v studenej vode.

Výber rýchlosti odstreďovania

Stlačením tlačidla „Odstreďovanie“  zmeňte rýchlosť odstreďovania.

Maximálne rýchlosti odstreďovania:

pre Bavlna, Úsporné pranie: 1300 ot./min (EWT136411W), 1000 ot./min (EWT106411W), pre Vlna, Spodná bielizeň, Džínsy: 900 ot./min (EWT136411W), 1000 ot./min (EWT106411W), pre Syntetika, Jedn. žehlenie, Intenzívny šport: 900 ot./min, pre Jemná bielizeň, Hodváb, Šport: 700 ot./min.

Po skončení programu, po zvolení „Plákanie stop“  alebo „Nočný tichý cyklus plus“ , je na ukončenie cyklu a odčerpanie vody potrebné vybrať program „Odstreďovanie“  alebo „Odčerpanie vody“ .

Nočný tichý cyklus plus: cyklus neobsahuje odstreďovanie a končí s vodou v bubne.

Výber voliteľných funkcií

Rôzne voliteľné funkcie musíte nastaviť po nastavení programu a pred stlačením tlačidla „Štart/Pauza“  (pozri „Tabuľka programov“). Stlačte želané tlačidlo (tlačidlá); rozsvietia sa príslušné kontrolky. Po opakovanom stlačení kontrolky zhasnú. Ak nie je niektorá z voliteľných funkcií kompatibilná so zvoleným programom, na displeji sa roz-

bliká „Err“ a začne blikáť červená kontrolka na tlačidlo „Štart/Pauza“ .



Voliteľná funkcia "Predpieranie"

Spotrebič vykonáva predpieranie pri max. teplote 30°C.

Voliteľná funkcia "Plákanie plus"



Práčka pridá jeden alebo viacero plákaní počas cyklu prania. Táto voliteľná funkcia sa odporúča pre ľudí s citlivou pokožkou a v oblastiach s mäkkou vodou.

Dočasná voľba : Stlačte tlačidlo "Plákanie plus" . Voliteľná funkcia je aktívna iba pre nastavený program.





Trvalá voľba : Stlačte a niekoľko sekúnd podržte tlačidlá "Predpieranie"  a "Odložený štart" . Voliteľná funkcia je aktívna nepretržite, aj po vypnutí spotrebiča. Aby ste ju zrušili, zopakujte proces.



Posunutý štart

Táto voliteľná funkcia umožňuje posunúť spustenie programu prania v krokoch po 30, 60, 90 minút, 2 hodiny až 20 hodín. Na displeji sa na niekoľko sekúnd zobrazí zvolený čas posunutia.

Dobu posunutia štartu môžete kedykoľvek zmeniť alebo zrušiť pred stlačením tlačidla Štart/Pauza , a to opakovaným stlačením tlačidla Posunutý štart  (0' indikuje okamžité spustenie).

Ak ste už stlačili tlačidlo Štart/Pauza  a chcete zmeniť alebo zrušiť posunutý štart, postupujte nasledovne:

- Ak chcete zrušiť posunutý štart a cyklus spustiť ihneď, stlačte tlačidlo Štart/Pauza  a potom Posunutý štart . Stlačením tlačidla Štart/Pauza  spustíte cyklus.
- Ak chcete zmeniť dobu posunutia časovača, otočte volič programu do polohy Stop  a preprogramujte cyklus.

Počas doby posunutého štartu veka zablokovaná. Ak ho potrebujete otvoriť, musíte najprv prerušiť činnosť spotrebiča stlačením tlačidla Štart/Pauza . Po opakovanom zatvorení veka stlačte tlačidlo Štart/Pauza .

Time Manager

Cyklus môžete predĺžiť alebo skrátiť pomocou tlačidiel Time Manager . Zobrazuje sa aj úroveň zašpinenia bielizne.

Úroveň znečistenia	Ikona	Druh tkaniny
Intenzívny		Na veľmi znečistenú bielizeň
Normálny		Na bežne znečistenú bielizeň
Denný		Pre denne nosenú bielizeň
Lahký		Na mierne znečistenú bielizeň
Rýchly ¹⁾		Na málo znečistenú bielizeň
Super rýchly ¹⁾		Pre kusy bielizne, ktoré ste používali alebo nosili veľmi krátko
Osvieženie bielizne ¹⁾		Iba na osvieženie bielizne
Super osvieženie bielizne ¹⁾		Na osvieženie iba niekoľkých kusov bielizne

¹⁾ Na použitie pri polovičnej náplni.

²⁾ Symbol bliká a mizne: tento cyklus prania je len na osvieženie bielizne.

Dostupnosť týchto rôznych úrovní sa mení v závislosti od nastaveného druhu programu.

Štart programu

Stlačením tlačidla „Štart/Pauza“  spustíte cyklus; začne blikat príslušná zelená kontrolka na tlačidle. Je normálne ak sa volič programu počas cyklu nebude pohybovať. Na displeji sa zobrazí symbol prebiehajúcej fázy a zostávajúci čas. Ak bol nastavený posunutý štart, na displeji sa zobrazí odpočítavanie.

TABUĽKA PROGRAMOV



Program/Typ prania	Náplň	Voliteľné funkcie
 Bavlna (studená voda – 90°): Biela alebo farebná bielizeň, napr. bežne znečistený pracovný odev, posteľná bielizeň, obrusy, spodná bielizeň, uteráky.	6,0 kg	Nočný tichý cyklus plus, Predpieranie, Plákanie plus, Time manager, Posunutý štart
 Syntetika (studená voda – 60°): Syntetické materiály, spodná bielizeň, farebné materiály, nekrčivé košeľe a blúzky.	2,5 kg	Nočný tichý cyklus plus, Predpieranie, Plákanie plus, Time manager, Posunutý štart

Ohrievanie



Počas cyklu sa rozsvieti symbol , keď sa spotrebič ohrieva na správnu teplotu.

Prerušenie programu

Pridávanie bielizne

Keď svieti kontrolka „Pridávanie bielizne“ , môžete pridať bielizeň nasledovným spôsobom. Stlačte tlačidlo „Štart/Pauza“ : kým bude činnosť práčky prerušená, bude blikat príslušná zelená kontrolka. Veko možno otvoriť do 2 minút po zastavení práčky. Opäť stlačte tlačidlo „Štart/Pauza“  a program bude pokračovať.



Zmeny počas prebiehajúceho programu

Ak chcete zmeniť prebiehajúci program, musíte najskôr prerušiť činnosť práčky stlačením tlačidla „Štart/Pauza“ . Ak nie je možné vykonať úpravu, na displeji sa rozblíkajú „Err“ a na tlačidle „Štart/Pauza“  bude niekoľko sekúnd blikat červená kontrolka. Ak stále chcete zmeniť program, musíte prebiehajúci program zrušiť (pozri nižšie).

Zrušenie programu

Ak chcete program zrušiť, otočte volič programov do polohy „Stop“ .

Koniec programu

Prací program skončí automaticky, kontrolka tlačidla „Štart/Pauza“  zhasne a na displeji začne blikat „0“. Veko možno otvoriť do 2 minút po zastavení práčky. Otočte koliesko voliča programu do polohy „Stop“ . Vyberte bielizeň. Odpojte spotrebič od elektrickej siete a zatvorte vodovodný ventil.

Pohotovostný režim : po ukončení programu sa po niekoľkých minútach aktivuje systém na úsporu energie. Jas displeja sa stlmí. Stlačením ľubovoľného tlačidla sa režim úspory energie skončí.

Program/Typ prania	Náplň	Voliteľné funkcie
 Jemná bielizeň (studená voda – 40°): Pre všetky jemné materiály, napríklad záclony.	2,5 kg	Nočný tichý cyklus plus, Predpieranie, Plákanie plus, Time manager, Posunutý štart
 Vlna (studená voda – 40°): Vlnené materiály určené na pranie v práčke, s etiketou „čistá strižná vlna, určená na pranie v práčke, nezráža sa“.	1,0 kg	Nočný tichý cyklus plus, Posunutý štart
 Hodváb (studená voda – 30°): Materiály, ktoré možno prať v práčke pri 30 °C.	1,0 kg	Nočný tichý cyklus plus, Posunutý štart
 Spodná bielizeň (studená voda – 40°): Pre veľmi jemné materiály, napr. spodnú bielizeň.	1,0 kg	Nočný tichý cyklus plus, Posunutý štart
 Plákanie: Pri tomto programe možno plákať ručne vypranú bielizeň.	6,0 kg	Nočný tichý cyklus plus, Plákanie plus, Posunutý štart
 Odčerpanie: Spustí cyklus odčerpania vody po programe s funkciou Plákanie stop (Nočný cyklus plus).	6,0 kg	
 Odstredovanie: Cyklus odstredovania pri otáčkach od 700 do 1300/1000 ot./min ¹⁾ ot./min po cykle s funkciou Plákanie stop (Nočný cyklus plus).	6,0 kg	Funkcia Posunutý štart
 Úsporný²⁾ (40° – 90°): Biela alebo farebná bielizeň, napr. bežne znečistený pracovný odev, posteľná bielizeň, obrusy, spodná bielizeň, uteráky.	6,0 kg	Nočný tichý cyklus plus, Predpieranie, Plákanie plus, Posunutý štart
 Jednoduché žehlenie (studená voda – 60°): Na pranie bavlny a syntetiky. Zmierňuje krčenie a uľahčuje žehlenie.	1,0 kg	Predpieranie, Plákanie plus, Posunutý štart
 Džínasy (studená voda – 60°): Na pranie džínsových odevov. Aktivovaná funkcia Plákanie plus.	3,0 kg	Nočný tichý cyklus plus, Predpieranie, Posunutý štart
 Šport intenzívny (studená voda – 40°): Pre špinavé športové odevy. Aktivuje sa voliteľná funkcia predpierania.	2,5 kg	Nočný tichý cyklus plus, Plákanie plus, Posunutý štart
 Šport (30°): Na pranie športových odevov.	2,5 kg	Funkcia Posunutý štart

1) V závislosti od modelu.

2) Referenčný program na testovanie podľa normy EN60456.

OŠETROVANIE A ČISTENIE

Spotrebič pred čistením odpojte od elektrickej siete.

Odstraňovanie vodného kameňa

Ak chcete odstrániť vodný kameň, použite vhodný nekorozívny produkt určený pre práčky. Prečítajte si pokyny na výrobku,

kde je uvedené odporúčané dávkovanie a ako často treba odstraňovať vodný kameň.

Vonkajší povrch

Na očistenie vonkajšieho povrchu spotrebiča použite teplú mydlovú vodu. Nikdy ne-

používajte alkohol, rozpúšťadlá alebo podobné produkty.

Zásobník

Čistenie :

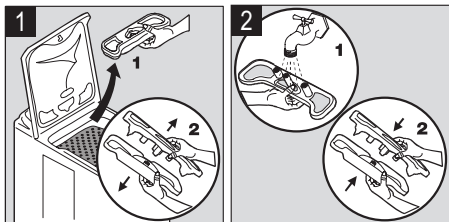

Výpustný filter

Pravidelne čistite filter, ktorý sa nachádza v spodnej časti spotrebiča:

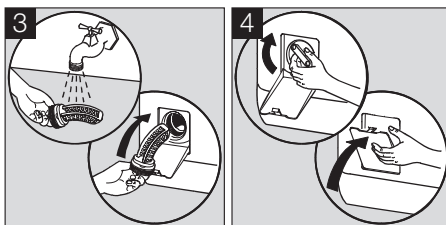

Filtere prítoku vody

Pri čistení postupujte nasledovne:

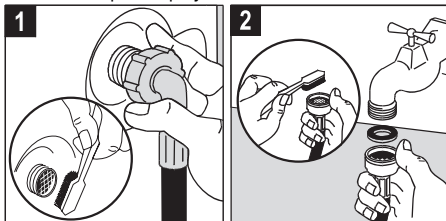

PROBLÉMY POČAS PREVÁDZKY

Spotrebič prešiel viacerými výstupnými kontrolami vo výrobnom závode. Ak by však došlo k poruche, najskôr si, prosím, prečítajte nižšie uvedený text a až potom kontaktujte servisné stredisko.

tajte nižšie uvedený text a až potom kontaktujte servisné stredisko.

Problémy	Príčiny
Práčka sa nespustí alebo sa nenaplní vodou:	<ul style="list-style-type: none"> • spotrebič nie je správne zapojený do elektrickej siete, sieť nefunguje, • veko spotrebiča a poistky bubna nie sú pevne zatvorené, • nebol správne zvolený príkaz na spustenie programu, • nastal výpadok elektrickej siete, • bola odpojená dodávka vody, • zavretý vodovodný ventil, • znečistené filtere prítoku vody, • na prítokovej hadici sa objaví červená značka¹⁾.
Spotrebič sa naplní vodou a hneď vzápätí sa vyprázdni:	<ul style="list-style-type: none"> • Odtokový diel v tvare U je nainštalovaný príliš nízko (pozri časť Montáž).
Práčka nepláka alebo sa nevyprázdňuje:	<ul style="list-style-type: none"> • odtoková hadica je zablokovaná alebo ohnutá, • výpustný filter je zablokovaný, • aktivoval sa snímač rovnováhy: nerovnomerné rozloženie bielizne v bubne, • bol nastavený program „Odčerpanie vody“ alebo „Nočný tichý cyklus plus“ alebo „Plákanie stop“, • nevhodná výška odtokového dielu v tvare U.

Problémy	Príčiny
Rozliata voda okolo práčky:	<ul style="list-style-type: none"> • príliš veľké množstvo pracieho prostriedku spôsobilo vytečenie peny, • prací prostriedok nie je vhodný na pranie v práčke, • odtokový diel v tvare U nie je správne nainštalovaný, • výpustný filter nebol namontovaný do pôvodnej polohy, • únik vody z prírodnej hadice.
Neuspokojivé výsledky prania:	<ul style="list-style-type: none"> • prací prostriedok nie je vhodný na pranie v práčke, • v bubne je príliš mnoho bielizne, • nevhodný cyklus prania, • nedostatočné množstvo pracieho prostriedku.
Spotrebič vibruje a je hlučný:	<ul style="list-style-type: none"> • neboli odstránené všetky kusy obalu zo spotrebiča (pozrite časť Inštalácia), • spotrebič nie je vo vodorovnej polohe a je nevyvážený, • spotrebič je umiestnený príliš blízko steny alebo nábytku, • nerovnomerné rozloženie bielizne v bubne, • príliš málo bielizne.
Cyklus prania trvá príliš dlho:	<ul style="list-style-type: none"> • znečistené filtre prítoku vody, • bola odpojená dodávka vody alebo nastal výpadok v elektrickej sieti, • aktivoval sa snímač prehriatia motora, • teplota prítoku vody je nižšia ako zvyčajne, • aktivoval sa bezpečnostný systém detekcie peny (príliš mnoho pracieho prostriedku) a práčka začala vypúšťať penu, • aktivoval sa snímač rovnováhy : práčka pridala ešte jednu fázu, aby sa bielizeň v bubne rozložila rovnomernejšie.
Práčka zastaví počas cyklu prania:	<ul style="list-style-type: none"> • porucha dodávky vody alebo elektriny, • je nastavená funkcia Plákanie stop, • sú otvorené poistky bubna.
Veko sa po ukončení cyklu neotvára:	<ul style="list-style-type: none"> • „okamžité otvorenie“ ¹⁾ kontrolka sa nerozsvieti, • príliš vysoká teplota v bubne, • veko sa odblokuje 1-2 minúty po skončení cyklu ¹⁾.
Na displeji sa zobrazí kód poruchy E40 ²⁾ a tlačidlo „Štart/Prestávka“ začne načerveno blikať ³⁾ :	<ul style="list-style-type: none"> • veko nie je riadne zatvorené.
Na displeji sa zobrazí kód poruchy E20 ²⁾ a začne blikať červená kontrolka na tlačidle „Štart/Prestávka“ ³⁾ :	<ul style="list-style-type: none"> • výpustný filter je zablokovaný, • odtoková hadica je zablokovaná alebo ohnutá, • odtoková hadica je uchytená príliš vysoko (pozri časť „Inštalácia“), • odtokové čerpadlo je zablokované, • potrubie je zablokované.
Na displeji sa zobrazí kód poruchy E10 ²⁾ a začne blikať červená kontrolka na tlačidle „Štart/Prestávka“ ³⁾ :	<ul style="list-style-type: none"> • zavretý vodovodný ventil, • bola odpojená dodávka vody. • na prítokovej hadici sa objaví červená značka¹⁾.
Na displeji sa zobrazí kód poruchy EFO ²⁾ a začne blikať červená kontrolka na tlačidle „Štart/Prestávka“ ³⁾ :	<ul style="list-style-type: none"> • výpustný filter je zablokovaný, • bol aktivovaný bezpečnostný systém proti vytopeniu, prosíme, dodržte tento postup: <ul style="list-style-type: none"> – zatvorte vodovodný ventil, – pred odpojením sieťovej zástrčky 2 minúty vypúšťajte vodu zo spotrebiča, – obráťte sa na miestne servisné stredisko.

Problémy	Príčiny
Avivážny prostriedok zo zásobníka vyteká priamo do bubna:	<ul style="list-style-type: none"> množstvo aviváže presahuje značku MAX.

1) V závislosti od modelu.

2) Pri niektorých modeloch môžu zaznieť zvukové signály

3) Po vyriešení problémov stlačte tlačidlo „Štart/Prestávka“ a znovu spustíte prerušený program.

PRACIE A PRÍDAVNÉ PROSTRIEDKY

Používajte iba pracie a prídavné prípravky určené na použitie v automatickej práčke. Neodporúčame zmiešavať rozličné typy pracích prostriedkov. Bielizeň by sa mohla poškodiť. Práškové pracie prostriedky možno používať bez obmedzenia. Kvapalné pracie prostriedky sa nesmú používať, ak bolo zvolené predpieranie alebo referenčný

program (pozrite Tabuľku programov). U cyklov bez predpieranie sa kvapalné pracie prostriedky musia nalievať do guľového dávkovacieho zásobníka. Pracie tablety alebo dávky pracieho prostriedku treba dať do priehradky na pracie prostriedky v zásobníku spotrebiča.

TECHNICKÉ CHARAKTERISTIKY

ROZMERY	Výška Šírka Hĺbka	850 mm 400 mm 600 mm
ELEKTRICKÉ NAPÄTIE /FREKVENCIA ELEKTRICKÝ PRÍKON		230 V / 50 Hz 2300/ W
TLAK VODY	Minimálny Maximálny	0,05 MPa (0,5 bar) 0,8 MPa (8 bar)
Prípojka na vodu		Typ 20/27

INŠTALÁCIA

Pred prvým použitím spotrebiča odstráňte všetky časti obalov, ktoré slúžia na ochranu počas prepravy. Obal si odložte pre prípad prepravy v budúcnosti: Počas prepravy nezabezpečeného spotrebiča sa môžu poškodiť vnútorné komponenty, môžu vzniknúť netesnosti a poruchy. Spotrebič sa môže poškodiť aj pri fyzickom kontakte.

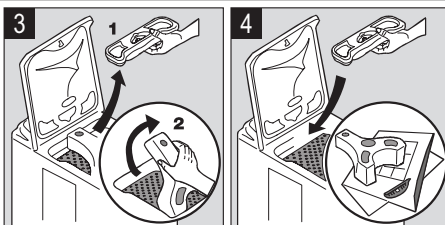

Rozbalenie

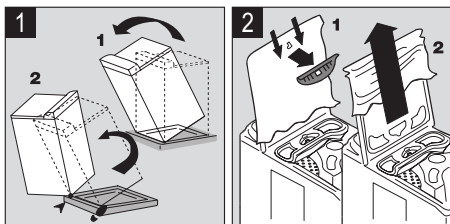

Odblokovanie

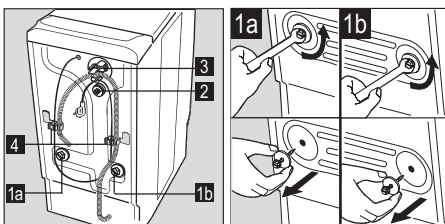

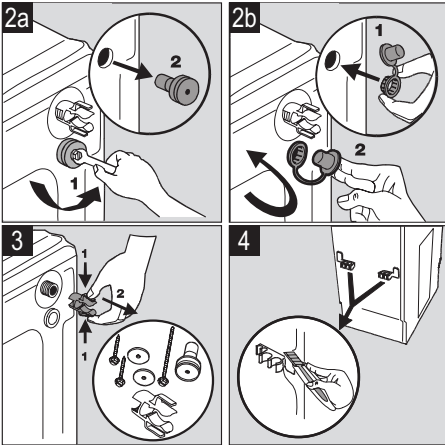

Ak chcete nainštalovať práčku zarovno s okolitým nábytkom, postupujte podľa obrázku č. 4.

Prívod vody

Nainštalujte prívodnú hadicu na zadnú časť práčky podľa tohto postupu. Neinštalujte znova hadicu, ktorá už bola používaná. Prívodná hadica sa nesmie predžoväť. Ak je hadica príliš krátka, obráťte sa na autorizované servisné stredisko.

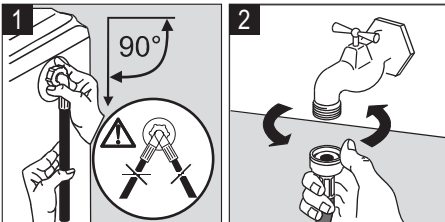

Otvorte vodovodný ventil. Skontrolujte, či niekde neuniká voda.

Vypustenie vody

Pripojte U-člen na výpustnú hadicu. Všetky časti výpustného systému umiestnite do výpustu (alebo do umývadla) vo výške 70-100 cm. Uistite sa, že všetky časti sú umiestnené

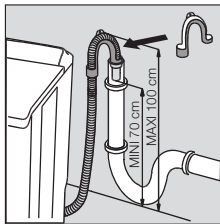

v správnej polohe. Do konca hadice musí prenikáť vzduch, aby nedošlo k sifónovému efektu.

Nikdy nenaťahujte výpustnú hadicu. Ak je hadica príliš krátka, obráťte sa na servisné stredisko.

Elektrické zapojenie

Túto automatickú práčku možno zapojiť iba do jednofázovej siete 230 V. Skontrolujte poisťky: 13 A na 230 V. Spotrebič sa nesmie zapájať do predžoväčky alebo viaczásuvkového rozbočovača. Uistite sa, že zástrčka je uzemnená a zodpovedá aktuálnym požiadavkám predpisov.

Umiestnenie

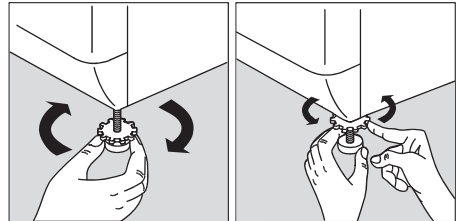

Spotrebič umiestnite na rovný, tvrdý povrch v dobre vetranom priestore. Uistite sa, že spotrebič sa nedotýka steny alebo iného nábytku. Pri správnom vyvážení spotrebiča nevznikajú vibrácie, hluk a spotrebič sa počas prevádzky nepohybuje.



OCHRANA ŽIVOTNÉHO PROSTREDIA

Symbol  na výrobku alebo na jeho obale, návode na použitie a záručnom liste znamená, že s výrobkom sa nesmie zaobchádzať ako s komunálnym odpadom. Namiesto toho je potrebné ho odovzdať do najbližšieho zmluvného zberného dvora vykonávajúceho zber odpadu z elektrozariadení za účelom jeho ďalšieho zhodnotenia a spracovania, prípadne predajni pri kúpe nového výrobku, ak táto predajňa uskutočňuje spätný odber. Prispejte preto k tomu, aby bol odpad zhodnotený a zneškodnený environmentálne vhodným spôsobom tak, aby sa predišlo jeho negatívnym vplyvom na životné prostredie a ľudské zdravie. Podrobnejšie informácie nájdete na internetovej stránke www.envidom.sk.

Likvidácia spotrebiča

 Všetky materiály označené symbolom  sú recyklovateľné. Takéto materiály odovzdajte na skládku recyklovateľné-

ho odpadu (informujte sa u miestnych úradov). Pri likvidácii spotrebiča odstráňte všetky súčiastky, ktoré môžu byť nebezpečné pre iné osoby: spotrebič odpojte od elektrickej siete a odrežte napájací kábel v spodnej časti spotrebiča.

Ochrana životného prostredia

-  Odporúčame dodržiavať tieto pokyny z dôvodu úspory vody a energie, čo prispieva k ochrane životného prostredia:
 - Vždy, keď je to možné, spotrebič naplňte na plnú kapacitu a neperte čistočné dávky bielizne.
 - Programy s predpieraním a namáčaním používajte iba u silno znečistenej bielizne.
 - Použite vhodné množstvo pracieho prostriedku na príslušný stupeň tvrdosti vody, veľkosť náplne a stupeň znečistenia bielizne.

SLOVENSKO - ZÁRUKA/SERVISNÁ SLUŽBA

Electrolux Slovakia poskytuje záručnú dobu 2 roky od dňa zakúpenia spotrebiča. Podrobnosti o záručných podmienkach sa dozviete zo záručného listu, ktorý obdržíte od svojho predajcu pri kúpe spotrebiča. Súčasťou záručného listu je aj zoznam zmluvných servisných partnerov.

Electrolux Slovakia s.r.o., Seberínho 1, 821 03 Bratislava tel: (02) 32141334 fax: (02) 43336976 e-mail: zakaznicke.centrum@electrolux.sk

 **Európska Záruka:** Spoločnosť Electrolux poskytuje na tento spotrebič záruku vo všetkých krajinách, ktorých zoznam sa uvádza na zadnej strane, v priebehu záručnej lehoty uvedenej v záruke na spotrebič alebo určenej zákonom. Ak sa presťahujete z jednej z týchto krajín do inej krajiny, ktorá sa uvádza v zozname, pri splnení nasledujúcich podmienok záruka na spotrebič prechádza spolu s vami:-

- Záručná lehota na spotrebič začína plynúť dátumom prvého zakúpenia spotrebiča preukázaného predložením platného dokumentu o kúpe vydaného predajcom tohto spotrebiča.
- Záručná lehota na spotrebič je rovnaká a jej rozsah je zhodný z hľadiska práce a dielcov, ako u záruky existujúcej vo vašej

novej krajine pobytu pre daný konkrétny model alebo typový rad spotrebičov.

- Záruka na spotrebič platí osobne pre pôvodného kupujúceho spotrebiča a nemôže byť prevedená na iného používateľa.
 - Spotrebič bol nainštalovaný a používaný v súlade s pokynmi vydanými spoločnosťou Electrolux a používa sa iba v rámci domácnosti, t. j. nepoužíva sa na komerčné účely.
 - Spotrebič bol nainštalovaný v súlade so všetkými príslušnými predpismi platnými vo vašej novej krajine pobytu.
- Ustanovenia tejto Európskej záruka nemajú žiadny vplyv na práva, ktoré máte zo zákona.



www.electrolux.com/shop

