

L 75280 FL

[www.markabolt.hu](http://www.markabolt.hu)

**HU** MOSÓGÉP  
**SK** PRÁČKA

HASZNÁLATI ÚTMUTATÓ  
NÁVOD NA POUŽÍVANIE

2  
37

## TARTALOMJEGYZÉK

4	BIZTONSÁGI INFORMÁCIÓK
6	KÖRNYEZETVÉDELMI TUDNIVALÓK
6	MŰSZAKI INFORMÁCIÓK
8	TERMÉKLEÍRÁS
9	KEZELŐPANEL
13	PROGRAMOK
17	AZ ELSŐ HASZNÁLAT ELŐTT
17	A KÉSZÜLÉK HASZNÁLATA
17	A MOSNIVALÓ BETÖLTÉSE
17	A MOSÓSZER ÉS AZ ADALÉKOK BETÖLTÉSE
19	PROGRAM KIVÁLASZTÁSA ÉS ELINDÍTÁSA
20	MIUTÁN A PROGRAM VÉGET ÉRT
21	HASZNOS TANÁCSOK ÉS JAVASLATOK
23	ÁPOLÁS ÉS TISZTÍTÁS
28	HIBAEHÁRÍTÁS
31	ÜZEMBE HELYZÉS

## SZERVIZ

Ha a szervizhez fordul, legyenek kéznél a következő adatok. Az információ az adattáblán található.

Típus \_\_\_\_\_

Termékszám \_\_\_\_\_

Sorozatszám \_\_\_\_\_

A felhasználói kézikönyvben az alábbi szimbólumokat használjuk:



Figyelem - Fontos biztonsági információk.



Általános információk és tanácsok



Környezetvédelmi információk

A változtatások jogát fenntartjuk

## AZ ÖN ELÉGEDETTSÉGE ÉRDEKÉBEN

Köszönjük, hogy megvásárolta ezt az AEG készüléket. Reméljük, hogy készülékünk kifogástalan teljesítményével hosszú éveken át elégedett lesz. Pontosan ezért alkalmaztunk olyan innovatív technológiákat és jellemzőket, melyek a mindennapi teendőket nagymértékben megkönnyítik, és amelyeket más készülékeken nem talál meg. Kérjük, szánjon néhány percet az útmutató végigolvasására, hogy a maximumot hozhassa ki készülékéből.

## KIEGÉSZÍTŐ TARTOZÉKOK ÉS SEGÉDANYAGOK

Az AEG webáruházban mindent megtalál, ami ahhoz szükséges, hogy AEG készülékeinek ragyogó külsejét és tökéletes működését fenntartsa. Ezzel együtt széles választékban kínáljuk a legszigorúbb szabványoknak és az Ön minőségi igényeinek megfelelően tervezett és kivitelezett egyéb kiegészítő tartozékokat - a különleges főzőedényektől az evőeszköz kosarakig, az edénytartóktól a fehérmű-zsákokig...



Látogassa meg webáruházunkat az alábbi címen:  
[www.aeg.com/shop](http://www.aeg.com/shop)

Honlapunkon az alábbi információk állnak rendelkezésére:

- Termékek
- Kiadványok
- Hibaelhárítás
- Hibaelhárítás
- Szerviz információk

[www.aeg.com](http://www.aeg.com)



## BIZTONSÁGI INFORMÁCIÓK

A mosógép üzembe helyezése és használata előtt olvassa el figyelmesen a használati útmutatót:

- Személyes és vagyontárgyai biztonsága érdekében.
- A környezet védelme érdekében.
- a készülék helyes használata érdekében.

Tartsa az útmutatót a készülék közelében, akkor is, ha a készüléket másnak átadja.

A nem megfelelő üzembe helyezés vagy használat okozta károkért a gyártó nem vállal felelősséget.

### GYERMEKEK ÉS FOGYATÉKKAL ÉLŐ SZEMÉLYEK BIZTONSÁGA

- Ne engedje, hogy a készüléket csökkent fizikai, értelmi vagy mentális képességű, illetve megfelelő tapasztalatok és ismeretek híján lévő személy használja, beleértve a gyermekeket is. A biztonságukért felelős személy felügyelje őket, illetve a készülék használatára vonatkozóan biztosítson útmutatást számukra.
- Minden csomagolóanyagot tartson a gyermekektől távol. Fulladás vagy sérülés veszélye áll fel.
- Minden mosószeret tartson távol a gyermekektől.
- A gyermekeket és kedvenc háziállatokat tartsa távol a készüléktől, amikor az ajtaja nyitva van.
- Mielőtt bezárja a készülék ajtaját ellenőrizze, hogy nincsenek-e gyermekek vagy kedvenc háziállatok a dobban.
- Ha rendelkezik gyermekbiztonsági zárral a készülék, akkor célszerű azt bekapcsolni.

### GYERMEKBIZTONSÁGI ZÁR

- A zár zárt helyzetében nem lehet az ajtót bezárni. Így a gyermekek vagy kisállatok nem záródhatnak be a dobba. A zár zárására addig fordítsa az óramutató járásával egyező irányba, amíg vízszintes helyzetbe nem kerül a horony. A zár nyitására addig fordítsa az óramutató járásával ellentétes irányba, amíg függőleges helyzetbe nem kerül a horony.

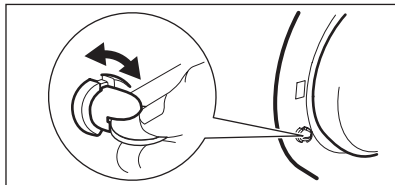

### ÁLTALÁNOS BIZTONSÁGI TUDNIVALÓK

- Ne használja professzionális célokra a készüléket. A gépet háztartási célú használatra tervezték.
- Ne változtassa meg a készülék műszaki jellemzőit. Ez sérülést okozhat, és kárt tehet a készülékben.
- Ne tegyen gyúlékony anyagot, vagy gyúlékony anyaggal szennyezett tárgyat a készülékbe, annak közelébe, illetve annak tetjére. Ez tűz- és robbanásveszélyt okozhat.
- A szem, száj és torok sérülések elkerülése érdekében tartsa be a mosószer-gyártó biztonsági utasításait.
- Ellenőrizze, hogy minden fémtárgyat eltávolított a ruhákból. A kemény és hegyes anyagok károsíthatják a készüléket.
- Ne érintse meg az ajtóüveget egy program működése során. Forró lehet az üveg (csak az előtöltős készülékek esetében).

### GONDOZÁS ÉS TISZTÍTÁS

- Kapcsolja ki a készüléket, és húzza ki a hálózati csatlakozódugót a hálózati csatlakozóaljzatból.
- Ne használja a készüléket a szűrők nélkül. Ellenőrizze, hogy megfelelő-e a szűrők beszerelése. Vízszivárgásokat okozhat a helytelen beszerelés.

### ÜZEMBE HELYEZÉS

- Súlyos a készülék, legyen körültekintő a mozgatásakor.
- Ne szállítsa szállítási rögzítősavarak nélkül a készüléket, károsíthatja a belső alkat-

részeket, mely szivárgást vagy hibás működést okozhat.

- Ne helyezzen üzembe és csatlakoztasson sérült készüléket.
- Ellenőrizze, hogy az összes csomagolóanyagot és szállítási rögzítőcsavart eltávolította.
- Ellenőrizze, hogy az üzembe helyezés során a hálózati dugasz le legyen választva a fali aljzatról.
- Az elektromos- és a vízvezeték csatlakoztatását, valamint a készülék üzembe helyezését kizárólag szakember végezze. Ezzel megelőzhető a szerkezeti károk és személyi sérülések.
- Ne helyezze üzembe a készüléket olyan helyen, ahol a hőmérséklet 0°C alatt van.
- Amikor szőnyegpadlón helyezi üzembe a készüléket, akkor ellenőrizze, hogy van levegőkeringés a készülék és a szőnyeg között. Úgy állítsa be a lábakat, hogy a készülék és a szőnyeg között rendelkezésre álljon a szükséges hely.

### Vízhálózatra csatlakoztatás

- Ne csatlakoztassa már használt régi csövekkel a készüléket. Csak új csöveket használjon.
- Ellenőrizze, hogy nem okoz-e sérülést a vízcsöveknek.
- Ne csatlakoztassa a készüléket új vízvezetékekre vagy hosszú ideig nem használt vezetésekre. Hagyja folyni a vizet néhány percig, majd ezt követően csatlakoztassa a befolyócsövet.
- A készülék első használata során győződjön meg arról, hogy a vízcsövek és a csatlakozások nem szivárognak-e.

### Elektromos csatlakoztatás

- Ellenőrizze, hogy földelve van-e a készülék.
- Ellenőrizze, hogy az adattáblán szereplő elektromossági adatok megfelelnek-e a háztartási hálózati áram paramétereinek.
- Mindig megfelelően felszerelt érintésbiztos aljzatot használjon.
- Ne használjon több helyes csatlakozókat és hosszabbítókat. Tűzveszélyesek.
- Ne cserélje vagy módosítsa a hálózati kábelt. Forduljon szakszervizhez.
- Ellenőrizze, hogy nem okoz-e sérülést a hálózati csatlakozódugónak és kábelnek.
- Csak a telepítés befejezése után csatlakoztassa a hálózati csatlakozódugót a hálózati csatlakozóaljzatba. Beszerelés után biztosítsa a hálózati dugasz könnyű elérhetőségét.
- A készülék leválasztásához ne a hálózati kábelt, hanem a hálózati dugaszt húzza.

### A KÉSZÜLÉK LECSERÉLÉSE

1. Húzza ki a hálózati csatlakozódugót a hálózati csatlakozóaljzattól.
2. Vágja el a hálózati tápkábelt, és helyezze a hulladékba.
3. Helyezze hulladékba az ajtózárat. Így a gyermekek vagy kedvenc háziállatok nem záródhatnak be a készülékbe. Fulladás kockázata (csak előltöltős készülékeknél).



## KÖRNYEZETVÉDELMI TUDNIVALÓK

### CSOMAGOLÓANYAGOK

A jelzéssel ellátott anyagokat hasznosítják újra.

Újrahasznosításhoz tegye a megfelelő konténerekbe a csomagolást.

### KÖRNYEZETVÉDELMI TANÁCSOK

Kevesebb vizet és energiát használjon, és tartsa be a következő útmutatásokat a környezet védelme érdekében:

- Előmosási fázis nélkül tegye be a normál szennyezettségű ruhákat mosáshoz.
- Mindig maximális ruhatöltettel indítson egy mosóprogramot.
- Szükség esetén használjon folteltávolítót, amikor alacsony hőmérsékletű programot állít be.
- Megfelelő mennyiségű mosószer használatahoz ellenőrizze háztartási vízvezetékrendszerében lévő víz keménységét.

A terméken vagy a csomagoláson található

szimbólum azt jelzi, hogy a termék nem kezelhető háztartási hulladékként. Ehelyett a terméket el kell szállítani az elektromos és elektronikai készülékek újrahasznosítására szakosodott megfelelő begyűjtő helyre. Azzal, hogy gondoskodik ezen termék helyes hulladékba helyezésétől, segít megelőzni azokat, a környezetre és az emberi egészségre gyakorolt potenciális kedvezőtlen következményeket, amelyeket ellenkező esetben a termék nem megfelelő hulladékkezelése okozhatna. Ha részletesebb tájékoztatásra van szüksége a termék újrahasznosítására vonatkozóan, kérjük, lépjen kapcsolatba a helyi önkormányzattal, a háztartási hulladékok kezelését végző szolgálattal vagy azzal a bolttal, ahol a terméket vásárolta.

## MŰSZAKI INFORMÁCIÓK

Méretek	Szélesség / magasság / mélység	600 / 850 / 605 mm
	Teljes mélység	640 mm
Elektromos csatlakoztatás:	Feszültség	230 V
	Általános teljesítmény	2200 W
	Biztosíték	10 A
	Frekvencia	50 Hz
Hálózati víznyomás	Minimum	0,5 bar (0,05 MPa)
	Maximum	8 bar (0,8 MPa)
Vízellátás <sup>1)</sup>		Hideg víz
Maximális töltet	Pamut	8 kg
Centrifugális sebesség	Maximum	1200 ford./perc

<sup>1)</sup> Csatlakoztassa a befolyócsövet egy 3/4"-os csavarmentes csaphoz.

<b>Márkajelzés</b>	AEG
<b>Forgalmazó neve</b>	Electrolux Lehel Kft 1142 Budapest Erzsébet kir.-né útja 87
<b>Modellnév</b>	L 75280 FL
	Mértékegység

<b>Energiaosztály</b>	(az <b>A</b> és <b>D</b> közötti skálán, ahol az <b>A</b> - a leghatékonyabb és <b>G</b> - a legkevésbé hatékony)	A+++
<b>Energiafogyasztás kWh-ban, normál, 60°C-os pamut eco program használatával</b>	(a tényleges energiafogyasztás a készülék használati módjától függ)	1.04
<b>Mosási hatékonyság</b>	(az <b>A</b> és <b>D</b> közötti skálán, ahol <b>A</b> - nagyobb és <b>G</b> - kisebb teljesítményű)	A
<b>Centrifugálási hatékonyság</b>	(az <b>A</b> és <b>D</b> közötti skálán, ahol <b>A</b> - jobb és <b>G</b> - rosszabb)	B
<b>Maradék nedvesség</b>	%	53
<b>Maximális centrifugálási sebesség</b>	ford./perc	1200
<b>Mosási töltet</b>	kg	8
<b>Vízfogyasztás normál, 60°C-os pamut eco program esetében</b>	liter	59
<b>Programidő normál, 60°C-os pamut eco program esetében</b>	perc	225
<b>Átlagos éves energia</b>	kW (becsült éves fogyasztás 4 tagú család esetén)	180
<b>Átlagos éves vízfogyasztás</b>	liter (becsült éves fogyasztás 4 tagú család esetén)	10780
<b>Mosási zaj</b>	dB/A	51
<b>Centrifugázási zaj</b>	dB/A	73

## TERMÉKLEÍRÁS

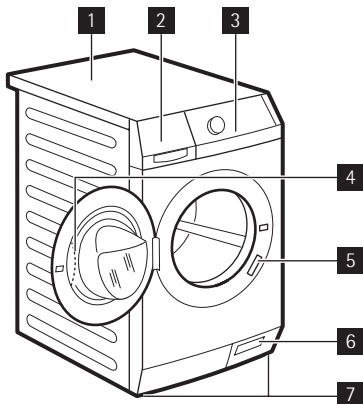

- 1** Munkafelület
- 2** Mosószer-adagoló
- 3** Kezelőpanel
- 4** Ajtófogantyú
- 5** Adattábla
- 6** Leeresztő szivattyú
- 7** Készülék szintbe állítására szolgáló láb-ak

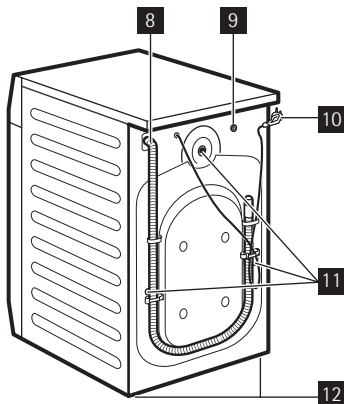

- 8** Kifolyócső
- 9** Vízbeömlő szelep
- 10** Hálózati csatlakozókábel
- 11** Szállítási rögzítőcsavarok
- 12** Készülék szintbe állítására szolgáló láb-ak

## TARTOZÉKOK

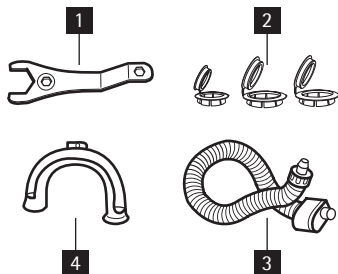

- 1** Csavarkulcs  
A szállítási rögzítőcsavarok kisereléséhez.
- 2** Műanyag sapkák  
A szállítási rögzítőcsavarok kiserelése után a készülékház hátsó oldalán található lyukak lefedésre szolgálnak.
- 3** Visszatorlás elleni befolyótömlő  
Az esetleges szivárgás megakadályozására.
- 4** Műanyag tömlő vezető  
A kifolyócsőnek egy mosdó peremére akasztására szolgál.



## KEZELŐPANEL

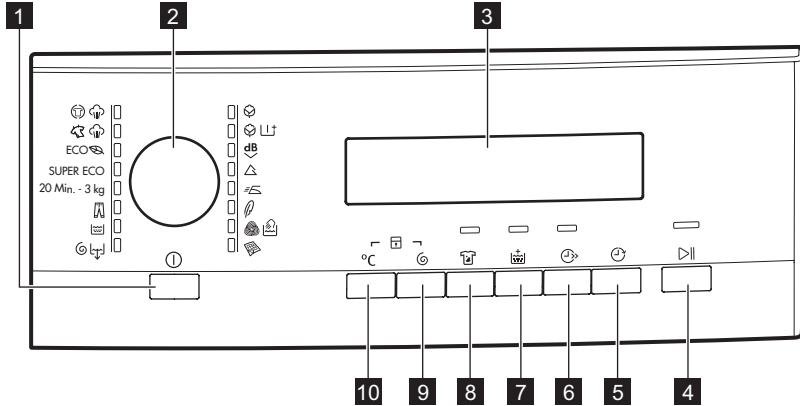

<b>1</b>	Be/Ki gomb	
<b>2</b>	Programválasztó	
<b>3</b>	Kijelzés	
<b>4</b>	Start/Szünet gomb	
<b>5</b>	Késleltetett indítás gomb	
<b>6</b>	Időmegtakarítás gomb	
<b>7</b>	Extra öblítés gomb	
<b>8</b>	Folt gomb	
<b>9</b>	Centrifugálási sebesség mérséklő gomb	
<b>10</b>	Hőmérséklet gomb	

**BE/KI GOMB 1**

Nyomja meg ezt a gombot a készülék ki- és bekapcsolásához. Hang hallatszik a készülék bekapcsolásakor.

Az energiafogyasztás csökkentésére az AUTO Stand-by funkció automatikusan kikapcsolja a készüléket, ha:

- Ne használja 5 percig a készüléket, mielőtt a **4** gombot megnyomja.
  - Törölve van az összes beállítás.







- A készülék ismételt bekapcsolásához nyomja meg az **1** gombot.
- Állítsa be ismét a mosóprogramot, és valamennyi lehetséges beállítást.
- 5 perccel a mosóprogram befejezése után. Lásd 'A program végén' című rész.

**PROGRAMVÁLASZTÓ GOMB 2**

Egy program beállítására fordítsa el e gombot. A megfelelő program jelzőfénye felgyullad.

KIJELZŐ **3****A következőket mutatja a kijelző:**

- |          |   |
|----------|---|
| <b>A</b> | • A program maximális hőmérséklete.   |
| <b>B</b> | • A program alapértelmezett centrifugálási sebessége.<br>• 'Nincs centrifugálás' <sup>1)</sup> és 'Öblítőstop' szimbólum. |
| <b>C</b> | • A kijelző szimbólumok. <sup>2)</sup>  |

Szimbólumok	Leírás
	Mosási fázis
	Öblítési fázisok
	Centrifugálási fázis
	Gyerekzár
	Nem lehet kinyitni a készülék ajtaját, amíg ez a szimbólum látható. Csak a szimbólum eltűnése után nyithatja ki az ajtót.
	Késleltetett indítás

**Ha befejeződött a program, de a szimbólum látható marad:**

- Víz van a dobben.
- Be van kapcsolva az 'Öblítőstop' funkció.



- D**
- A program ideje  
1 perces lépésekben csökken a program elindulása után az idő.
  - Késleltetett indítás  
Amikor megnyomja a késleltetett indítás gombot, akkor a késleltetett indítás idejét jelzi a kijelző.
  - Riasztási kódok  
Ha a készülékben üzemzavar keletkezik, riasztási kód jelenik meg a kijelzőn. Lásd a 'Hibaelhárítás' című fejezet.
  - Err (hiba)  
Néhány másodpercig ez az üzenet jelenik meg a kijelzőn, ha:
    - Olyan funkciót állított be, mely a programban nem áll rendelkezésre.
    - Működés közben megváltoztatja a programot.
 Villog a Start/Szünet gomb **4** visszajelzője.
  -   
Amikor a program befejeződött.

1) Csak a centrifugálás/vízleeresztés programnál elérhető.

2) A szimbólumok a megfelelő fázis vagy funkció bekapcsolása esetén jelennek meg.

## START/SZÜNET **4** GOMB

Nyomja meg a **4** gombot, a program indítására vagy megszakítására.

## KÉSLELTETETT INDÍTÁS GOMB **5**

Nyomja meg a **5** gombot egy program 30 perc és 20 óra közötti késleltetett indítására.

## IDŐ MENTÉSE **6** GOMB

A **6** gombot nyomja meg a program időtartamának csökkentéséhez.

- Napi szennyezettségű darabok esetében egyszer nyomja meg a 'Rövidített időtartam' beállítására.
- Alig szennyezett darabok esetében kétszer nyomja meg az 'Extra gyors' mosás beállítására.



Egyes programok csak az egyik funkciót fogadják el.

## EXTRA ÖBLÍTÉS GOMB **7**

Nyomja meg a **7** gombot, és adjon öblítőfázisokat a programhoz.

Olyan személyek esetében használja e funkciót, akik allergiások a mosószerekre, valamint olyan helyeken, ahol lágú a víz.

## FOLT GOMB **8**

Nyomja meg a **8** gombot, és adjon folteltávolító fázist a programhoz.

Erősen szennyezett ruhák esetén használja e funkciót a szennyeződés eltávolítására. Amikor e funkciót beállítja, akkor tegyen folteltávolítót  rekeszbe.



E funkció megnöveli a program időtartamát.

E beállítás 40°-nál alacsonyabb hőmérséklet esetén nem áll rendelkezésre.

## CENTRIFUGA GOMB **9**

A következőkért nyomja meg e gombot:

- A centrifugálási fázis maximális sebességének csökkentésére, amikor beállítja a programot.



Csak a beállított programnál rendelkező sebességeket jelzi ki a kijelző.

- Kikapcsolja a centrifugálási fázist.
- Bekapcsolja az 'Öblítőstop' funkciót. E funkciót az anyagok gyűrődésének megakadályozására állítsa be. A program befejeztével nem engedi le a vizet a készülék.

— — —	Centrifugálási fázis ki van kapcsolva.
	Be van kapcsolva az 'Öblítő-stop' funkció.

## HŐMÉRSÉKLET GOMB **10**

Az alapértelmezett hőmérséklet módosításához nyomja meg a **10** gombot.

--	= hideg víz
----	-------------

## HANGJELZÉSEK FUNKCIÓ

Egy hangjelzés hallható, amikor:

- Bekapcsolja a készüléket.
- Amikor kikapcsolja a készüléket.
- Amikor megnyomja a gombokat.
- Amikor a program befejeződik.
- A készülékben hiba lépett fel.

A hangjelzések **ki-/bekapcsolására**, egyidejűleg 6 másodpercre nyomja meg a **8** és a **7** gombot.



Ha kikapcsolja a hangjelzéseket, akkor csak akkor működnek, amikor megnyomja a gombokat ill. hibás a működés.

## GYERMEKZÁR FUNKCIÓ

E funkció megakadályozza a gyermekeket abban, hogy játsszanak a kezelőpanellel.





- A funkció bekapcsolásához egyidejűleg addig tartsa megnyomva a **10** és a **9** gombot, amíg szimbólum látható a kijelzőn.
- A funkció kikapcsolásához egyidejűleg addig tartsa megnyomva a **10** és a **9** gombot, amíg szimbólum eltűnik a kijelzőről. Bekapcsolhatja a funkciót:
- Mielőtt megnyomja a **4** Start/Szünet gombot: a készülék nem indítható.
- Miután megnyomta a **4** Start/Szünet gombot, az összes gomb és a programválasztó gomb le van tiltva.







## ÁLLANDÓ EXTRA ÖBLÍTÉS FUNKCIÓ

E funkcióval állandóan megtarthatja az extra öblítés funkciót, amikor egy új programot állít be.

- A funkció bekapcsolásához egyidejűleg addig tartsa megnyomva a **6** és a **5** gombot, amíg ki nem gyullad a **7** gomb jelzőfénye.
- A funkció kikapcsolásához egyidejűleg addig tartsa megnyomva a **6** és a **5** gombot, amíg el nem alszik a **7** gomb jelzőfénye.

## PROGRAMOK

Program Hőmérséklet	Töltet típusa maximális töltetsúly	Ciklus leírás	Funkciók
 Pamut 95° - Hideg	Normál szennyezettségű fehér és színes pamut. maximum 8 kg	Mosás Öblítés Hosszú centrifugálás	CENTRIFUGÁLÁS SEBESSÉGÉNEK CSÖKKENTÉSE ÖBLÍTŐSTOP FOLTELTÁVOLÍTÁS EXTRA ÖBLÍTÉS IDŐMEGTAKARÍTÁS <sup>1)</sup>
  Pamut+Előmosás 95° - Hideg	Erősen szennyezett fehér és színes pamut. maximum 8 kg	Előmosás Mosás Öblítés Hosszú centrifugálás	CENTRIFUGÁLÁS SEBESSÉGÉNEK CSÖKKENTÉSE ÖBLÍTŐSTOP FOLTELTÁVOLÍTÁS EXTRA ÖBLÍTÉS IDŐMEGTAKARÍTÁS <sup>1)</sup>
<b>dB</b>  Különlegesen halk 95° - Hideg	Normál szennyezettségű fehér és színes pamut. maximum 8 kg	A víz a dobban marad Öblítés Hosszú centrifugálás	FOLTELTÁVOLÍTÁS EXTRA ÖBLÍTÉS IDŐMEGTAKARÍTÁS <sup>1)</sup>
 Műszál 60° - Hideg	Normál szennyezettségű műszálás vagy kevert anyagú darabok. maximum 4 kg	Mosás Öblítés Rövid centrifugálás	CENTRIFUGÁLÁS SEBESSÉGÉNEK CSÖKKENTÉSE ÖBLÍTŐSTOP FOLTELTÁVOLÍTÁS EXTRA ÖBLÍTÉS IDŐMEGTAKARÍTÁS <sup>1)</sup>
 Vasaláskönnyítő <sup>2)</sup> 60° - Hideg	Normál szennyezettségű műszálás szövetek. maximum 4 kg	Mosás Öblítés Rövid centrifugálás	ÖBLÍTŐSTOP EXTRA ÖBLÍTÉS IDŐMEGTAKARÍTÁS <sup>1)</sup>
 Kénes anyagok 40° - Hideg	Normál szennyezettségű kénes anyagok, pl. akril, viszkóz, poliészter ruha- nemű. maximum 4 kg	Mosás Öblítés Rövid centrifugálás	CENTRIFUGÁLÁS SEBESSÉGÉNEK CSÖKKENTÉSE ÖBLÍTŐSTOP FOLTELTÁVOLÍTÁS EXTRA ÖBLÍTÉS IDŐMEGTAKARÍTÁS <sup>1)</sup>

Program Hőmérséklet	Töltet típusa maximális töltetsúly	Ciklus leírás	Funkciók
 Gyapjú/Selyem 40° - Hideg	Gépben mosható gyapjú. Kézzel mosható gyapjú és «kézi mosás» jelzés- sel ellátott kényes anyag- ok. maximum 2 kg	Mosás Öblítés Rövid centrifugálás	CENTRIFUGÁLÁS SEBESSÉGÉNEK CSÖKKENTÉSE ÖBLÍTŐSTOP
 Paplán 60° - 30°	Egy műszálas takaró, hu- zaft, ágytakaró és így to- vább. maximum 3 kg	Mosás Öblítés Rövid centrifugálás	CENTRIFUGÁLÁS SEBESSÉGÉNEK CSÖKKENTÉSE
 Centrifugálás / víz- leeresztés <sup>3)</sup>	Valamennyi anyag A ruha fajtájától függ a maximális ruhatöltet.	A víz leeresztése Maximális sebessé- gű centrifugálási fá- zisz.	CENTRIFUGÁLÁS SEBESSÉGÉNEK CSÖKKENTÉSE NINCS CENTRIFUGÁ- LÁS
 Öblítések	Kézzel mosott ruhák.	Öblítés Hosszú centrifuga- lás	CENTRIFUGÁLÁS SEBESSÉGÉNEK CSÖKKENTÉSE ÖBLÍTŐSTOP EXTRA ÖBLÍTÉS <sup>4)</sup>
 Farmer 60° - Hideg	Minden típusú farmer ru- házat. Drzsórszéből ké- szült ruhadarabok külön- leges kiegészítőikkel. maximum 8 kg	Mosás Öblítés Rövid centrifugálás	CENTRIFUGÁLÁS SEBESSÉGÉNEK CSÖKKENTÉSE ÖBLÍTŐSTOP EXTRA ÖBLÍTÉS IDŐMEGTAKARÍ- TÁS <sup>1)</sup>
20 Min. - 3 kg 30°	Enyhén szennyezett vagy csupán egyszer viselt pa- mut és műszálas dara- bok.	Mosás Öblítés Rövid centrifugálás	CENTRIFUGÁLÁS SEBESSÉGÉNEK CSÖKKENTÉSE
SUPER ECO <sup>5)</sup> Hideg	Kevért szálás szövetek (pamut és műszálas da- rabok). maximum 3 kg	Mosás Öblítés Rövid centrifugálás	CENTRIFUGÁLÁS SEBESSÉGÉNEK CSÖKKENTÉSE ÖBLÍTŐSTOP EXTRA ÖBLÍTÉS
ECO  <sup>6)</sup> 60° - 40°	Normál szennyezettségű fehér és színtartó pamut. maximum 8 kg	Mosás Öblítés Hosszú centrifuga- lás	CENTRIFUGÁLÁS SEBESSÉGÉNEK CSÖKKENTÉSE



1) ha kétszer megnyomja a 6 gombot (Extra gyors időtartam beállítva), javasoljuk a töltet mennyiségének a csökkentését. Továbbra is megtarthatja a teljes töltetet, de a mosási eredmények nem lesznek jók.

2) A mosási és centrifugálási fázis kímélőbb, hogy megakadályozza a ruhák gyűrődését. Ekkor a mosógép további öblítéseket végez.

3) Az alapértelmezett centrifugálási sebesség pamut ruhadarabokra vonatkozik. Állítsa be a centrifugálási sebességet. Ellenőrizze, hogy megfelel-e a ruháknak. Csak a VÍZLEERESZTÉS program beállításához válassza ki a NINCS CENTRIFUGÁLÁS lehetőséget.

- 4) Ezzel a funkcióval állíthat be további öblítést. Alacsony sebességgel kímélő öblítéseket és egy rövid centrifugálást végez a készülék.
- 5) Ez a program csökkenti a mosás időtartamát, valamint az energia- és vízfogyasztást. Használjon alacsony hőmérsékletű mosáshoz illő speciális mosóport.
- 6) Megfelelő mosási eredményekhez és az energiafogyasztás csökkentéséhez válassza ezt a programot. A mosóprogram ideje hosszabb.

## GŐZÖLÉS PROGRAMOK

Program <sup>1)</sup>	Töltet típusa	Maximális mosnivaló mennyiség
 Frissítő gőzölés E ciklus a szagokat távolítja el a ruhákból.	Pamut és műszál darabok. Ne állítson be Gőzprogramot a következő ruhafajtákhoz: <ul style="list-style-type: none"> <li>• Ruhaneműk, melyek címkéjén nem szerepel, hogy szárítógépben szárításra alkalmasak.</li> <li>• Műanyag, fém, fa részeket vagy hasonlókat tartalmazó ruhaneműk.</li> </ul>	maximum 1.5 kg
 A gőz nem távolítja el állatok szagát.		
 Gőzölés - gyűrődésmentesítés E program segít a ruhák gyűrődésmentesítésében.		maximum 1.5 kg
 A gőzölés szárított, mosott vagy egyszer viselt ruháknál használható. Ezek a programok csökkentik a gyűrődést és a kellemetlen szagokat, és simábbá varázsolják ruhaneműjét. Ne használjon mosószert. Szükség esetén a foltokat mosással vagy helyi folteltávolítóval távolítsa el. A gőzölés programok nem tartalmaznak higiéniai ciklust.		

- 1) Ha szárított ruhán állít be gőzölés programot a ciklus végén a ruhanemű nedvesnek tűnik. Jobb a ruhákat kb. 10 percre friss levegőre vinni, hogy elpárologtassa a nedvességet. A lehető leggyorsabban ki kell a ruhákat venni a dobból. Ha a gőzölést követően úgy dönt, mégis kivasalja a ruhákat, sokkal kisebb erőfeszítésébe kerül!

## FOGYASZTÁSI ÉRTÉKEK

Program <sup>1)</sup>	Energiafogyasztás (KWh) <sup>2)</sup>	Vízfogyasztás (liter) <sup>2)</sup>
Fehér pamut 95 °C	2.5	76
Pamut 60°C	1.6	72
Pamut 40°C	1.0	72
Műszál 40°C	0.6	50
Kímélő 40°C	0.7	60
Gyapjú/Kézi mosás 30°C	0.35	57
<b>Energiatakarékos programok</b>		
Pamut 60°C gazdaságos <sup>3)</sup>	1.04	59
Pamut 40 °C gazdaságos <sup>3)</sup>	0.8	59

Program <sup>1)</sup>	Energiafogyasztás (KWh) <sup>2)</sup>	Vízfogyasztás (liter) <sup>2)</sup>
	<p>A pamut 60°C eco és a pamut 40°C eco az átlagosan szennyezett pamut ruhanemű mosásához használatos program. Alkalmasak az átlagosan szennyezett pamut ruhanemű mosására, és a leghatékonyabb programok, ami a pamut ruhanemű mosására vonatkozó energia- és vízfogyasztást illeti. A tényleges víz hőmérséklet eltérhet a megadott program-hőmérséklettől.</p>	

1) A programidőt a kijelzőn ellenőrizheti.

2) A táblázatban szereplő fogyasztási adatok tájékoztató jellegűek. Az értékek a ruhák mennyiségétől és fajtájától, a víz hőmérséklettől és a környezeti hőmérséklettől függően változhatnak.

3) Ezt a programot használják a bevizsgáló intézetek. Megfelel az EN60456 előírásnak.



## AZ ELSŐ HASZNÁLAT ELŐTT

1. A leeresztő rendszer működtetéséhez, öntsön 2 liter vizet a mosószer-adagoló főmosás rekeszébe.
2. Tegyen egy kevés mosószert a mosószer-adagoló főmosás rekeszébe. Állítsa be és

ruhák nélkül indítson el egy pamut mosásra szolgáló programot a legmagasabb hőmérsékleten. Ez minden szennyeződést eltávolít a dobból és a tartályból.

## A KÉSZÜLÉK HASZNÁLATA

1. Nyissa ki a vízcsapot
2. Csatlakoztassa a dugaszt a hálózati aljzatba
3. A készülék bekapcsolásához nyomja meg az **1** gombot.
4. Tegye a ruhákat a készülékbe.
5. Megfelelő mennyiségű mosószert és adalékokat használjon.
6. Állítsa be a töltet és a szennyeződés típusának megfelelő mosóprogramot.

## A MOSNIVALÓ BETÖLTÉSE

1. Nyissa ki a készülék ajtaját.
2. Helyezze a ruhaneműt a dobba, egyszerre egy darabot. Rázza meg a ruhákat mi-

előtt a készülékbe helyezné. Ellenőrizze, hogy nem tett-e túl sok ruhát a dobba.



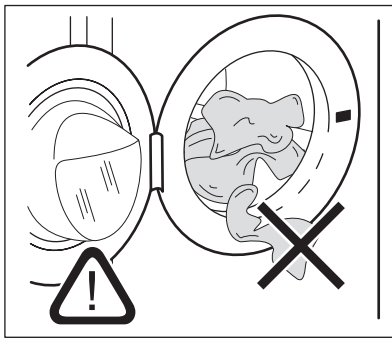



3. Csukja be az ajtót.

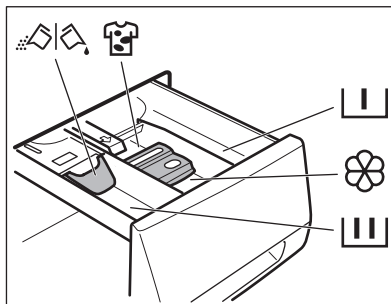

Győződjön meg róla, hogy az ajtó és a vízzáró szigetelés közé nem szorult be ruha. Ellenkező esetben a víz mosás közben szivároghat vagy tönkremehet a ruha.

## A MOSÓSZER ÉS AZ ADALÉKOK BETÖLTÉSE



	Az előmosási fázis mosószer-rekesze és az áztatási program. A program indítása előtt tölts be az előmosáshoz és áztatáshoz szükséges mosószert.
	A mosási fázis mosószer-rekesze. Ha folyékony mosószert használ, akkor közvetlenül a program indítása előtt tölts be azt.
	Folyékony adalék rekesz (öblítőszer, keményítő). A program indítása előtt tölts a terméket a rekeszbe.
<b>MAX</b>	Ez jelzi a folyékony adalékok maximális szintjét.
	A feltöltő rekesze. A program indítása előtt tölts a terméket a rekeszbe, és állítsa be a feltöltő funkciót.
	A por és folyadék állagú mosószerek kiválasztására szolgáló terelőlap A por vagy folyadék állagú mosószert használatához fordítsa (fel- vagy lefelé) a megfelelő helyzetbe.
	Mindig tartsa be a mosószertermékek csomagolásán található útmutatásokat.

### A terelőlap helyzetének az ellenőrzése

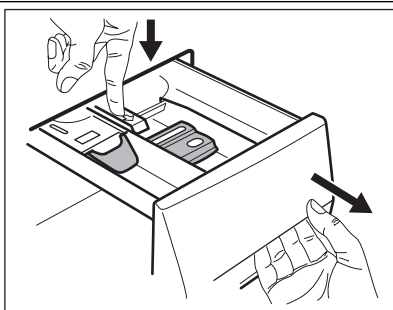

1. Üközésig húzza ki a mosószert-adagolót.
2. Az adagoló kivételéhez nyomja lefelé a kart.

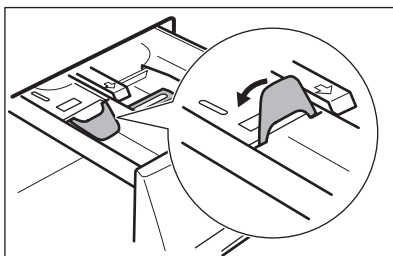

3. Por állagú mosószert használatához hajtassa fel a terelőlapot.

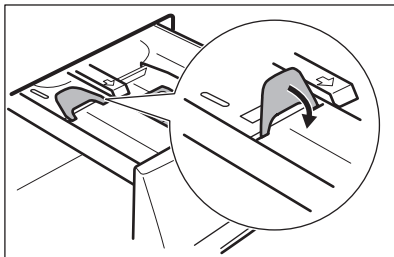

5. Mérje ki a mosó- és az öblítőszert.
6. Gondosan zárja be a mosogatószer-adagolót. Ellenőrizze, hogy a terelőlap nem akadályozza-e a fiók bezárását.

4. Folyékony állagú mosószer használatához hajtsa le a terelőlapot.



**Amikor LE helyzetben van a terelőlap:**

- Ne használjon kocsonyás állagú vagy sűrű folyékony mosószereket.
- Ne töltsön be a tekerőlapon jelzett maximumnál több folyékony mosószert.
- Ne állítsa be az előmosási fázist.
- Ne állítsa be a késleltetett indítás funkciót.

## PROGRAM KIVÁLASZTÁSA ÉS ELINDÍTÁSA

1. Fordítsa el a programválasztó gombot. A megfelelő program jelzőfénye kigyullad.
2. Piros színnel villog a **4** gomb jelzőfénye.
3. Az alapértelmezett hőmérséklet és centrifugálási sebesség jelenik meg kijelzőn. A megfelelő gombokat nyomja meg a hőmérséklet és/vagy a centrifugálási sebesség változtatásához.
4. Állítsa be a rendelkezésre álló funkciókat. Kigyullad a beállított funkció jelzőfénye, vagy a megfelelő szimbólum jelenik meg a kijelzőn.
5. A program elindításához nyomja meg a **4** gombot. Világít a **4** gomb jelzőfénye.
2. A készülék bekapcsolásához az **1** gombot nyomja meg. Most új mosóprogramot állíthat be.



A készülék nem engedi ki a vizet.

## EGY FUNKCIÓ VÁLTOZTATÁSA

Csak néhány funkciót állíthat be a működése megkezdése előtt.

1. Nyomja meg a **4** gombot. A jelzőfény villog.
2. Változtassa meg a beállított funkciót.

## A KÉSLELTETETT INDÍTÁS BEÁLLÍTÁSA

1. Annyiszor nyomja meg ismét az **5** gombot, amíg a kijelző percek vagy órák számát nem jelzi ki. Megjelenik a megfelelő szimbólum.
2. Nyomja meg a **4** gombot, a készülék megkezd a késleltetett indítás visszaszámlálást.

Amikor a visszaszámlálás befejeződött, automatikusan megkezdődik a mosóprogram végrehajtása.

## PROGRAM MEGSZAKÍTÁSA

1. Nyomja meg az **4** gombot. A jelzőfény villog.
2. Nyomja meg ismét a **4** gombot. Folytatódik a mosóprogram.

## EGY PROGRAM TÖRLÉSE

1. A program törléséhez és a készülék ki-  
kapcsolásához az **1** gombot nyomja meg.



Mielőtt a készülék indítására megnyomja a **4** gombot törölheti vagy megváltoztathatja a beállított késleltetett indítást.

**Gőzprogram** estén nem állíthat be késleltetett indítást.

## TÖRLI A KÉSLELTETETT INDÍTÁST.

1. Nyomja meg a **4** gombot. A megfelelő jelzőfény villog.
2. Annyiszor nyomja meg ismételten az **5** gombot, amíg **0'** nem jelenik meg a kijelzőn.
3. Nyomja meg a **4** gombot. A program elindul

## NYISSA KI AZ AJTÓT

A program vagy a késleltetett indítás működése közben a készülék ajtaja zárva van.

## MIUTÁN A PROGRAM VÉGET ÉRT

- A készülék automatikusan leáll.
- Hangjelzések hallhatóak.
- Kigyullad a  jelzőfény.
- Kialszik a Start/Szünet **4** gomb jelzőfénye.
- Eltűnik az ajtózárr szimbólum.
- A készülék kikapcsolásához nyomja meg az **1** gombot. A program lejáta után öt perccel az energiatakarékos funkció automatikusan kikapcsolja a készüléket.



Amikor ismét bekapcsolja a készüléket, akkor a kijelzőn a utoljára beállított program kijelzése látható. Forgassa el a programválasztó gombot egy új mosóprogram beállításához.

- Szedje ki a ruhákat a dobból. Ellenőrizze, hogy a dob üres-e.
- Tartsa kissé nyitva az ajtót, hogy elkerülje a penész vagy kellemetlen szagok keletkezését.

A készülék ajtajának nyitásához:

1. Nyomja meg a **4** gombot. Eltűnik a kijelzőről az ajtózárr szimbólum.
2. Nyissa ki a készülék ajtaját.
3. Zárja be a készülék ajtaját, majd nyomja meg a **4** gombot. Folytatódik a program vagy a késleltetett indítás végrehajtása.



Ha túl magas a hőmérséklet vagy a dobban a víz szintje, akkor továbbra is látható az ajtózárr szimbólum, és nem tudja kinyitni az ajtót. Az ajtó kinyitásához tegye a következőket:

1. Kapcsolja ki a készüléket.
2. Várjon néhány percet.
3. Ellenőrizze, nincs-e víz a dobban.



Ha kikapcsolja a készüléket, akkor ismét be kell a programot állítania.

- Zárja el a vízcsapot.

### A mosási program véget ért, de még mindig víz van a dobban:

- Rendszeresen forog a dob, hogy megakadályozza a ruhák gyűrődését.
- Zárva marad az ajtó.
- Az ajtó kinyitásához le kell a vizet engednie.

A víz leengedéséhez:

1. Szükség esetén csökkentse a centrifugálási sebességet.
2. Nyomja meg a Start/szünet gombot **4** . A készülék leereszti a vizet és centrifugál.
3. A program befejezése után eltűnik az ajtózárr szimbólum, kinyithatja az ajtót.
4. Kapcsolja ki a készüléket.



A készülék leereszti a vizet, és körülbelül 18 óra elteltével automatikusan centrifugál.

## HASZNOS TANÁCSOK ÉS JAVASLATOK

### A RUHA TÖLTET

- A következők szerint válogassa szét a ruhákat: fehér, színes, műszálás, kényes és gyapjúruhák.
- Tartsa be a mosási útmutatásokat, melyek a ruhák kezelési címkéin találhatóak.
- Ne mosson együtt fehér és színes darabokat.
- Egyes színes darabok elszíneződhetnek az első mosásnál. Célszerű az első mosásnál külön mosni a darabokat.
- Gombolja be a párnahuzatokat, húzza össze a cipzárakat, kapcsolja be a kapcsokat és patentokat. Kösse össze az öveket.
- Üritse ki a zsebeket, és fordítsa ki a darabokat.
- Fordítsa ki a többrétegű anyagokat, gyapjút és festett ábrákkal ellátott darabokat.
- Távolítsa el a makacs szennyeződéseket.
- Különleges mosószerrel mossa az erősen szennyeződéseket.
- Legyen körültekintő a függönyök esetében. Vegye ki az akasztókat vagy tegye mosózsákba vagy párnahuzatba a függönyöket.
- Ne mossa következőket a készülékben:
  - Szegetlen vagy vágásokkal ellátott ruhák.
  - Merevített melltartók.
  - Használjon mosózsákot kis darabok mosására.
- Centrifugálási fázisban egyensúlyi problémákat okozhat egy nagyon kicsi darab. Ilyen esetben kézzel rendezze el a tartályban a darabokat, majd indítsa újra a centrifugálási fázist.

### MAKACS SZENNYEZŐDÉSEK

Egyes szennyeződések esetében nem elegendő a víz és a mosószer. Célszerű az ilyen szennyeződéseket a darab készülékbe tétele előtt eltávolítani.

Különleges folteltávolítók állnak rendelkezésre. Azt a különleges folteltávolítót használja, mely megfelel a folt és az anyag jellegének.

### MOSÓSZEREK ÉS ADALÉKANYAGOK

- Csak mosógépek számára készült mosószereket és adalékokat használjon
- Ne keverje a különböző fajtájú mosószereket.
- A környezet védelme érdekében ne használjon a szükségesnél több mosószert.
- Mindig tartsa be a mosószer termékek csomagolásán található útmutatásokat.
- Az anyag fajtájának és színének, a program hőmérsékletének és a szennyezettség mértékének megfelelő termékeket használja.
- Ha folyékony mosószereket használ, akkor ne állítsa be az előmosási fázist.
- Ha a készüléke nem rendelkezik terelőlapos mosószer-adagolóval, akkor adagoló labdába tegye a folyékony mosószereket.

### VÍZKEMÉNYSÉG

Ha nagy vagy közepes a vízkeménység a körzetében, akkor célszerű vízlágyítót használni a mosógépekben. Olyan körzetekben, ahol alacsony a vízkeménység nem szüksége vízlágyító használatára.

A körzetében lévő vízkeménység megérdeklődéséhez a helyi vízellátó vállalathoz forduljon. Mindig tartsa be a mosószer termékek csomagolásán található útmutatásokat.

A vízkeménységet különböző mértékegységekkel mérik:

- Német fok (dH°)
- Francia fok (°TH).
- mmol/l (millimol per liter, a vízkeménység nemzetközi mértékegysége).
- Clarke fok.

**Vízkeménységi táblázat**

Polcmagasság	Típus	Vízkeménység			
		°dH	°T.H.	mmol/l	Clarke
1	lágý	0-7	0-15	0-1.5	0-9
2	közepes	8-14	16-25	1.6-2.5	10-16
3	kemény	15-21	26-37	2.6-3.7	17-25
4	nagyon kemény	> 21	> 37	>3.7	>25

# ÁPOLÁS ÉS TISZTÍTÁS



## VIGYÁZAT

Bontsa a készülék hálózati csatlakozását tisztítás előtt.

## VÍZKŐTELENÍTÉS

Vízköképző anyagokat tartalmaz az általunk használt víz. Ha szükséges, akkor a vízkő eltávolítására használjon vízlágyítót.

Különleges, mosógépek számára készült terméket használjon. Mindig tartsa be a termékek csomagolásán található gyártói útmutatásokat.

Ezt a ruhamosástól külön végezze.

## KÜLSŐ TISZTÍTÁS

Csak szappannal és meleg vízzel tisztítsa a készüléket. Hagyjon minden felületet megszáradni.



## FIGYELEM

Ne használjon alkoholt, oldószereket vagy vegyszereket.

## KARBANTARTÁSI MOSÁS

Az alacsony hőmérsékletű programok használata esetén előfordulhat, hogy mosószer ma-

## AZ AJTÓ TÖMÍTÉSE

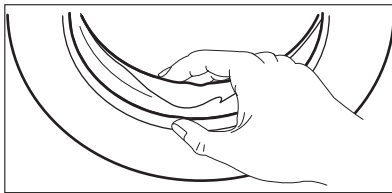

rad a dobben. Rendszeresen végezzen karbantartási mosást. Ezt a következőképp végezze:

- Szedje ki a ruhákat a dobból.
- Válassza ki a legmelegebb pamutmosási programot
- Megfelelő mennyiségű, biológiai tulajdonságokkal rendelkező por alakú mosóport használjon.

Minden mosás után hagyja egy ideig nyitva az ajtót, hogy megakadályozza penészképződét, és kiengedje a kellemetlen szagokat.

## DOB

Rendszeresen ellenőrizze a dobot, hogy megakadályozza a vízkő- és rozsdarészecskék képződését.

Csak erre a célra szolgáló termékeket használjon a rozsdarészecskék dobról való eltávolítására.

Ennek elvégzéséhez:

- Rozsdamentes acélhoz készült termékkel tisztítsa meg a dobot.
- Egy kevés mosószerral, maximális hőmérsékleten, pamut mosására szolgáló rövid programot indítson.

Rendszeresen ellenőrizze a tömítést, és minden idegen tárgyat távolítson el a belső részből.

## MOSÓSZER-ADAGOLÓ

### A mosószer-adagoló tisztítása:

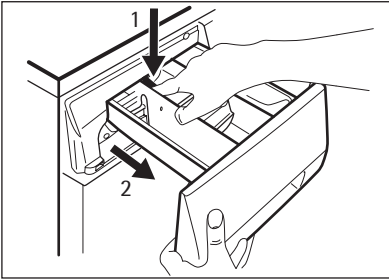

1. Nyomja meg a kart.
2. Húzza ki az adagolót.

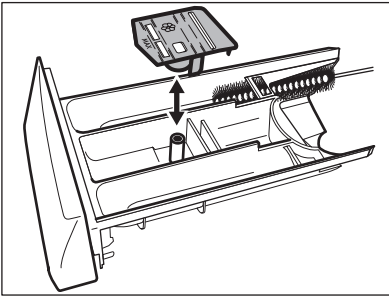

3. Szerelje ki a folyékony adalék rekesz felső részét.
4. Tisztítsa le vízzel a részeit.

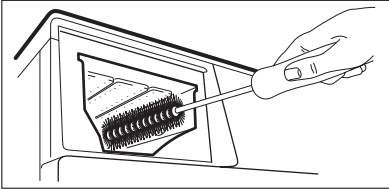

5. Kefével tisztítsa ki az adagoló mélyedését.
6. Tegye vissza a mélyedésbe az adagolót.

### LEERESZTŐ SZIVATTYÚ



Rendszeresen ellenőrizze a leeresztő szivattyút, és ellenőrizze annak tisztaságát.

A következő esetekben tisztítsa meg a szivattyút:

- A készülék nem engedi ki a vizet.
- Nem tud fordulni a dob.
- Szokatlan zaj hallható a készülékből, mivel a leeresztő szivattyú működésének akadályozása miatt.

- Riasztási kód jelenik a kijelzőn, mivel probléma van a vízleeresztéssel.



### VIGYÁZAT

1. Húzza ki a hálózati csatlakozódugót a hálózati csatlakozóaljzattól.
2. Ne vegye ki a szűrőt, amíg működik a készülék. Ne tisztítsa a leeresztő szivattyút, ha forró a készülékben lévő víz. A leeresztő szivattyú tisztítása előtt hidegnek kell a víznek lennie.

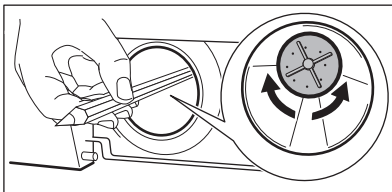
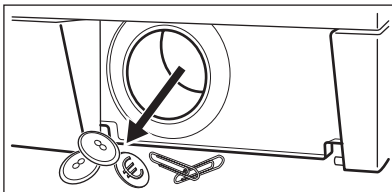
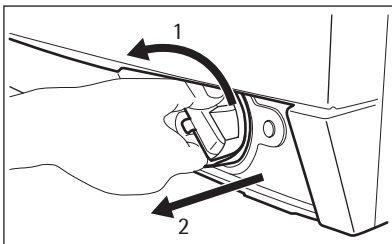
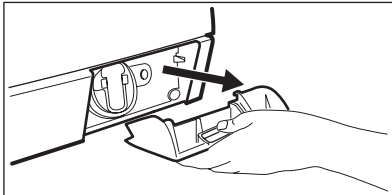
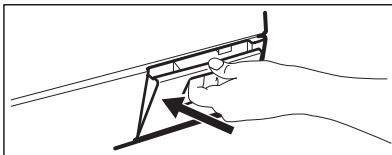

**A leeresztő szivattyú tisztításához:**

1. Nyissa ki a leeresztő szivattyúnál lévő ajtót.
2. Nyissa ki a lehajtható ajtót a kivételhez.
3. A kifolyó víz felfogására tegyen egy tartályt leeresztő szivattyú mélyedése alá.
4. Nyomja meg a két kart, és húzza előre felé kifolyócsövet, hogy kifolyhasson a víz.
5. Amikor megtelt vízzel a tartály, akkor tegye vissza kifolyócsövet, és ürítse ki a tartályt. Addig ismételje a 4. és 5. lépést, amíg már nem folyik ki több víz a leeresztő szivattyúból.
6. Húzza vissza a kifolyócsövet, és a kivételhez fordítsa el a szűrőt.
7. Távolítsa el a szöszöket és tárgyakat a szivattyúból.
8. Ellenőrizze, hogy el lehet fordítani a szivattyú lapátkerekét. Ha nem sikerül, forduljon szakszervizhez.

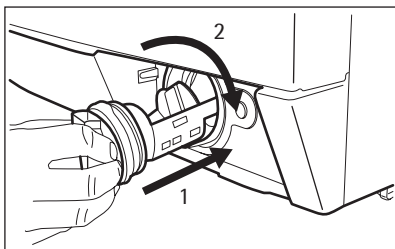

## A BEFOLYÓCSŐ ÉS A SZELEPSZŰRŐ

Akkor lehet szükség a szűrők megtisztítására, ha:

- A készülék nem tölt be vizet.
- Ha hosszú időt vesz igénybe a készülék vízzel való megtöltése.

### A bemeneti vízszűrők tisztítása:

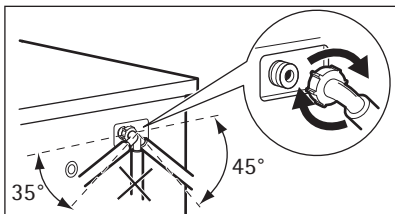
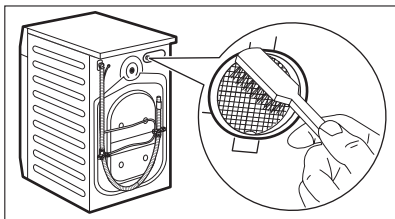
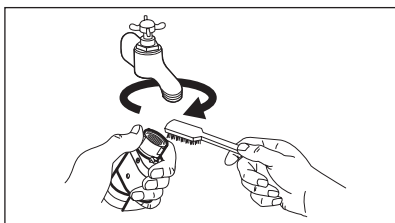

## VÉSZLEERESZTÉS

Hibás működés miatt a készülék nem tudja a vizet leereszteni.

Ha ez történik, akkor végezze le a 'Leeresztő szivattyú tisztításához' című rész (1) - (6) lépéseiben leírtakat.

9. A vízcsap alatt tisztítsa meg a szűrőt, majd tegye vissza a szivattyút a vezetőibe.
10. Ellenőrizze, hogy megfelelően meghúzták-e a szűrőt, hogy megelőzze a szivárgásokat.
11. Hajtsa vissza a lehajtható ajtót, majd csukja be a szivattyú ajtaját.

- A **4** gomb visszajelzője villog, és ezzel kapcsolatos riasztás látható a kijelzőn. Olvassa el a „Hibaelhárítás” című részt.



### VIGYÁZAT

Húzza ki a hálózati csatlakozódugót a hálózati csatlakozóaljzatból.

1. Zárja el a vízcsapot.
2. Csavarja le a befolyócsövet a csapról.
3. Tisztítsa meg a befolyócsőben lévő szűrőt egy kemény sörtéjű kefével.
4. Vegye le a befolyócsövet a készülék hátoldaláról.
5. Tisztítsa meg a szelepből lévő szűrőt egy kemény sörtéjű kefével.
6. Szerelje vissza a befolyócsövet. A vízvárgás elkerülése érdekében ellenőrizze, hogy a vízcsatlakoztatások szorosan meg vannak-e húzva.
7. Nyissa ki a vízcsapot.

Szükség esetén, tisztítsa meg a szivattyút. Tegye vissza a kifolyócsövet, és zárja a leeresztő szűrő lehajtható fedelét.

Amikor vészleeresztési eljárással engedi le a vizet, akkor ismét be kell kapcsolnia a leeresztő rendszert:

1. Öntsön 2 liter vizet a mosószer-adagoló főmosás rekeszébe.
2. A víz leeresztésére indítsa el a programot.

## FAGYVESZÉLY

Ha olyan helyen van a készülék elhelyezve, ahol 0°C alatt lehet a hőmérséklet, akkor engedje ki a megmaradt vizet a befolyócsőből és a leeresztő szivattyúból.

1. Húzza ki a hálózati csatlakozódugót a hálózati csatlakozóaljzatból.
2. Zárja el a vízcsapot.
3. Szerelje le a befolyócsövet

4. Tegye a befolyócső két végét egy tartályba, és hagyja a csőből kifolyni a vizet.
5. Ürítse ki a leeresztő szivattyút. Tekintse át a vészleeresztési eljárást
6. Amikor üres a vízszivattyú, akkor szerelje ismét vissza a befolyócsövet.



### VIGYÁZAT

Ellenőrizze, hogy a magasabb-e 0 °C-nál a hőmérséklet, mielőtt ismét használja a készüléket. A gyártó nem felelős az alacsony hőmérsékletek miatt keletkező károkért.

## HIBAELEHÁRÍTÁS

A készülék nem indul el, vagy működés közben leáll.

Először próbálja meg kiküszöbölni a problémát (lásd a táblázatot). Ha nem sikerül, forduljon szakszervizhez.

**Egyes problémák esetén hangjelzések hallhatóak, és riasztási kód jelenik meg a kijelzőn:**

- **E10** - A készülék nem tölt be vizet.

- **E20** - A készülék nem ereszti le a vizet.
- **E40** - Nem megfelelően nyílik vagy záródik a készülék ajtaja.
- **EFO** - A túlcserdulás-gátló bekapcsolt.



### VIGYÁZAT

Mielőtt ellenőrizné, kapcsolja ki a készüléket.

Jelenség	Lehetséges ok	Lehetséges megoldás
A készülék nem tölt be vizet.	A vízcsap zárva van.	Nyissa ki a vízcsapot
	A befolyócső sérült.	Ügyeljen rá, hogy a befolyócsövön ne legyen sérülés.
	Eltömődtek a befolyócső szűrői.	Tisztítsa meg a szűrőket. Olvassa el az „Ápolás és tisztítás” című fejezetet.
	A vízcsap eltömődött vagy vízköves.	Tisztítsa ki a vízcsapot.
	A befolyócső csatlakozása nem megfelelő.	Ügyeljen rá, hogy a csatlakozás megfelelő legyen.
	A víznyomás túl alacsony.	Forduljon a helyi vízszolgáltatóhoz.
A készülék nem enged ki a vizet.	Megsérült a kifolyócső.	Ügyeljen rá, hogy a kifolyócsövön ne legyen sérülés.
	Eltömődött a leeresztő szivattyú.	Tisztítsa meg a leeresztő szivattyú szűrőjét. Olvassa el az „Ápolás és tisztítás” című fejezetet.
	A kifolyócső csatlakozása nem megfelelő.	Ügyeljen rá, hogy a csatlakozás megfelelő legyen.
	Leeresztő fázis nélkül van a program beállítva.	Állítsa be a leeresztő programot.
	Be van kapcsolva az 'Öblítő-stop' funkció.	Állítsa be a leeresztő programot.
Nem megfelelően nyílik vagy záródik a készülék ajtaja.		Zárja be megfelelően a készülék ajtaját.
A túlcserdulás-gátló bekapcsolt.		<ul style="list-style-type: none"> <li>• Válassza le a készüléket a hálózatról.</li> <li>• Zárja el a vízcsapot.</li> <li>• Forduljon szakszervizhez.</li> </ul>
A centrifugálási fázis nem működik	Centrifugálási fázis ki van kapcsolva.	Állítsa be a centrifugálási programot.

Jelenség	Lehetséges ok	Lehetséges megoldás
	Eltömődött a leeresztő szivattyú.	Tisztítsa meg a leeresztő szivattyú szűrőjét. Olvassa el az „Ápolás és tisztítás” című fejezetet.
	Egyensúlyi problémák vannak a ruhatöltettel.	Ilyen esetben kézzel rendezze el a tartályban a darabokat, majd indítsa újra a centrifugálási fázist.
A program nem indul el.	A hálózati csatlakozódugó nincs megfelelően csatlakoztatva a hálózati csatlakozóaljzatba.	Csatlakoztassa a hálózati vezetékét.
	Az elektromos olvadóbiztosító kiégett.	Cserélje ki a biztosítékot vagy kapcsolja fel a megszakítót.
	Nem nyomta meg a <b>4</b> gombot.	Nyomja meg a <b>4</b> gombot.
	Késleltetett indítás van beállítva.	A program azonnali elindításához törölje a késleltetett indítást.
	Be van a Gyerekzár funkció kapcsolva.	Kapcsolja ki a Gyerekzár funkciót.
Víz van a padlón.	Szivárgások fordulnak elő a vízcsövek csatlakozásainál.	Ügyeljen rá, hogy meg legyenek a csatlakozások húzva.
	Szivárgások fordulnak elő a leeresztő szivattyúnál.	Ellenőrizze, hogy szoros illeszkedik-e a leeresztő szivattyú szűrője.
	Megsérült a kifolyócső.	Ügyeljen rá, hogy a befolyócsövön ne legyen sérülés.
Nem tudja kinyitni a készülék ajtaját.	Működik a mosóprogram.	Hagyja, hogy befejeződjön a mosóprogram.
	Víz van a dobban.	Állítsa be a Vízleeresztés vagy a Centrifugálás programot
A készülékből szokatlan zajok hallatszanak.	Nincs szintbe állítva a készülék.	Állítsa szintbe a készüléket. Olvassa el az „Üzembe helyezés” című részt.
	Ne távolította el a csomagolást és/vagy a szállítási rögzítőcsavarokat.	Távolítsa el a csomagolást és/vagy a szállítási rögzítőcsavarokat. Olvassa el az „Üzembe helyezés” című részt.
	A töltet túl kicsi.	Tegyen több ruhát a dobba.
A készülék azonnal megtelik vízzel, majd azonnal leereszti azt.	A kifolyócső vége túl alacsonyan van.	Ellenőrizze, hogy megfelelő helyzetben van-e a kifolyócső.
Nem kielégítő a mosás eredménye.	Nem elegendő vagy nem megfelelő a használt mosószert.	Növelje a mosószert mennyiségét, vagy használjon másikat.
	A ruhák mosása előtt nem távolította el a makacs szennyeződéseket.	A makacs foltok kezelésére használjon a kereskedelemben kapható termékeket.

Jelenség	Lehetséges ok	Lehetséges megoldás
	Nem megfelelő hőmérsékletet állított.	Ellenőrizze, hogy megfelelő hőmérsékletet állított-e be.
	Túl nagy a ruhatöltet.	Csökkentse a ruhatöltetet.

Ellenőrzés után kapcsolja be a készüléket. A program a megszakítási ponttól folytatódik. Ha a meghibásodás ismét jelentkezik, forduljon a szervizhez.

Ha a kijelző a fentiekől eltérő hibakódot mutat, forduljon a szervizhez.

# ÜZEMBE HELYEZÉS

## A CSOMAGOLÁS ELTÁVOLÍTÁSA

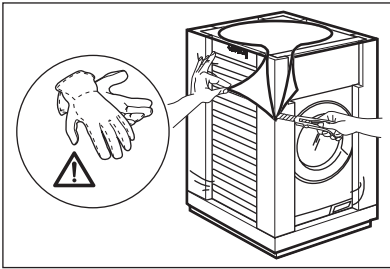

1. Használj a kesztyűt. Távolítsa el a külső fóliát. Ha szükséges, használjon egy érmét.

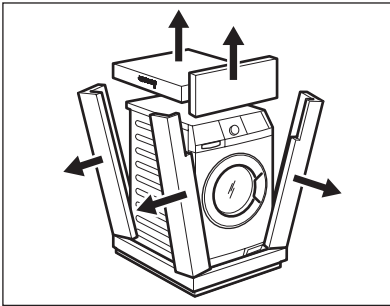

2. Vegye le a felső kartonlemez.
3. Távolítsa el a polisztirol csomagolóanyagokat.

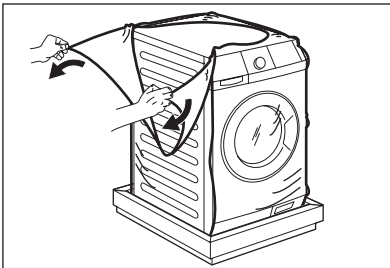

4. Távolítsa el a belső fóliát.

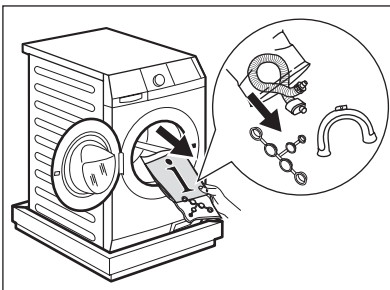

5. Nyissa ki az ajtót. Vegye ki a polisztirol darabot az ajtó tömítésből, és minden mást a dobból.

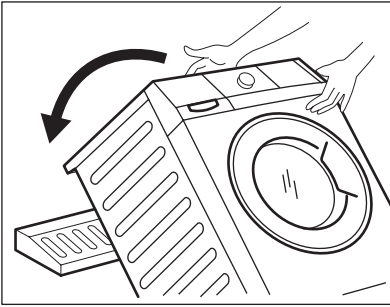

6. Tegye az előlő részt a készülék mögé a padlóra. Gondosan tegye rá a hátsó oldalával a készüléket. Ellenőrizze, hogy nem sérültek-e a tömlők.

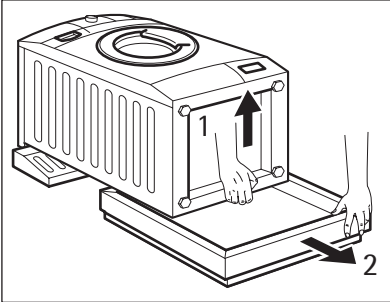

7. Vegye ki az alsó polisztirol lapot.
8. Állítsa fel függőleges helyzetbe a készüléket.

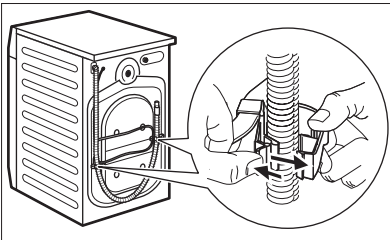

9. Vegye ki a hálózati kábelt és a kifolyócsövet a csőtartókból.

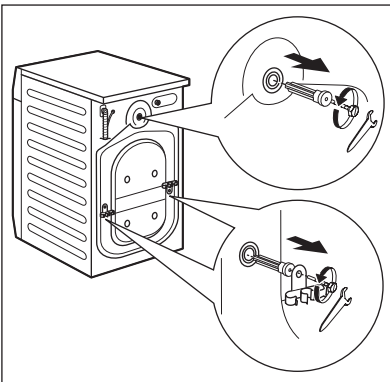

10. Csavarozza ki a három csavart. A készülékhez mellékelt kulcsot használja.
11. Húzza ki a műanyag távtartókat.



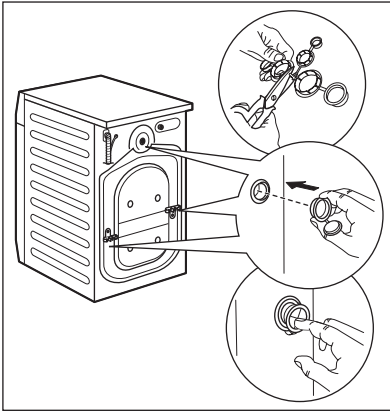

12. Tegye a műanyag sapkákat a helyükre. A felhasználói kézikönyv zacskójában találhatóak a sapkák.



### VIGYÁZAT

A készülék üzembe helyezése előtt távolítsa el minden csomagolóanyagot és szállítási rögzítőcsavart.



Célszerű megőrizni a csomagolást és a szállítási rögzítőcsavarokat arra az esetre, amikor szállítja a készüléket.

## ELHELYEZÉS ÉS VÍZSZINTBE ÁLLÍTÁS

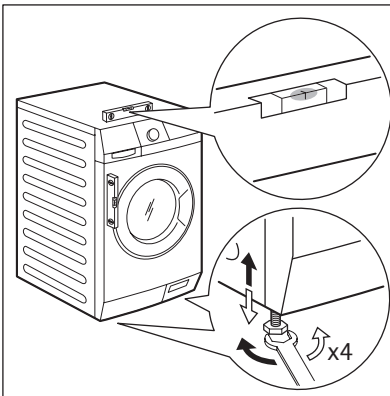

- A készüléket kemény, egyenletes padlófelületen kell elhelyezni.
- Ellenőrizze, hogy szőnyeg nem akadályozza a készülék alján a levegő keringését.
- Ellenőrizze, hogy nem ér-e a készülék falhoz vagy másához
- A szintbe állításhoz lazítsa vagy húzza meg a lábakat. A készülék megfelelő beállítása megakadályozza a készülék működése közben a rezgést, zajt és a készülék mozgását.

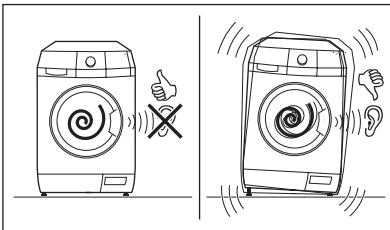

- Szintben és szilárdan kell a készüléknek állnia.



### FIGYELEM

Ne tegyen a szintbe állítás érdekében kartont, fát vagy ehhez hasonló anyagokat a készülék lábai alá.

## A BEFOLYÓCSŐ

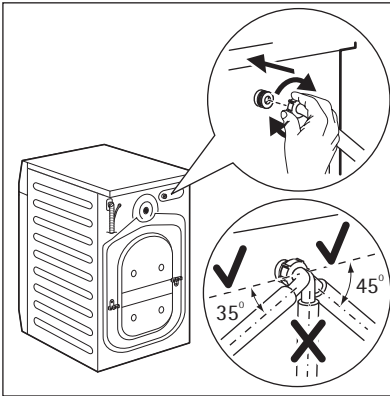

- Csatlakoztassa a készülékhez a csövet. Csak balra vagy jobbra fordítsa a befolyócsövet. A megfelelő helyzet igazításhoz lazítsa meg a gyűrűs anyát.

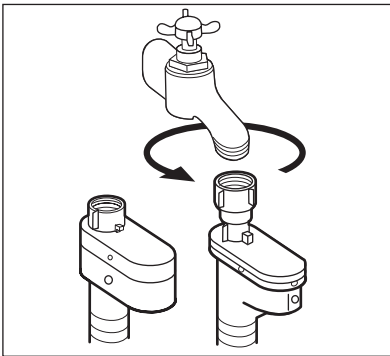

- Csatlakoztassa a befolyócsövet egy 3/4"-os csavarmentes csaphoz.



### FIGYELEM

Ellenőrizze, hogy nincs-e a csatlakozásoknál szivárgás.



Ne használjon hosszabbító tömlőt, ha túl rövid a befolyócső. A befolyócső cseréje érdekében forduljon a szervizközpontoz.

## Aquastop eszköz

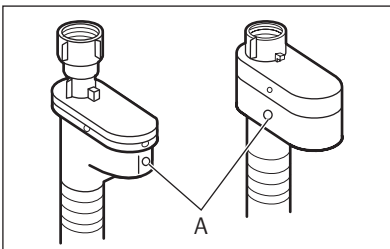

Aquastop eszközzel rendelkezik a befolyócső. Ezen eszköz megakadályozza a természetes öregedés miatt a csőben előforduló vízszivárgásokat. Hibát jelez az „A” ablak piros része. Ha ez történik, akkor zárja el a vízcsapot, és a cső cseréje érdekében forduljon a szervizközpontoz.

## VÍZLEERESZTÉS

Különböző módjai vannak a leeresztő cső csatlakoztatásának:

### Műanyag tömlővezetővel.

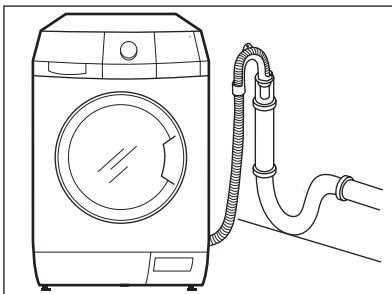
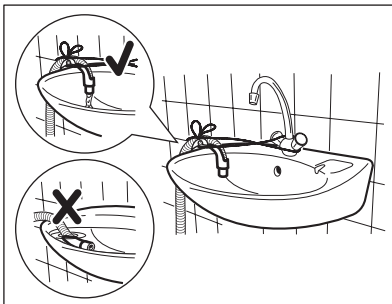
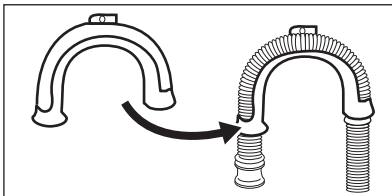

- A mosdó szélén.
- Ellenőrizze, hogy a műanyag vezető nem mozdulhat el, amikor a készülék leeresztést végez. Rögzítse a vízcsaphoz vagy a falhoz a vezetőt.

- Egy szellőzési lehetőséget biztosító állócsőhöz.  
Lásd az ábra. Közvetlenül a lefolyó csőbe, 60 cm-nél nem kisebb, és 100 cm-nél nem nagyobb magasságba. A lefolyó cső végének mindig levegőznie kell, azaz a lefolyó csővezeték belső átmérőjének nagyobbbnak kell lennie, mint a lefolyó cső külső átmérője.

### Műanyag csővezető nélkül.

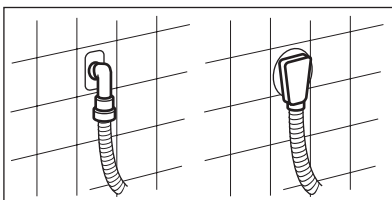
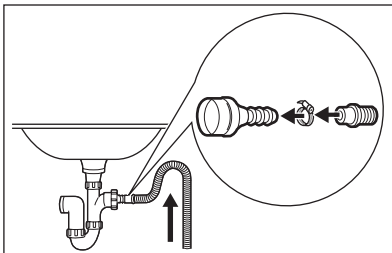

- Egy lefolyó szifonhoz.  
Lásd az ábra. Dugja a lefolyó csövet a szifonba, és egy kapoccsal rögzítse. Ellenőrizze, hogy a ívet képez-e a cső, hogy megakadályozza a szennyeződések mosdóból a készülékbe jutását.
- Közvetlenül a helyiség falában lévő beépített lefolyó csőhöz, és egy kapoccsal rögzítse.



Maximum 400 cm-ig hosszabbíthatja meg a kifolyó csövet. Forduljon a szervizközponthoz másik kifolyó csőért vagy a hosszabbításért.

## OBSAH

39	BEZPEČNOSTNÉ POKYNY
41	OCHRANA ŽIVOTNÉHO PROSTREDIA
41	TEHNIČNE INFORMACIJE
42	POPIS VÝROBKU
43	OVLÁDACÍ PANEL
47	PROGRAMY
51	PRED PRVÝM POUŽITÍM
51	POUŽÍVANIE SPOTREBIČA
51	VLOŽENIE BIELIZNE
51	PRIDÁVANIE SAPONÁTU A PRÍDAVNÝCH LÁTOK
53	NASTAVENIE A SPUSTENIE PROGRAMU
54	PO SKONČENÍ PROGRAMU
55	TIPY A RADY
57	OŠETROVANIE A ČISTENIE
62	RIEŠENIE PROBLÉMOV
65	INŠTALÁCIA

## SERVIS

Pred skontaktovaním servisného oddelenia skontrolujte, či máte k dispozícii tieto informácie. Informácie nájdete na typovom štítku.

Model \_\_\_\_\_

Výrobné číslo \_\_\_\_\_

Sériové číslo \_\_\_\_\_

V tejto príručke používateľ a sa používajú nasledujúce symboly:



Upozornenie - Dôležité bezpečnostné pokyny.



Všeobecné informácie a tipy



Environmentálne informácia

Vyhradzujeme si právo na zmeny bez predchádzajúceho upozornenia.

## PRE DOKONALÉ VÝSLEDKY

Ďakujeme vám, že ste si vybrali tento výrobok značky AEG. Vytvorili sme ho tak, aby vám poskytol dokonalý výkon po mnoho rokov, za pomoci inovačných technológií, ktoré uľahčujú život - vlastností, ktoré u bežných spotrebičoch nenájdete. Venujte, prosím, niekoľko minút prečítaniu si tohto návodu, aby ste svoj spotrebič využili čo najlepšie.

## PRÍSLUŠENSTVO A SPOTREBNÝ MATERIÁL

V internetovom obchode AEG nájdete všetko, čo potrebujete, aby vaše spotrebiče AEG skvele vyzerali a bezchybne pracovali. Spolu so širokou ponukou príslušenstva navrhnutého a vytvoreného podľa najvyšších kvalitatívnych noriem, aké by ste očakávali - od špeciálnych košíkov na príbor, držiakov na fľaše až po vrecká na jemnú bielizeň...



Navštívte náš internetový obchod na [www.aeg.com/shop](http://www.aeg.com/shop)

## Navštívte našu stránku, kde nájdete:

- Produkty
- Brožúry
- Návod na použitie
- Riešenie problémov
- Servisné informácie

[www.aeg.com](http://www.aeg.com)



## BEZPEČNOSTNÉ POKYNY

Pred inštalovaním a použitím si pozorne prečítajte tento návod:

- V záujme vašej bezpečnosti a ochrany vášho majetku
- V záujme ochrany životného prostredia
- V záujme správnej obsluhy spotrebiča.

Tieto pokyny vždy uchovávajte v blízkosti spotrebiča, a to aj vtedy, ak sa presťahujete alebo spotrebič darujete inej osobe.

Výrobca nie je zodpovedný za škody spôsobené nesprávnou inštaláciou a používaním.

### BEZPEČNOSŤ DETÍ A ZRANITEĽNÝCH OSÔB

- Tento spotrebič nesmú obsluhovať osoby (vrátane detí) so zníženou fyzickou, zmyslovou alebo mentálnou spôsobilosťou, ani osoby s nedostatocnými skúsenosťami alebo znalosťami. Tieto osoby musia byť pod dohľadom osoby zodpovednej za ich bezpečnosť alebo ich táto osoba musí poučiť o správnom používaní spotrebiča.
- Všetky obaly uschovajte mimo dosahu detí. Hrozí nebezpečenstvo udusenía alebo úrazu.
- Pracie prostriedky uschovajte mimo dosahu detí.
- Keď sú dvierka spotrebiča otvorené, nedovoľte deťom ani domácim zvieratám, aby sa k nemu priblížili.
- Pred zatvorením dvierok spotrebiča sa uistite, že sa v bubne nenachádzajú deti ani domáce zvieratá.
- Ak má spotrebič detskú poistku, odporúčame ju zapnúť.

### BEZPEČNOSŤ DETÍ

- Keď zapnete túto poistku, nemôžete zatvoriť dvierka. Tak zabránite tomu, aby v bubne ostali zatvorené deti alebo domáce zvieratá. Túto poistku zapnete tak, že ju otočíte v smere hodi-

nových ručičiek, až kým drážka nebude vo vodorovnej polohe. Túto poistku vypnete tak, že ju otočíte proti smeru hodinových ručičiek, až kým drážka nebude vo zvislej polohe.

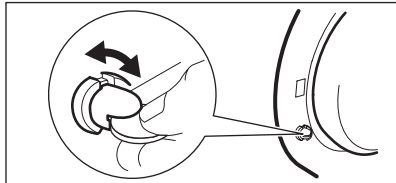

### VŠEOBECNÉ BEZPEČNOSTNÉ POKYNY

- Spotrebič nepoužívajte na profesionálne použitie. Spotrebič je určený iba na domáce použitie.
- Neupravujte technické vlastnosti tohto spotrebiča. Hrozí nebezpečenstvo zranenia alebo poškodenia spotrebiča.
- Horľavé produkty alebo veci, ktoré obsahujú horľavé látky, nevkladajte do spotrebiča, do jeho blízkosti ani naň. Hrozí nebezpečenstvo výbuchu alebo požiaru.
- Dodržiavajte bezpečnostné pokyny na obale pracieho prostriedku, aby ste predišli poleptaniu očí, úst alebo hrdla.
- Uistite sa, že ste z oblečenia odstránili všetky kovové predmety. Tvrdé a ostré predmety môžu spotrebič poškodiť.
- Počas spusteného programu sa nedotýkajte skla dvierok. Sklo môže byť horúce (iba pri spotrebičoch s predným plnením).

### OŠETROVANIE A ČISTENIE

- Spotrebič vypnite a vyťahnite jeho zástrčku zo zásuvky elektrickej siete.
- Spotrebič nepoužívajte bez filtrov. Skontrolujte, či sú filtre namontované správne. Nesprávna montáž môže viesť k úniku vody.

## INŠTALÁCIA

- Spotrebič je ťažký, pri jeho pre-miestňovaní si dajte pozor.
- Spotrebič nepresúvajte bez preprav-ných skrutiek, mohlo by dôjsť k poškodeniu vnútorných súčastí, úniku vody alebo prevádzkovým problémom.
- Poškodený spotrebič neinštalujte ani nepripájajte.
- Uistite sa že ste odstránili všetok obal a prepravné skrutky.
- Pred inštaláciou skontrolujte, či je zá-strčka odpojená od zásuvky elektrickej siete.
- Zapojenie do elektrickej siete, pripo-jenie do vodovodného a kanalizačného potrubia a namontovanie spotrebiča smie vykonať len kvalifikovaná osoba. Predchádza sa tak riziku konštrukčného poškodenia alebo zrane-nia.
- Spotrebič neinštalujte ani nepoužívajte na mieste, kde teplota môže klesnúť pod 0 °C.
- Ak spotrebič umiestnite na podlahu s kobercom, uistite sa, že vzduch medzi spotrebičom a kobercom môže voľne cirkulovať. Pomocou nožičiek nastavte potrebný priestor medzi spotrebičom a kobercom.

### Pripojenie na vodovodné potrubie

- K spotrebiču nepripájajte už použité hadice. Používajte iba nové hadice.
- Uistite sa, že hadice na vodu nie sú poškodené.
- Spotrebič nepripájajte k novým potrubiam ani k potrubiam, ktoré neboli dlho používané. Nechajte vodu tiecť

niekoľko minút, až potom pripojte prírodnú hadicu.

- Pri prvom použití spotrebiča sa uistite, že z hadíc a prípojok neuniká voda.

### Elektrické zapojenie

- Zabezpečte, aby bol spotrebič uzemnený.
- Skontrolujte, či elektrické údaje uvedené na typovom štítku spotrebiča zodpovedajú parametrom elektrickej siete.
- Vždy používajte správne inštalovanú uzemnenú zásuvku.
- Nepoužívajte rozdvojky ani predlžovacie prírodné káble. Hrozí nebezpečenstvo požiaru.
- Nevymieňajte ani neupravujte elektrický kábel. Obráťte sa na servisné stredisko.
- Uistite sa, že zástrčka a napájací kábel nie sú poškodené.
- Zástrčku zapojte do zásuvky až na konci inštalácie. Skontrolujte, či je napájací elektrický kábel po inštalácii prístupný.
- Pri odpájaní spotrebiča od elektrickej siete neťahajte za napájací kábel. Vždy ťahajte zástrčku.

### LIKVIDÁCIA SPOTREBIČA

1. Vytiahnite zástrčku napájacieho kábla zo zásuvky elektrickej siete.
2. Odrežte elektrický kábel a zlikvidujte ho.
3. Zlikvidujte práchytku dvierok. Tak zabránite uviaznutiu detí alebo zvierat v spotrebiči. Hrozí riziko udusenía (iba pri spotrebičoch plnených spredu).





## OCHRANA ŽIVOTNÉHO PROSTREDIA

### OBALOVÝ MATERIÁL

Recyklujte materiály so symbolom . Obal hoďte do príslušných kontajnerov na recykláciu.

### EKOLOGICKÉ TIPY

Ak chcete pomôcť chrániť životné prostredie a šetriť vodu a energiu, dodržiavajte tieto pokyny:

- Pri praní bežne znečistenej bielizne nastavte program bez fázy predpierania.
- Prací program vždy spúšťajte s maximálnou náplňou bielizne.
- V prípade potreby použite odstraňovač škvŕn, ak periete pri nízkej teplote.
- Aby ste používali správne množstvo pracieho prostriedku, zistite si tvrdosť vody vo vašej lokalite.

Symbol  na výrobku alebo na jeho obale, návode na použitie a záručnom liste znamená, že s výrobkom sa nesmie zaobchádzať ako s komunálnym odpadom. Namiesto toho je potrebné ho odovzdať do najbližšieho zmluvného zberného dvora vykonávajúceho zber odpadu z elektrozariadení za účelom jeho ďalšieho zhodnotenia a spracovania, prípadne predajni pri kúpe nového výrobku, ak táto predajňa uskutočňuje spätný odber. Prispajte preto k tomu, aby bol odpad zhodnotený a zneškodnený environmentálne vhodným spôsobom tak, aby sa predišlo jeho negatívnym vplyvom na životné prostredie a ľudské zdravie.

Podrobnejšie informácie nájdete na internetovej stránke [www.envidom.sk](http://www.envidom.sk).

## TEHNIČNE INFORMACIJE

Rozmery	Šírka/výška/hĺbka	600 / 850 / 605 mm
	Celková hĺbka	640 mm
Zapojenie do elektrickej siete:	Elektrické napätie	230 V
	Celkový výkon	2200 W
	Poistka	10 A
	Frekvencia	50 Hz
Tlak pritekajúcej vody	Minimálny	0,5 bar (0,05 MPa)
	Maximálny	8 bar (0,8 MPa)
Prívod vody <sup>1)</sup>		Studená voda
Maximálna hmotnosť náplne	Bavlna	8 kg
Rýchlosť odstreďovania	Maximálny	1200 ot./min.

<sup>1)</sup> Prívodnú hadicu zapojte k vodovodnému kohútiku s 3/4" závitom.

## POPIS VÝROBKU

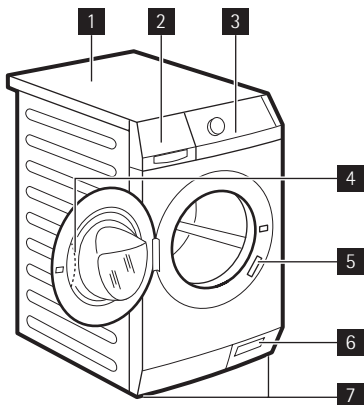

- 1** Pracovná plocha
- 2** Dávkovač pracieho prostriedku
- 3** Ovládací panel
- 4** Rukoväť dverok
- 5** Typový štítok
- 6** Vypúšťacie čerpadlo

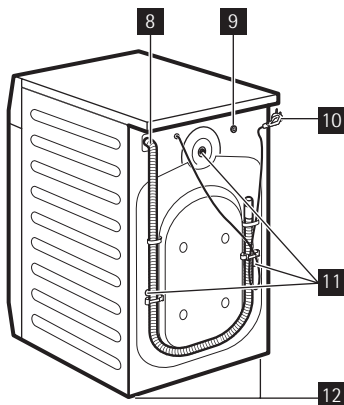

- 7** Nožičky na vyrovnanie spotrebiča
- 8** Hadica na vypúšťanie vody
- 9** Ventil prívodu vody
- 10** Elektrický prípojný kábel
- 11** Prepravné skrutky
- 12** Nožičky na vyrovnanie spotrebiča

## PRÍSLUŠENSTVO

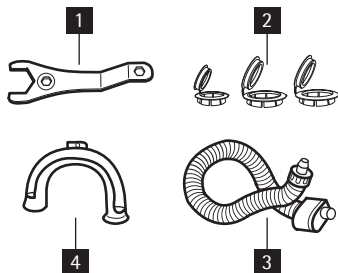

- 1** Maticový kľúč  
Na odstránenie prepravných skrutiek.
- 2** Plastové veká  
Na zatvorenie otvorov v zadnej časti spotrebiča po odstránení prepravných skrutiek.
- 3** Prívodná hadica s ochranou proti vytopeniu  
Na ochranu pred možným únikom vody
- 4** Plastové držadlo hadice  
Na priporenie odtokovej hadice k okraju umývadla.

## OVLÁDACÍ PANEĽ

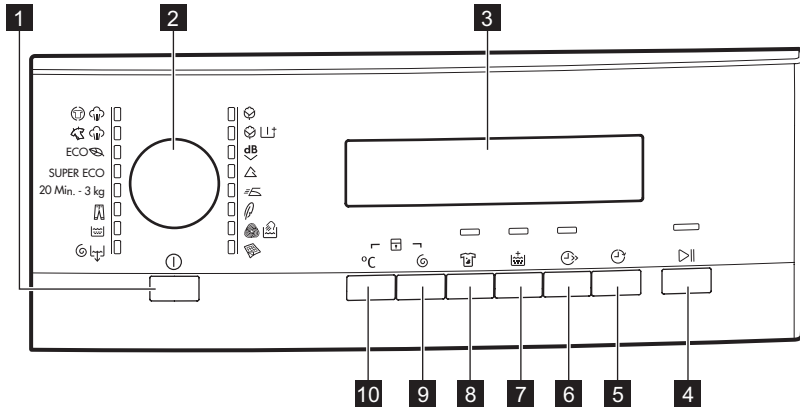

<b>1</b>	Tlačidlo Zap/Vyp	
<b>2</b>	Ovládač programov	
<b>3</b>	Displej	
<b>4</b>	Tlačidlo Štart/Prestávka	
<b>5</b>	Tlačidlo Posunutý štart	
<b>6</b>	Tlačidlo úspory času	
<b>7</b>	Tlačidlo EXTRA PLÁKANIE	
<b>8</b>	Tlačidlo Škrvny	
<b>9</b>	Tlačidlo zníženia rýchlosti odstred'ovania	
<b>10</b>	Tlačidlo teploty	

TLAČIDLO ZAP/VYP **1**

Ak chcete spotrebič zapnúť alebo vypnúť, stlačte toto tlačidlo. Keď sa spotrebič zapne, zaznie zvukový signál. V snahe ušetriť energiu funkcia AUTO Stand-by automaticky vypne spotrebič, aby sa znížila spotreba energie v týchto prípadoch:

- Ak spotrebič pred stlačením tlačidla **4** nepoužívate 5 minút.
  - Všetky nastavenia sa zrušia.
  - Stlačením tlačidla **1** spotrebič znovu zapnete.

– Znovu nastavte prací program a všetky ostatné voľby.

- Po 5 minútach od skončenia pracieho programu. Pozrite si časť „Na konci programu“.

OVLÁDAČ PROGRAMU **2**

Otáčaním tohto ovládača nastavíte program. Rozsvieti sa ukazovateľ príslušného programu.

## DISPLEJ 3



## Displej zobrazuje:

<b>A</b>	<ul style="list-style-type: none"> <li>• Maximálna teplota daného programu.</li> </ul>														
<b>B</b>	<ul style="list-style-type: none"> <li>• Predvolená rýchlosť odstreďovania daného programu.</li> <li>• „Bez odstreďovania“<sup>1)</sup> a symboly „Plákanie stop“.</li> </ul>														
<b>C</b>	<ul style="list-style-type: none"> <li>• Symboly na displeji.<sup>2)</sup></li> </ul> <table border="1"> <thead> <tr> <th>Symboly</th> <th>Opis</th> </tr> </thead> <tbody> <tr> <td></td> <td>Fáza prania</td> </tr> <tr> <td></td> <td>Fázy plákania</td> </tr> <tr> <td></td> <td>Fáza odstreďovania</td> </tr> <tr> <td></td> <td>Detská poistka</td> </tr> <tr> <td></td> <td> <p>Ak je zobrazený tento symbol, nie je možné otvoriť dverka spotrebiča. Dverka môžete otvoriť až vtedy, keď symbol zhasne.</p> <p><b>Ak sa program skončil, ale symbol stále svieti:</b></p> <ul style="list-style-type: none"> <li>• V bubne práčky je voda.</li> <li>• Je zapnutá funkcia „Plákanie stop“.</li> </ul> </td> </tr> <tr> <td></td> <td>funkcia Posunutý štart</td> </tr> </tbody> </table>	Symboly	Opis		Fáza prania		Fázy plákania		Fáza odstreďovania		Detská poistka		<p>Ak je zobrazený tento symbol, nie je možné otvoriť dverka spotrebiča. Dverka môžete otvoriť až vtedy, keď symbol zhasne.</p> <p><b>Ak sa program skončil, ale symbol stále svieti:</b></p> <ul style="list-style-type: none"> <li>• V bubne práčky je voda.</li> <li>• Je zapnutá funkcia „Plákanie stop“.</li> </ul>		funkcia Posunutý štart
Symboly	Opis														
	Fáza prania														
	Fázy plákania														
	Fáza odstreďovania														
	Detská poistka														
	<p>Ak je zobrazený tento symbol, nie je možné otvoriť dverka spotrebiča. Dverka môžete otvoriť až vtedy, keď symbol zhasne.</p> <p><b>Ak sa program skončil, ale symbol stále svieti:</b></p> <ul style="list-style-type: none"> <li>• V bubne práčky je voda.</li> <li>• Je zapnutá funkcia „Plákanie stop“.</li> </ul>														
	funkcia Posunutý štart														

- D**
- Čas programu  
Po spustení programu sa tento čas znižuje po minútach.
  - Posunutý štart  
Po stlačení tlačidla posunutého štartu sa na displeji zobrazí čas posunutého štartu.
  - Poruchové kódy  
Ak má spotrebič poruchu, na displeji sa zobrazia poruchové kódy. Pozrite kapitolu „Riešenie problémov“.
  - Err  
Displej zobrazí túto správu na niekoľko sekúnd v týchto prípadoch:
    - Nastavili ste funkciu, ktorú nie je možné použiť pre daný program.
    - Pokúsili ste sa zmeniť spustený program.
 Ukazovateľ tlačidla Štart/prestávka **4** bliká.
  -   
Program sa skončil.

1) K dispozícii iba pre program odstreďovanie/vypustenie.

2) Symbol sa na displeji zobrazí po nastavení príslušnej fázy alebo funkcie.

## TLAČIDLO ŠTART/PRESTÁVKA

**4**

Stlačením tlačidla **4** spustíte alebo prerušíte program.

## TLAČIDLO POSUNUTÝ ŠTART

**5**

Stlačením tlačidla **5** odložíte spustenie programu v rozsahu 30 minút až 20 hodín.

## TLAČIDLO ÚSPORA ČASU **6**

Stlačením tlačidla **6** skráťte trvanie programu.

- Pri bežne znečistenej bielizni jedným stlačením nastavte možnosť „Skrátene trvanie“.
- Pri veľmi mierne znečistenej bielizni stlačte tlačidlo dvakrát. Nastaví sa možnosť „Extra rýchly“.



Niektoré programy akceptujú iba jednu z týchto funkcií.

## TLAČIDLO EXTRA PLÁKANIE

**7**

Stlačením tlačidla **7** pridáte do programu fázu plákania.

Túto funkciu použite v prípade osôb alergických na pracie prostriedky a v oblastiach s mäkkou vodou.

## TLAČIDLO ŠKVRNY **8**

Stlačením tlačidla **8** pridáte do programu fázu odstraňovania škvŕn.

Túto funkciu použite pri oblečení s odolnými škvŕnami.

Pri nastavovaní tejto funkcie pridajte do priehradky  odstraňovač škvŕn.



Táto funkcia predĺži trvanie programu.

Táto funkcia nie je k dispozícii pri teplotách nižších ako 40°.

## TLAČIDLO ODSREĎOVANIA

**9**

Stlačením tohto tlačidla:

- Znížite maximálne otáčky fázy odstreďovania pri nastavovaní programu.



Displej zobrazí iba otáčky dostupné pre nastavený program.

- Vypnete fázu odstreďovania.
- Aktivujete funkciu „Plákanie stop“. Túto funkciu nastavte vtedy, ak chcete zabrániť pokrčeniu bielizne. Spotrebič po skončení programu nevypustí vodu.

	Fáza odstreďovania je vypnutá.
	Je zapnutá funkcia „Plákanie stop“.

## TLAČIDLO TEPLoty 10

Stlačením tlačidla 10 zmeníte nastavenie na predvolenú teplotu.

- -	= studená voda
-----	----------------

## FUNKCIA ZVUKOVÝCH SIGNÁLOV

Zvukový signál zaznie, keď:

- Zapnete spotrebič.
- Vypnete spotrebič.
- Stlačíte tlačidlá.
- Program sa skončí.
- Spotrebič má poruchu.

Ak chcete **vypnúť/zapnúť** zvukové signály, stlačte tlačidlo 8 a tlačidlo 7 súčasne na 6 sekúnd.



Ak zvukové signály vypnete, budú sa ozývať iba pri stlačení tlačidiel, a ak nastane porucha.

## FUNKCIA DETSKEJ POISTKY

Táto funkcia zabraňuje deťom hrať sa s ovládacím panelom.



- Ak chcete túto funkciu zapnúť, stlačte tlačidlo 10 a tlačidlo 9 súčasne, až kým sa na displeji nezobrazí symbol .
- Ak chcete túto funkciu vypnúť, stlačte tlačidlo 10 a tlačidlo 9 súčasne, až kým na displeji nezhasne symbol . Funkciu môžete zapnúť:
- Pred stlačením tlačidla Štart/prestávka 4 : spotrebič sa nedá spustiť.
- Po stlačení tlačidla Štart/prestávka 4 , takže všetky tlačidlá a ovládač programov sú vypnuté.







## FUNKCIA TRVALÉ EXTRA PLÁKANIE

S touto funkciou môžete nechať funkciu extra plákania trvalo zapnutú aj pri nastavení nového programu.

- Ak chcete túto funkciu zapnúť, stlačte tlačidlo 6 a tlačidlo 5 súčasne, až kým sa nerozsvieti ukazovateľ tlačidla 7.
- Ak chcete túto funkciu vypnúť, stlačte tlačidlo 6 a tlačidlo 5 súčasne, až kým ukazovateľ tlačidla 7 nezhasne.

## PROGRAMY

Program Teplota	Druh náplne max. hmotnosť nápl- ne	Popis cyklu	Funkcie
 Bavlna 95° – Studená voda	Biela a farebná bavlna s bežným znečistením. max. 8 kg	Pranie Plákanie Dlhé od- stredžovanie	ZNÍŽENIE RÝCH- LOSTI OD- STREŽOVANIA PLÁKANIE STOP ŠKVRNY EXTRA PLÁKANIE ÚSPORA ČASU <sup>1)</sup>
  Bavlna + Pred- pieranie 95° – Studená voda	Biela a farebná bavlna s intenzívnym znečistením. max. 8 kg	Predumývanie Pranie Plákanie Dlhé od- stredžovanie	ZNÍŽENIE RÝCH- LOSTI OD- STREŽOVANIA PLÁKANIE STOP ŠKVRNY EXTRA PLÁKANIE ÚSPORA ČASU <sup>1)</sup>
 Extra tichý 95° – Studená voda	Biela a farebná bavlna s bežným znečistením. max. 8 kg	Zastavenie s vo- dou v bubne Plákanie Dlhé od- stredžovanie	ŠKVRNY EXTRA PLÁKANIE ÚSPORA ČASU <sup>1)</sup>
 Syntetika 60° – Studená voda	Syntetika alebo zme- sové tkaniny s bež- ným znečistením. max. 4 kg	Pranie Plákanie Krátke od- stredžovanie	ZNÍŽENIE RÝCH- LOSTI OD- STREŽOVANIA PLÁKANIE STOP ŠKVRNY EXTRA PLÁKANIE ÚSPORA ČASU <sup>1)</sup>
 Jednoduché že- hlenie <sup>2)</sup> 60° – Studená voda	Syntetické tkaniny s bežným znečistením. max. 4 kg	Pranie Plákanie Krátke od- stredžovanie	PLÁKANIE STOP EXTRA PLÁKANIE ÚSPORA ČASU <sup>1)</sup>
 Jemná bielizeň 40° – Studená voda	Jemné tkaniny ako akryl, viskóza, poly- ester s bežným znečistením. max. 4 kg	Pranie Plákanie Krátke od- stredžovanie	ZNÍŽENIE RÝCH- LOSTI OD- STREŽOVANIA PLÁKANIE STOP ŠKVRNY EXTRA PLÁKANIE ÚSPORA ČASU <sup>1)</sup>

Program Teplota	Druh náplne max. hmotnosť náplne	Popis cyklu	Funkcie
 Vlna/hodváb 40° – Studená voda	Vlna prateľná v práčke. Vlnené a jemné oblečenie s označením „ručné pranie“ na visačke. max. 2 kg	Pranie Plákanie Krátke odstredovanie	ZNÍŽENIE RÝCHLOSTI ODSTREĎOVANIA PLÁKANIE STOP
 Prikrývky 60° - 30°	Jedna syntetická prikrývka, paplón, posteľná prikrývka a podobne. max. 3 kg	Pranie Plákanie Krátke odstredovanie	ZNÍŽENIE RÝCHLOSTI ODSTREĎOVANIA
 Odstredenie/Vypustenie <sup>3)</sup>	Všetky tkaniny Maximálna náplň bielize zvisne závisí od jej typu.	Vypustenie vody Fáza odstredovania pri maximálnej rýchlosti.	ZNÍŽENIE RÝCHLOSTI ODSTREĎOVANIA BEZ ODSTREĎOVANIA
 Plákanie	Ručne praná bielizeň.	Plákanie Dlhé odstredovanie	ZNÍŽENIE RÝCHLOSTI ODSTREĎOVANIA PLÁKANIE STOP EXTRA PLÁKANIE <sup>4)</sup>
 Džínsy 60° – Studená voda	Všetky druhy odevov z džínsovinu. Džersej a moderné materiály. max. 8 kg	Pranie Plákanie Krátke odstredovanie	ZNÍŽENIE RÝCHLOSTI ODSTREĎOVANIA PLÁKANIE STOP EXTRA PLÁKANIE ÚSPORA ČASU <sup>1)</sup>
20 Min. - 3 kg 30°	Bavlnené a syntetické tkaniny s miernym znečistením alebo iba jedenkrát nosené.	Pranie Plákanie Krátke odstredovanie	ZNÍŽENIE RÝCHLOSTI ODSTREĎOVANIA
SUPER ECO <sup>5)</sup> Studená voda	Zmiešané tkaniny (bavlnená a syntetická bielizeň). max. 3 kg	Pranie Plákanie Krátke odstredovanie	ZNÍŽENIE RÝCHLOSTI ODSTREĎOVANIA PLÁKANIE STOP EXTRA PLÁKANIE
ECO  <sup>6)</sup> 60° - 40°	Biela a farebná bavlna, ktorá nepúšťa farbu, s bežným znečistením. max. 8 kg	Pranie Plákanie Dlhé odstredovanie	ZNÍŽENIE RÝCHLOSTI ODSTREĎOVANIA





<sup>1)</sup> ak tlačidlo 6 stlačíte dvakrát (nastavená funkcia Extra rýchly), odporúčame znížiť množstvo náplne. Môžete vyprať aj celú náplň, ale účinnosť prania nemusí byť najlepšia.

<sup>2)</sup> Fáza prania a odstredovania je šetrná, aby sa zabránilo pokrčeniu bielize. Spotrebič pridáva dodatočné plákania.



- 3) Predvolená fáza rýchlosti odstreďovania sa vzťahuje na bavlnenú bielizeň. Nastavte rýchlosť odstreďovania. Uistite sa, že je vhodná pre vloženú bielizeň. Ak chcete zvoliť iba program VYPUSTIŤ, nastavte funkciu BEZ ODSTREĎOVANIA.
- 4) Nastavením tejto funkcie pridáte plákanie. Pri odstreďovaní s nízkymi otáčkami vykoná spotrebič jemné plákanie a krátke odstredenie.
- 5) Tento program nastavte vtedy, ak chcete skrátiť čas a znížiť spotrebu energie a vody. Použite špeciálny prací prostriedok pre veľmi nízku teplotu.
- 6) Tento program nastavte vtedy, ak chcete dosiahnuť dobrú účinnosť prania a znížiť spotrebu energie. Prací program sa predlži.

## PARNÉ PROGRAMY

Program <sup>1)</sup>	Druh náplne	Max. množstvo bielizne
 Osvieženie parou Tento cyklus odstraňuje pachy z oblečenia.  Para neodstraňuje pachy zvierat.	Bavlnené a syntetické oblečenie. Parný program nenastavujte pre tento typ oblečenia: <ul style="list-style-type: none"> <li>• Bielizeň, ktorá nemá na štítku uvedené, že je vhodná na bubnové sušenie.</li> </ul>	až do 1.5 kg
 Para proti pokrčeniu Tento program pomáha narovnať pokrčenú bielizeň.	<ul style="list-style-type: none"> <li>• Oblečenie obsahujúce plastové, kovové, drevené alebo podobné súčasti.</li> </ul>	až do 1.5 kg
 Paru môžete použiť na suchú, vypranú alebo jedenkrát nosenú bielizeň. Tieto programy dokážu redukovať pokrčenie a zápach a vyhladiť bielizeň. Nepoužívajte žiaden prací prostriedok. V prípade potreby odstráňte škvŕny praním alebo odstraňovačom škvŕn. Parné programy nemajú hygienický účinok.		

- <sup>1)</sup> Ak nastavíte parný program s vysušenou bielizňou, na konci cyklu bude bielizeň vlhká. Odporúčame zavesiť oblečenie na čerstvý vzduch asi na 10 minút, aby bielizeň vyschla. Bielizeň je potrebné čo najskôr vybrať z bubna. Po parnom cykle bielizeň niekedy treba prežehliť, ale žehlenie si vyžaduje menej námahy!

## SPOTREBA

Program <sup>1)</sup>	Spotreba energie (kWh) <sup>2)</sup>	Spotreba vody (litre) <sup>2)</sup>
Biela bavlna 95 °C	2.5	76
Bavlna 60 °C	1.6	72
Bavlna 40 °C	1.0	72
Syntetika 40 °C	0.6	50
Jemná bielizeň 40 °C	0.7	60
Vlna/Ručné pranie 30 °C	0.35	57
<b>Programy na úsporu energie</b>		
Bavlna 60 °C úsporný <sup>3)</sup>	1.04	59

Program <sup>1)</sup>	Spotreba energie (kWh) <sup>2)</sup>	Spotreba vody (litre) <sup>2)</sup>
Bavlna 40 °C úsporný <sup>3)</sup>	0.8	59
<p><b>i</b> Úsporné programy Bavlna 60 °C a Bavlna 40 °C sú štandardné programy pre bavlnu na normálne znečistené bavlnené oblečenie. Sú vhodné na pranie normálne znečisteného bavlneného oblečenia a sú to najúčinnnejšie programy v rámci kombinovanej spotreby energie a vody pri praní tohto typu bavlneného oblečenia. Skutočná teplota vody sa môže odlišovať od uvádzanej teploty cyklu.</p>		

1) Čas programu je zobrazený na displeji.

2) Informácie o spotrebe uvedené v tabuľke sú orientačné. Môžu sa meniť v závislosti od množstva a typu bielizne, teploty vody a okolitej teploty.

3) Toto je testovací program pre skúšobne. Je v súlade s normou EN60456.

## PRED PRVÝM POUŽITÍM

1. Ak chcete zapnúť vypúšťací systém, nalejte 2 litre vody do hlavnej priehradky dávkovača pracieho prostriedku.
2. Do priehradky dávkovača pracieho prostriedku pridajte malé množstvo

pracieho prostriedku. Nastavte a spustíte program pre bavlnu s najvyššou teplotou bez bielizne v bubne. Týmto odstránite eventuálne nečistoty z bubna a nádrže.

## POUŽÍVANIE SPOTREBIČA

1. Otvorte vodovodný ventil.
2. Zástrčku spotrebiča zapojte do zásuvky elektrickej siete.
3. Stlačením tlačidla **1** spotrebič zapnete.
4. Do spotrebiča vložte bielizeň.
5. Použite správne množstvo pracieho prostriedku a prídavných prostriedkov.
6. Nastavte a spustíte správny program pre daný druh bielizne a stupeň jej znečistenia.

## VLOŽENIE BIELIZNE

1. Otvorte dvierka spotrebiča.
2. Bielizeň vkladajte do bubna po jednom. Bielizeň pred vložením do spotrebiča vytraste. Uistite sa, že ste

do bubna nevložili príliš veľa bielizne.



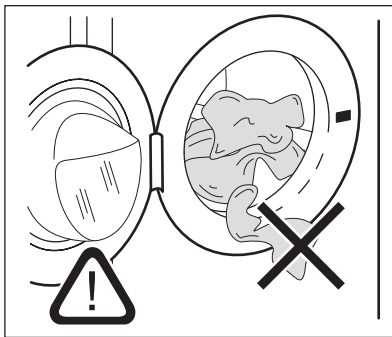



3. Zatvorte dvierka.

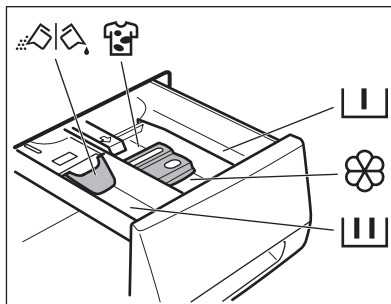

Uistite sa, či medzi tesnením a dvierkami nezostala zachytená bielizeň. Hrozí riziko vytekania vody alebo poškodenia bielizne.

## PRIDÁVANIE SAPONÁTU A PRÍDAVNÝCH LÁTKOK



	Priehradka na prací prostriedok pre fázu predpierania a program namáčania. Pridajte prací prostriedok na predpieranie a namáčanie pred spustením programu.
	Priehradka na prací prostriedok pre fázu prania. Ak používate tekutý prací prostriedok nalejte ho ešte pred spustením programu.
	Priehradka na tekuté prídavné prostriedky (aviváž, škrob). Produkt dajte do priehradky pred spustením programu.
<b>MAX</b>	Predstavuje maximálnu hladinu tekutých prídavných látok.
	Priehradka na odstraňovač škvŕn. Produkt dajte do priehradky a nastavte funkciu odstraňovania škvŕn pred spustením programu.
	Klapka na práškový alebo tekutý prací prostriedok Nastavte ju (nahor alebo) do správnej polohy na použitie práškoveho alebo tekutého pracieho prostriedku.
	Vždy dodržiavajte pokyny uvedené na oboch pracích prostriedkoch.

## Kontrola poloha klapky

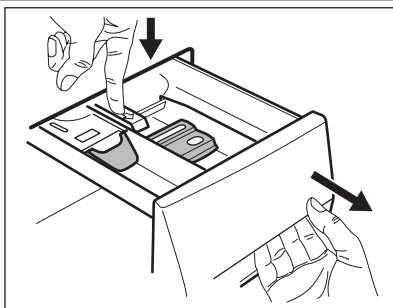

1. Vytiahnite dávkovač pracieho prostriedku až na doraz.
2. Zatlačením páčky nadol odstránite dávkovač.

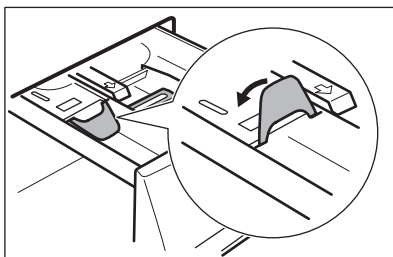

3. V prípade použitia práškoveho pracieho prostriedku otočte klapku nahor.

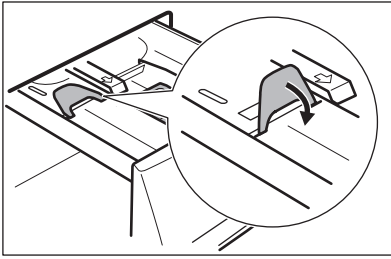

5. Pridajte prací a avivážny prostriedok.
6. Dôkladne zatvorte dávkovač umývacieho prostriedku. Dbajte na to, aby klapka neprekážala pri zatvorení zásuvky.

4. V prípade použitia tekutého pracieho prostriedku otočte klapku nadol.



#### Pri klapke v polohe NADOL:

- Nepoužívajte gélové ani husté tekuté pracie prostriedky.
- Nepoužívajte viac tekutého pracieho prostriedku, ako je limit označený na klapke.
- Nenastavujte fázu predpieraania.
- Nenastavujte funkciu odloženého štartu.

## NASTAVENIE A SPUSTENIE PROGRAMU

1. Otočte ovládač programov. Rozsvieti sa ukazovateľ príslušného programu.
2. Ukazovateľ tlačidla **4** začne blikať červenou farbou.
3. Na displeji sa zobrazí predvolená teplota a rýchlosť odstreďovania. Ak chcete zmeniť teplotu a/alebo rýchlosť odstreďovania, stlačte príslušné tlačidlá.
4. Nastavte dostupné funkcie. Rozsvieti sa ukazovateľ nastavenej funkcie alebo sa na displeji zobrazí príslušný symbol.
5. Stlačením tlačidla **4** spustíte program. Ukazovateľ tlačidla **4** svieti.

### PRERUŠENIE PROGRAMU

1. Stlačte tlačidlo **4**. Ukazovateľ blika.
2. Stlačte tlačidlo **4** znovu. Prací program pokračuje.

### ZRUŠENIE PROGRAMU

1. Stlačením tlačidla **1** zrušíte program a vypnete spotrebič.
2. Opätovným stlačením tlačidla **1** spotrebič zapnete. Teraz môžete nastaviť nový prací program.



Spotrebič nevypúšťa vodu.

### ZMENIŤ FUNKCIU

Len niekoľko funkcií môžete zmeniť ešte ich spustením.

1. Stlačte tlačidlo **4**. Ukazovateľ blika.
2. Zmeňte nastavenú funkciu.

### NASTAVENIE POSUNUTÉHO ŠTARTU

1. Opätovným stlačením tlačidla **5** zobrazíte na displeji číslo v minútach alebo hodinách. Zobrazia sa príslušné symboly.
2. Stlačte tlačidlo **4**. Spotrebič začne odpočítavať posunutý štart.

Po skončení odpočítavania sa automaticky spustí program.



Skôr ako spotrebič spustíte stlačením tlačidla **4**, môžete zrušiť alebo zmeniť nastavený posunutý štart.

Posunutý štart nie je možné nastaviť pri **parnom** programe.

## ZRUŠENIE POSUNUTÉHO ŠTARTU

1. Stlačte tlačidlo **4**. Príslušný ukazovateľ bliká.
2. Opakovane stláčajte tlačidlo **5**, kým sa na displeji nezobrazí **0'**.
3. Stlačte tlačidlo **4**. Program sa spustí.

## OTVORTE DVIERKA

Počas prebiehajúceho programu alebo odpočítavania posunutého štartu sú dvierka spotrebiča zablokované.

## PO SKONČENÍ PROGRAMU

- Spotrebič sa zastaví automaticky.
- Zaznejú zvukové signály.
- Na displeji sa zobrazí symbol .
- Ukazovateľ tlačidla Štart/Prestávka **4** zhasne.
- Symbol blokovania zhasne.
- Stlačením tlačidla **1** spotrebič vypnete. Päť minút po skončení programu funkcia úspory energie automaticky vypne spotrebič.



Ak spotrebič znovu zapnete, na displeji sa zobrazí indikácia ako na konci naposledy zvoleného programu. Otočením ovládača programu nastavte nový cyklus.

- Zo spotrebiča vyberte všetku bielizeň. Skontrolujte, či je bubon prázdny.
- Dvierka nechajte pootvorené, aby ste zabránili tvorbe plesní a zápachu.
- Zatvorte vodovodný ventil.

Otvorenie dvierok spotrebiča:

1. Stlačte tlačidlo **4**. Symbol blokovania na displeji zhasne.
2. Otvorte dvierka spotrebiča.
3. Zatvorte dvierka spotrebiča a stlačte tlačidlo **4**. Program alebo odpočítavanie posunutého štartu bude ďalej pokračovať.



Ak je teplota a hladina vody v bubne príliš vysoká, symbol blokovania bude svietiť a dvierka nie je možné otvoriť. Ak chcete otvoriť dvierka, postupujte nasledovne:

1. Vypnite spotrebič.
2. Počkajte niekoľko minút.
3. Uistite sa, že v bubne nie je žiadna voda.



Ak spotrebič vypnete, bude potrebné znovu nastaviť program.

### Prací program je skončený, ale v bubne zostala voda:

- Bubon sa pravidelne otáča, aby sa zabránilo pokrčeniu bielizne.
- Dvierka sú zablokované.
- Ak chcete otvoriť dvierka, musíte vypustiť vodu.

Vypustenie vody:

1. V prípade potreby znížte rýchlosť odstreďovania.
2. Stlačte tlačidlo Štart/Prestávka **4**. Spotrebič vypustí vodu a začne odstreďovať.
3. Po skončení programu, keď symbol blokovania zhasne, môžete dvierka otvoriť.
4. Vypnite spotrebič.



Spotrebič po 18 hodinách automaticky vypustí vodu a odstredí bielizeň.

## TIPY A RADY

### VLOŽENIE BIELIZNE

- Bielizeň rozdeľte na: bielu, farebnú, syntetickú, jemnú a vlnenú bielizeň.
- Dodržiavajte pokyny uvedené na štítkoch odevov.
- Neperte spolu bielu a farebnú bielizeň.
- Niektorá farebná bielizeň môže po prvom praní pustiť farbu. Nové farebné odevy odporúčame prať prvýkrát osobitne.
- Zapnite gombíky na obliečkach, zip-sy, háčiky a patentky. Zaviažte opasky.
- Vyprázdnite vrecká a odevy narovnajzte.
- Viacvrstvové odevy, vlnené oblečenie a odevy s namaľovanými obrázkami prevráťte naruby.
- Odstránenie odolných škvŕn.
- Odolné škvŕny odstraňujte špeciálnymi pracími prostriedkami.
- Záclony si vyžaduje veľmi jemné zaobchádzanie. Odstráňte háčiky alebo ich vložte do pracieho vaku alebo obliečky.
- V spotrebiči neperte:
  - Neobrúbenú alebo roztrhanú bielizeň
  - Podprsienky s kosticami.
  - Malé kusy vložte do pracieho vaku.
- Veľmi malé kusy môžu spôsobiť problémy s vyvážením vo fáze odstreďovania. V takom prípade odevy v bubne ručne rozložte a znovu spustíte fázu odstreďovania.

### VEĽMI ODOLNÉ ŠKVRNY

Na niektoré škvŕny nestačí voda a prací prostriedok. Tieto škvŕny odporúčame odstrániť ešte pred vložením odevu do práčky. K dispozícii máte špeciálne odstraňovače škvŕn. Použite špeciálny ods-

traňovač škvŕn určený pre daný typ škvŕny a tkaniny.

### PRACIE PROSTRIEDKY A PRÍDAVNÉ PROSTRIEDKY

- Používajte len pracie prostriedky a prídavné prostriedky určené špeciálne pre práčky.
- Nemiešajte rôzne typy pracích prostriedkov.
- Nepoužívajte viac pracieho prostriedku, ako je potrebné, ochránite tak životné prostredie.
- Dodržiavajte pokyny uvedené na obale týchto produktov.
- Používajte správne produkty určené pre daný typ a farbu tkaniny, teplotu programu a úroveň znečistenia.
- Ak používate tekuté pracie prostriedky, nenastavujte fázu predpierania.
- Ak spotrebič nie je vybavený dávkovačom pracieho prostriedku so záklpkou, nalejte tekuté pracie prostriedky do dávkovacej gule.

### TVRDOŠŤ VODY

Ak žijete v oblasti s vysokou alebo strednou tvrdosťou vody, odporúčame používať zmäkčovač vody pre práčky. V oblastiach s mäkkou vodou nie je potrebné používať zmäkčovač vody. Ak chcete poznať tvrdosť vody vo vašej oblasti, obráťte sa na miestnu vodárenskú spoločnosť. Dodržiavajte pokyny uvedené na obale týchto produktov. Nasledujúce stupnice sa používajú na meranie tvrdosti vody:

- Nemecké stupne (°dH).
- Francúzske stupne (°TH).
- mmol/l (milimóly na liter – medzinárodná jednotka tvrdosti vody).
- Clarkove stupne.

**Tabuľka tvrdosti vody**

Úroveň	Typ	Tvrdosť vody			
		°dH	°T.H.	mmol/l	Clarke
1	mäkká	0-7	0-15	0-1.5	0-9
2	stredná	8-14	16-25	1.6-2.5	10-16
3	tvrdá	15-21	26-37	2.6-3.7	17-25
4	veľmi tvrdá	> 21	> 37	>3.7	>25



## OŠETROVANIE A ČISTENIE



### VAROVANIE

Pred čistením spotrebiča ho odpojte zo sieťovej zásuvky.

### ODSTRÁŇOVANIE VODNÉHO KAMEŇA

Voda bežne obsahuje rozpustené minerálne látky, ktoré sa usadzujú vo forme vodného kameňa. Ak to bude nutné, používajte zmäkčovač vody na eliminovanie tvorby vodného kameňa.

Používajte výrobok určený pre práčky. Dodržiavajte pokyny výrobcov uvedené na obale.

Robte to oddelene od prania bielizne.

### VONKAJŠIE ČISTENIE

Spotrebič čistite iba mydlom a teplou vodou. Všetky povrchy vytrite dosucha.



### POZOR

Nepoužívajte alkohol, rozpúšťadlá ani chemikálie.

### PROGRAM PRANIA NA ÚDRŽBU PRÁČKY

Pri programoch s nízkou teplotu sa môže stať, že v bubne ostanú zvyšky pra-

cieho prostriedku. Pranie na údržby práčky vykonávajte pravidelne. Postup je takýto:

- Vyberte bielizeň z bubna.
- Nastavte program prania bavlny pri najvyššej teplote
- Použite správne množstvo pracieho prášku s biologickými vlastnosťami.

Po každom praní nechajte dvierka chvíľu otvorené, aby ste zabránili tvorbe plesní a nepríjemného pachu.

### BUBON

Pravidelne prezerajte bubon, aby nedošlo k vzniku vodného kameňa a čiastočkám hrdze.

Na odstraňovanie čiastočiek hrdze z bubna používajte len špeciálne produkty.

Potrebné kroky:

- Bubon čistite špeciálnym prostriedkom na nehrdzavejúcu oceľ.
- Spustite krátky program na bavlnu pri maximálnej teplote s malým množstvom pracieho prostriedku.

### TESNENIE DVIEROK

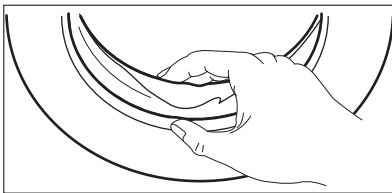

Pravidelne kontrolujte tesnenie a z jeho vnútornej strany odstráňte všetky predmety.

## DÁVKOVAČ PRACIEHO PROSTRIEDKU

### Čistenie dávkovača:

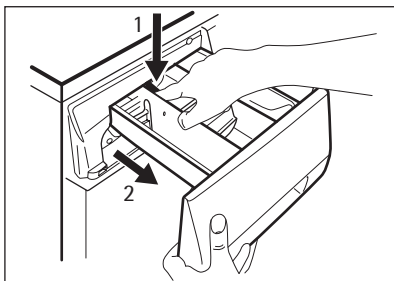

1. Zatlačte páčku.
2. Vytiahnite dávkovač von.

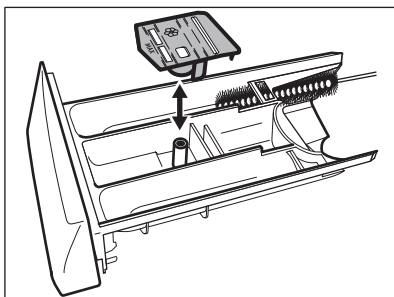

3. Odstráňte vrchnú časť priehradky na prídavný tekutý prostriedok.
4. Jednotlivé časti umyte vodou.

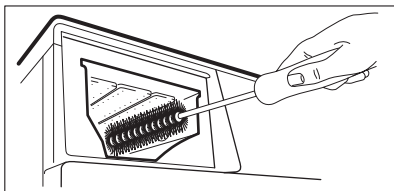

5. Dutinu dávkovača vyčistite kefou.
6. Dávkovač vložte späť do dutiny.

## VYPÚŠŤACIE ČERPADLO



Pravidelne kontrolujte vypúšťacie čerpadlo a uistite sa, že je čisté.

Vyčistite čerpadlo, ak:

- Spotrebič nevypúšťa vodu.
- Bubon sa nemôže otáčať.
- Spotrebič vydáva nezvyčajný hluk z dôvodu upchania vypúšťacieho čerpadla.
- Na displeji sa zobrazuje kód poruchy pre problém s vypúšťaním vody.



## VAROVANIE

1. Vytiahnite zástrčku napájacieho kábla zo zásuvky elektrickej siete.
2. Filter nevyťahujte, kým je spotrebič v prevádzke. Vypúšťacie čerpadlo nečistite, ak je voda v spotrebiči horúca. Aby ste mohli vytiahnuť vypúšťacie čerpadlo, musí byť voda studená.

### Čistenie vypúšťacieho čerpadla:

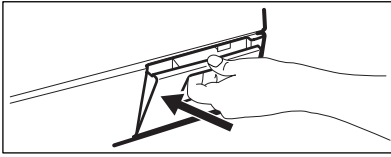

1. Otvorte dverka vypúšťacieho čerpadla.

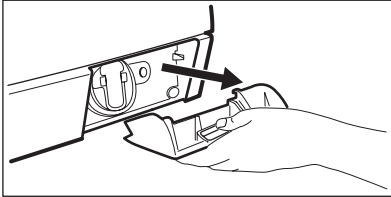

2. Klapku vyťahnete.

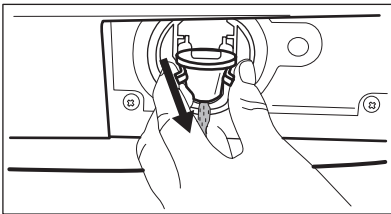

3. Pod výklenok vypúšťacieho čerpadla vložte nádobku, do ktorej bude vytekať voda.

4. Zatlačte obidve páčky a potiahnite dopredu odtokový kanálik, aby mohla voda vyteciť.

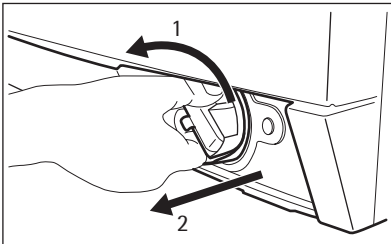

5. Keď je nádoba plná vody, znova založte odtokový kanálik späť a vyprázdňte nádobu. Opätovne vykonajte kroky 4 a 5, kým z vypúšťacieho čerpadla nebude vytekať žiadna voda.

6. Potiahnite odtokový kanálik a otočte filter, aby ste ho mohli vybrať.

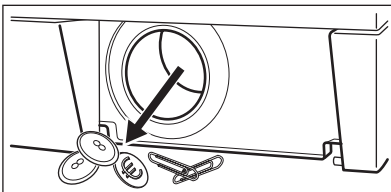

7. Odstráňte uvoľnené vlákna a predmety z čerpadla.

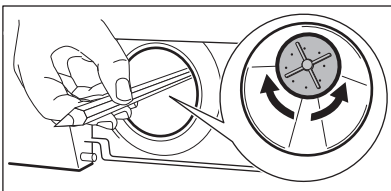

8. Presvedčte sa, že sa lopatka čerpadla môže otáčať. Ak sa nemôže otáčať, obráťte sa na autorizované servisné stredisko.

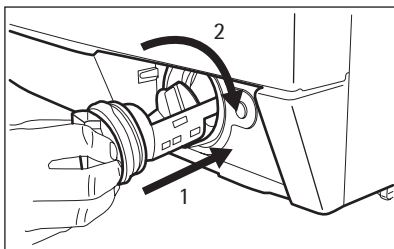

9. Filter vyčistite pod tečúcou vodou a založte ho späť do čerpadla do príslušných vodidiel.
10. Uistite sa, že ste filter dobre doťahli, aby ste zabránili unikaniu vody.
11. Vložte späť zátkovku a zatvorte dverka vypúšťacieho čerpadla.

## FILTER NA PRÍVODNEJ HADICI A FILTER VENTILU

Možno bude potrebné vyčistiť filtre, keď:

- Do spotrebiča nepreteká voda.
- Spotrebič sa dlho naplňa vodou.
- Ukazovateľ tlačidla **4** bliká a na displeji sa zobrazí príslušný alarm. Pozrite časť „Riešenie problémov“.



### VAROVANIE

Vyťahnite zástrčku napájacieho kábla zo zásuvky elektrickej siete.

### Čistenie filtrov v prívodnej hadici:

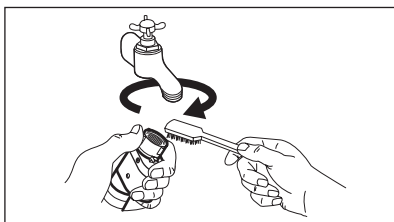

1. Zatvorte vodovodný ventil.
2. Odpojte prívodnú hadicu z vodovodného kohútika.
3. Filter v prívodnej hadici vyčistite tvrdou kefou.

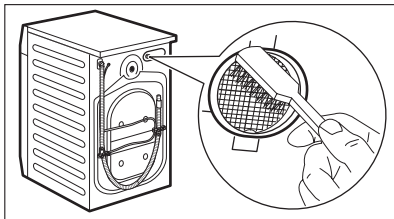

4. Vyberte prítokovú hadicu za spotrebičom.
5. Filter vo ventile vyčistite tvrdou kefou alebo utierkou.

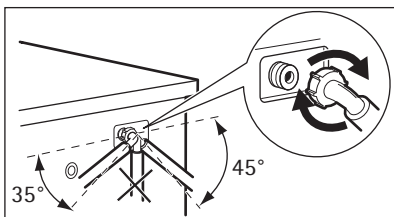

6. Znovu pripojte prívodnú hadicu. Skontrolujte, či sú prípojky utiahnuté, aby sa predišlo úniku vody.
7. Otvorte vodovodný ventil.

## NÚDZOVÉ VYPUSTENIE

V dôsledku poruchy spotrebič nemôže vypustiť vodu.

V takom prípade vykonajte kroky (1) až (6) postupu uvedenom v časti „Čistenie vypúšťacieho filtra“.

Podľa potreby čerpadlo vyčistite.

Odtokovú rúrku dajte naspäť a zatvorte záklopku vypúšťacieho čerpadla.

Keď vypustíte vodu v prípade núdzového vypustenia, musíte znova zapnúť systém vypúšťania:

1. Nalejte 2 litre vody do hlavnej priehradky dávkovača pracieho prostriedku.
2. Vodu vypustíte spustením programu.

## OCHRANNÉ OPATRENIA PRED MRAZOM

Ak sa spotrebič nachádza na mieste, kde môže teplota klesnúť pod 0 °C, odstráňte zvyšnú vodu z prívodnej hadice a odtokového čerpadla.

1. Vytiahnite zástrčku napájacieho kábla zo zásuvky elektrickej siete.

2. Zatvorte vodovodný ventil.
3. Odstráňte prívodnú hadicu
4. Obidva konce prívodnej hadice vložte do nádoby a nechajte vodu odtiecť z hadice.
5. Vyprázdňte vypúšťacie čerpadlo. Prečítajte si informácie o núdzovom vypustení
6. Keď je vypúšťacie čerpadlo prázdne, znova nainštalujte prívodnú hadicu.



### VAROVANIE

Pred opätovným použitím spotrebiča sa uistite, že je teplota vyššia než 0 °C.

Výrobca nie je zodpovedný za škody spôsobené nízkymi teplotami.

## RIEŠENIE PROBLÉMOV

Spotrebič sa nespustí alebo sa zastaví počas prevádzky.

Najprv skúste nájsť riešenie problému (pozrite si tabuľku). Ak ste riešenie nenašli, obráťte sa na autorizované servisné stredisko.

**Pri niektorých problémoch zaznie zvukový signál a na displeji sa zobrazí kód alarmu:**

- **E10** - Do spotrebiča nepriteká voda.

- **E20** - Spotrebič nevypúšťa vodu.
- **E40** - Dvierka spotrebiča sú otvorené alebo sú nesprávne zatvorené.
- **EFO** - Aktivovalo sa zariadenie proti vytopeniu.



### VAROVANIE

Pred vykonaním kontroly vypnite spotrebič.

Problém	Možná príčina	Možné riešenie
Do spotrebiča nepriteká voda.	Vodovodný ventil je zatvorený.	Otvorte vodovodný ventil.
	Prívodná hadica na vodu je poškodená.	Skontrolujte, či na prívodnej hadici nie sú chyby.
	Filtre na prívodnej hadici sú upchaté.	Vyčistite filtre. Pozrite si časť „Ošetrovanie a čistenie“.
	Vodovodný kohútik je upchaný alebo zanesený vodným kameňom.	Vyčistite vodovodný kohútik.
	Nie je správne zapojená prívodná hadica.	Skontrolujte, či je hadica správne zapojená.
	Tlak vody je príliš slabý.	Obráťte sa na miestnu vodárenskú spoločnosť.
Spotrebič nevypúšťa vodu.	Odtoková hadica je poškodená.	Skontrolujte, či odtoková hadica nie je poškodená.
	Filter odtokového čerpadla je upchatý.	Vyčistite filter odtokového čerpadla. Pozrite si časť „Ošetrovanie a čistenie“.
	Odtoková hadica nie je správne zapojená.	Skontrolujte, či je hadica správne zapojená.
	Je nastavený prací program bez fázy vypustenia.	Nastavte program vypustenia.
	Je zapnutá funkcia Plákanie stop.	Nastavte program vypustenia.
Dvierka spotrebiča sú otvorené alebo sú nesprávne zatvorené.	Dvierka riadne zatvorte.	
Aktivovalo sa zariadenie proti vytopeniu.		<ul style="list-style-type: none"> <li>• Spotrebič odpojte od siete.</li> <li>• Zatvorte vodovodný ventil.</li> <li>• Obráťte sa na servisné stredisko.</li> </ul>

Problém	Možná príčina	Možné riešenie
Fáza odstreďovania nefunguje.	Fáza odstreďovania je vypnutá.	Nastavte program odstreďovania.
	Filter odtokového čerpadla je upchatý.	Vyčistite filter odtokového čerpadla. Pozrite si časť „Ošetrovanie a čistenie“.
	Problémy s vyvážením náplne bielizne.	Ručne upravte odevy v bubne a znovu spustíte fázu odstreďovania.
Program sa nespúšťa.	Sieťová zástrčka spotrebiča nie je zasunutá do sieťovej zásuvky.	Zapojte zástrčku do sieťovej zásuvky.
	Vypálená poistka v domácej skrini s poistkami.	Nahod'te poistku.
	Nestlačili ste tlačidlo <b>4</b> .	Stlačte tlačidlo <b>4</b> .
	Je nastavený posunutý štart.	Ak chcete program hneď spustiť, zrušte posunutý štart.
	Je aktivovaná funkcia Detská poistka.	Vypnite funkciu Detská poistka.
Na podlahe je voda.	Z prípojok hadíc na vodu presakuje voda.	Skontrolujte, či sú prípojky utiahnuté.
	Z odtokového čerpadla presakuje voda.	Uistite sa, že je filter odtokového čerpadla utiahnutý.
	Odtoková hadica je poškodená.	Skontrolujte, či na prívodnej hadici nie sú chyby.
Nie je možné otvoriť dvierka spotrebiča.	Prebieha prací program.	Počkajte na dokončenie pracieho programu.
	V bubne práčky je voda.	Nastavte program odčerpania vody alebo odstreďovania.
Spotrebič vydáva nezvyčajný zvuk.	Spotrebič nie je správne vyvážený.	Úprava vodorovnej polohy spotrebiča. Pozri časť „Inštalácia“.
	Neodstránili ste obaly a/alebo prepravné skrutky.	Odstráňte obaly a/alebo prepravné skrutky. Pozri časť „Inštalácia“.
	Veľmi málo bielizne.	Pridajte do bubna ďalšiu bielizeň.
Spotrebič napustí vodu a hneď ju aj vypustí.	Koniec odtokovej hadice je príliš nízko.	Skontrolujte, či je odtoková hadica v správnej polohe.
Neuspokojivé výsledky umývania.	Používate nesprávny prací prostriedok alebo jeho nedostatočné množstvo.	Zvýšte množstvo pracieho prostriedku alebo použite iný.

Problém	Možná príčina	Možné riešenie
	Pred práním bielizne ste neodstránili veľmi odolné škvrnny.	Na odolné škvrnny použite špeciálne prostriedky.
	Bola nastavená nesprávna teplota.	Uistite sa, že nastavujete správnu teplotu.
	V bubne je príliš veľa bielizne.	Vyberte nejakú bielizeň.

Po kontrole spotrebič zapnite. Program bude pokračovať od bodu prerušenia. Ak sa problém vyskytne znova, obráťte sa na autorizované servisné stredisko.

Ak sa na displeji zobrazia iné chybové kódy, obráťte sa na autorizované servisné stredisko.



# INŠTALÁCIA

## ROZBALENIE

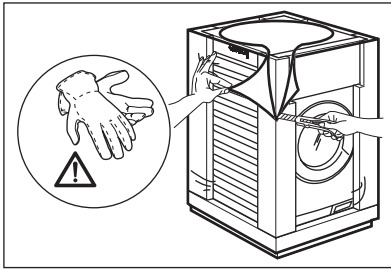

1. Použite rukavice. Odstráňte vonkajšiu fóliu. V prípade potreby použite nôž.

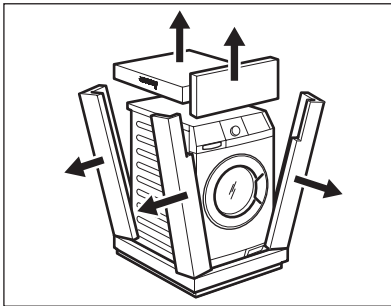

2. Odstráňte horný kartón.
3. Odstráňte polystyrénový obalový materiál.

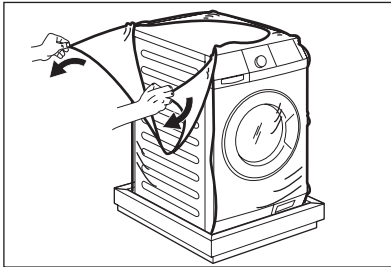

4. Odstráňte vnútornú fóliu.

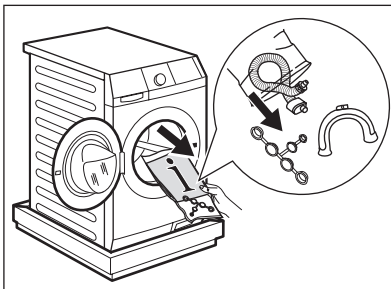

5. Otvorte dverka. Odstráňte polystyrénový diel z tesnenia dverok a všetky položky z bubna.

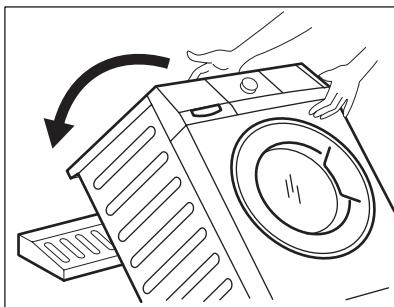

6. Predný diel položte na podlahu za spotrebič. Opatrne naň položte spotrebič zadnou stranou. Dbajte na to, aby ste nepoškodili hadice.

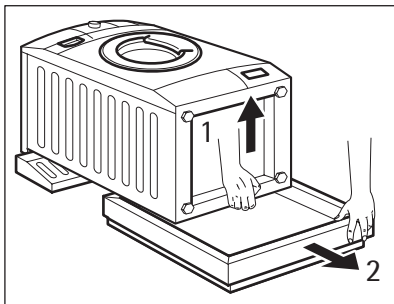

7. Odstráňte dolnú polystyrénovú ochranu.  
8. Nadvihnite spotrebič do kolmej polohy.

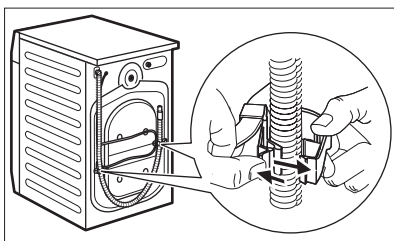

9. Napájací kábel a odtokovú hadicu uvoľnite z držiakov.

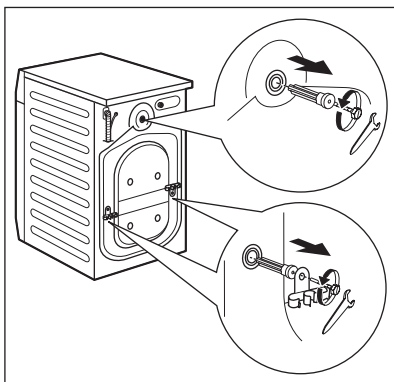

10. Odskrutkujte tri skrutky. Použite kľúč dodaný so spotrebičom.  
11. Vytiahnite všetky plastové rozpery.

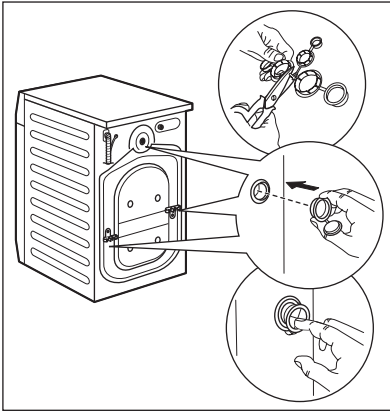

12. Plastovým vekom odstráňte plastové rozpery. Tieto veká nájdete vo vrecku s návodom na používanie.



### VAROVANIE

Pred montážou spotrebiča odstráňte všetky obaly a prepravné skrutky.



Odporúčame, aby ste si obaly a prepravné skrutky odložili pre prípady, keď budete spotrebič premiestňovať.

## UMIESTNENIE A VYROVNANIE DO VODOROVNEJ POLOHY

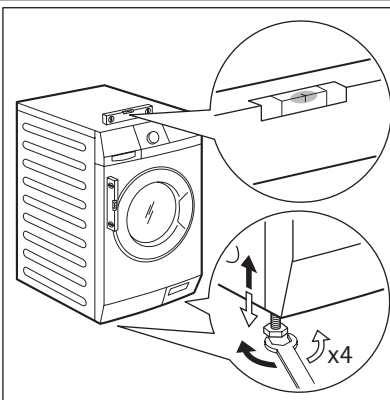

- Spotrebič nainštalujte na plochú a tvrdú podlahu.
- Uistite sa, že koberec nebráni cirkulácii vzduchu pod spotrebičom.
- Uistite sa, že sa spotrebič nedotýka steny ani iného nábytku.
- Úroveň nastavte uvoľnením alebo utiahnutím nožičiek. Správnym nastavením spotrebiča zabránite vibráciám, huku a pohybu spotrebiča počas jeho činnosti.

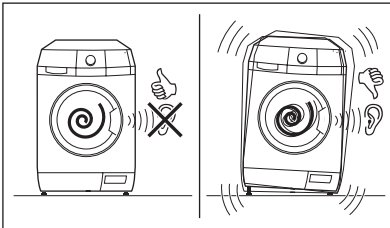

- Spotrebič musí byť vyvážený a stabilný.



### POZOR

Spotrebič nevyvažujte podložným kartónom, drevenými blokmi alebo podobnými materiálmi pod spotrebič.

## PRÍVODNÁ HADICA

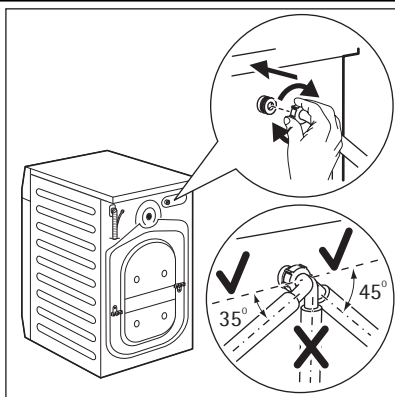

- Pripojte hadicu k spotrebiču. Prívodnú hadicu otočte len doľava alebo doprava. Uvoľnite prstencovú maticu a nastavte správnu polohu.

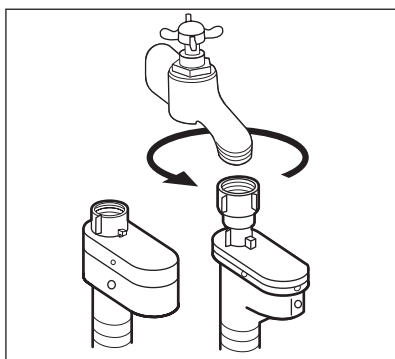

- Prívodnú hadicu pripojte k vodovodnému kohútiku so studenou vodou s 3/4" závitom.



### POZOR

Uistite sa, že z prípojok nepresakuje voda.



Ak je prívodná hadica príliš krátka, nepoužívajte predlžovaciu hadicu. Obráťte sa na servisné stredisko a požiadajte o výmenu prívodnej hadice.

## Zariadenie proti vytopeniu

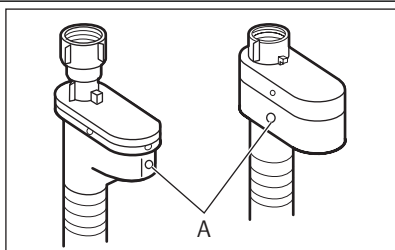

Prívodná hadica obsahuje zariadenie proti vytopeniu. Toto zariadenie zabraňuje úniku vody z hadice v dôsledku prirodzeného starnutia. Červená časť v okne A upozorňuje na túto chybu. V takom prípade zatvorte vodovodný ventil a obráťte sa na servisné stredisko a požiadajte o výmenu hadice.

## VYPÚŠŤANIE VODY

Existujú rôzne postupy pripojenia odtokovej hadice:

### Pomocou plastového vodidla hadice.

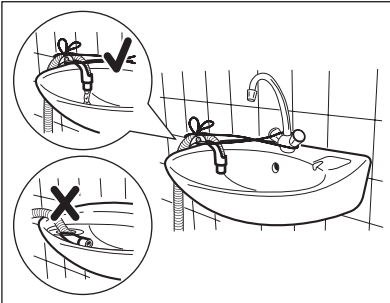
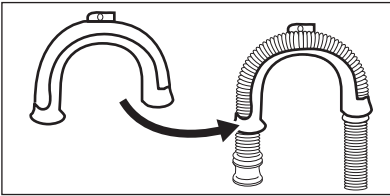

- Na okraj umývadla.
- Uistite sa, že plastové vodidlo sa nemôže počas odčerpávania vody pohybovať. Pripojte vodidlo k vodovodnému ventilu alebo na stenu.

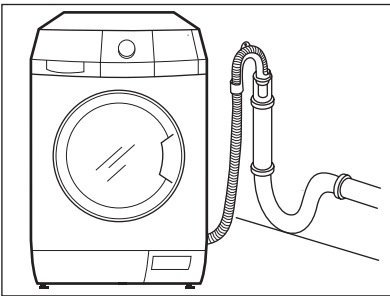

- K odpadovému potrubiu s vetracím otvorom.  
Pozri uvedený obrázok. Priamo do odtokového potrubia vo výške minimálne 60 cm a maximálne 100 cm. Koniec odtokovej hadice musí byť odvetraný, t. j. vnútorný priemer odtokového potrubia musí byť väčší než vonkajší priemer odtokovej hadice.

### Bez plastového vodidla hadice.

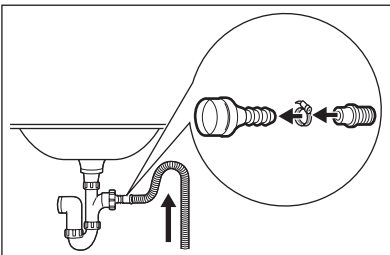

- Na vodovodný kohútik.  
Pozri uvedený obrázok. Nasuňte odtokovú hadicu na vodovodný kohútik a utiahnite svorkou. Uistite sa, že odtoková hadica vytvára slučku, aby sa zvyšné čistočky nedostali z umývadla do spotrebiča.

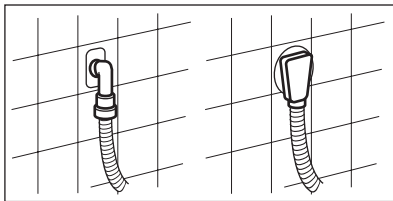

- Priamo do zabudovaného odtokového potrubia v stene miestnosti a utiahnite ho svorkou.



Odtokovú hadicu môžete predĺžiť na dĺžku max. 400 cm. V prípade záujmu o iné odtokové hadice a ich predĺženie sa obráťte na servisné stredisko.



