



használati útmutató
bruksanvisning
instrukcja obsługi

Mosogatógép
Oppvaskmaskin
Zmywarka

Electrolux. Thinking of you.

Többet is megtudhat elképzeléseinkről a www.electrolux.com címen

TARTALOMJEGYZÉK

| | | | |
|--|----|--|----|
| Biztonsági információk | 2 | Evőeszközök és edények bepakolása | 10 |
| Termékleírás | 5 | Mosogatóprogram kiválasztása és elindítása | 11 |
| Kezelőpanel | 6 | Mosogatóprogramok | 12 |
| A készülék használata | 7 | Ápolás és tisztítás | 13 |
| A vízlágyító beállítása | 8 | Mit tegyek, ha... | 14 |
| Speciális só használata | 8 | Műszaki adatok | 16 |
| A mosogatószer és az öblítőszer használata | 9 | Környezetvédelmi tudnivalók | 17 |
| Multitab funkció | 10 | | |

A változtatások jogát fenntartjuk



BIZTONSÁGI INFORMÁCIÓK

A mosogatógép üzembe helyezése és használata előtt olvassa el figyelmesen a használati útmutatót:

- Személyes és vagyontárgyai biztonsága érdekében.
- A környezet védelme érdekében.
- a készülék helyes használata érdekében. Tartsa az útmutatót a készülék közelében, akkor is, ha a készüléket másnak átadja. A nem megfelelő üzembe helyezés vagy használat okozta károkért a gyártó nem vállal felelősséget.

Gyermekek és fogyatékkal élő személyek biztonsága

- Ne bizza a készülék használatát csökkent fizikai, értelmi vagy mentális képességű, illetve megfelelő tapasztalatok és ismeretek híján lévő személyre, beleértve a gyermekeket. A biztonságukért felelős személy felügyelje őket, illetve a készülék használatára vonatkozóan biztosítson útmutatót számukra.
- Gondoskodni kell a gyermekek felügyeletéről annak biztosítása érdekében, hogy ne játszanak a készülékkel.
- Minden csomagolóanyagot tartson a gyermekektől távol. Fulladás vagy sérülés veszélye áll fel.
- Minden mosogatószert tartson biztonságos helyen. Ne engedje, hogy gyermekek a mosogatószerekhez nyúljanak.
- A gyermekeket és kedvenc háziállatokat tartsa távol a készüléktől, amikor az ajtaja nyitva van.

Általános biztonsági tudnivalók

- Ne változtassa meg a készülék műszaki jellemzőit. Ez sérülést okozhat, és kárt tehet a készülékben.
- A szem, száj és torok sérülések elkerülése érdekében tartsa be a mosogatószergyártó biztonsági utasításait.
- Ne igyon a mosogatógépből származó vízből. A készülékben mosogatószer-maradványok lehetnek.
- Ne hagyja a készüléket nyitott ajtóval felügyelet nélkül. Így elkerülhetők a sérülések vagy a nyitott ajtónak való ütközés.
- Ne üljön vagy álljon a nyitott ajtóra.

Használat

- A gépet háztartási célú használatra tervezték. A személyi sérülések és vagyoni károk elkerülése érdekében a készüléket kizárólag erre a célra használja.
- A készüléket csak mosogatógépben tisztítható edények tisztítására használja.
- Ne tegyen gyúlékony anyagot, vagy gyúlékony anyaggal szennyezett tárgyat a készülékbe, annak közelébe, illetve annak tetejére. Ez tűz- és robbanásveszélyt okozhat.
- A késeket és minden más, szűrős hegyű eszközt hegyével lefele az evőeszközkosárba helyezze. Ha nem, vízszintes helyzetben a felső kosárba vagy a késtartó kosárba helyezze. (Nem minden típus rendelkezik késtartó kosárral.)

- Csak gépi mosogatóhoz alkalmas termékeket (mosogatószer, só, öblítőszer) használjon.
- A nem gépi mosogatóhoz előírt sótipusok használata kárt tehet a vízlágyítóban.
- A mosogatóprogram elindítása előtt töltsen fel speciális sóval a készüléket. A készülékben maradó só kimarhatja a felületeket vagy meglyukaszthatja a készülék alját.
- Az öblítőszeren kívül más terméket soha ne töltsön az öblítőszer-adagolóba (pl. mosogatógép-tisztító szert, folyékony mosogatószert). Ez kárt tehet a készülékben.
- A mosogatóprogram elindítása előtt győződjön meg arról, hogy a szórókarok szabadon mozoghatnak.
- A készülékből forró gőz szabadulhat ki, ha az ajtót mosogatóprogram futtatása közben kinyitja. Egési sérülés veszélye áll fenn.
- Az edényeket a mosogatógépből csak a mosogatóprogram lejárta után vegye ki.

- Ügyeljen arra, hogy az üzembe helyezés során a hálózati dugasz le legyen választva a fali aljzatról.
- Ne fúrja ki a készülék oldalait, nehogy megsérüljenek a hidraulikus és elektromos alkatrészek.
- **Fontos!**Tartsa be a készülékhez mellékelt sablon utasításait:
 - A készülék üzembe helyezéséhez.
 - Az ajtópanel felszereléséhez.
 - A vízvezeték és a lefolyó csatlakoztatásához.
- A készüléket biztonságos szerkezet alá és mellé helyezze.

Fagyveszély

- Ne helyezze üzembe a készüléket olyan helyen, ahol a hőmérséklet 0°C alatt van.
- A gyártó nem felel a fagy okozta kárért.

Vízhálózatra csatlakoztatás

- A készülék vízhálózatra történő csatlakoztatásához használjon új csöveket. Ne alkalmazzon használt csöveket.
- Ne csatlakoztassa a készüléket új vízvezetékre vagy hosszú ideig nem használt vezetékekre. Hagyja folyni a vizet néhány percig, majd ezt követően csatlakoztassa a befolyócsövet.
- Vigyázzon, hogy a készülék üzembe helyezésekor ne nyomja össze vagy ne károsítsa a vízcsöveket.
- A vízszivárgás elkerülése érdekében biztosítsa, hogy a vízcsatlakoztatások szorosan meg legyenek húzva.
- A készülék első használata során győződjön meg arról, hogy a csövek nem szivárognak-e.
- A befolyócső dupla bevonattal ellátott belső vezetékkel, valamint biztonsági szeleppel rendelkezik. A befolyócső csak akkor van megfelelő nyomás alatt, ha a víz áramlik benne. Ha a vízbefolyócső szivárog, a biztonsági szelep megszakítja a vízáramlást.
 - Legyen körültekintő a befolyócső csatlakoztatásakor:
 - A befolyócsövet vagy a biztonsági szelepet ne merítse vízbe.
 - Ha a befolyócső vagy a biztonsági szelep megsérül, azonnal válassza le a csatlakozódugót a hálózati aljzatról.

Ápolás és tisztítás

- Tisztítás előtt kapcsolja ki a készüléket és húzza ki a hálózati csatlakozódugót a hálózati csatlakozóaljzatról.
- Ne használjon gyúlékony vagy rozsdásodást okozó anyagokat.
- Ne használja a készüléket a szűrők nélkül. Ügyeljen arra, hogy a szűrők beszerelése helyes legyen. A szűrők nem megfelelő beszerelése csökkenti a mosogató hatásfokát, és a készülék károsodását okozhatja.
- A készülék tisztításához ne használjon vízsugarat vagy gőzt. Áramütést és a készülék károsodását okozhatja.

Üzembe helyezés

- Ellenőrizze, hogy a készülék sértetlen. Ne helyezzen üzembe és ne csatlakoztasson egy sérült készüléket, képijen kapcsolatba a kereskedővel.
- A készülék üzembe helyezése és használata előtt távolítsa el a csomagolást.
- Az elektromos- és a vízvezeték csatlakoztatását és a készülék üzembe helyezését kizárólag szakember végezze. Ezzel megelőzhető a szerkezeti károk és személyi sérülések.

- A biztonsági szeleppel ellátott befolyósó cseréje ügyében forduljon szakszervizhez.

 **Vigyázat** Veszélyes feszültség.

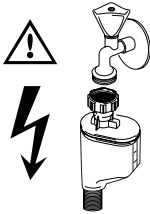

Elektromos csatlakozás

- A készüléket kötelező földelni.
- Ellenőrizze, hogy az adattáblán szereplő elektromossági adatok megfelelnek-e a háztartási hálózati áram paramétereinek.
- Mindig megfelelően felszerelt, érintésbiztos aljzatot használjon.
- Ne használjon több helyes csatlakozókat és hosszabítókat. Ezek használata tűzveszélyes.
- Ne cserélje vagy módosítsa a hálózati kábelt. Forduljon szakszervizhez.
- Ügyeljen rá, hogy ne tegyen kárt a készülék hátulján található hálózati dugaszban és kábelben, illetve ne nyomja össze azokat.
- Beszerelés után biztosítsa a hálózati dugasz könnyű elérhetőségét.
- A készüléket ne a hálózati kábelnél fogva válassza le. Mindig a hálózati dugaszt húzza.

Szakszerviz

- A készüléken javítási, vagy egyéb munkát kizárólag erre felhatalmazott szakember végezhet. Forduljon szakszervizhez.

- Csak eredeti pótalkatrészeket használjon.

A készülék hulladékba helyezése

- A személyi sérülések vagy vagyoni károk megelőzése érdekében:
 - Húzza ki a dugaszt a hálózati aljzattól.
 - Vágja el a hálózati tápkábelt, és helyezze a hulladékba.
 - Vegye le az ajtózárat. Így a gyermekek vagy kisállatok nem záródhatnak be a készülékbe. A bezáródás fulladásveszélyes.
 - A készüléket a helyi hulladéklerakó központban helyezze a hulladékba.

Vigyázat A mosogatógépbe való mosogatószeres veszélyesek, és korróziót okozhatnak!

- Ha a mosószerrel baleset történik, azonnal forduljon orvoshoz.
- Ha a mosószer szájba kerül, azonnal forduljon orvoshoz.
- Ha szembe kerül a mosogatószer, akkor azonnal forduljon orvoshoz, és öblítse ki a szemeket vízzel.
- A mosogatógépbe való mosogatószereseket biztonságos és gyermekek által el nem érhető helyen tárolja.
- Ne hagyja nyitva a készülék ajtaját, amikor mosogatószer van a mosogatószer-adagolóban.
- Csak egy mosogatóprogram indítása előtt töltsse fel a mosogatószer-adagolót.

TERMÉKLEÍRÁS

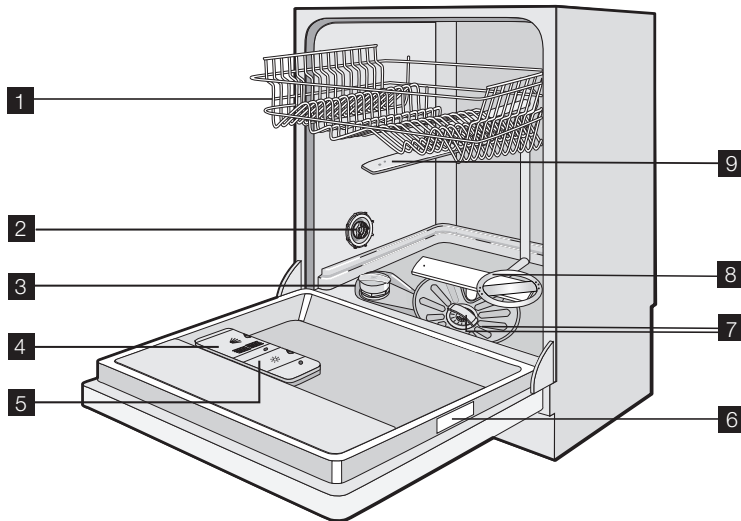

1 Felső kosár

2 Vízkeménység-tárcsa

3 Sótartály

4 Mosogatószer-adagoló

5 Öblítőszer-adagoló

6 Adattábla

7 Szűrők

8 Alsó szórókar

9 Felső szórókar

KEZELŐPANEL

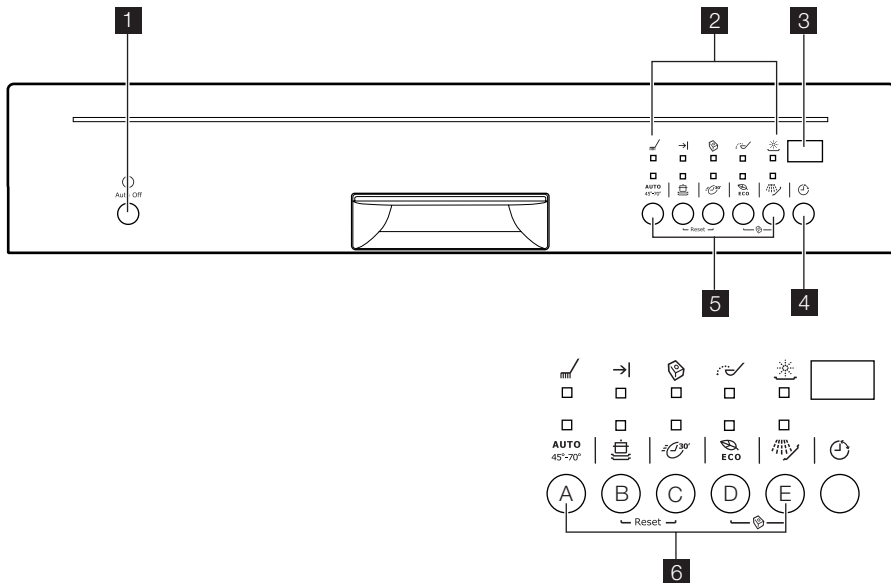

- 1 Be/ki gomb
- 2 Visszajelzők
- 3 Kijelzés
- 4 Késleltetett indítás gomb
- 5 Programgombok
- 6 Funkciógombok

| Visszajelzők | |
|--------------|--|
| | Programkijelző. Akkor világít, amikor a mosogatási program elindul, és kialszik, ha a program befejeződött. |
| | Program vége visszajelző. Világít, amikor egy mosogatóprogram lejárt. |
| | Multitab visszajelző. Világít, amikor aktiválja a funkciót. |
| | Só visszajelző. Világít, amikor a sótartályt fel kell tölteni. ¹⁾ Miután a sótartályt feltöltötte, a só visszajelzője néhány órán keresztül még tovább világíthat. Ez nincs káros hatással a készülék működésére. |
| | Öblítőszer visszajelző. Világít, amikor az öblítőszer-adagolót fel kell tölteni. ¹⁾ |

1) Amikor a sótartály és/vagy az öblítőszer-adagoló üres, a megfelelő visszajelzők nem világítanak, amíg a mosogatóprogram üzemel.

Be/ki gomb

Nyomja meg ezt a gombot a készülék ki- és bekapcsolásához.

A program lejárta után tíz perccel az Auto Off funkció automatikusan kikapcsolja a készüléket. Ez segít az energiafogyasztás csökkentésében.

Kijelzés

A következőket mutatja a kijelző:

- A vízlágyító szintjének elektronikus beállítása
- Az öblítőszer-adagoló bekapcsolása/kikapcsolása (csak, ha a multitab funkció be van kapcsolva)

- A mosogatóprogram ideje
- A mosogatóprogram befejezéséig hátralévő idő
- A mosogatóprogram vége (a kijelzőn nulla látható)
- A késleltetett indítás ideje
- A riasztási kódok.

Késleltetett indítás gomb

Használja a késleltetett indítás gombot, hogy a mosogatóprogram indítását 1 - 24 órával késleltettesse. Lásd a "Mosogatóprogram kiválasztása és elindítása" c. részt.

Programválasztó gombok

Egy mosogatóprogram kiválasztásához nyomja meg az egyik gombot. A megfelelő visszajelző világitani kezd. Lásd a „Mosogatóprogramok” c. részt.

Funkciógombok

Ezekkel a gombokkal a következőket teheti:

- A vízlágyító szintjének elektronikus beállítása. Lásd „A vízlágyító beállítása” részt.
- A multitab funkció bekapcsolása és kikapcsolása. További információkért lásd a „Multitab funkció” fejezetet.
- Az öblítőszer-adagoló bekapcsolása és kikapcsolása (csak, ha a multitab funkció be van kapcsolva). Lásd a „Mit tegyek, ha...” c. részt.
- A folyamatban lévő mosogatóprogram törlése. (Lásd a „Mosogatóprogram kiválasztása és elindítása” c. részt).

A KÉSZÜLÉK HASZNÁLATA

1. Ellenőrizze, hogy a vízlágyító szintje megfelel-e lakóhelyén használt víz keménységének. Szükség esetén módosítsa a vízlágyító beállítását.
2. Töltse fel a sótartályt mosogatógéphez használatos sóval.
3. Töltse fel az öblítőszer-adagolót öblítőszerrel.
4. Helyezze be az evőeszközöket és edényeket a készülékbe.
5. Állítsa be a töltet és a szennyeződés típusának megfelelő mosogatóprogramot.

Beállítás üzemmód

A következő műveletek esetében a készüléknek beállítás üzemmódban kell lennie:

- Mosogatóprogram elindítása.
- Késleltetett indítás elindítása.
- A vízlágyító szintjének elektronikus beállítása.
- Az öblítőszer-adagoló be-/kikapcsolása (csak, ha a multitab funkció be van kapcsolva).

Kapcsolja be a készüléket. A készülék akkor van beállítás üzemmódban, ha:

- Az összes programjelzőfény felgyullad.
- A kijelző két vízszintes állapotjelző sávot jelenít meg.

Kapcsolja be a készüléket. A készülék nincs beállítás üzemmódban, ha:

- Csak egy programjelző világit.
- A kijelzőn egy mosogatóprogram vagy késleltetett indítás időtartama látható.
 - Törölje a programot vagy a késleltetett indítást a beállítási üzemmódba való visszatéréshez. (Lásd a „Mosogatóprogram kiválasztása és elindítása” c. részt).

6. Töltse fel a mosogatószer-adagolót a megfelelő mennyiségű mosogatószerrel.
7. Indítsa el a mosogatóprogramot.

 Ha kombinált mosogatószer-tablettát használ („3 az 1-ben”, „4 az 1-ben”, „5 az 1-ben” stb.), használja a multitab funkciót (lásd a „Multi-tab funkció” c. részt).

A VÍZLÁGYÍTÓ BEÁLLÍTÁSA

A vízlágyító eltávolítja a csapvízből az ásványi anyagokat és sókat. Ezek az ásványi anyagok és sók károsíthatják a készüléket. Állítsa be a vízlágyító szintet, ha az nem felel meg a lakóhelyén használt víz keménységének.

A használt víz keménységére vonatkozó tájékoztatásért lépjen kapcsolatba a helyi vízügyi hatóságokkal.

| Német fok (dH°) | Vízkeménység | | | Vízkeménység beállítása | |
|-----------------|-------------------|----------|------------|-------------------------|-----------------|
| | Francia fok (°TH) | mmol/l | Clarke fok | kézzel | elektronikusan |
| 51–70 | 91–125 | 9,1–12,5 | 64–88 | 2 ¹⁾ | 10 |
| 43–50 | 76–90 | 7,6–9,0 | 53–63 | 2 ¹⁾ | 9 |
| 37–42 | 65–75 | 6,5–7,5 | 46–52 | 2 ¹⁾ | 8 |
| 29–36 | 51–64 | 5,1–6,4 | 36–45 | 2 ¹⁾ | 7 |
| 23–28 | 40–50 | 4,0–5,0 | 28–35 | 2 ¹⁾ | 6 |
| 19–22 | 33–39 | 3,3–3,9 | 23–27 | 2 ¹⁾ | 5 ¹⁾ |
| 15–18 | 26–32 | 2,6–3,2 | 18–22 | 1 | 4 |
| 11–14 | 19–25 | 1,9–2,5 | 13–17 | 1 | 3 |
| 4–10 | 7–18 | 0,7–1,8 | 5–12 | 1 | 2 |
| < 4 | < 7 | < 0,7 | < 5 | 1 ²⁾ | 1 ²⁾ |

1) Gyári helyzet.

2) Ezen a szinten ne használjon sót.

i Manuálisan és elektronikusan kell beállítania a vízlágyítót.

Manuális beállítás

A vízkeménység-tárcsát forgassa el az 1. vagy 2. állásba (lásd a táblázatot).

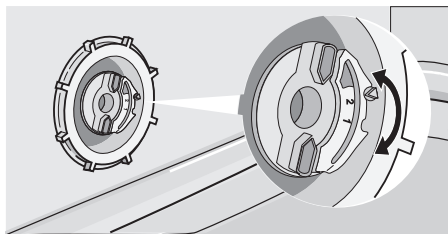

Elektronikus beállítás

1. Kapcsolja be a készüléket. Győződjön meg arról, hogy a készülék beállítási módban van-e.

2. Nyomja meg egyszerre és tartsa lenyomva a (B) és a (C) funkciógombokat, amíg az (A), (B) és (C) funkciógombok feletti jelzőfények villogni nem kezdenek.
3. Engedje fel a (B) és (C) funkciógombokat.
4. Nyomja meg az (A) funkciógombot.
 - A (B) és a (C) funkciógombok feletti jelzőfények kialszanak.
 - Az (A) funkciógomb feletti jelzőfény tovább villog.
 - A kijelzőn a vízlágyító beállítása látható (például: **5 L** = 5. szint).
5. A beállítás módosításához nyomja meg ismét az (A) funkciógombot.
6. A megerősítéshez kapcsolja ki a készüléket.

i Ha a vízlágyító elektronikusan az 1. szintre van beállítva, akkor a só visszajelző nem kapcsol be.

SPECIÁLIS SÓ HASZNÁLATA

A sótartály feltöltése:

1. Csavarja le a kupakot az óramutató járásával ellenkező irányba, és nyissa ki a sőtartályt.
2. Töltse fel a sőtartályt 1 liter vízzel (ezt csak az első feltöltéskor kell megtenni).
3. A tölcser segítségével töltse fel a sőtartályt sóval.
4. Távolítsa el a sőtartály nyílása körül lévő sót.
5. A sőtartály visszazárásához tekerje a kupakot az óramutató járásával megegyező irányba.

i Normális jelenség, ha a só betöltésekor víz folyik ki a sőtartályból.



A MOSOGATÓSZER ÉS AZ ÖBLÍTŐSZER HASZNÁLATA

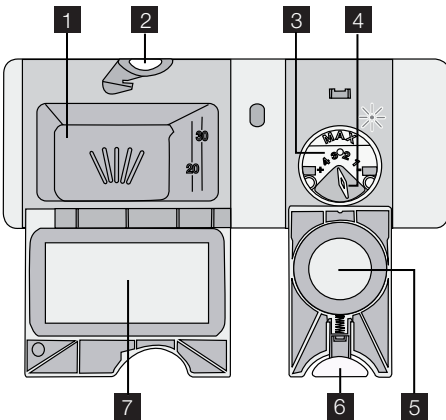

Mosogatószer használata

🌿 A környezet védelme érdekében ne használjon a szükségesnél több mosogatószert. Kövesse a mosogatószer gyártójának a csomagoláson található utasításait.

A mosogatószer-adagoló feltöltése:

1. Nyomja meg a kioldógombot **2** fedelnek felnyitásához **7** a mosogatószer-adagoló
2. Tegye a mosogatószert az adagolóba **1**.

3. Ha előmosogatási fázissal rendelkező mosogatóprogramot használ, tegyen egy kevés mosogatószert a készülék ajtajának belsejébe.
4. Ha mosogatószer-tablettát használ, tegye a mosogatószer-adagolóba **1**.
5. Zárja be a mosogatószer-adagolót. Nyomja le a fedelet, amíg a helyére nem kattant.

i Mosogatószer-tabletta használata esetén használja a hosszú mosogatóprogramokat. Ezek a rövid programok során nem oldódnak fel teljesen, így csökkenthetik a mosás eredményét.

Az öblítőszert használata

i Az öblítőszert lehetővé teszi, hogy az edények folt- és csikmentesen száradjanak. Az öblítőszert-adagoló az utolsó öblítéskor automatikusan adagolja az öblítőszert.

Az öblítőszert-adagoló feltöltéséhez kövesse az alábbi lépéseket:

1. Nyomja meg a kioldógombot **6** fedelnek kinyitásához. **5** az öblítőszert-adagoló
2. Töltse fel az öblítőszert-adagolót **3** öblítőszerttel. A "max" jelzés a maximális szintet mutatja.

3. A kilöttyent öblítőszer nedvszívó törlőkendővel távolítsa el, hogy a mosogatóprogram alatt megakadályozza a túlzott habképződést.
4. Zárja be az öblítőszer-adagolót. Nyomja le a fedelet, amíg a helyére nem kattán.

Állítsa be az öblítőszer adagolását

Gyári beállítás: 3. állás

MULTITAB FUNKCIÓ

A multitab funkció kombinált mosogató-szer-tablettáknál alkalmazható. Ezek a termékek mosogatószert, öblítőszer és mosogatógéphez használandó só tartalmaznak. A tabletták bizonyos típusai más vegyszereket is tartalmazhatnak.

Biztosítsa, hogy a tabletták megfeleljenek lakóhelye vízkeménységének (tekintse meg a termék csomagolásán lévő információkat). A multitab funkció leállítja az öblítőszer és a só betöltését.

A multitab funkció automatikusan kikapcsolja az öblítőszer és a só jelzőfényeit.

A multitab funkció használatakor a program időtartama megnövekedhet.

- i** A multitab funkciót a mosogatóprogram indítása előtt kapcsolja be vagy ki. A funkciót a mosogatóprogram működése közben nem lehet be- vagy kikapcsolni.

A multitab funkció bekapcsolása

1. Kapcsolja be a készüléket.
2. Győződjön meg arról, hogy a készülék beállítási módban van.
3. Nyomja be egyszerre, és tartsa lenyomva a (D) és (E) funkciógombokat, amíg a multitab jelzőfénye felgyullad.

Az adagolás 1. (legalacsonyabb adagolás) és 4. (legmagasabb adagolás) pozíció között állítható be.

Forgassa el az öblítőszer-adagoló kiválasztógombját **4** az adag növeléséhez vagy csökkentéséhez.

4. Engedje fel a (D) és (E) funkciógombokat. A funkciót bekapcsolta.

- Amikor bekapcsolja a multitab funkciót, az mindaddig bekapcsolva marad, amíg ki nem kapcsolja.

A multitab funkció kikapcsolásához, és külön mosogatószer, só és öblítőszer használatához

1. Kapcsolja be a készüléket.
2. Győződjön meg arról, hogy a készülék beállítási módban van.
3. Nyomja be egyszerre, és tartsa lenyomva a (D) és (E) funkciógombokat, amíg a multitab jelzőfénye felgyullad.
4. Engedje fel a (D) és (E) funkciógombokat. A funkciót kikapcsolta.
5. Töltse fel a sótartályt és az öblítőszer-adagolót.
6. Állítsa a vízkeménységet a legmagasabb szintre.
7. Indítson el egy mosogatóprogramot edények nélkül.
8. Amikor a mosogatóprogram befejeződött, állítsa be lakóhelye vízkeménységének megfelelően a vízlágyítót.
9. Állítsa be az öblítőszer mennyiségét.

EVŐESZKÖZÖK ÉS EDÉNYEK BEPAKOLÁSA

- i** Lásd a "Töltet RealLife példák" útmutatót.

Javaslatok és tanácsok

- Ne helyezzen a készülékbe a vizet felszívó darabokat (szivacsot, rongyot).
- Az edényekről távolítsa el az ételmaradékokat.
- Áztassa fel az edényekre égett ételt.
- Az üreges tárgyakat (pl. csészék, poharak és lábasok) nyílásukkal lefele tegye be.

- Vigyázzon, hogy a víz ne gyűlhessen bele az edényekbe vagy csészékbe.
- Fontos, hogy az edények és evőeszközök ne legyenek egymásba csúsztatva.
- Győződjön meg arról, hogy a poharak nem érnek egymáshoz.
- A kisebb tárgyakat helyezze az evőeszközkosárba.
- A kanalakat más evőeszközökkel vegyesen pakolja be, hogy ne tapadjanak össze.

- Az edényeket úgy helyezze a kosárba, hogy a víz az összes felületet érje.
- A könnyű darabokat helyezze a felső kosárba. Ügyeljen arra, hogy az eszközök ne mozdulhassanak el.

- A műanyag darabokra és tapadásmentes bevonatú serpenyőkre vízcseppek gyűlhetnek.

MOSOGATÓPROGRAM KIVÁLASZTÁSA ÉS ELINDÍTÁSA

A mosogatási program elindítása késleltetett indítás nélkül

i A mosogatási programot nyitott vagy zárt készülékajtó mellett is beállíthatja. Ha az ajtó nyitva van, módosíthatja a beállítást, mert a készülék csak az ajtó becsukása után lép működésbe. Ha az ajtó zárt helyzetben van, a készülék a mosogatási program beállítását követő 3 másodperccel indul el.

1. Kapcsolja be a készüléket. Győződjön meg arról, hogy a készülék beállítási módban van-e.
2. Válasszon ki egy mosogatóprogramot.
 - A megfelelő program jelzőfénye felgyullad.
 - Az összes többi programkijelző kialszik.
 - A programidő villog a kijelzőn.
3. Csukja be a mosogatógép ajtaját, a program automatikusan elindul.
 - A programidő nem villog tovább a kijelzőn.

A mosogatási program elindítása késleltetett indítással

i A késleltetett indítást nyitott vagy zárt készülékajtó mellett is beállíthatja. Ha az ajtó nyitva van, módosíthatja a beállítást, mert a készülék csak az ajtó becsukása után lép működésbe. Ha az ajtó zárt helyzetben van, a készülék a késleltetett indítás beállítását követő 3 másodperccel indul el.

1. Kapcsolja be a készüléket. Győződjön meg arról, hogy a készülék beállítási módban van-e.
2. Válasszon ki egy mosogatóprogramot.
3. Nyomja meg ismételten a késleltetett indítás gombot, amíg a kijelző a késleltetett indítás idejét mutatja.
 - A késleltetett indítás időtartam villogni kezd a kijelzőn.

4. Csukja be a mosogatógép ajtaját, a program automatikusan elindul.

- A késleltetett indítás időtartama nem villog tovább a kijelzőn.

Amikor a visszaszámlálás befejeződött, a mosogatóprogram automatikusan elindul.

i Az ajtó kinyitása megszakítja a visszaszámlálást. Amikor ismét becsukja az ajtót, a visszaszámlálás a megszakítási ponttól folytatódik.

A késleltetett indítás törlése

A visszaszámlálás nem folytatódik

1. Nyomja meg ismételten a késleltetett indítás gombot, amíg a kijelző a mosogatóprogram idejét mutatja.
2. Csukja be a mosogatógép ajtaját, a program automatikusan elindul.

A visszaszámlálás megkezdődik

- Nyomja meg ismételten a késleltetett indítás gombot, amíg a kijelző a mosogatóprogram idejét mutatja.
 - A programidő villog a kijelzőn. Néhány másodperc múlva az idő villogása abamarad, és a mosogatási program automatikusan elindul.

Mosogatóprogram megszakítása

- Nyissa ki a mosogatógép ajtaját. – A program leáll.
- Zárja be a készülék ajtaját.
 - A program a megszakítási ponttól folytatódik.

A mosogatóprogram törlése

Ha a mosogatóprogram még nem indult el, módosíthatja a beállításokat.

Ahhoz, hogy a mosogatóprogramot a program üzemelése közben módosítsa, először törölnie kell a korábbi programot.

- Nyomja le és tartsa lenyomva a (B) és (C) funkciógombot mindaddig, míg valamilyen program visszajelző világítani nem kezd, és a kijelzőn két vízszintes állapotjelző sáv nem jelenik meg.

- i** Egy új mosogatóprogram elindítása előtt ellenőrizze, hogy van-e mosogatószer a mosogatószer-adagolóban.

A mosogatóprogram vége

A mosogatóprogram befejezése után nulla látható a kijelzőn és világít a vége visszajelző.





1. Kapcsolja ki a készüléket.
2. Nyissa ki a készülék ajtaját.

- i** Jobb szárítási eredmény eléréséhez tartsa a készülék ajtaját nyitva néhány percig.

Távolítsa el az edényeket a kosarakból

- A kipakolás előtt várja meg, amíg az edények kihűlnek. A forró edények könnyebben megsérülnek.
- Először az alsó kosarat, majd a felső kosarat ürítse ki.
- Lehetséges, hogy víz van a készülék oldalfalain és ajtaján. A rozsdamentes acél hamarabb lehül, mint az edények.

MOSOGATÓPROGRAMOK

| Program | Szennyeződés típusa | Töltet típusa | Program leírása |
|---|--|--|--|
| AUTO 45°-70° ¹⁾ | Összes | Edények, evőeszközök, lábasok és fazekak | Előmosás Főmosogatás: 45°C-on vagy 70°C-on Öblítések Szárítás |
|  | Erős szennyezettség | Edények, evőeszközök, lábasok és fazekak | Előmosás Főmosogatás: 70°C-on Öblítések Szárítás |
|  2) | Friss szennyezettség | Edények és evőeszközök | Főmosogatás: 60°C-on Öblítés |
|  ECO ³⁾ | Normál szennyezettség | Edények és evőeszközök | Előmosás Főmosogatás: 50°C-on Öblítések Szárítás |
|  | Ezzel a programmal gyorsan leöblítheti az edényeket. Így megakadályozza, hogy az ételmaradék rászáradjon az edényekre, és kellemetlen szagok képződjenek. Ehhez a programhoz ne használjon mosogatószer. | | Öblítés |



1) A készülék érzékeli a kosarakba helyezett edények mennyiségét és szennyezettségét. Automatikusan beállítja a szükséges hőmérsékletet, vízmennyiséget, áramfogyasztást és programidőt.

2) Ezzel a programmal enyhén szennyezett edényeket mosogathat el. Rövid idő alatt is kiváló eredményeket nyújt.

3) Ezt a programot használják tesztprogramként a bevizsgáló intézetek. Ezzel a programmal a leghatékonyabb víz- és áramfelhasználás mellett mosogathatja el a normál mértékben szennyezett edényeket és evőeszközöket. A tesztadatok megtalálhatók kiadványunkban.

Fogyasztási értékek

| Program ¹⁾ | Energia (kWh) | Víz (liter) |
|--|---------------|-------------|
| AUTO 45°-70° | 0,9 - 1,7 | 8 - 17 |
|  | 1,4 - 1,6 | 15 - 16 |

| Program ¹⁾ | Energia (kWh) | Víz (liter) |
|--|---------------|-------------|
|  | 0,9 | 9 |
|  | 1,0 - 1,1 | 10 - 11 |
|  | 0,1 | 4 |

1) A kijelző a programidőt mutatja.

i A víz nyomása és hőmérséklete, az áramszolgáltatás ingadozásai és az

edények mennyisége módosíthatják ezeket az értékeket.

ÁPOLÁS ÉS TISZTÍTÁS

A szűrők eltávolítása és tisztítása

A szennyezett szűrők rontják a mosogatás hatékonyságát.

Annak ellenére, hogy a szűrők nem igényelnek különösebb karbantartást, rendszeres ellenőrzésük, és szükség esetén tisztításuk ajánlott.

1. Forgassa az óramutató járásával ellentétes irányba, és vegye ki a (B) szűrőből az (A) szűrőt.

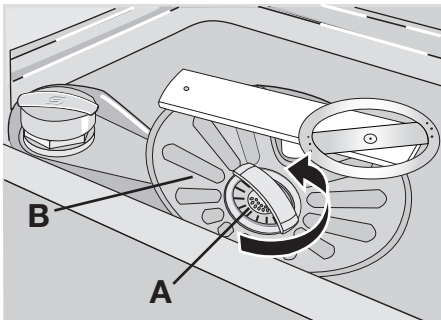

2. Az (A) szűrő két részből áll. A szűrő szétszereléséhez húzza szét a részeket.

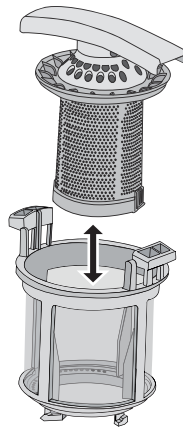

3. Mindkét részt mossa tisztára folyó víz alatt.
4. Illessze egymáshoz az (A) szűrő két részét és nyomja össze. Ügyeljen rá, hogy megfelelően illeszkedjenek.
5. Vegye ki a (B) szűrőt.
6. Alaposan tisztítsa meg a (B) szűrőt folyó víz alatt.
7. Helyezze a (B) szűrőt eredeti állásába. Ellenőrizze, hogy a két vezetősínben (C) megfelelően illeszkedik-e.

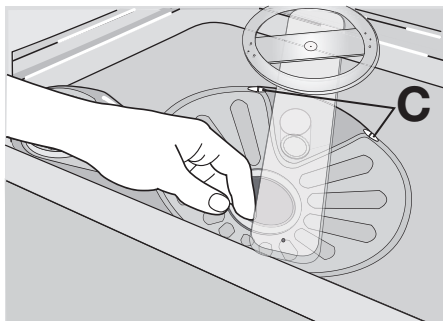

8. Helyezze az (A) szűrőt a helyére a (B) szűrőben. Forgassa az (A) szűrőt az óra-

mutató járásával megegyező irányba, amíg rögzül.

Szűrőkarok tisztítása

Ne távolítsa el a szűrőkarokat. Ha a szűrőkarok furatai eltömődnének, a szennyeződés megmaradó részét egy hegyes végű pálcával távolítsa el.

Külső felületek tisztítása

A mosogatógép és a kezelőpanel külső felületét törölje át egy puha, nedves ruhával. Csak semleges tisztítószeret használjon. Ne használjon súrolószert, súrolószivacsot vagy oldószereket (pl.: acetont).

MIT TEGYEK, HA...

A készülék nem indul el, vagy működés közben leáll.

Először próbálja meg kiküszöbölni a problémát (lásd a táblázatot). Ha nem sikerül, forduljon szakszervizhez.

Bizonyos meghibásodások esetén a kijelzőn egy riasztási kód látható:

- **,10** - A készülék nem tölt be vizet.
- **,20** - A készülék nem ereszt le a vizet.
- **,30** - A túlcserülés-gátló bekapcsolt.

⚠ Vigyázat Az ellenőrzés előtt a készüléket kapcsolja ki.

| Probléma | Lehetséges ok | Lehetséges megoldás |
|------------------------------------|--|--|
| A készülék nem tölt be vizet. | A vízcsap eltömődött vagy vízköves. | Tisztítsa ki a vízcsapot. |
| | A víznyomás túl alacsony. | Forduljon a helyi vízszolgáltatóhoz. |
| | A vízcsap zárva van. | Nyissa ki a vízcsapot. |
| | Eltömődött a befolyócső szűrője. | Tisztítsa meg a szűrőt. |
| A készülék nem ereszt le a vizet. | A befolyócső csatlakozása nem megfelelő. | Ügyeljen arra, hogy a csatlakozás megfelelő legyen. |
| | A befolyócső sérült. | Ügyeljen rá, hogy a befolyócsövön ne legyen sérülés. |
| A készülék nem ereszt le a vizet. | A szifon eltömődött. | Tisztítsa ki a szifont. |
| | A kifolyócső csatlakozása nem megfelelő. | Ügyeljen arra, hogy a csatlakozás megfelelő legyen. |
| A túlcserülés-gátló bekapcsolt. | Megsérült a kifolyócső. | Ügyeljen rá, hogy a kifolyócsövön ne legyen sérülés. |
| | | Zárja el a vízcsapot, és forduljon a szakszervizhez. |
| Nem indul el a mosogatósi program. | A készülék ajtaja nyitva van. | Zárja be a készülék ajtaját. |
| | A hálózati csatlakozódugó nincs helyesen csatlakoztatva a hálózati csatlakozóaljzatba. | Csatlakoztassa megfelelően a csatlakozódugót. |
| | A biztosítódobozban kiolvadt a biztosító. | Cserélje ki a biztosítót. |

| Probléma | Lehetséges ok | Lehetséges megoldás |
|----------|-------------------------------------|---|
| | Késleltetett indítás van beállítva. | <ul style="list-style-type: none"> • Törölje a késleltetett indítást. • Amikor a visszaszámlálás befejeződött, a mosogatóprogram automatikusan elindul. |

Az ellenőrzés után kapcsolja be a készüléket. A program a megszakítási ponttól folytatódik.

Ha a meghibásodás ismét jelentkezik, forduljon a szervizhez.

Ha a kijelző a fentiekől eltérő hibakódot mutat, forduljon a szervizhez.

A szerviz számára szükséges adatok az adattáblán találhatóak.

Jegyezze fel a következő adatokat:

- Modell (MOD.)
-
- Termékszám (PNC)
- Sorozatszám (S.N)

A mosogatás és a szárítás eredménye nem kielégítő.



| Probléma | Lehetséges ok | Lehetséges megoldás |
|--|---|--|
| Az edények nem tiszták. | A kiválasztott mosogatóprogram nem felel meg a töltet és a szennyeződés típusának. | Győződjön meg arról, hogy megfelelő-e a mosogatóprogram az ilyen típusú töltet és a szennyeződés esetében. |
| | Az edényeket nem helyezte megfelelően a kosarakba, a víz nem érte el az összes felületet. | Helyezze az edényeket megfelelően a kosarakba. |
| | A szűrőkarok nem tudnak szabadon mozogni. Az edények nem megfelelően vannak a kosarakba helyezve. | Győződjön meg arról, hogy a töltet helytelen elrendezése miatt nincsenek-e a szűrőkarok elakadva. |
| | A szűrők szennyezettek vagy nincsenek megfelelően behelyezve. | Győződjön meg arról, hogy tiszták-e a szűrők, és megfelelően vannak-e összeszerelve és betéve. |
| | Nem elegendő vagy hiányzik a mosogatószer. | Győződjön meg arról, hogy elegendő mosogatószert töltött be. |
| Vízkömaradványok vannak az edényeken. | A sótartály üres. | Töltse fel a sótartályt mosogatógéphez használatos sóval. |
| | A vízlágyító szintje nincs megfelelően beállítva. | Állítsa be a vízlágyító megfelelő szintjét. |
| | A sótartály kupakja nincs megfelelően visszazárva. | Győződjön meg arról, hogy a sótartály kupakja megfelelően zár-e. |
| A poharakon és az edényeken csíkok, fehér foltok vagy kékes bevonat látható. | Túl sok öblítőszer adagolt. | Csökkentse az öblítőszer mennyiségét. |
| Vízcseppek száradási nyomait észleli a poharakon és az edényeken. | Túl kevés öblítőszer adagolt. | Növelje az öblítőszer mennyiségét. |
| | Lehet, hogy a mosogatószer az oka. | Használjon másik márkájú mosogatószert. |

| Probléma | Lehetséges ok | Lehetséges megoldás |
|------------------------------------|---|--|
| Nedvesek az edények. | A mosogatóprogramnak nincs szárítási, vagy rövid szárítási fázisa van. | Jobb szárítási eredmény eléréséhez tartsa az ajtót nyitva néhány percig. |
| Az edények nedvesek és hőmályosak. | Az öblítőszer-adagoló üres. | Töltse fel az öblítőszer-adagolót öblítőszerrel. |
| | A multibab funkció be van kapcsolva (ez a funkció automatikusan kikapcsolja az öblítőszer-adagolást). | Kapcsolja be az öblítőszer-adagolót. |

Az öblítőszer-adagoló bekapcsolása

1. Kapcsolja be a készüléket. Győződjön meg arról, hogy a készülék beállítási módban van-e.
2. Nyomja meg egyszerre és tartsa le nyomva a (B) és a (C) funkciógombokat, amíg az (A), (B) és (C) funkciógombok feletti jelzőfények villogni nem kezdenek.
3. Engedje fel a (B) és (C) funkciógombokat.
4. Nyomja be a (B) funkciógombot.
 - Az A és a C funkciógombok feletti programkijelzők kialszanak.

- A B funkciógomb feletti programkijelző tovább villog.
- A kijelzőn az öblítőszer-adagoló beállítása látható.

| | |
|---|---|
|  | Az öblítőszer-adagoló ki van kapcsolva. |
|  | Az öblítőszer-adagoló be van kapcsolva. |

5. A beállítás módosításához nyomja meg a (B) funkciógombot.
6. A megerősítéshez kapcsolja ki a készüléket.

MŰSZAKI ADATOK

| | |
|---|---|
| Gyártó védjegye | ELECTROLUX |
| Forgalmazó | Electrolux Lehel Kft. Háztartási Készülékek, 1142 Budapest, Erzsébet kir.-né út 87. |
| Típusazonosító | ESI 65060 |
| Energiahatékonysági osztály (skála A-tól G-ig, ahol A - hatékonyabb: G - kevésbé hatékony) | A |
| A szabvány ciklus gyártó általi megnevezése, amelyre a címkén és az adatlapon található információ vonatkozik |  |
| Energiafelhasználás a szabvány ciklust alapul véve (a tényleges energiafelhasználás függ a készülék használatának a módjától) (kWh) | 1 |
| Tisztítási hatékonyság (skála A-tól G-ig, ahol A - magasabb: G - alacsonyabb) | A |
| Szárítási hatékonyság (skála A-tól G-ig, ahol A - magasabb: G - alacsonyabb) | A |
| A mosogatógép befogadó képessége szabványos teríték esetén | 12 személyes |
| Vízfelhasználás a szabvány ciklus alapján (liter) | 11 |
| Szabvány ciklus programideje (perc) | 160 |
| Átlagos becsült évi energia- és vízfelhasználás 220 ciklusra kifejezve (kWh / liter) | 211,2 / 2420 |
| Szabvány ciklus alatti zajszint Db(A) | 47 |

| | |
|-------------------------------|-----------|
| Méreték Szélesség (mm) | 596 |
| Magasság munkafelülettel (mm) | 818 - 898 |
| Max. mélység (mm) | 575 |
| Összteljesítmény (W) | 2200 |
| Hálózati víznyomás | 0,5 |
| Minimum (bar) - Maximum (bar) | 8 |

- i** Az elektromos csatlakoztatásra vonatkozó adatok a készülék ajtajának belső szélén lévő adattáblán láthatók.
- i** Ha a meleg víz alternatív energiaforrásokból származik (pl. napelemek, foto-

voltaikus panelek vagy szélenergia), akkor használja a melegvíz-vezeték az energiafogyasztás csökkentése érdekében.

KÖRNYEZETVÉDELMI TUDNIVALÓK

A terméken vagy a csomagoláson található  szimbólum azt jelzi, hogy a termék nem kezelhető háztartási hulladékként. Ehelyett a terméket el kell szállítani az elektromos és elektronikai készülékek újrahasznosítására szakosodott megfelelő begyűjtő helyre. Azzal, hogy gondoskodik ezen termék helyes hulladékba helyezéséről, segít megelőzni azokat, a környezetre és az emberi egészségre gyakorolt potenciális kedvezőtlen következményeket, amelyeket

ellenkező esetben a termék nem megfelelő hulladékkezelése okozhatna. Ha részletesebb tájékoztatásra van szüksége a termék újrahasznosítására vonatkozóan, kérjük, lépjen kapcsolatba a helyi önkormányzattal, a háztartási hulladékok kezelését végző szolgálattal vagy azzal a bolttal, ahol a terméket vásárolta.

A következő jelzéssel ellátott anyagokat hasznosítsa újra:  . A csomagolást helyezze a megfelelő konténerekbe.

Electrolux. Thinking of you.

Les mer om hvordan vi tenker på www.electrolux.com

INNHOLD

| | | | |
|---------------------------------------|----|---------------------------------|----|
| Sikkerhetsinformasjon | 18 | Multitab-funksjon | 25 |
| Produktbeskrivelse | 20 | Sette inn servise og bestikk | 25 |
| Betjeningspanel | 21 | Velge og starte et vaskeprogram | 26 |
| Bruk av produktet | 22 | Oppvaskprogram | 27 |
| Stille inn vannhardhet | 23 | Stell og rengjøring | 28 |
| Bruke oppvaskmaskinsalt | 23 | Hva må gjøres, hvis... | 28 |
| Bruk av oppvaskmiddel og skyllemiddel | 24 | Tekniske data | 30 |
| | | Miljøvern | 31 |

Med forbehold om endringer



SIKKERHETSINFORMASJON

Les denne håndboken nøye før installasjon og bruk:

- For å hindre skade på deg selv og din eiendom.
- For å ta vare på miljøet.
- For å kunne bruke produktet riktig.

Ta vare på bruksanvisningen, og pass på at den følger med maskinen hvis du flytter den eller gir den bort.

Produsenten er ikke ansvarlig hvis feilaktig montering eller bruk forårsaker skade.

Sikkerhet for barn og sårbare personer

- Ikke la personer, inkludert barn, med reduserte fysiske sanser, reduserte mentale evner eller mangel på erfaring og kunnskap bruke produktet. De trenger tilsyn eller må få instruksjon i bruken av produktet av en person som er ansvarlig for deres sikkerhet.
- Hold tilsyn med barn, slik at de ikke leker med produktet.
- Oppbevar all emballasje utilgjengelig for barn. Det er fare for kvælning eller skade.
- Oppbevar alle vaskemidler på et trygt sted. Ikke la barn komme i berøring med oppvaskmidlene.
- Hold barn og kjæledyr borte fra produktet når døren er åpen.

Generelt om sikkerhet

- Oppvaskmaskinens spesifikasjoner må ikke endres. Det er fare for skade på oppvaskmaskinen.
- Følg sikkerhetsanvisningene fra produsenten av oppvaskmiddelet for å hindre brannskader i øyne, munn og svelg.

- Ikke drikk vannet fra oppvaskmaskinen. Det kan være rester av oppvaskmiddel i oppvaskmaskinen.
- Ikke la døren til oppvaskmaskinen stå åpen uten tilsyn. Dette vil hindre skader som kan oppstå hvis noen faller på den åpne døren.
- Ikke sitt eller stå på den åpne døren

Bruk

- Oppvaskmaskinen er kun beregnet for bruk i vanlige husholdninger. For å hindre personskader og skade på eiendom, må ikke oppvaskmaskinen brukes til andre formål.
- Bruk oppvaskmaskinen kun til å vaske husholdningsredskaper som tåler oppvaskmaskin.
- Ikke sett brennbare produkter eller gjenstander som er våte av brennbare produkter inn i eller i nærheten av oppvaskmaskinen. Eksplosjons- eller brannfare.
- Sett kniver og alle skarpe redskaper med spissen ned i bestikkurven. De kan eventuelt legges vannrett i den øvre kurven eller i knivkurven. (Ikke alle modeller har knivkurv).
- Bruk bare produkter spesielt beregnet på oppvaskmaskiner (oppvaskmiddel, salt og skyllemiddel).
- Andre typer salt, som ikke er spesielt beregnet på bruk i oppvaskmaskiner, kan skade vannavherderen.
- Fyll beholderen med salt før du starter et oppvaskprogram. Salt som blir liggende igjen i oppvaskmaskinen kan forårsake

korrosjon eller lage hull i bunnen av oppvaskmaskinen.

- Ikke fyll annet enn skyllemiddel i skyllemiddelbeholderen (for eksempel oppvaskmiddel eller flytende oppvaskmiddel). Dette kan skade oppvaskmaskinen.
- Forsikre deg om at spylearmene kan bevege seg fritt før du starter et oppvaskprogram.
- Oppvaskmaskinen kan slippe ut varm damp hvis du åpner døren mens et oppvaskprogram er i gang. Det er fare for hudforbrenning.
- Ikke ta ut oppvasken fra oppvaskmaskinen før oppvaskprogrammet er ferdig.

Rengjøring og stell

- Før du rengjør oppvaskmaskinen, må du slå den av og trekke støpselet ut av stikkontakten.
- Ikke bruk brannfarlige produkter eller produkter som kan føre til korrosjon.
- Bruk ikke apparatet uten filterne. Forsikre deg om at filterne er korrekt montert. Ukorrekt installasjon vil føre til utilfredsstillende vaskeresultater og skader på apparatet
- Ikke bruk spylevann eller damp til å rengjøre maskinen. Fare for elektrisk støt og skade på oppvaskmaskinen.

Montering

- Påse at produktet ikke er skadet. Du må ikke montere eller koble til et skadet produkt, ta kontakt med leverandøren.
- Fjern all emballasje før du monterer og bruker produktet.
- Det er bare kvalifiserte personer som kan ta seg av elektriske tilkoblinger, rørleggerarbeid og montering av produktet. Dette vil hindre skade på produkt og person.
- Påse at støpselet ikke sitter i stikkontakten mens maskinen monteres.
- Ikke bor hull i noen av sidene på maskinen. Dette for å hindre skade på hydrauliske og elektriske komponenter.
- **Viktig!** Du må følge instruksjonene i målen som leveres med produktet:
 - For å montere maskinen.
 - For å montere møbeldøren.
 - For å kople til vannforsyningen og vannavlopet.

- Pass på at maskinen er installert under og ved siden av stabile seksjoner.

Forholdsregler ved frost

- Ikke monter oppvaskmaskinen på et sted der temperaturen er under 0 °C.
- Produsenten er ikke ansvarlig for frostskader.

Vanntilkopling

- Bruk nye slanger når du skal koble oppvaskmaskinen til vanntilførselen. Du må ikke bruke brukte slanger.
- Sjekk røropplegget før maskinen kobles til. La vannet renne i noen minutter før du kobler til inntaksslengen.
- Pass på at vannslangen ikke blir klemt eller skadet når du monterer oppvaskmaskinen.
- Kontroller at vanntilkoblingene er tette slik at du unngår vannlekkasjer.
- Først gang du bruker oppvaskmaskinen må du kontrollere at slangene ikke lekker.
- Vanninntaksslengen har en sikkerhetsventil og en dobbel mantel med en indre strømledning. Det er bare trykk i inntaksslengen når oppvaskmaskinen tar inn vann. Hvis det er en lekkasje i vanninntaksslengen, vil sikkerhetsventilen avbryte vanngjennomstrømningen.
 - Vær forsiktig når du kople til vanninntaksslengen:
 - Ikke legg vanninntaksslengen eller sikkerhetsventilen i vann.
 - Hvis vanninntaksslengen eller sikkerhetsventilen blir skadet, må du straks trekke støpselet ut av stikkontakten.
 - Kontakt servicesenteret hvis vanninntaksslengen med sikkerhetsventil må skiftes.

 **Advarsel** Farlig spenning.

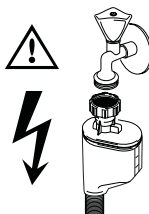

Elektrisk tilkøpling

- Oppvaskmaskinen må være jordet.
- Forsikre deg om at den elektriske informasjonen på typeskiltet er i samsvar med strømtilførselen i boligen din.
- Bruk alltid korrekt montert, jordet stikkontakt.
- Ikke bruk doble stikkontakter eller skjøteledninger. Det kan være brannfarlig.
- Du må ikke bytte ut eller endre strømkabelen. Kontakt servicesenteret.
- Pass på så du ikke klemmer eller på annen måte skader støpselet og kabelen bak maskinen.
- Forsikre deg om at det er tilgang til stikkontakten etter monteringen.
- Ikke trekk i kabelen for å koble fra enheten. Trekk alltid i selve støpselet.

Servicesenter

- Overlat alle reparasjoner og annet arbeid på oppvaskmaskinen til en kvalifisert person. Kontakt servicesenteret.
- Bruk kun originale reservedeler

Kassere oppvaskmaskinen

- For å forhindre risikoen for fysisk skade:
 - Trekk støpselet ut av stikkontakten.

- Kutt av strømkabelen og kast den.
- Fjern dørlåsen. Dette forhindrer at barn eller kjæledyr kan stenge seg inne i oppvaskmaskinen. Det er fare for kveldning.
- Kasser oppvaskmaskinen ved det lokale resirkuleringssenteret.



Advarsel Oppvaskmidlene er farlige og kan forårsake korrosjon!

- Hvis det skjer en ulykke med oppvaskmidlene, må du kontakte lege umiddelbart.
- Hvis noen får oppvaskmiddel i munnen, må du kontakte lege umiddelbart.
- Hvis noen får oppvaskmiddel i øynene, må du kontakte lege umiddelbart og skylle øynene med vann.
- Oppbevar oppvaskmidlene på et sikkert sted og utenfor barns rekkevidde.
- La ikke maskindøren stå åpen når det er oppvaskmidler i oppvaskmiddelbeholderen.
- Fyll først oppvaskmiddelbeholderen rett før du starter et oppvaskprogram.

PRODUKTBESKRIVELSE

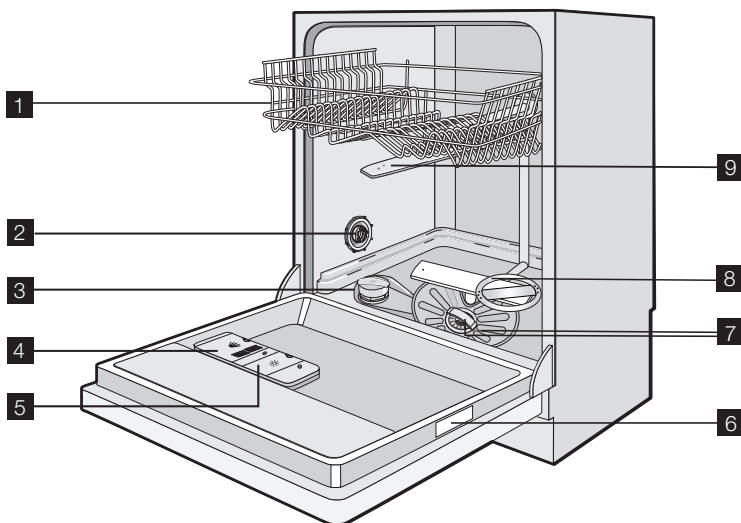

1 Øvre kurv

2 Justeringshjul for innstilling av vannhardhet

3 Saltbeholder

4 Oppvaskmiddelbeholder

- 5** Skyllemiddelbeholder
- 6** Typeskilt
- 7** Filtre

- 8** Nedre spylearm
- 9** Øvre spylearm

BETJENINGSPANEL

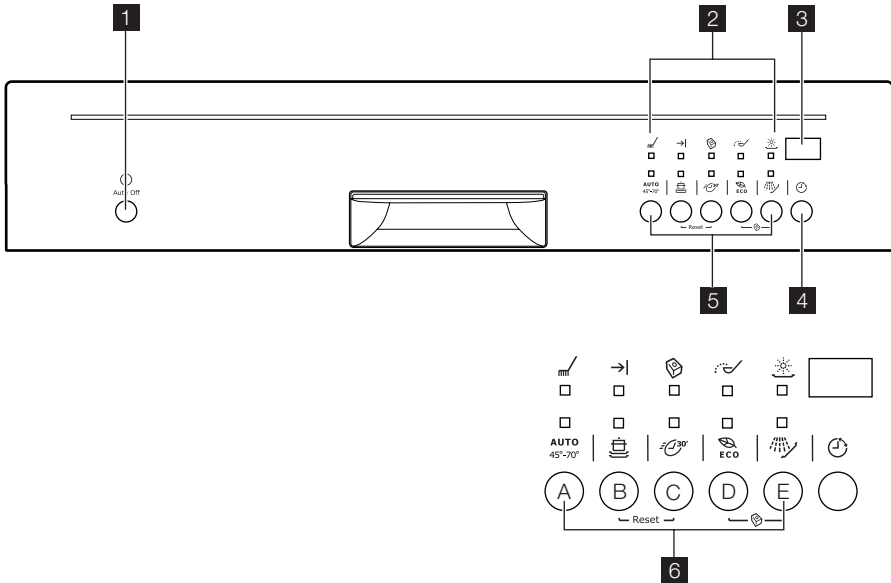

- 1** På/av-knapp
- 2** Kontrollamper
- 3** Display
- 4** Knapp for starttidsforvalg
- 5** Knapper for programvalg
- 6** Funksjonsknapper

Kontrollamper

| | |
|--|---|
| | Programindikator. Den tennes når oppvaskprogrammet starter og slukker når programmet er ferdig |
| | Programsluttindikator. Den tennes når oppvaskprogrammet er ferdig. |
| | Indikator for multitas-funksjon. Den tennes når du aktiverer funksjonen. |
| | Saltindikator. Den tennes når du må fylle saltbeholderen. ¹⁾ Når du har fylt beholderen, kan lampen fortsette å lyse i noen timer. Dette har ingen betydning for oppvaskmaskinens drift. |
| | Glansmiddelindikator. Den tennes når du må fylle glansmiddelbeholderen. ¹⁾ |

¹⁾ Når salt- og/eller glansmiddelbeholderen er tom, tennes ikke de tilhørende indikatorene når et oppvaskprogram er i gang.

På/av-knapp

Trykk på denne knappen for å slå oppvaskmaskinen på eller av.

Ti minutter etter at oppvaskprogrammet er ferdig, deaktiverer Auto Off-funksjonen maskinen automatisk. Dette bidrar til å redusere energiforbruket.

Display

Displayet viser:

- Den elektroniske reguleringen av vannhardheten
- Aktivisering/deaktivering av glansmiddelbeholderen (bare når multitab-funksjonen er på)
- Oppvaskprogrammets varighet
- Tid som gjenstår til oppvaskprogrammet er ferdig
- Slutt på oppvaskprogram (displayet viser en null)
- Tidspunkt for starttidsforvalg
- Alarmkoder.

Knapp for starttidsforvalg

Bruk denne knappen for å utsette start av vaskeprogrammet med et intervall på mellom 1 og 24 timer. Se etter i kapitlet "Velge og starte et vaskeprogram".

Knapper for programvalg

Trykk på en av disse knappene for å velge et oppvaskprogram. Den tilhørende indikatoren tennes. Se "Oppvaskprogram".

Funksjonsknapper

Med disse knappene kan du:

- Regulere vannhardheten elektronisk. Se "Stille inn vannhardhet".
- Aktivere og deaktivere multitab-funksjonen. Se "Multitab-funksjon".
- Aktivere eller deaktivere glansmiddelbeholderen (bare når multitab-funksjonen er på). Se "Hva må gjøres, hvis...".
- Avbryte et oppvaskprogram som er i gang. Se "Velge og starte et oppvaskprogram".

Innstillingsmodus

Oppvaskmaskinen må være i innstillingsmodus når du vil gjøre følgende:

- Starte et oppvaskprogram.
- Starte et starttidsforvalg.
- Regulere vannhardheten elektronisk.
- Deaktivere eller aktivere glansmiddelbeholderen (bare når multitab-funksjonen er på).

Slå på maskinen. Maskinen er i innstillingsmodus når:

- Alle programindikatorenne tennes.
- Displayet viser to horisontale statuslinjer.

Slå på maskinen. Oppvaskmaskinen er ikke i innstillingsmodus når:

- Bare én programindikator tennes.
- Displayet viser varigheten til et oppvaskprogram eller starttidsforvalg.
 - Du må avbryte programmet eller starttidsforvalget for å gå tilbake til innstillingsmodus. Se "Velge og starte et oppvaskprogram".

BRUK AV PRODUKTET

1. Kontroller at nivået for vannavherderen er justert i forhold til vannhardheten i området ditt. Juster vannavherderen hvis det ikke er det.
2. Fyll saltbeholderen med spesialsalt for oppvaskmaskiner.
3. Fyll skyllemiddel i skyllemiddelbeholderen.
4. Sett inn bestikk og servise i maskinen.
5. Velg korrekt oppvaskprogram på bakgrunn av mengden servise og grad av smuss.
6. Fyll oppvaskmiddelbeholderen med riktig mengde oppvaskmiddel.
7. Start oppvaskprogrammet.



Hvis du bruker kombi-oppvaskmiddel-tabletter ("3 i 1", "4 i 1", "5 i 1"), må du bruke multitab-funksjonen (se kapitlet "Multitab-funksjon").

STILLE INN VANNHARDHET

Vannavherderen fjerner mineraler og salter fra vanntilførselen. Disse mineralene og saltene kan skade oppvaskmaskinen. Juster nivået til vannavherderen hvis den ikke er justert i forhold til vannhardheten i området ditt.

Kontakt det lokale vannverket for å få vite hva vannhardheten i ditt område er.

| Vannhardhet | | | | Innstilling av vannhardhet | |
|--------------------|----------------------|------------|---------------|----------------------------|-----------------|
| Tyske grader (dH°) | Franske grader (°TH) | mmol/l | Clarke-grader | manuelt | elektronisk |
| 51 - 70 | 91 - 125 | 9,1 - 12,5 | 64 - 88 | 2 ¹⁾ | 10 |
| 43 - 50 | 76 - 90 | 7,6 - 9,0 | 53 - 63 | 2 ¹⁾ | 9 |
| 37 - 42 | 65 - 75 | 6,5 - 7,5 | 46 - 52 | 2 ¹⁾ | 8 |
| 29 - 36 | 51 - 64 | 5,1 - 6,4 | 36 - 45 | 2 ¹⁾ | 7 |
| 23 - 28 | 40 - 50 | 4,0 - 5,0 | 28 - 35 | 2 ¹⁾ | 6 |
| 19 - 22 | 33 - 39 | 3,3 - 3,9 | 23 - 27 | 2 ¹⁾ | 5 ¹⁾ |
| 15 - 18 | 26 - 32 | 2,6 - 3,2 | 18 - 22 | 1 | 4 |
| 11 - 14 | 19 - 25 | 1,9 - 2,5 | 13 - 17 | 1 | 3 |
| 4 - 10 | 7 - 18 | 0,7 - 1,8 | 5 - 12 | 1 | 2 |
| < 4 | < 7 | < 0,7 | < 5 | 1 ²⁾ | 1 ²⁾ |

1) Fabrikkinnstilling.

2) Ikke bruk salt ved dette nivået.

i Du må justere avherderen manuelt og elektronisk

Manuell innstilling

Drei innstillingshjulet for vannhardhet til 1 eller 2 (se tabellen).

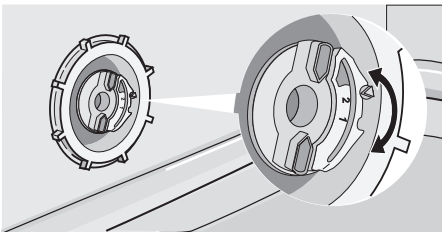

Elektronisk regulering

1. Slå på maskinen. Kontroller at maskinen står i innstillingsmodus.

- Hold funksjonsknappene (B) og (C) inne samtidig til indikatorene over funksjonsknappene (A), (B) og (C) blinker.
- Slipp funksjonsknappene (B) og (C).
- Trykk på funksjonsknapp (A).
 - Indikatorene over funksjonsknappene (B) og (C) slukker.
 - Indikatoren over funksjonsknapp (A) fortsetter å blinke.
 - Displayet viser vannhardhetsinnstillingen (eksempel: **5 L** = nivå 5).
- Trykk på funksjonsknapp (A) gjentatte ganger for å endre innstillingen.
- Slå av oppvaskmaskinen for å bekrefte.

i Hvis vannavherderen stilles elektronisk til nivå 1, forblir saltindikatorlampen slukket.

BRUKE OPPVASKMASKINSALT

Slik fyller du saltbeholderen:

- Drei lokket mot klokken og åpne saltbeholderen.

2. Fyll saltbeholderen med 1 liter vann (bare første gang du fyller på salt).
3. Bruk trakten til å fylle salt i saltbeholderen.
4. Fjern saltsøl rundt åpningen på beholderen.
5. Lukk saltbeholderen ved å dreie lokket med klokken.

i Det er normalt at det renner vann fra saltbeholderen når du fyller den.

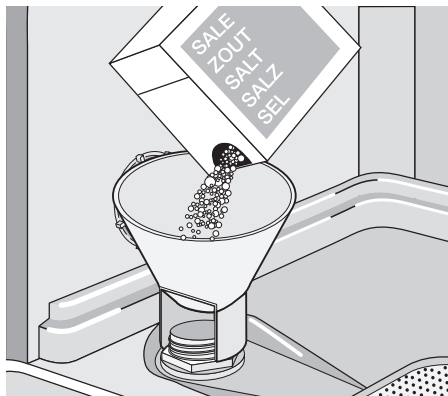

BRUK AV OPPVASKMIDDEL OG SKYLLEMIDDEL

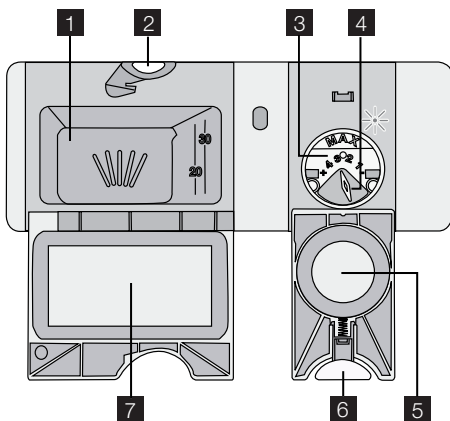

Bruke vaskemiddel

i for å hjelpe miljøet, ikke bruk mer enn riktig mengde med oppvaskmiddel. Følg produsentens anbefalinger av oppvaskmiddel på emballasjen.

Fyll oppvaskmiddelbeholderen:

1. Trykk på utløserknappen **2** for å åpne lokket **7** i vaskemiddelskuffen.
2. Ha vaskemiddel i skuffen. **1**.
3. Hvis vaskeprogrammet har en forvask-syklus, ha litt vaskemiddel i den innerste delen av døren.
4. Hvis du bruker oppvaskmiddeltabletter, legger du tablettene i oppvaskmiddelbeholderen **1**.

5. Lukk rengjøringsmiddeldispenseren. Trykk på lokket til det klikker på plass.

i Velg lange oppvaskprogrammer når du bruker oppvaskmiddeltabletter. De løser seg ikke ordentlig opp ved korte oppvaskprogrammer og kan gi dårligere oppvaskresultat.

Bruke skyllemiddel

i Skyllemiddelet gjør at serviset tørkes uten striper og flekker. Skyllemiddelbeholderen tilsetter automatisk skyllemiddel under den siste skyllefasten.

Gå fram på følgende måte for å fylle skyllemiddelbeholderen

1. Trykk på utløserknappen **6** for å åpne lokket **5** i skyllemiddelskuffen.
2. Fyll opp skyllemiddelbeholderen **3** med skyllemiddel. Merket "maks" viser maksimumnivået.
3. Tørk bort skyllemiddelsøl med en absorberende klut for å unngå for mye skumdannelse under vaskeprogrammet.
4. Lukk skyllemiddelbeholderen. Trykk på lokket til det klikker på plass.

Juster skyllemiddeldoseringen

Fabrikkinnstilling posisjon 3.

Du kan stille inn skyllemiddeldoseringen på mellom posisjon 1 (lavest dosering) og posisjon 4 (høyest dosering).

Drej på skyllemiddelvelgeren **4** for å øke eller reduserer doseringen.

MULTITAB-FUNKSJON

Multitab-funksjonen er beregnet på kombinerte oppvaskmiddeltabletter. Disse tablettene inneholder oppvaskmiddel, glansmiddel og oppvaskmaskinsalt. Noen typer tabletter kan inneholde andre midler. Kontroller at tablettene passer til hardheten på vannet der du bor (se anvisningene på produktemballasjen).

Multitab-funksjonen stopper tilførselen av glansmiddel og salt.

Multitab-funksjonen deaktiverer salt- og glansmiddelindikatorene.

Hvis du bruker multitab-funksjonen, kan programtiden bli lengre.

i Aktiver eller deaktiver multitab-funksjonen før du starter et oppvaskprogram. Du kan ikke aktivere eller deaktivere funksjonen når et oppvaskprogram er i gang.

Aktivere multitab-funksjonen

1. Slå på oppvaskmaskinen.
2. Kontroller at maskinen står i innstillingsmodus.

3. Hold funksjonsknappene (D) og (E) inne samtidig til multitab-indikatoren tennes.
4. Slipp funksjonsknappene (D) og (E). Funksjonen er aktivert.
 - Når du aktiverer multitab-funksjonen, er den aktivert til du deaktiverer den.

Deaktivere multitab-funksjonen og bruke separat oppvaskmiddel, salt og glansmiddel

1. Slå på oppvaskmaskinen.
2. Kontroller at maskinen står i innstillingsmodus.
3. Hold funksjonsknappene (D) og (E) inne samtidig til multitab-indikatoren tennes.
4. Slipp funksjonsknappene (D) og (E). Funksjonen er deaktivert.
5. Fyll saltbeholderen og glansmiddelbeholderen
6. Still vannhardheten til høyeste nivå.
7. Kjør et oppvaskprogram uten servise.
8. Når oppvaskprogrammet er ferdig, regulerer du vannhardheten etter hvor hardt vannet er der du bor.
9. Stille inn doseringen av glansmiddel.

SETTE INN SERVICE OG BESTIKK

i Se brosjyren "Eksempler på RealLife laster".

Generelle råd og tips

- Du må ikke plassere vannabsorberende gjenstander i apparatet (svamper, kjøkkenhåndklær).
- Fjern matrester fra servise.
- Bløtgjør brent mat som sitter fast.
- Sett dype gjenstander (kopper, glass og kjeler) med åpningen ned.
- Kontroller at vannet ikke samles opp i beholdere eller i boller.
- Kontroller at bestikk og servise ikke legger seg i hverandre.

- Kontroller at glassene ikke er i kontakt med andre glass.
- Legg små gjenstander i bestikkurven.
- Bland skjeer med andre bestikkdeler for å hindre at de legger seg i hverandre.
- Når du legger gjenstander i kurvene, må du kontrollere at vannet kommer til alle overflatene.
- Plasser lette redskaper i den øvre kurven. Forsikre deg om at gjenstandene ikke kan bevege seg.
- Det kan samles vanndråper på plastgjenstander og teflonbelegg.

VELGE OG STARTE ET VASKEPROGRAM

Starte oppvaskprogrammet uten starttidsforvalg

- i** Du kan velge oppvaskprogram med døren åpen eller lukket. Hvis døren er åpen, kan du endre innstillingen, fordi maskinen ikke begynner å gå før du lukker døren. Hvis døren er lukket, begynner maskinen å gå tre sekunder etter at du har valgt oppvaskprogram.

- Slå på maskinen. Kontroller at maskinen står i innstillingsmodus.
- Velg oppvaskprogram.
 - Den tilhørende programindikatoren tennes.
 - Alle de andre programindikatorerne slukker.
 - Programtiden blinker i displayet.
- Lukk døren, og oppvaskprogrammet starter automatisk.
 - Programtiden blinker ikke lenger i displayet.

Starte oppvaskprogrammet med starttidsforvalg

- i** Du kan velge starttidsforvalg med døren åpen eller lukket. Hvis døren er åpen, kan du endre innstillingen, fordi maskinen ikke begynner å gå før du lukker døren. Hvis døren er lukket, begynner maskinen å gå tre sekunder etter tiden du har valgt for starttidsforvalget.

- Slå på maskinen. Kontroller at maskinen står i innstillingsmodus.
- Velg et oppvaskprogram.
- Trykk på knappen for starttidsforvalg gjentatte ganger til displayet viser tiden for starttidsforvalget.
 - Tiden for starttidsforvalget blinker i displayet.
- Lukk døren til oppvaskmaskinen, og nedtellingen starter automatisk.
 - Tiden for starttidsforvalget blinker ikke lenger i displayet.

Når nedtellingen er ferdig, starter oppvaskprogrammet automatisk.

- i** Hvis du åpner døren, avbryter du nedtellingen. Når du lukker døren, vil ned-

tellingen fortsette fra der den ble avbrutt.

Avbryte starttidsforvalget

Nedtellingen har ikke begynt

- Trykk på knappen for starttidsforvalg gjentatte ganger til displayet viser tiden til oppvaskprogrammet.
- Lukk døren, og oppvaskprogrammet starter automatisk.

Nedtellingen har begynt

- Trykk på knappen for starttidsforvalg gjentatte ganger til displayet viser tiden til oppvaskprogrammet.
 - Programtiden blinker i displayet. Etter noen sekunder slutter tiden å blinke og oppvaskprogrammet starter automatisk.

Avbrudd av et oppvaskprogram

- Åpne døren til oppvaskmaskinen.
 - Vaskeprogrammet vil stanse.
- Lukk døren.
 - Vaskeprogrammet fortsetter fra det stedet det ble avbrutt.

Avbryte oppvaskprogrammet

Hvis oppvaskprogrammet ikke har startet, kan du endre valget.

Hvis du vil endre valget mens oppvaskprogrammet er i gang, må du avbryte programmet.

- Hold funksjonsknappene (B) og (C) inne til alle programindikatorerne tennes og displayet viser to horisontale statuslinjer.

- i** Kontroller at det er oppvaskmiddel i oppvaskmiddelbeholderen før du starter et nytt oppvaskprogram.

Slutt på oppvaskprogrammet

Når oppvaskprogrammet er ferdig, viser displayet en null og programslettindikatoren er tent.

- Slå av maskinen.
- Åpne døren til maskinen.

- i** La døren stå på gløtt i noen minutter for å oppnå bedre tørkeresultat.

Fjern gjenstandene fra kurvene

- La oppvasken avkjøle seg før du tar det ut av maskinen. Varmt servise er ømfintlig mot støt

- Tøm den nedre kurven først, og deretter den øvre
- Det kan være vann på sidene og på døren til maskinen. Rustfritt stål blir fortere kaldt enn serviset.

OPPVASKPROGRAM



| Program | Smussgrad | Oppvasktype | Programbeskrivelse |
|--|--|------------------------------------|---|
| AUTO 45°-70° ¹⁾ | Alt | Servise, bestikk, gryter og panner | Forskylling Vask 45 °C eller 70 °C Skyllinger Tørr |
|  | Meget skittent | Servise, bestikk, gryter og panner | Forskylling Vask 70 °C Skyllinger Tørr |
|  | Nytt smuss | Servise og bestikk | Vask 60 °C Skylling |
|  ECO ³⁾ | Normalt skittent | Servise og bestikk | Forskylling Vask 50 °C Skyllinger Tørr |
|  | Bruk dette programmet til å skylle raskt av serviset. Dette hindrer at matrester fester seg til serviset og at det kommer vond lukt fra oppvaskmaskinen. Ikke bruk oppvaskmiddel med dette programmet. | | Skylling |

1) Oppvaskmaskinen registrerer hvor skittent og hvor mye servise som er satt i kurvene. Den regulerer automatisk vanntemperaturen og -mengden, energiforbruket og programtiden.

2) Dette programmet kan brukes til å vaske servise med nytt smuss. Det gir godt oppvaskresultat på kort tid.

3) Dette er standardprogrammet for testinstitutter. Med dette programmet får du mest mulig effektivt vannforbruk og energiforbruk for normalt skittent bestikk og servise. Se vedlagte oversikt når det gjelder testdata.

Forbruksverdier

| Program ¹⁾ | Energi (kWh) | Vann (liter) |
|--|--------------|--------------|
| AUTO 45°-70° | 0,9 - 1,7 | 8 - 17 |
|  | 1,4 - 1,6 | 15 - 16 |
|  | 0,9 | 9 |
|  ECO | 1,0 - 1,1 | 10 - 11 |
|  | 0,1 | 4 |

1) Displayet viser programtiden.

i Forbruksverdiene er ment som en veiledning og avhenger av vanntrykk og -temperatur, og også av variasjoner i

strømforsyningen og mengden servise som er satt inn.

STELL OG RENGJØRING

For å fjerne og rengjøre filterne

Skitne filtre fører til dårligere oppvaskresultater.

Selv om filterne krever svært lite vedlikehold, anbefaler vi at du kontrollerer dem regelmessig og rengjør dem hvis det er nødvendig.

1. Drei filteret (A) mot klokken og ta det ut av filteret (B).

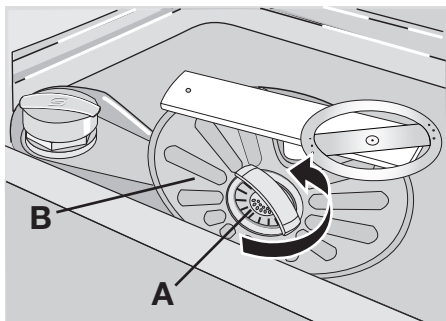

2. Filteret (A) har to deler. Du demonterer filteret ved å trekke disse fra hverandre.

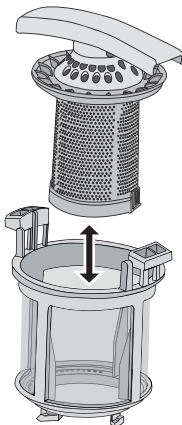

3. Rengjør filterne grundig med vann.
4. Sett sammen de to delene av filteret (A) og trykk. Kontroller at de er riktig satt sammen.
5. Ta ut filteret (B).
6. Rengjør filteret (B) grundig med vann.
7. Sett filteret (B) tilbake på sin opprinnelige plass. Kontroller at det er montert riktig i de to føringene (C).

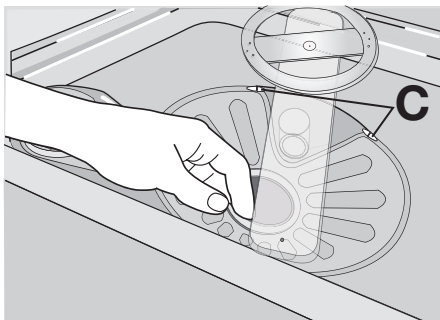

8. Sett filteret (A) på plass i filteret (B). Drei filteret (A) med klokken til det låses på plass.

For å rengjøre spylearmene

Ikke fjern spylearmene.

Hvis matrester blokkerer hullene i spylearmene, kan du fjerne dem med en tynn og spiss gjenstand.

For å rengjøre de utvendige overflatene

Rengjør de utvendige overflatene på oppvaskmaskinen og betjeningspanelet med en fuktig, myk klut

Bruk kun nøytrale rengjøringsmidler.

Du må aldri bruke skurende oppvaskmidler, skuresvamper eller løsemidler (acetone).

HVA MÅ GJØRES, HVIS...

Produktet vil ikke starte eller stopper under drift.

Prøv først å finne en løsning på problemet (se tabellen). Hvis ikke, ta kontakt med serviceentret.

Ved enkelte feil viser displayet en alarmkode:

- **,10** - Produktet tar ikke inn vann
- **,20** - Produktet tømmer ikke vannet
- **,30** - Lekkasjestoppsystemet er aktivert.

! **Advarsel** Slå av produktet før du utfører kontrollene.

| Feil | Mulig årsak | Mulig løsning |
|------------------------------------|---|---|
| Produktet tar ikke inn vann. | Vannkranen er blokkert eller full av kalkavleiringer. | Rengjør vannkranen. |
| | Vanntrykket er for lavt. | Kontakt det lokale vannverket. |
| | Vannkranen er stengt. | Åpne vannkranen. |
| | Filteret i vanninntaksslangen er tett. | Rengjør filteret. |
| | Vanninntaksslangen er ikke riktig tilkoblet. | Kontroller at tilkoblingen er riktig. |
| | Vanninntaksslangen er skadet. | Kontroller at vanninntaksslangen ikke er skadet. |
| Produktet tømmer ikke vannet. | Avløpsrøret på vasken er blokkert. | Rengjør avløpsrøret på vasken. |
| | Vannavløpsslangen er ikke riktig tilkoblet. | Kontroller at tilkoblingen er riktig. |
| | Vannavløpsslangen er skadet. | Kontroller at vannavløpsslangen ikke er skadet. |
| Løkasjestoppssystemet er aktivert. | | Steng vannkranen og ta kontakt med servicesenteret. |
| Oppvaskprogrammet vil ikke starte. | Døren til produktet er åpen. | Lukk døren. |
| | Støpselet er ikke satt inn i stikkontakten. | Sett støpselet inn i stikkontakten. |
| | Sikringen i sikringsskapet har gått. | Skift sikring. |
| | Det er valgt starttidsforvalg. | <ul style="list-style-type: none"> • Avbryt starttidsforvalget. • Når nedtellingen er ferdig, starter oppvaskprogrammet automatisk. |

Start produktet når kontrollen er utført. Programmet fortsetter fra det stedet det ble avbrutt.

Ta kontakt med servicesenteret hvis feilen opptrer igjen.

Ta kontakt med servicesenteret hvis displayet viser andre alarmkoder.

Dataene som servicesenteret trenger, står på typeskiltet.

Registrer denne informasjonen:

- Modell (MOD.)
-
- Produktnummer (PNC)
- Serienummer (S.N.)

Oppvask- og tørkeresultatene er ikke tilfredsstillende

| Feil | Mulig årsak | Mulig løsning |
|------------------------|---|---|
| Serviset er ikke rent. | Oppvaskprogrammet passer ikke til typen servise eller smuss. | Kontroller at oppvaskprogrammet som er valgt, passer til typen servise eller smuss. |
| | Serviset er ikke satt riktig inn i kurvene, vannet har ikke vært i kontakt med alle flater. | Sett serviset riktig i kurvene. |

| Feil | Mulig årsak | Mulig løsning |
|---|--|---|
| | Spylearmene kan ikke bevege seg fritt. Feil plassering av serviset i kurvene. | Kontroller at feil plassering av serviset ikke medfører at spylearnene blokkeres. |
| | Filtrene er skitne eller ikke riktig montert og installert. | Sørg for at filtrene er rene og riktig installert og montert. |
| | Det ble brukt for lite eller ikke noe oppvaskmiddel | Kontroller at det brukes riktig mengde oppvaskmiddel. |
| Det er kalkflekker på serviset. | Saltbeholderen er tom. | Fyll saltbeholderen med spesialisert salt for oppvaskmaskiner. |
| | Feil justering av vannhardheten. | Still vannhardheten til riktig nivå. |
| | Lokket til saltbeholderen er ikke skikkelig lukket. | Kontroller at lokket til saltbeholderen er skikkelig lukket. |
| Det er striper, hvitaktige flekker eller blålig belegg på glass og servise. | Det er brukt for mye glansmiddel. | Reduser doseringen av glansmiddel. |
| Vannråper har tørket på glass og servise. | Det er brukt for lite glansmiddel. | Øk doseringen av glansmiddel. |
| | Oppvaskmiddelet kan være årsaken. | Prøv en annen type oppvaskmiddel. |
| Serviset er vått. | Oppvaskprogrammet hadde ikke en tørkefase eller hadde en redusert tørkefase. | For bedre tørkeresultater bør døren stå på gløtt i noen minutter. |
| Serviset er vått og matt. | Glansmiddelbeholderen er tom. | Fyll glansmiddel i glansmiddelbeholderen. |
| | Multitab-funksjonen er aktivert (denne funksjonen deaktiverer automatisk glansmiddelbeholderen). | Aktiver glansmiddelbeholderen. |

Aktivere glansmiddelbeholderen

- Slå på maskinen. Kontroller at maskinen står i innstillingsmodus.
- Hold funksjonsknappene (B) og (C) inne samtidig til indikatorene over funksjonsknappene (A), (B) og (C) blinker.
- Slipp funksjonsknappene (B) og (C).
- Trykk på funksjonsknapp (B).
 - Programindikatorene over funksjonsknappene A og C slokker.
 - Programindikatoren over funksjonsknapp B fortsetter å blinke.

- Displayet viser innstillingen av glansmiddelbeholderen.

0d

Glansmiddelbeholderen er deaktivert.

1d

Glansmiddelbeholderen er aktivert.

- Trykk på funksjonsknapp (B) for å endre innstillingen.
- Slå av oppvaskmaskinen for å bekrefte.

TEKNISKE DATA

| | | |
|-----------------|---|--------------------------------------|
| Mål | Bredde Høyde Dybde | 596 mm 818 - 898 mm 575 mm |
| Strømtilkobling | Spenning Total effekt Sikring Frekvens | 220-240 V 2200 W 10 A 50 Hz |

| | | |
|-----------------------------|-----------------------------|---------------------------------------|
| Vanntrykk | min. maks. | 0,5 bar (0,05 MPa) 8 bar (0,8 MPa) |
| Vanntilførsel ¹⁾ | Kaldt vann eller varmt vann | maks. 60 °C |
| Kapasitet | Kuvertinnstillinger | 12 |

1) Koble vanninntaksslangen til en kran med 3/4-tommers gjenger.

-  Hvis varmtvannet kommer fra alternative energikilder som er mer miljøvennlige (for eksempel solcellepaneler, fotoelektriske paneler og vindkraft), benyttes en varmtvannstilførsel for å redusere maskinens energiforbruk.

MILJØVERN

Symbolet  på produktet eller på emballasjen viser at dette produktet ikke må behandles som husholdningsavfall. Det skal derimot bringes til et mottak for resirkulering av elektrisk og elektronisk utstyr. Ved å sørge for korrekt avhending av apparatet, vil du bidra til å forebygge de negative konsekvenser for miljø og helse

som gal håndtering kan medføre. For nærmere informasjon om resirkulering av dette produktet, vennligst kontakt kommunen, renovasjonsselskapet eller forretningen der du anskaffet det.

Resirkuler materialet med symbolet  .Plasser emballasjen i riktige beholdere for resirkulering.

Electrolux. Thinking of you.

Aby dowiedzieć się więcej o naszej filozofii, odwiedź naszą stronę internetową www.electrolux.com

SPIS TREŚCI

| | | | |
|--|----|--|----|
| Informacje dotyczące bezpieczeństwa | 32 | Wkładanie sztućców i naczyń | 40 |
| Opis urządzenia | 35 | Wybór i uruchamianie programu zmywania | 41 |
| Panel sterowania | 36 | Programy zmywania | 42 |
| Eksploatacja urządzenia | 37 | Konserwacja i czyszczenie | 43 |
| Ustawianie zmiękczacza wody | 38 | Co zrobić, gdy... | 44 |
| Wsypanywanie soli do zmywarki | 39 | Dane techniczne | 47 |
| Używanie detergentu i płynu nabłyszczającego | 39 | Ochrona środowiska | 47 |
| Uniwersalna tabletki do zmywarki | 40 | | |

Producent zastrzega sobie możliwość wprowadzenia zmian bez wcześniejszego powiadomienia



INFORMACJE DOTYCZĄCE BEZPIECZEŃSTWA

Przed instalacją i eksploatacją urządzenia należy uważnie przeczytać tę instrukcję obsługi:

- Ze względu na własne bezpieczeństwo oraz bezpieczeństwo mienia.
- Mając na uwadze ochronę środowiska.
- Aby zapewnić prawidłowe działanie urządzenia.

Instrukcję należy przechowywać wraz z urządzeniem, również w przypadku przeprowadzki lub odstąpienia urządzenia innemu użytkownikowi.

Producent nie ponosi odpowiedzialności za uszkodzenia spowodowane nieprawidłową instalacją i eksploatacją.

Bezpieczeństwo dzieci i osób o ograniczonych zdolnościach ruchowych, sensorycznych lub umysłowych

- Urządzenia nie powinny używać osoby (w tym dzieci) o ograniczonych zdolnościach ruchowych, sensorycznych lub umysłowych, a także nieposiadające doświadczenia i wiedzy niezbędnej do jego obsługi. Osoby te mogą obsługiwać urządzenie wyłącznie pod nadzorem lub po odpowiednim poinstruowaniu przez osobę odpowiedzialną za ich bezpieczeństwo.
- Dzieciom należy zapewnić odpowiednią opiekę, aby mieć pewność, że nie bawią się urządzeniem.
- Wszystkie opakowania należy przechowywać poza zasięgiem dzieci. Zagroże-

nie uduszeniem lub odniesieniem obrażeń.

- Przechowywać detergenty w bezpiecznym miejscu. Nie dopuszczać do kontaktu dzieci z detergentami.
- Dzieci i zwierzęta domowe nie powinny znajdować się w pobliżu urządzenia, gdy jego drzwi są otwarte.

Ogólne zasady bezpieczeństwa

- Nie zmieniać parametrów technicznych urządzenia. Istnieje ryzyko odniesienia obrażeń i uszkodzenia urządzenia.
- Aby uniknąć poparzenia oczu, ust i gardła, należy przestrzegać instrukcji bezpieczeństwa dostarczonych przez producenta detergentu.
- Nie pić wody z urządzenia. W urządzeniu mogą być obecne cząsteczki detergentów.
- Nie pozostawiać drzwi urządzenia otwartych bez nadzoru. Pozwoli to uniknąć potknięcia się o otwarte drzwi i potencjalnych obrażeń.
- Nie wolno siadać ani stawać na otwartych drzwiach urządzenia.

Użytkowanie

- Urządzenie jest przeznaczone wyłącznie do użytku w gospodarstwie domowym. Aby uniknąć obrażeń ciała i szkód materialnych, nie należy używać urządzenia do innych celów.

- Urządzenie służy wyłącznie do zmywania naczyń i sprzętów domowych nadających się do mycia w zmywarce.
- Nie umieszczać łatwopalnych produktów lub przedmiotów nasączonych łatwopalnymi produktami w urządzeniu, na nim lub w jego pobliżu. Występuje ryzyko wybuchu lub pożaru.
- Noże i wszystkie przedmioty z ostrymi końcówkami umieszczać w koszu na sztućce, ostrym końcem skierowanym w dół. Można je również układać w pozycji poziomej w górnym koszu lub koszyku na noże. (nie wszystkie modele są wyposażone w kosz na noże).
- Używać wyłącznie produktów przeznaczonych do zmywarek (detergentu, soli oraz płynu nabtyszczającego).
- Sól, która nie jest przeznaczona do zmywarek może spowodować uszkodzenie zmiękczacza wody.
- Sól w urządzeniu należy uzupełniać bezpośrednio przed uruchomieniem programu zmywania. Resztki soli pozostające w urządzeniu mogą spowodować korozję lub perforację dna urządzenia.
- Nie należy wlewać do dozownika płynu nabtyszczającego żadnych innych substancji (środków do czyszczenia zmywarek, detergentów w płynie). Może to spowodować uszkodzenie urządzenia.
- Przed uruchomieniem programu zmywania upewnić się, że ramiona spryskujące mogą się swobodnie obracać.
- W przypadku otwarcia drzwi podczas cyklu zmywania może dojść do uwolnienia gorącej pary. Istnieje ryzyko poparzenia ciała.
- Nie wyjmować naczyń z urządzenia przed zakończeniem programu zmywania.

Konserwacja i czyszczenie

- Przed przystąpieniem do czyszczenia urządzenia należy je wyłączyć i wyjąć wtyczkę przewodu zasilającego z gniazdka.
- Nie stosować łatwopalnych produktów lub produktów powodujących korozję.
- Nie używać urządzenia bez filtrów. Należy upewnić się, że filtry są prawidłowo zainstalowane. Nieprawidłowa instalacja filtrów spowoduje niezadowalające rezulta-

ty mycia oraz może spowodować uszkodzenie urządzenia.

- Do czyszczenia urządzenia nie wolno używać wody pod ciśnieniem ani pary wodnej. Istnieje zagrożenie porażenia prądem lub uszkodzenia urządzenia.

Instalacja

- Upewnić się, czy urządzenie nie jest uszkodzone. Nie instalować ani nie podłączać uszkodzonego urządzenia; skontaktować się z dostawcą.
- Przed zainstalowaniem i rozpoczęciem użytkowania urządzenia należy je całkowicie rozpakować.
- Podłączenie do sieci elektrycznej, instalacji wodnej oraz instalacja urządzenia muszą być wykonane przez wykwalifikowaną osobę. Pozwoli to uniknąć ryzyka istotnych uszkodzeń lub obrażeń ciała.
- Upewnić się, że podczas instalacji wtyczka przewodu zasilającego jest wyjęta z gniazdka.
- Nie wolno nawiercać ścian bocznych urządzenia, ponieważ może dojść do uszkodzenia części hydraulicznych lub elektrycznych.
- **Ważne!**Należy przestrzegać instrukcji podanych na szablonie dostarczonym wraz z urządzeniem:
 - Aby zainstalować urządzenie.
 - Aby zamontować panel drzwiowy.
 - Aby podłączyć doprowadzenie i spust wody.
- Należy zadbać o zainstalowanie urządzenia w meblach spełniających odpowiednie wymogi bezpieczeństwa.

Środki ostrożności w przypadku mrozu

- Nie instalować urządzenia w miejscach, w których temperatura jest niższa niż 0°C.
- Producent nie ponosi odpowiedzialności za uszkodzenia spowodowane przez mróz.

Podłączenie do sieci wodociągowej

- W celu podłączenia doprowadzenia wody należy użyć nowych węży. Nie stosować używanych węży.
- Nie podłączać urządzenia do nowych rur lub rur, które nie były używane przez długi czas. Odkręcić wodę na kilka minut, a następnie podłączyć węży dopływowy.

- Podczas instalacji urządzenia należy zwrócić uwagę, aby nie przygnieść ani nie uszkodzić węży wodnych.
- Aby zapobiec wyciekom wody, po zainstalowaniu urządzenia należy sprawdzić szczelność złązek hydraulicznych.
- Podczas pierwszego uruchomienia urządzenia należy sprawdzić, czy węże nie przeciekają.
- Wąż dopływowy jest wyposażony w zawór bezpieczeństwa i podwójne ścianki z wewnętrznym przewodem zasilającym. Ciśnienie w wężu dopływowym jest obecne tylko podczas przepływu wody. W razie wycieku z węża dopływowego zawór bezpieczeństwa zatrzymuje przepływ.
 - Należy zachować ostrożność podczas podłączania węża doprowadzającego wodę:
 - Nie wkładać węża doprowadzającego wodę ani zaworu bezpieczeństwa do wody.
 - W razie uszkodzenia węża dopływowego lub zaworu bezpieczeństwa natychmiast wyjąć wtyczkę z gniazdka.
 - Aby wymienić wąż dopływowy z zaworem bezpieczeństwa, należy skontaktować się z punktem serwisowym.

 **Ostrzeżenie!** Niebezpieczne napięcie.

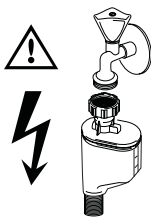

Podłączenie do sieci elektrycznej

- Urządzenie musi być uziemione.
 - Należy upewnić się, że informacje o podłączeniu elektrycznym podane na tabliczce znamionowej są zgodne z parametrami instalacji zasilającej.
 - Należy zawsze używać prawidłowo zamontowanych gniazd sieciowych z uziemieniem.
 - Nie używać rozdzielaczy ani przedłużaczy. Istnieje ryzyko pożaru.
- Nie zmieniać ani nie wymieniać samodzielnie przewodu zasilającego. Skontaktować się z punktem serwisowym.
 - Należy zwrócić uwagę, aby nie przygnieść ani nie uszkodzić wtyczki oraz przewodu zasilającego za urządzeniem.
 - Należy zadbać o to, aby po zakończeniu instalacji urządzenia wtyczka przewodu zasilającego była łatwo dostępna.
 - Przy odłączaniu urządzenia nigdy nie ciągnąć za przewód zasilający. Należy zawsze ciągnąć za wtyczkę sieciową.

Autoryzowany serwis

- Naprawy urządzenia mogą wykonywać tylko wykwalifikowane osoby. Skontaktować się z punktem serwisowym.
- Używać wyłącznie oryginalnych części zamiennych.

Utylizacja urządzenia

- Aby uniknąć ryzyka obrażeń lub uszkodzeń:
 - Wyjąć wtyczkę z gniazdka.
 - Odciąć przewód zasilający i wyrzucić.
 - Wymontować zatrzask zamka drzwi. Zapobiega to ryzyku zamknięcia się dzieci lub zwierząt domowych we wnętrzu urządzenia. Istnieje ryzyko uduszenia.
 - Oddać urządzenie do złomowania w lokalnym punkcie utylizacji odpadów.

 **Ostrzeżenie! Detergenty stosowane w zmywarce są niebezpieczne i mogą powodować korozję!**

- Jeśli dojdzie do wypadku związane go z detergentami należy natychmiast skontaktować się z lekarzem.
- W przypadku dostania się detergentu do ust, należy natychmiast skontaktować się z lekarzem.
- W przypadku dostania się detergentu do oczu, należy natychmiast skontaktować się z lekarzem i przemyć oczy wodą.
- Detergenty do zmywarki należy przechowywać w bezpiecznym miejscu poza zasięgiem dzieci.
- Nie pozostawiać otwartych drzwi urządzenia, gdy w dozowniku znajduje się detergent.
- Napełniać dozownik detergentu bezpośrednio przed uruchomieniem programu zmywania.

OPIS URZĄDZENIA

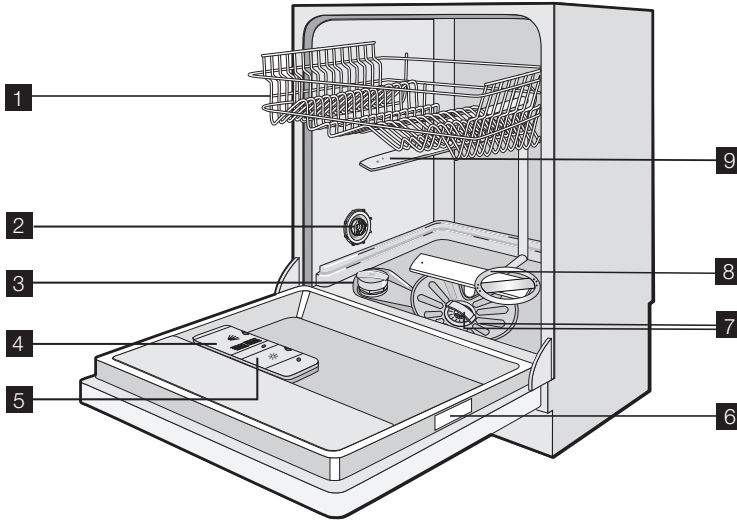

- 1** Górny kosz
- 2** Pokrętko ustawienia twardości wody
- 3** Zbiornik soli
- 4** Dozownik detergentu
- 5** Dozownik płynu nablyszczającego

- 6** Tabliczka znamionowa
- 7** Filtry
- 8** Dolne ramię spryskujące
- 9** Górne ramię spryskujące

PANEL STEROWANIA

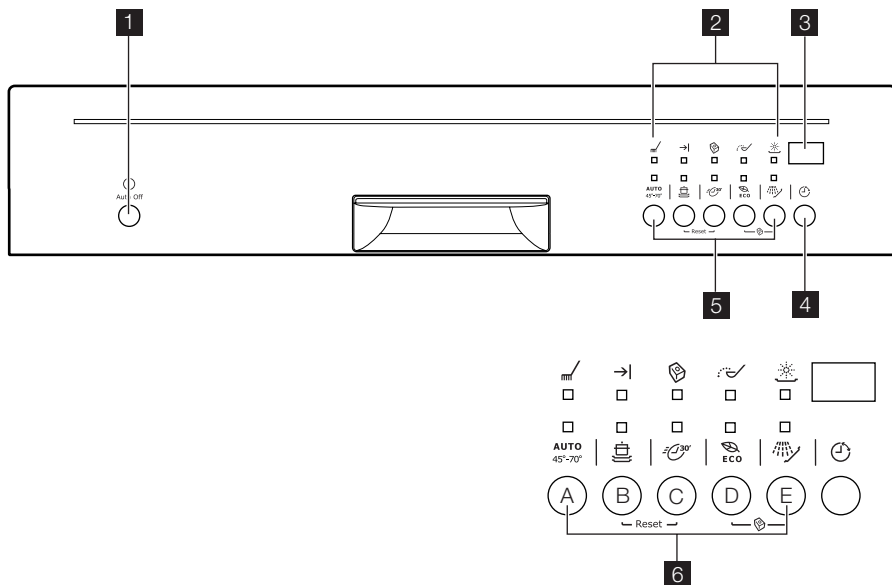

- 1 Przycisk wł./wyl.
- 2 Wskaźniki
- 3 Wyświetlacz
- 4 Przycisk opóźnienia rozpoczęcia programu
- 5 Przyciski wyboru programu
- 6 Przyciski funkcyjne

| Wskaźniki | |
|-----------|---|
| | Wskaźnik programu. Włącza się w chwili rozpoczęcia programu zmywania i wyłącza się po jego zakończeniu. |
| | Wskaźnik zakończenia programu. Włącza się, gdy skończy się program zmywania. |
| | Wskaźnik funkcji Multitab. Włącza się w momencie włączenia funkcji. |
| | Wskaźnik soli. Zapala się, gdy należy uzupełnić sól w zbiorniku soli. ¹⁾ Po napełnieniu zbiornika wskaźnik soli może nadal świecić się przez kilka godzin. Nie ma to negatywnego wpływu na działanie urządzenia. |
| | Wskaźnik płynu nabyłszczającego. Włącza się, gdy należy napełnić dozownik płynu nabyłszczającego. ¹⁾ |

1) Gdy zbiornik soli oraz/lub dozownik płynu nabyłszczającego są puste, ich wskaźniki nie włączają się podczas trwania programu zmywania.

Przycisk wł./wyl.

Nacisnąć ten przycisk, aby włączyć lub wyłączyć urządzenie.

Po upływie dziesięciu minut od momentu zakończenia programu zmywania funkcja Auto Off powoduje automatyczne wyłącze-

nie urządzenia. Pomaga to zmniejszyć zużycie energii.

Wyświetlacz

Na wyświetlaczu widoczne są:

- Ustawienie elektronicznej regulacji poziomu zmiękczenia wody

- Włączenie i wyłączenie dozownika płynu nabyliczającego (tylko przy włączonej funkcji Multitab)
- Długość programu zmywania
- Czas pozostały do zakończenia programu zmywania
- Zakończenie programu zmywania (na wyświetlaczu pojawi się zero)
- Czas opóźnienia rozpoczęcia programu
- Kody alarmowe.

Przycisk opóźnienia rozpoczęcia programu

Przycisk ten służy do opóźnienia rozpoczęcia programu zmywania w zakresie od 1 do 24 godzin. Patrz rozdział „Wybór i uruchamianie programu zmywania”.

Przyciski wyboru programów

Aby wybrać program zmywania, należy nacisnąć jeden z tych przycisków. Włączy się odpowiedni wskaźnik. Patrz „Programy zmywania”.

Przyciski funkcyjne

Przyciski służą do:

- Elektronicznej regulacji poziomu zmiękczenia wody. Patrz „Ustawianie zmiękczenia wody”.
- Włączania i wyłączania funkcji Multitab. Patrz „Funkcja Multitab”.
- Włączania i wyłączania dozownika płynu nabyliczającego (tylko przy włączonej funkcji Multitab). Patrz „Rozwiązywanie problemów”.

- Anulować trwający program zmywania. Patrz „Wybór i uruchamianie programu zmywania”.

Tryb ustawiania

Urządzenie musi znajdować się w trybie ustawiania, aby możliwe było wykonanie następujących czynności:

- Uruchomienie programu zmywania.
- Włączenie funkcji opóźnienia rozpoczęcia programu.
- Elektroniczna regulacja poziomu zmiękczenia wody.
- Wyłączenie lub wyłączenie dozownika płynu nabyliczającego (tylko przy włączonej funkcji Multitab).

Włączyć urządzenie. Urządzenie znajduje się w trybie ustawiania, gdy:

- Włączą się wskaźniki wszystkich programów.
- Na wyświetlaczu widoczne są dwa poziome paski stanu.

Włączyć urządzenie. Urządzenie nie znajduje się w trybie ustawiania, gdy:

- Włączony jest wskaźnik tylko jednego programu.
- Wyświetlacz pokazuje czas trwania programu zmywania lub opóźnienia rozpoczęcia programu.
 - Aby powrócić do trybu ustawiania, należy anulować program lub opóźnienie rozpoczęcia programu. Patrz „Wybór i uruchamianie programu zmywania”.

EKSPLOATACJA URZĄDZENIA

1. Sprawdzić, czy ustawiony poziom zmiękczenia wody odpowiada twardości wody doprowadzanej do urządzenia. Jeśli nie, ustawić poziom zmiękczenia wody.
2. Napełnić zbiornik soli solą do zmywarek.
3. Napełnić dozownik płynu nabyliczającego płynem nabyliczającym.
4. Włożyć naczynia i sztućce do urządzenia.
5. Ustawić program zmywania odpowiedni do rodzaju naczyń i stopnia zabrudzenia.

6. Napełnić dozownik detergentu odpowiednią ilością detergentu.
7. Uruchomić program zmywania.

 W przypadku stosowania tabletek do zmywarek („3 w 1”, „4 w 1”, „5 w 1” itp.) należy wybrać funkcję „Uniwersalna tabletko do zmywarki” (patrz „Uniwersalna tabletko do zmywarki”).

USTAWIANIE ZMIĘKCZACZA WODY

Zmiękcacz wody usuwa minerały i sole z doprowadzanej wody. Minerale te i sole mogą spowodować uszkodzenie urządzenia.

Odpowiednio ustawić poziom zmiękczenia wody, jeśli nie odpowiada on twardości wody doprowadzanej do urządzenia.

Skontaktować się z miejscowym zakładem wodociągowym, aby ustalić stopień twardości wody doprowadzanej do urządzenia.

| Twardość wody | | | | Ustawienie poziomu zmiękczenia wody | |
|--------------------------|--------------------------|------------|----------------|-------------------------------------|-----------------|
| Stopnie niemieckie (°dH) | Stopnie francuskie (°TH) | mmol/l | Stopnie Clarka | ręczne | elektroniczne |
| 51 - 70 | 91 - 125 | 9,1 - 12,5 | 64 - 88 | 2 ¹⁾ | 10 |
| 43 - 50 | 76 - 90 | 7,6 - 9,0 | 53 - 63 | 2 ¹⁾ | 9 |
| 37 - 42 | 65 - 75 | 6,5 - 7,5 | 46 - 52 | 2 ¹⁾ | 8 |
| 29 - 36 | 51 - 64 | 5,1 - 6,4 | 36 - 45 | 2 ¹⁾ | 7 |
| 23 - 28 | 40 - 50 | 4,0 - 5,0 | 28 - 35 | 2 ¹⁾ | 6 |
| 19 - 22 | 33 - 39 | 3,3 - 3,9 | 23 - 27 | 2 ¹⁾ | 5 ¹⁾ |
| 15 - 18 | 26 - 32 | 2,6 - 3,2 | 18 - 22 | 1 | 4 |
| 11 - 14 | 19 - 25 | 1,9 - 2,5 | 13 - 17 | 1 | 3 |
| 4 - 10 | 7 - 18 | 0,7 - 1,8 | 5 - 12 | 1 | 2 |
| < 4 | < 7 | < 0,7 | < 5 | 1 ²⁾ | 1 ²⁾ |

1) Ustawienie fabryczne.

2) Przy tym poziomie nie stosować soli.

i Poziom zmiękczenia wody należy ustawić ręcznie oraz elektronicznie.

Ustawianie ręczne

Obrócić pokrętkę regulacji zmiękczenia wody w położenie 1 lub 2 (patrz tabela).

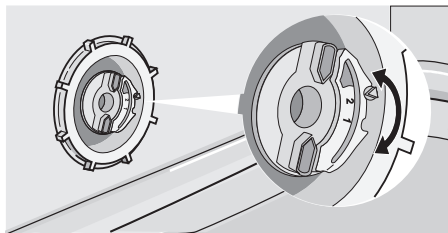

Ustawienie elektroniczne

1. Włączyć urządzenie. Upewnić się, że urządzenie znajduje się w trybie ustawiania.

- Nacisnąć jednocześnie i przytrzymać przyciski funkcyjne (B) i (C), aż zaczną migać wskaźniki nad przyciskami funkcyjnymi (A), (B) i (C).
- Zwolnić przyciski funkcyjne (B) i (C).
- Nacisnąć przycisk funkcyjny (A).
 - Wskaźniki nad przyciskami funkcyjnymi (B) i (C) wyłączą się.
 - Wskaźnik nad przyciskiem funkcyjnym (A) będzie nadal migać.
 - Na wyświetlaczu widoczne jest ustawienie stopnia zmiękczenia wody (przykład: **5 L** = poziom 5).
- Nacisnąć kilka razy przycisk funkcyjny (A), aby zmienić ustawienie.
- Wyłączyć urządzenie w celu potwierdzenia.

i Jeśli funkcja zmiękczenia wody jest ustawiona elektronicznie na poziomie 1, wskaźnik soli nie włącza się.

WSYPYWANIE SOLI DO ZMYWARKI

Napełnianie zbiornika soli:

1. Obrócić pokrywkę w kierunku przeciwnym do ruchu wskazówek zegara i otworzyć zbiornik soli.
2. Wlać do zbiornika soli 1 litr wody (tylko podczas pierwszego wsypywania soli).
3. Do napełnienia zbiornika solą należy użyć lejka.
4. Usunąć sól rozsypaną wokół otworu zbiornika soli.
5. Obrócić pokrywkę w kierunku zgodnym z ruchem wskazówek zegara, aby zamknąć zbiornik soli.

i Podczas napełniania zbiornika solą wpływa z niego woda – jest to normalne.

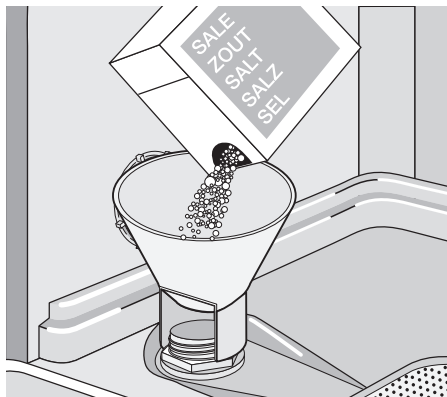

UŻYWANIE DETERGENTU I PŁYNU NABŁYSZCZAJĄCEGO

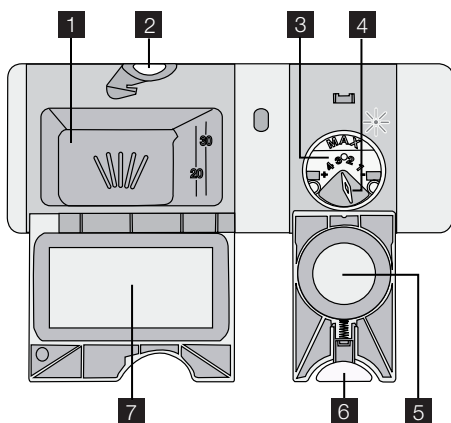

3. Jeśli program zmywania przewiduje fazę zmywania wstępnego, umieścić niewielką ilość detergentu na wewnętrznej stronie drzwi urządzenia.
4. W przypadku używania detergentu w tabletkach, umieścić tabletkę w dozowniku detergentu **1**.
5. Zamknąć dozownik detergentu. Docisnąć pokrywkę, aż zaskoczy na swoje miejsce.

i W przypadku używania tabletek do zmywarek zaleca się korzystanie z dłuższych programów zmywania. Wynika to z faktu, że w krótkich programach zmywania tabletki mogą nie rozpuszczać się całkowicie, co może niekorzystnie wpływać na wyniki zmywania.

Stosowanie detergentu

🌿 Aby chronić środowisko, nie należy używać większych ilości detergentu niż zalecane. Należy przestrzegać zaleceń producenta podanych na opakowaniu detergentu.

Napełnianie dozownika detergentu:

1. Nacisnąć przycisk zwalniający **2** w celu otwarcia pokrywy **7** dozownika detergentu.
2. Umieścić detergent w dozowniku **1**.

Wlewanie płynu nabłyszczającego

i Płyn nabłyszczający umożliwia wysuszenie naczyń bez smug i plam. Płyn nabłyszczający jest automatycznie podawany przez dozownik podczas ostatniej fazy płukania.

Aby napełnić dozownik płynu nabłyszczającego, należy wykonać następujące czynności:

1. Nacisnąć przycisk zwalniający **6** w celu otwarcia pokrywy **5** dozownika płynu nabłyszczającego.

2. Napełnić odpowiedni dozownik **3** płynem nablyszczającym. Oznaczenie „max” wskazuje maksymalny poziom.
3. Rozlany płyn nablyszczający należy usunąć za pomocą chłonnej szmatki, aby zapobiec powstaniu zbyt dużej ilości piany podczas programu zmywania.
4. Zamknąć dozownik płynu nablyszczającego. Docisnąć pokrywę, aż zaskoczy na swoje miejsce.

Regulacja dozowania płynu nablyszczającego

Ustawienie fabryczne: położenie 3.
Dozowanie płynu nablyszczającego można ustawić w zakresie od 1 (najmniejsze dozowanie) do 4 (największe dozowanie).
Obrócić pokrętko regulacji dozowania płynu nablyszczającego **4**, aby zwiększyć lub zmniejszyć dozowanie.

UNIWERSALNA TABLETKA DO ZMYWARKI

Funkcja „Uniwersalna tabletki do zmywarki” jest przeznaczona dla tabletek do zmywarek.

Tabletki te zawierają takie składniki jak: detergent, płyn nablyszczający i sól do zmywarek. Niektóre typy tabletek mogą zawierać również inne środki.

Należy sprawdzić, czy dane tabletki są odpowiednie do stopnia twardości wody doprowadzanej do zmywarki (patrz instrukcja podana na opakowaniu produktu).

Włączenie funkcji „Uniwersalna tabletki do zmywarki” powoduje zatrzymanie dozowania płynu nablyszczającego i soli.

Włączenie funkcji „Uniwersalna tabletki do zmywarki” powoduje wyłączenie wskaźników soli i płynu nablyszczającego.

Po wybraniu funkcji „Uniwersalna tabletki do zmywarki” czas trwania programu może ulec wydłużeniu.

i Funkcję „Uniwersalna tabletki do zmywarki” należy włączyć lub wyłączyć przed rozpoczęciem programu zmywania. Funkcji „Uniwersalna tabletki do zmywarki” nie można włączyć ani wyłączyć w czasie trwania programu zmywania.

Włączanie funkcji „Uniwersalna tabletki do zmywarki”

1. Włączyć urządzenie.
2. Upewnić się, że urządzenie znajduje się w trybie ustawiania.
3. Nacisnąć jednocześnie i przytrzymać przyciski funkcyjne (D) i (E), aż włączy

się wskaźnik „Uniwersalna tabletki do zmywarki”.

4. Zwolnić przyciski funkcyjne (D) i (E). Funkcja jest włączona.

- Po włączeniu funkcja „Uniwersalna tabletki do zmywarki” pozostaje włączona, dopóki nie zostanie wyłączona.

Abby wyłączyć funkcję „Uniwersalna tabletki do zmywarki” I stosować oddzielnie detergent, sól i płyn nablyszczający

1. Włączyć urządzenie.
2. Upewnić się, że urządzenie znajduje się w trybie ustawiania.
3. Nacisnąć jednocześnie i przytrzymać przyciski funkcyjne (D) i (E), aż włączy się wskaźnik „Uniwersalna tabletki do zmywarki”.
4. Zwolnić przyciski funkcyjne (D) i (E). Funkcja jest wyłączona.
5. Napełnić zbiornik soli i dozownik płynu nablyszczającego.
6. Ustawić najwyższy poziom twardości wody.
7. Uruchomić program zmywania bez naczyń.
8. Po zakończeniu programu zmywania ustawić miękczacz wody odpowiednio do twardości wody doprowadzanej do urządzenia.
9. Dokonać regulacji dozowanej ilości płynu nablyszczającego.

WKŁADANIE SZTUĆCÓW I NACZYŃ

i Więcej informacji można znaleźć w broszurze „Przykładowe rozmieszczenie RealLife”.

Porady i wskazówki

- Nie wkładać do urządzenia przedmiotów, które mogą pochłaniać wodę (gąbki, ściereczki).
- Usunąć z naczyń resztki jedzenia.
- Namoczyć przypalone resztki potraw.
- Wydrążone elementy (kubki, szklanki i miski) układać otworami w dół.
- Upewnić się, że woda nie zbiera się w pojemnikach lub miskach.
- Upewnić się, że naczynia i sztućce nie przylegają do siebie.
- Szklanki nie mogą stykać się ze sobą.
- Małe elementy umieścić w koszu na sztućce.
- Wymieszać łyżki z innymi sztućcami, aby nie przylegały do siebie.
- Naczynia należy wkładać do koszy w taki sposób, aby woda miała dostęp do wszystkich powierzchni.
- Lekkie elementy umieścić w koszu górnym. Upewnić się, że naczynia się nie przemieszczają.
- Na elementach plastikowych i miskach z powłoką zapobiegającą przywieraniu mogą zatrzymywać się krople wody.

WYBÓR I URUCHAMIANIE PROGRAMU ZMYWANIA

Uruchamianie programu zmywania bez opóźnienia

i Ustawienie programu zmywania jest możliwe zarówno przy otwartych, jak i przy zamkniętych drzwiach urządzenia. Jeśli drzwi są otwarte, można zmienić ustawienie, ponieważ urządzenie rozpoczyna pracę dopiero po zamknięciu drzwi. Jeśli drzwi są zamknięte, urządzenie rozpoczyna pracę po upływie 3 sekund od ustawienia programu zmywania.

1. Włączyć urządzenie. Upewnić się, że urządzenie znajduje się w trybie ustawiania.
2. Ustawić program zmywania.
 - Włączy się wskaźnik odpowiedniego programu.
 - Wszystkie inne wskaźniki programów wyłączą się.
 - Na wyświetlaczu zaczną migać czas trwania programu.
3. Zamknąć drzwi urządzenia. Program zmywania rozpocznie się automatycznie.
 - Na wyświetlaczu przestanie migać czas trwania programu.

Uruchamianie programu zmywania z opóźnieniem

i Ustawienie opóźnienia rozpoczęcia programu jest możliwe zarówno przy otwartych, jak i przy zamkniętych drzwiach urządzenia. Jeśli drzwi są otwarte, można zmienić ustawienie, ponieważ urządzenie roz-

poczyna pracę dopiero po zamknięciu drzwi. Jeśli drzwi są zamknięte, urządzenie rozpoczyna pracę po upływie 3 sekund od ustawienia opóźnienia rozpoczęcia programu.

1. Włączyć urządzenie. Upewnić się, że urządzenie znajduje się w trybie ustawiania.
2. Ustawić program zmywania.
3. Nacisnąć kilka razy przycisk opóźnienia rozpoczęcia programu, aż na wyświetlaczu pojawi się żądany czas opóźnienia.
 - Na wyświetlaczu zaczną migać czas opóźnienia rozpoczęcia programu.
4. Zamknąć drzwi urządzenia. Odliczanie czasu rozpocznie się automatycznie.
 - Na wyświetlaczu przestanie migać czas opóźnienia rozpoczęcia programu.

Po zakończeniu odliczania czasu opóźnienia program zmywania rozpocznie się automatycznie.

i Otwarcie drzwi urządzenia zatrzymuje odliczanie. Po ponownym zamknięciu drzwi odliczanie jest kontynuowane od momentu przerwania.

Anulowanie funkcji opóźnienia rozpoczęcia programu

Odliczanie nie działa

1. Nacisnąć kilka razy przycisk opóźnienia rozpoczęcia programu, aż na wyświetlaczu pojawi się czas programu zmywania.

2. Zamknąć drzwi urządzenia. Program zmywania rozpocznie się automatycznie.

Odliczenie działa

- Nacisnąć kilka razy przycisk opóźnienia rozpoczęcia programu, aż na wyświetlaczu pojawi się czas programu zmywania.
 - Na wyświetlaczu zacznie migać czas trwania programu. Po kilku sekundach wskazanie czasu przestanie migać i program zmywania rozpocznie się automatycznie.

Przerwanie programu zmywania

- Otworzyć drzwi urządzenia.
 - Program zmywania zostanie zatrzymany.
- Zamknąć drzwi urządzenia.
 - Program zmywania zostanie wznowiony od momentu, w którym został przerwany.

Anulowanie programu zmywania

Jeśli program zmywania nie został uruchomiony, istnieje możliwość zmiany ustawień. Aby dokonać zmiany ustawień po rozpoczęciu programu, należy anulować program.

- Nacisnąć i przytrzymać przyciski funkcyjne (B) i (C), aż włączą się wszystkie wskaźniki programów, a na wyświetlaczu pojawią się dwa poziome paski stanu.

i Przed uruchomieniem nowego programu zmywania należy upewnić się, że w dozowniku znajduje się detergent.

Zakończenie programu zmywania

Po zakończeniu programu zmywania na wyświetlaczu pojawia się zero i włącza się wskaźnik zakończenia programu.

- Wyłączyć urządzenie.
- Otworzyć drzwi urządzenia.

i Aby naczynia lepiej wyschły, należy pozostawić na kilka minut uchylone drzwi urządzenia.

Opróżnianie koszy

- Należy odczekać aż naczynia wystygną przed ich wyjęciem z urządzenia. Gorące naczynia łatwo ulegają uszkodzeniu.
- Najpierw wyjmować naczynia z dolnego kosza, a następnie z górnego.
- Na ścianach i na drzwiach urządzenia może występować woda. Stal nierdzewna stygnie szybciej niż naczynia.





PROGRAMY ZMYWANIA

| Program | Rodzaj zabrudzenia | Rodzaj załadunku | Opis programu |
|---|--------------------|--|---|
| AUTO 45°-70° ¹⁾ | Dowolne | Naczynia stołowe, sztućce, garnki i patelnie | Zmywanie wstępne Zmywanie w temperaturze 45°C lub 70°C Płukania Suszenie |
|  | Duże | Naczynia stołowe, sztućce, garnki i patelnie | Zmywanie wstępne Zmywanie w temperaturze 70°C Płukania Suszenie |
|  ²⁾ | Świeże | Naczynia stołowe i sztućce | Zmywanie w temperaturze 60°C Płukanie |
|  ECO ³⁾ | Średnie | Naczynia stołowe i sztućce | Zmywanie wstępne Zmywanie w temperaturze 50°C Płukania Suszenie |

| Program | Rodzaj zabrudzenia | Rodzaj załadunku | Opis programu |
|--|--|------------------|---------------|
|  | Program ten służy do szybkiego płukania naczyń. Zapobiega to zasychaniu resztek jedzenia na naczyniach i powstawaniu przykrych zapachów. W przypadku tego programu nie należy stosować detergentu. | | Płukanie |

- 1) Urządzenie rozpoznaje stopień zabrudzenia oraz ilość naczyń znajdujących się w koszach. Automatycznie reguluje temperaturę i ilość wody, a także zużycie energii oraz czas trwania programu.
- 2) Program ten umożliwia zmywanie świeżo zabrudzonych naczyń. Pozwala w krótkim czasie uzyskać dobre efekty zmywania.
- 3) Standardowy program dla ośrodków przeprowadzających testy. W tym programie uzyskuje się największą efektywność zużycia wody i energii elektrycznej podczas zmywania średnio zabrudzonych naczyń i sztuków. Dane z testów są przedstawione na osobnej, dołączonej do urządzenia naklejce.

Parametry eksploatacyjne

| Program ¹⁾ | Zużycie energii (kWh) | Zużycie wody (litry) |
|--|-----------------------|----------------------|
| AUTO 45°-70° | 0,9 - 1,7 | 8 - 17 |
|  | 1,4 - 1,6 | 15 - 16 |
|  | 0,9 | 9 |
|  | 1,0 - 1,1 | 10 - 11 |
|  | 0,1 | 4 |

1) Wyświetlacz wskazuje czas trwania programu.

 Podane parametry eksploatacyjne mogą ulec zmianie w zależności od ciśnienia

nia i temperatury wody, zmian w napięciu zasilania oraz ilości naczyń.

KONSERWACJA I CZYSZCZENIE

Wymywanie i czyszczenie filtrów

Brudne filtry pogarszają efekt zmywania. Mimo że tego typu filtry nie wymagają częstej konserwacji, należy je okresowo sprawdzać i w razie potrzeby czyścić.

1. Obrócić filtr (A) w kierunku przeciwnym do ruchu wskazówek zegara, a następnie wyjąć go z filtra (B).

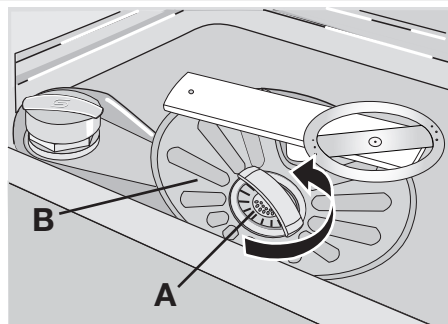

2. Filtr (A) składa się z dwóch części. Aby rozebrać filtr, należy odciągnąć od siebie jego części.

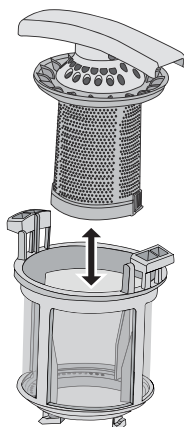

3. Dokładnie opłukać elementy filtra wodą.
4. Złożyć dwie części filtra (A) ze sobą i docisnąć. Sprawdzić, czy elementy odpowiednio połączyły się ze sobą.
5. Wyjąć filtr (B).
6. Dokładnie umyć filtr (B) wodą.
7. Umieścić filtr (B) w pierwotnym położeniu. Sprawdzić, czy jest prawidłowo zamontowany w dwóch prowadnicach (C).

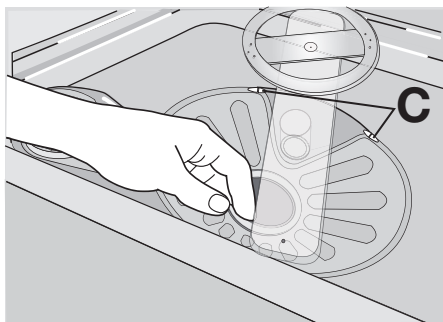

8. Umieścić filtr (A) w odpowiednim miejscu w filtrze (B). Obrócić filtr (A) w kierunku zgodnym z ruchem wskazówek zegara aż do zablokowania.

Czyszczenie ramion spryskujących

Nie demontować ramion spryskujących. Jeżeli otwory w ramionach spryskujących ulegną zatkaniu, zabrudzenia należy usunąć przy pomocy cienkiego i zaostzonego przedmiotu.

Czyszczenie zewnętrznych powierzchni

Oczyszczyć zewnętrzne powierzchnie urządzenia oraz panel sterowania wilgotną miękką ściereczką.

Używać wyłącznie neutralnych środków do czyszczenia.

Nie używać produktów ściernych, myjek do szorowania ani rozpuszczalników (np. acetonu).

CO ZROBIĆ, GDY...

Urządzenie nie daje się uruchomić lub przestaje działać podczas pracy.

W pierwszej kolejności należy spróbować ustalić przyczynę problemu (patrz tabela). Jeśli nie można rozwiązać problemu, należy skontaktować się z autoryzowanym serwisem.

W przypadku niektórych usterek na wyświetlaczu pojawia się kod alarmowy:

- **,10** - Urządzenie nie napełnia się wodą.
- **,20** - Urządzenie nie wypompowuje wody.
- **,30** - Włączyło się zabezpieczenie przed zalaniem.

! **Ostrzeżenie!** Przed przystąpieniem do sprawdzenia urządzenia należy wyłączyć.

| Nieprawidłowe działanie | Możliwa przyczyna | Możliwe rozwiązanie |
|-----------------------------------|--|------------------------|
| Urządzenie nie napełnia się wodą. | Zawór wody jest zablokowany lub pokryty osadem z kamienia. | Oczyszczyć zawór wody. |

| Nieprawidłowe działanie | Możliwa przyczyna | Możliwe rozwiązanie |
|---|---|--|
| | Ciśnienie wody jest zbyt niskie. | Skontaktować się z miejscowym zakładem wodociągowym. |
| | Zamknięty zawór wody. | Otworzyć zawór wody. |
| | Zablokowany filtr w węży dopływowym. | Oczyścić filtr. |
| | Nieprawidłowe podłączenie węża dopływowego. | Sprawdzić, czy podłączenie jest prawidłowe. |
| | Wąż dopływowy jest uszkodzony. | Sprawdzić, czy wąż dopływowy nie jest uszkodzony. |
| Urządzenie nie wypompowuje wody. | Zatkane rozgałęzienie syfonu zlewozmywaka. | Oczyścić rozgałęzienie syfonu zlewozmywaka. |
| | Nieprawidłowe podłączenie węża spustowego. | Sprawdzić, czy podłączenie jest prawidłowe. |
| | Wąż spustowy jest uszkodzony. | Sprawdzić, czy wąż spustowy nie jest uszkodzony. |
| Włączyło się zabezpieczenie przed zalaniem. | | Zamknąć zawór wody i skontaktować się z punktem serwisowym. |
| Program zmywania nie uruchamia się. | Drzwi urządzenia są otwarte. | Zamknąć drzwi urządzenia. |
| | Wtyczka przewodu zasilającego nie została prawidłowo włożona do gniazdka. | Włożyć prawidłowo wtyczkę przewodu zasilającego do gniazdka. |
| | Uszkodzony bezpiecznik w skrzynce bezpieczników. | Wymienić bezpiecznik. |
| | Ustawiono opóźnienie rozpoczęcia programu. | <ul style="list-style-type: none"> • Anulować opóźnienia rozpoczęcia programu. • Po zakończeniu odliczania czasu opóźnienia program zmywania rozpocznie się automatycznie. |

Po sprawdzeniu urządzenie należy włączyć. Program zostanie wznowiony od momentu, w którym został przerwany.

W razie ponownego wystąpienia problemu należy skontaktować się z punktem serwisowym.

Jeśli wyświetlacz pokazuje inne kody alarmowe, należy skontaktować się z serwisem.

Informacje niezbędne dla serwisu znajdują się na tabliczce znamionowej.

Należy zanotować:

- Model (MOD.)
-
- Numer produktu (PNC)
- Numer seryjny (S.N.)

Rezultaty zmywania i suszenia są niezadowolające

| Problem | Możliwa przyczyna | Możliwe rozwiązanie |
|--|---|---|
| Naczynia nie są czyste. | Wybrany program zmywania nie jest odpowiedni dla danego rodzaju załadunku lub stopnia zabrudzenia. | Należy upewnić się, czy wybrany program zmywania jest odpowiedni dla danego rodzaju załadunku oraz stopnia zabrudzenia. |
| | Kosze nie zostały załadowane prawidłowo, w wyniku czego woda nie mogła dotrzeć do wszystkich powierzchni. | Umieścić naczynia i przybory kuchenne prawidłowo w koszach. |
| | Ramiona spryskujące nie mogą się swobodnie obracać. Nieprawidłowe ułożenie naczyń i przyborów kuchennych w koszach. | Sprawdzić, czy niewłaściwe ułożenie naczyń nie powoduje zablokowania ramion spryskujących. |
| | Filtry są zabrudzone lub nieprawidłowo złożone i zamontowane. | Upewnić się, że filtry są czyste oraz prawidłowo złożone i zamontowane. |
| | Użyto za mało detergentu lub nie użyto go w ogóle. | Upewnić się, że użyto wystarczającej ilości detergentu. |
| Ślady kamienia na naczyniach. | Zbiornik soli jest pusty. | Napełnić zbiornik soli solą do zmywarek. |
| | Nieprawidłowa regulacja poziomu zmiękczacza wody. | Prawidłowo ustawić poziom zmiękczenia wody. |
| | Nieprawidłowe zamknięcie pokrywy zbiornika soli. | Upewnić się, czy zbiornik soli jest prawidłowo zamknięty. |
| Na szklankach i naczyniach widać smugi, białawe plamy lub niebieskawy nalot. | Zbyt duże dozowanie płynu nabyliczającego. | Zmniejszyć dozowanie płynu nabyliczającego. |
| Ślady kropeł wody na kieliszkach i na naczyniach. | Zbyt małe dozowanie płynu nabyliczającego. | Zwiększyć dozowanie płynu nabyliczającego. |
| | Przyczyną może być rodzaj użytego detergentu. | Użyć detergentu innej marki. |
| Naczynia są mokre. | Włączono program zmywania bez fazy suszenia lub ze skróconą fazą suszenia. | Aby naczynia lepiej wyschły, drzwi urządzenia należy pozostawić na kilka minut uchylone. |
| Naczynia są wilgotne i matowe. | Dozownik płynu nabyliczającego jest pusty. | Napełnić dozownik płynu nabyliczającego płynem nabyliczającym. |
| | Włączona funkcja Multitab (powoduje ona automatyczne wyłączenie dozownika płynu nabyliczającego). | Włączyć dozownik płynu nabyliczającego. |

Włączanie dozownika płynu nabyliczającego

1. Włączyć urządzenie. Upewnić się, że urządzenie znajduje się w trybie ustawiania.
2. Nacisnąć jednocześnie i przytrzymać przyciski funkcyjne (B) i (C), aż zaczną

migać wskaźniki nad przyciskami funkcyjnymi (A), (B) i (C).

3. Zwolnić przyciski funkcyjne (B) i (C).
4. Nacisnąć przycisk funkcyjny (B).
 - Wyłączą się wskaźniki programów znajdujące się nad przyciskami funkcyjnymi A i C.

- Wskaźnik programu nad przyciskiem funkcyjnym B będzie nadal migać.
- Na wyświetlaczu widoczne będzie ustawienie dozownika płynu nabyliczającego.

0d

Dozownik płynu nabyliczającego wyłączony.

1d

Dozownik płynu nabyliczającego włączony.

5. Nacisnąć przycisk funkcyjny (B), aby zmienić ustawienie.
6. Wyłączyć urządzenie w celu potwierdzenia.

DANE TECHNICZNE

| | | |
|-----------------------------------|---|--|
| Wymiary | Szerokość Wysokość | 596 mm 818 - 898 mm 575 mm |
| Podłączenie do sieci elektrycznej | Napięcie Całkowita moc Bezpiecznik Częstotliwość | 220-240 V 2200 W 10 A 50 Hz |
| Ciśnienie doprowadzanej wody | min. maks. | 0,5 bara (0,05 MPa) 8 barów (0,8 MPa) |
| Dopływ wody ¹⁾ | Zimna lub ciepła woda | maks. 60°C |
| Pojemność | Liczba standardowych nakryć | 12 |

1) Podłączyć wąż dopływowy do zaworu z gwintem 3/4".

i Jeżeli ciepła woda jest wytwarzana przy pomocy alternatywnych źródeł energii (np. kolektory słoneczne, ogni-

wa słoneczne lub elektrownie wiatrowe), można użyć jej do zasilania urządzenia, aby zmniejszyć zużycie energii.

OCHRONA ŚRODOWISKA

Symbol  na produkcie lub na opakowaniu oznacza, że tego produktu nie wolno traktować tak, jak innych odpadów domowych. Należy oddać go do właściwego punktu skupu surowców wtórnych zajmującego się złomowanym sprzętem elektrycznym i elektronicznym. Właściwa utylizacja i złomowanie pomaga w eliminacji niekorzystnego wpływu złomowanych produktów na środowisko naturalne oraz zdrowie. Aby uzyskać

szczegółowe dane dotyczące możliwości recyklingu niniejszego urządzenia, należy skontaktować się z lokalnym urzędem miasta, służbami oczyszczania miasta lub sklepem, w którym produkt został zakupiony.

Materiały oznaczone symbolem  powinny być poddane ponownemu przetworzeniu. Wyrzucić elementy opakowania do odpowiednich pojemników, aby zostały poddane recyklingowi.



www.electrolux.com/shop

