

L 86560 TL

www.markabolt.hu

CS PRAČKA
HU MOSÓGÉP
PL PRALKA

NÁVOD K POUŽITÍ
HASZNÁLATI ÚTMUTATÓ
INSTRUKCJA OBSŁUGI

2
30
59

OBSAH

4	BEZPEČNOSTNÍ INFORMACE
5	POZNÁMKY K OCHRANĚ ŽIVOTNÍHO PROSTŘEDÍ
6	POPIS SPOTŘEBIČE
6	PŘÍSLUŠENSTVÍ
7	OVLÁDACÍ PANEL
11	PRACÍ PROGRAMY
14	PŘED PRVNÍM POUŽITÍM
15	POUŽITÍ SPOTŘEBIČE
15	VKLÁDÁNÍ PRÁDLA
15	POUŽITÍ PRACÍHO PROSTŘEDKU A PŘÍSAD
15	NASTAVENÍ A SPUŠTĚNÍ PROGRAMU
16	NA KONCI PROGRAMU
17	UŽITEČNÉ RADY A TIPY
18	ČIŠTĚNÍ A ÚDRŽBA
21	ODSTRAŇOVÁNÍ PROBLÉMŮ A SERVIS
23	TECHNICKÉ ÚDAJE
24	INSTALACE

SERVIS

Při kontaktu se servisním střediskem se ujistěte, že máte k dispozici následující údaje. Tyto informace jsou uvedeny na typovém štítku.

Model _____

Výrobní číslo (PNC) _____

Sériové číslo (S.N.) _____

V tomto návodu pro uživatele se používají následující symboly:



Upozornění - Důležité bezpečnostní informace.



Všeobecné informace a rady



Upozornění k ochraně životního prostředí

Změny vyhrazeny

PRO DOKONALÉ VÝSLEDKY

Děkujeme vám, že jste si zvolili výrobek značky AEG. Aby vám bezchybně sloužil mnoho let, vyrobili jsme jej s pomocí inovativních technologií, které usnadňují život, a vybavili jsme jej funkcemi, které u obyčejných spotřebičů nenajdete. Stačí věnovat pár minut čtení a zjistíte, jak z něho získat co nejvíce.

PŘÍSLUŠENSTVÍ A SPOTŘEBNÍ MATERIÁL

V e-shopu společnosti AEG naleznete vše, co potřebujete k udržování všech vašich spotřebičů AEG v perfektním stavu. Čeká na vás široká nabídka příslušenství navrženého a vyrobeného s ohledem na nejvyšší standardy kvality, které očekáváte: od speciálního kuchyňského vybavení po košíčky na přibory, od držáků na lahve po vaky na choulostivé prádlo...



Navštivte internetový obchod na www.aeg.com/shop

Navštivte naše stránky ohledně:

- Produktů
- Brožur
- Uživatelských příruček
- Odstraňování závad
- Servisních informací

www.aeg.com/shop



BEZPEČNOSTNÍ INFORMACE

Před instalací a použitím si pečlivě přečtěte tento návod:

- Abyste ochránili svoji bezpečnost i svůj majetek
- Abyste pomáhali chránit životní prostředí
- Abyste spotřebiči správně používali.

Pokyny vždy uchovávejte spolu se spotřebičem i pro případ, že byste jej přestěhovali nebo předali jiné osobě.

Výrobce nezodpovídá za škody způsobené nesprávnou instalací či chybným používáním.

BEZPEČNOST DĚTÍ A OSOB SE ZDRAVOTNÍM POSTIŽENÍM

- Nedovolte, aby spotřebič používaly osoby, včetně dětí, se zhoršenými fyzickými a smyslovými schopnostmi, sníženými mentálními funkcemi nebo nedostatkem zkušeností a znalostí. Takové osoby mohou spotřebič používat jen pod dozorem nebo vedením osob odpovědných za jejich bezpečnost.
- Všechny obaly uschovejte z dosahu dětí. Hrozí nebezpečí udušení nebo zranění.
- Všechny prací prostředky uschovejte z dosahu dětí.
- Jsou-li dvířka spotřebiče otevřená, nedovolte dětem a domácím zvířatům, aby se k němu přibližovali.
- Před zavřením dvířek spotřebiče se ujistěte, že se v bubnu nenachází děti nebo domácí zvířata.

VŠEOBECNÉ BEZPEČNOSTNÍ INFORMACE

- Nepoužívejte spotřebič k profesionálním účelům. Tento spotřebič je určen pouze k domácímu použití.
- Neměňte technické parametry tohoto spotřebiče. Hrozí nebezpečí úrazu nebo poškození spotřebiče.
- Do spotřebiče, do jeho blízkosti nebo na spotřebič neumísťujte hořlavé předměty nebo předměty obsahující hořlavé látky. Hrozí nebezpečí výbuchu nebo požáru.

- Dodržujte bezpečnostní pokyny uvedené na balení pracího prostředku, aby nedošlo k popálení očí, úst nebo hrdla.
- Ujistěte se, že se v prádle nenachází žádné kovové předměty. Tvrdé a ostré předměty mohou spotřebiči poškodit.
- Při probíhajícím programu se nedotýkejte skla dvířek. Sklo může být horké (pouze u spotřebičů s předním plněním).

ČIŠTĚNÍ A ÚDRŽBA

- Spotřebič vypněte a vytáhněte síťovou zástrčku ze síťové zásuvky.
- Nepoužívejte myčku bez filtrů. Zkontrolujte, zda jsou filtry správně umístěné. Špatná instalace má za následek úniky vody.

INSTALACE

- Spotřebič je těžký, a proto buďte při jeho stěhování opatrní.
- Spotřebič nepřpravujte bez přepravních šroubů, mohlo by tak dojít k poškození vnitřních součástí a následným únikům nebo poruchám.
- Poškozený spotřebič neinstalujte ani nezapojte.
- Ujistěte se, že jste odstranili veškerý obalový materiál a přepravní šrouby.
- Při instalaci musí být síťová zástrčka vytažená ze zásuvky.
- Elektrickou instalaci, instalátorské práce a instalaci spotřebiče smí provádět pouze kvalifikovaná osoba. Zabráni se tak nebezpečí poškození zařízení nebo zranění osob.
- Neinstalujte nebo nepoužívejte spotřebič tam, kde může teplota klesnout pod 0 °C.
- Pokud spotřebič instalujete na podlaze s kobercem, ujistěte se, že mezi spotřebičem a kobercem může proudit vzduch. Nastavte nožičky tak, aby mezi spotřebičem a kobercem byl požadovaný prostor.

Vodovodní přípojka

- Nepřipojujte spotřebič pomocí starých, již použitých hadic. Používejte výhradně nové hadice.
- Dbejte na to, abyste hadice nepoškodili.
- Nepřipojujte spotřebič k novému potrubí nebo k potrubí, které nebylo dlouho používáno. Před připojením přívodní hadice nechte vodu několik minut odtéct.
- Při prvním použití spotřebiče zkontrolujte, zda nedochází k úniku vody z hadic a jejich spojů.

Připojení k elektrické síti

- Ujistěte se, že je spotřebič uzemněný.
- Zkontrolujte, zda údaje o napájení na typovém štítku souhlasí s parametry elektrické sítě.
- Vždy používejte správně instalovanou síťovou zásuvku s ochranou proti úrazu elektrickým proudem.

- Nepoužívejte rozbočovací zástrčky ani prodlužovací kabely. Hrozí nebezpečí požáru.
- Nevyměňujte ani neupravujte napájecí kabel. Kontaktujte servisní středisko.
- Dbejte na to, abyste nepoškodili napájecí kabel a síťovou zástrčku.
- Síťovou zástrčku zapojte do síťové zásuvky až na konci instalace spotřebiče. Po instalaci musí zůstat síťová zástrčka nadále došupná.
- Neodpojujte síťový kabel ze zásuvky tahem za kabel. Vždy tahejte za zástrčku.

VYŘAZENÍ SPOTŘEBIČE

1. Vytáhněte zástrčku ze zásuvky.
2. Odřízněte a vyhoďte síťový kabel.
3. Odstraňte dveřní západku. Tím zabráníte dětem či zvířatům, aby se zavřely ve spotřebiči. Hrozí nebezpečí udušení (pouze u spotřebičů s předním plněním).



POZNÁMKY K OCHRANĚ ŽIVOTNÍHO PROSTŘEDÍ

OBALOVÉ MATERIÁLY

Recyklujte materiály označené symbolem . Obaly vyhoďte do příslušných odpadních kontejnerů k recyklaci.

EKOLOGICKÉ RADY

Menší spotřeby vody a energie, která napomáhá šetřit životní prostředí, dosáhnete, budete-li se řídit následujícími pokyny:

- Běžně zašpiněné prádlo perte pomocí programu bez předpírky.
- Vždy spouštějte prací program s maximální možnou náplní prádla.
- Pokud nastavíte program s nízkou teplotou, použijte v případě nutnosti odstraňovač skvrn.

- Pro používání správného množství pracího prostředku zkontrolujte tvrdost vody ve vašem vodovodním řádu.

Symbol  na výrobku nebo jeho balení udává, že tento výrobek nepatří do domácího odpadu. Je nutné odvézt ho do sběrného místa pro recyklaci elektrického a elektronického zařízení. Zajištěním správné likvidace tohoto výrobku pomůžete zabránit negativním důsledkům pro životní prostředí a lidské zdraví, které by jinak byly způsobeny nevhodnou likvidací tohoto výrobku. Podrobnější informace o recyklaci tohoto výrobku zjistíte u příslušného místního úřadu, služby pro likvidaci domovního odpadu nebo v obchodě, kde jste výrobek zakoupili.

POPIS SPOTŘEBIČE

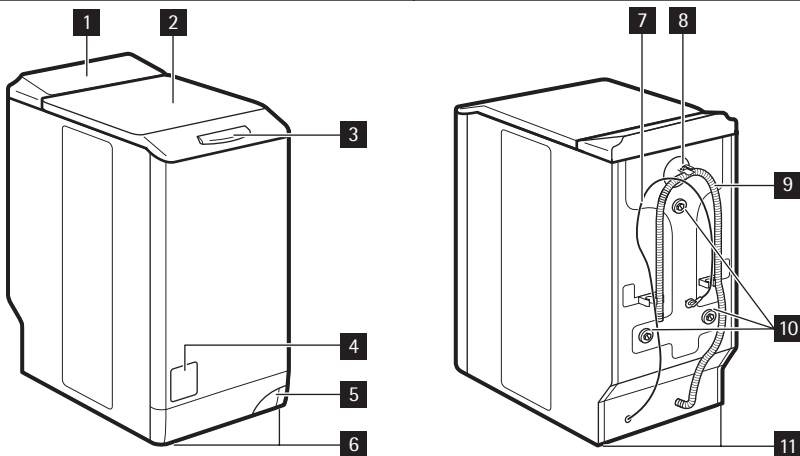

- 1** Ovládací panel
- 2** Víko
- 3** Tlačítko víka
- 4** Dvířka přístupu k filtru
- 5** Páka pro posun spotřebiče
- 6** Seřiditelné nožičky

- 7** Napájecí kabel
- 8** Přívodní ventil vody
- 9** Vypouštěcí hadice
- 10** Převážní šrouby
- 11** Nožičky pro vyrovnání spotřebiče

PŘÍSLUŠENSTVÍ

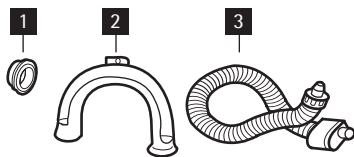

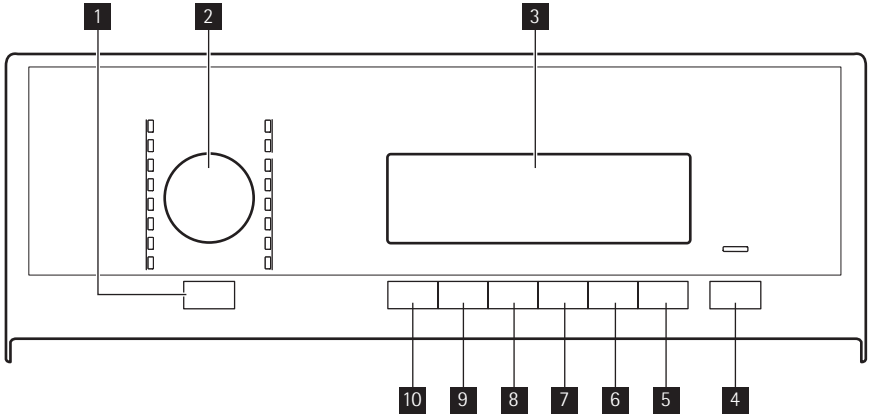

- 1** **Plastová krytka**
K uzavření otvoru na zadní straně skříně po odstranění převážní šroubu.
- 2** **Plastové koleno**
K zavěšení vypouštěcí hadice na okraj umyvadla.
- 3** **Napouštěcí hadice se systémem proti vyplavení**
Zabraňuje možným únikům vody.

OVLÁDACÍ PANEĽ



- 1** Tlačítko Automatické vypnutí
- 2** Volič programu
- 3** Displej
- 4** Tlačítko Start/Pauza 
- 5** Tlačítko Odložený start 
- 6** Tlačítko Úspora času 

- 7** Tlačítko Extra máchání 
- 8** Tlačítko Skvrny/Předpírka 
- 9** Tlačítko Odstrědění 
- 10** Tlačítko teploty °C 

TLAČÍTKO AUTOMATICKÉ VYPNUTÍ **1**

Stisknutím tohoto tlačítka zapnete nebo vypnete spotřebič. Když zapnete spotřebič, zazní zvukový signál.

Funkce AUTO OFF spotřebič automaticky vypne za účelem zastavení spotřeby energie, když:

- Spotřebič nepoužíváte po dobu pěti minut před tím, než stisknete tlačítko **4**.
- Jsou zrušena všechna nastavení.

- Stisknutím tlačítka **1** opětovně zapnete spotřebič.
- Znovu nastavíte prací program a všechny možné funkce.
- Po pěti minutách od konce pracího programu. Viz část „Na konci programu“.

VOLIČ PROGRAMU **2**

Otočením tohoto voliče nastavíte program. Rozsvítí se příslušná kontrolka programu.



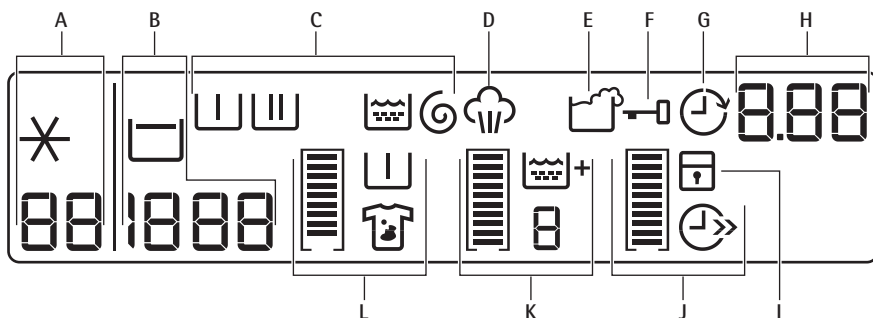

DISPLEJ 3









Na displeji se zobrazuje:





A		Teplota nastaveného programu
		Studená voda
B		Rychlost odstředování nastaveného programu
		Symbol Bez odstředění ¹⁾ Symbol Zastavení máchání
C		Fáze předpírky
		Fáze praní
		Fáze máchání
		Fáze odstředování
Symbole fází		
<ul style="list-style-type: none"> Po nastavení programu se zobrazí symboly všech příslušných fází zvoleného programu. Po spuštění programu symbol probíhající fáze bliká. Po dokončení programu se zobrazuje symbol poslední fáze. 		
D		Symbol páry se zobrazí po volbě parního programu.
E		Nadměrná dávka pracího prostředku se zobrazí na konci cyklu, když spotřebič zjistí příliš mnoho pracího prostředku.

¹⁾ Dostupné pouze u programu Odstředit/Vypustit.

F		<p>Když se zobrazí tento symbol, nelze dvířka spotřebiče otevřít. Dvířka můžete otevřít až poté, co symbol zmizí.</p> <p>Pokud byl program dokončen, ale symbol se nadále zobrazuje:</p> <ul style="list-style-type: none"> • Je zapnutá funkce „Zastavení máchání“. • V bubnu je voda.
G		Symbol odloženého startu se zobrazí, když nastavíte funkci odloženého startu.
H	1:25	<ul style="list-style-type: none"> • Délka programu <p>Když se program spustí, začne se odečítat délka programu v krocích po jedné minutě.</p>
	2h	<ul style="list-style-type: none"> • Odložený start <p>Když stisknete tlačítko odloženého startu, na displeji se zobrazí čas do odloženého startu.</p>
H	E20	<ul style="list-style-type: none"> • Výstražné kódy <p>Pokud dojde k poruše spotřebiče, na displeji se zobrazí výstražné kódy. Viz „Odstraňování závad“.</p>
	Err	<ul style="list-style-type: none"> • Na displeji se toto hlášení zobrazí na několik sekund, když: <ul style="list-style-type: none"> – Nastavíte funkci, která není použitelná se zvoleným programem. – Změníte program během jeho chodu.
I		<ul style="list-style-type: none"> • Když je program dokončen.
		Symbol dětské bezpečnostní pojistky se zobrazí, když tuto funkci aktivujete.

Stavové čárky

	Prázdné stavové čárky se zobrazí pouze, když je příslušná funkce u zvoleného programu dostupná.	
	Stavové čárky se plní dle nastavených funkcí.	
	V případě špatné volby se zobrazí hlášení „Err“, které značí, že daná volba není možná.	
J		Symbol Úspora času se zobrazí, když nastavíte jednu z délek programu:
		<ul style="list-style-type: none"> • Zkrácená délka
K		Symbol Extra máchání se zobrazí, když je tato funkce zapnuta.
		<p>Hodnota zobrazuje celkový počet máchání.</p> <p>Když nastavíte maximální počet máchání, jsou stavové čárky zcela plné.</p>

L		Symbol Skvrny se zobrazí, když tuto funkci zapnete.
		Symbol Předpírka se zobrazí, když tuto funkci zapnete.
		Stavové čárky nejsou zcela plné, když nastavíte pouze jednu z těchto funkcí.
		Stavové čárky jsou zcela plné, když nastavíte obě funkce.

TLAČÍTKO START/PAUZA **4**

Stisknutím tlačítka **4** spustíte nebo přerušíte program.

TLAČÍTKO ODLOŽENÝ START **5**

Stisknutím tlačítka **5** odložíte start programu o 30 minut až 20 hodin.

TLAČÍTKO ÚSPORA ČASU **6**

Stisknutím tlačítka 6 zkrátíte délku programu.

- Jedním stisknutím nastavíte „Zkrácenou délku“ program u prádla zašpiněného během dne.
- Dvojím stisknutím nastavíte „Extra krátkou“ délku programu u prádla, které je jen lehce zašpiněno.

 Některé programy lze použít pouze s jednou z těchto dvou funkcí.

TLAČÍTKO EXTRA MÁCHÁNÍ **7**

Stisknutím tlačítka **7** přidáte k programu fáze máchání.

Tato funkce se používá pro osoby alergické na prací prostředky a v oblastech s měkkou vodou.

TLAČÍTKO SKVRNY/PŘEDPÍRKA **8**

Stisknutím tlačítka **8** přidáte k programu fázi odstraňování skvrn nebo předpírky. Opětovným stisknutím tohoto tlačítka zapnete jednu nebo obě funkce. Na displeji se zobrazí příslušný symbol a stavové čárky.

SKVRNY

- Tuto funkci použijte u prádla s odolnými skvrnami.

Při nastavení této funkce vložte odstraňovač skvrn do komory . Tato funkce prodlouží délku programu.

 Tato funkce není k dispozici u programu s teplotou nižší než 40° C.

PŘEDPÍRKA

- Pomocí této funkce přidáte před fází praní fázi předpírky. Tuto funkci se doporučuje použít v případě velmi zašpiněného prádla.

 Nastavením této funkce se prodlouží délka programu.

TLAČÍTKO ODSTŘEDĚNÍ **9**

Toto tlačítko použijte ke:

- Snížení maximální rychlosti fáze odstřeďování příslušného programu.

 Na displeji se zobrazí pouze rychlosti odstřeďování dostupné se zvoleným programem.

- Vypněte odstřeďovací fázi.
- Zapněte funkci „Zastavení máchání“. Nastavte tuto funkci, abyste zabránili pomačkání tkaniny. Spotřebič po dokončení programu nevyпустí vodu.

TLAČÍTKO TEPLoty **10**

Stisknutím tlačítka **10** změňte výchozí teplotu. Když se na displeji zobrazí  --, spotřebič neohřívá vodu.

FUNKCE ZVUKOVÉ SIGNALIZACE

Zvukovou signalizaci uslyšíte, když:

- Zapnete spotřebič.
- Vypnete spotřebič.
- Stisknete tlačítka.
- Dokončí se program.
- Vyskytla se závada či porucha na spotřebiči.

K **vypnutí** či **zapnutí** zvukové signalizace stiskněte současně tlačítka **7** a **8** na dobu šesti sekund.



Když zvukovou signalizaci vypnete, bude nadále fungovat jen při stisku tlačítek a v případě výskytu poruchy.

FUNKCE DĚTSKÉ POJISTKY

Tato funkce zabraňuje dětem, aby si hrály s ovládacím panelem.

- Funkci zapnete současným stisknutím tlačítka **9** a **10**, dokud se na displeji nezobrazí symbol .
- Funkci vypnete současným stisknutím tlačítka **9** a **10**, dokud na displeji nezhasne symbol .

Funkci lze zapnout:

- Před tím, než stisknete tlačítko Start/Pauza **4**: spotřebič nelze spustit.

- Poté, co stisknete tlačítko Start/Pauza **4**, se vypnou všechna tlačítka spolu s voličem programů.







FUNKCE TRVALÉHO EXTRA MÁCHÁNÍ



Pomocí této funkce lze nechat funkci extra máchání při volbě nového programu trvale zapnutou.

- Funkci **zapnete** současným stisknutím tlačítka **5** a **6**, dokud se na displeji nezobrazí symbol .
- Funkci **vypnete** současným stisknutím tlačítka **5** a **6**, dokud se na displeji nepřestane zobrazovat symbol .

PRACÍ PROGRAMY

Program Teplota	Druh náplně Maximální hmotnost náplně	Název cy- klu	Funkce
 Bavlna 95 °C - studená	Silně zašpiněná bílá a barevná bavlna. Max. náplň 6 kg	Praní Máchání Dlouhé odstředění	SNÍŽENÍ RYCHLOSTI ODSTŘEDĚNÍ ZASTAVENÍ MÁCHÁNÍ PŘEDPÍRKA ¹⁾ / SKVRNY ²⁾ EXTRA MÁCHÁNÍ ÚSPORA ČASU ³⁾
 Extra tichý 95 °C - studená	Normálně zašpiněná bílá a barevná bavlna. Max. náplň 6 kg	Praní Máchání Zastavení s vodou v bubnu	PŘEDPÍRKA ¹⁾ / SKVRNY ²⁾ EXTRA MÁCHÁNÍ ÚSPORA ČASU ³⁾
 Syntetiky 60 °C - studená	Normálně zašpiněné prádlo ze syntetických nebo směsových tkanin. Max. náplň 2,5 kg	Praní Máchání Krátké odstředění	SNÍŽENÍ RYCHLOSTI ODSTŘEDĚNÍ ZASTAVENÍ MÁCHÁNÍ PŘEDPÍRKA ¹⁾ / SKVRNY ²⁾ EXTRA MÁCHÁNÍ ÚSPORA ČASU

Program Teplota	Druh náplně Maximální hmotnost náplně	Název cy- klu	Funkce
 Snadné žehle- ní 60 °C – stude- ná	Syntetické tkaniny. Tento program má šetrnou fázi praní a odstředování, aby se zabránilo pomačkání prádla. Spotřebič provede několik přidavných máchání. Max. náplň 1 kg	Praní Máchání Krátké odstředění	SNÍŽENÍ RYCHLOS- TI ODSTŘEDĚNÍ PŘEDPÍRKA ¹⁾ EXTRA MÁCHÁNÍ ÚSPORA ČASU
 Jemné 40 °C – stude- ná	Normálně znečištěné prádlo z jemných tkanin jako akryl, viskóza či polyester. Max. náplň 2,5 kg	Praní Máchání Krátké odstředění	SNÍŽENÍ RYCHLOS- TI ODSTŘEDĚNÍ ZASTAVENÍ MÁ- CHÁNÍ PŘEDPÍRKA ¹⁾ / SKVRNY ²⁾ EXTRA MÁCHÁNÍ ÚSPORA ČASU
 Vlna 40 °C – stude- ná	Prací program pro vlnu, která se může prát v pračce, i pro ručně prané vlněné oděvy a jemné tkaniny se symbolem „ruční praní“. Max. náplň 1 kg	Praní Máchání Krátké odstředění	SNÍŽENÍ RYCHLOS- TI ODSTŘEDĚNÍ ZASTAVENÍ MÁ- CHÁNÍ
 Polštáře 60° - 30°	Speciální program pro jednu syntetic- kou deku, přikrývku, přehoz přes postel apod. Max. náplň 2,5 kg	Praní Máchání Krátké odstředění	SNÍŽENÍ RYCHLOS- TI ODSTŘEDĚNÍ
 Proti alergiím 60°	Bílé bavlněné prádlo. Tento program odstraní mikroorgani- zmy pomocí praní při teplotě 60 °C a přidáním jednoho máchání. Tímto způ- sobem je program účinnější. Do komory pro předpírku přidejte spe- ciální hygienickou přísadu a zvolte funkci Skvrny. Max. náplň 6 kg	Praní Máchání Dlouhé odstředění	SNÍŽENÍ RYCHLOS- TI ODSTŘEDĚNÍ ZASTAVENÍ MÁ- CHÁNÍ PŘEDPÍRKA ¹⁾ / SKVRNY ²⁾ EXTRA MÁCHÁNÍ
 Odstředít/Vy- pustit ⁴⁾	Všechny tkaniny. Fáze odstředění počítá s nastavením pro bavlněné prádlo. Rychlost odstředování nastavte dle typu tkaniny. Max. náplň 6 kg	Vypouštění vody Fáze odstředová- ní	SNÍŽENÍ RYCHLOS- TI ODSTŘEDĚNÍ BEZ ODSTŘEDĚNÍ
 Máchání	Všechny tkaniny. Max. náplň 6 kg	Jedno má- chání s přidavnou fází odstředová- ní	SNÍŽENÍ RYCHLOS- TI ODSTŘEDĚNÍ ZASTAVENÍ MÁ- CHÁNÍ EXTRA MÁCHÁNÍ ⁵⁾

Program Teplota	Druh náplně Maximální hmotnost náplně	Název cy- klu	Funkce
 Džiny 60 °C – stude- ná	Oblečení jako kalhoty, košile nebo bun- dy z džinovinny a žerzeje vyrobené z moderních materiálů. Max. náplň 3 kg	Praní Máchání Krátké odstředění	SNÍŽENÍ RYCHLOS- TI ODSTŘEDĚNÍ ZASTAVENÍ MÁ- CHÁNÍ PŘEDPÍRKA ¹⁾ EXTRA MÁCHÁNÍ
20 Min. - 3kg 40° - 30°	Rychlé praní sportovních oděvů nebo lehce zašpiněných či jednou nošených bavlněných a syntetických oděvů. Max. náplň 3 kg	Praní Máchání Krátké odstředění	SNÍŽENÍ RYCHLOS- TI ODSTŘEDĚNÍ
SUPER ECO Studená	Směsové tkaniny (bavlněné a syntetic- ké prádlo). Tento program je určený k úspoře energie, vody a času. ⁶⁾ Max. náplň 3 kg	Praní Máchání Krátké odstředění	SNÍŽENÍ RYCHLOS- TI ODSTŘEDĚNÍ ZASTAVENÍ MÁ- CHÁNÍ EXTRA MÁCHÁNÍ
ECO  Úsporný 60° - 40°	Normálně znečištěná bílá a stálobarev- ná bavlna. Nastavením tohoto programu dosáhne- te dobrých výsledků praní a snížíte spotřebu energie. Délka pracího pro- gramu se prodlouží. Max. náplň 6 kg	Praní Máchání Dlouhé odstředění	SNÍŽENÍ RYCHLOS- TI ODSTŘEDĚNÍ ZASTAVENÍ MÁ- CHÁNÍ PŘEDPÍRKA ¹⁾ / SKVRNY ²⁾ EXTRA MÁCHÁNÍ ÚSPORA ČASU ³⁾

1) Používáte-li tekutý prací prostředek, nastavte program bez PŘEDPÍRKY.

2) Funkce Skvrny není k dispozici u programů s teplotou nižší než 40 °C.



3) Pokud zvolíte délku programu Extra krátký, doporučujeme snížit množství prádla. Spotřebič lze plně naložit, zhorší se tím však výsledky praní.

4) Zvolte pouze program VYPOUŠTĚNÍ a nastavte funkci BEZ ODSTŘEDĚNÍ.

5) Stisknutím tlačítka EXTRA MÁCHÁNÍ přidáte další máchání. Při nízké rychlosti odstředování spotřebič provede šetrné máchání a krátké odstředění.

6) Tento program je vhodný pro prací prostředky, které jsou účinné při nízkých teplotách.

PARNÍ PROGRAMY

Program ¹⁾	Druh náplně	Max. náplň
 Osvěžení parou Tento cyklus odstraní z prádla nepříjemné pachy	Bavlněné a syntetické prádlo Parní program nepoužívejte u tohoto ty- pu prádla: <ul style="list-style-type: none"> oděvy, u kterých není na štítku speci- fikováno, že jsou vhodné pro sušení v bubnové sušičce veškeré oděvy s plastovými, kovový- mi či dřevěnými doplňky apod. 	až do 1 kg
 Napařování neodstraní zvířecí pachy.		
 Parní program proti zmačkání Tento program pomáhá odstranit po- mačkání prádla.		až do 1 kg



Parní program lze použít u usušeného, vypraného nebo pouze jedinkrát nošeného prádla. Pomocí těchto programů můžete snížit zmačkání prádla, odstranit nepříjemné pachy a získat měkké prádlo. Nepoužívejte žádný prací prostředek. V případě potřeby odstraňte skvrny praním nebo pomocí odstraňovače skvrn. Napařovací programy neprovádí žádné hygienické cykly.

- 1) Pokud nastavíte parní program u usušeného prádla, bude prádlo na konci cyklu na dotek vlhké. Doporučuje se proto nechat oděvy 10 minut doschnout na čerstvém vzduchu. Po dokončení programu prádlo co nejdříve vyndejte z bubny. Po parním cyklu lze prádlo vyžehlit, a to daleko snadněji!

ÚDAJE O SPOTŘEBĚ

Program ¹⁾	Spotřeba energie (kWh)	Spotřeba vody (litry)
Bavlna 90 °C	2,00	55
Extra tichý 90 °C	2,00	90
Syntetika 60 °C	0,85	44
Snadné žehlení 60 °C	0,50	55
Jemné 40 °C	0,50	48
Vlna / Hedvábí 40 °C	0,50	50
Přikrývka 60 °C	0,65	70
Proti alergiím 60 °C	1,45	65
Odstředit/Vypustit	0,05	/
Máchání	0,10	35
Džíny 60 °C	0,90	55
20 minut 3 kg 30 °C	0,35	50
Super úsporný	0,15	38
Úsporný 90 °C	1,80	55
Úsporný 60 °C ²⁾	0,65	39
Úsporný 40 °C ²⁾	0,65	42

i Údaje uvedené v této tabulce jsou pouze orientační. Mohou se měnit v závislosti na množství a druhu prádla, teplotě přiváděné vody a okolní teplotě.

- 1) Délku programu naleznete na displeji.

- 2) Jedná se o standardní program pro zkušební, který odpovídá poslední schválené verzi standardu EN60456, s maximální náplní bavlněného prádla při maximální rychlosti odstředování.

PŘED PRVNÍM POUŽITÍM

Dejte malé množství pracího prostředku do komory pro hlavní praní dávkovače pracího prostředku. Nastavte a spusťte program pro

bavlnu na nejvyšší teplotu bez prádla. Tímto postupem odstraníte všechny možné nečistoty z bubny a vany spotřebiče.

POUŽITÍ SPOTŘEBIČE

1. Otevřete vodovodní kohoutek.
2. Zástrčku zasuněte opět do zásuvky.
3. Stisknutím tlačítka **1** zapnete spotřebič.
4. Vložte prádlo do spotřebiče.
5. Použijte správné množství pracího prostředku a přísad.
6. Nastavte a spusťte správný program pro daný druh prádla a stupeň znečištění.

VKLÁDÁNÍ PRÁDLA

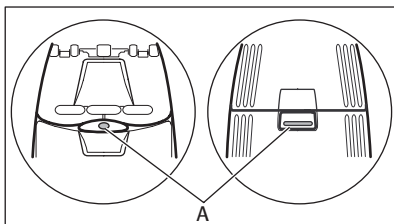

1. Otevřete víko spotřebiče.



2. Stiskněte tlačítko A (závisí na modelu). Buben se otevře automaticky.
3. Vložte prádlo. Ujistěte se, že do bubnu nevkládáte příliš mnoho prádla.
4. Zavřete buben a víko pračky.

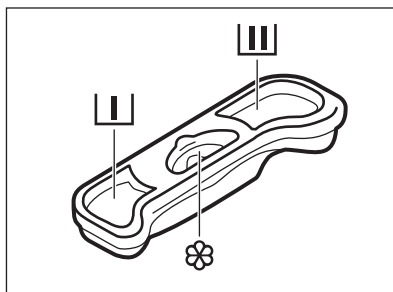

Před zavřením víka vašeho spotřebiče se ujistěte, že jste správně zavřeli buben.

POUŽITÍ PRACÍHO PROSTŘEDKU A PŘÍRAD



	Komora pracího prostředku pro fázi předpírky a program namáčení.
	Komora pracího prostředku pro fázi praní.
	Komora pro tekuté přísady (aviváž, škrob). Značka M značí maximální hladinu pro tekuté přísady.



Vždy dodržujte pokyny uvedené na balení pracích prostředků.

NASTAVENÍ A SPUŠTĚNÍ PROGRAMU

1. Otočte programovým voličem. Rozsvítí se příslušná kontrolka programu.
2. Kontrolka tlačítka **4** bliká červeně.
3. Displej zobrazuje výchozí teplotu, rychlost odstředování a prázdné stavové čárky dostupných funkcí.
4. Změnu teploty nebo rychlosti odstředování provedete stisknutím příslušných tlačítek.
5. Nastavte dostupné funkce.
6. Stisknutím tlačítka **4** program spustíte. Kontrolka tlačítka **4** svítí.

PŘERUŠENÍ PROGRAMU

1. Stiskněte tlačítko **4** . Kontrolka začne blikat.
2. Opětovně stiskněte tlačítko **4** . Prací program bude pokračovat.

ZRUŠENÍ PROGRAMU

1. Stisknutím tlačítka **1** zrušíte program a vypnete spotřebič.
2. Opětovným stisknutím tlačítka **1** zapnete spotřebič. Nyní můžete zadat nový prací program.



Spotřebič nevypouští vodu.

ZMĚNA FUNKCE

Před vlastním spuštěním můžete měnit jen některé funkce.

1. Stiskněte tlačítko **4** . Kontrolka začne blikat.
2. Změňte nastavenou funkci.

NASTAVENÍ ODLOŽENÉHO STARTU

1. Opětovně stiskněte tlačítko **5** , dokud se na displeji nezobrazí počet minut či hodin. Rozsvítí se příslušné symboly.
2. Stisknutím tlačítka **4** spotřebič spustí odpočet odloženého startu.
Po dokončení odpočtu se automaticky spustí zvolený program.



Před tím, než spustíte spotřebič stisknutím tlačítka **4** , můžete nastavený odložený start zrušit nebo změnit. Odložený start nelze nastavit u **Parního** programu.

ZRUŠENÍ ODLOŽENÉHO STARTU

1. Stiskněte tlačítko **4** . Příslušná kontrolka začne blikat.
2. Opakovaně stiskněte **5** , dokud se na displeji neobjeví **0'** .
3. Stiskněte tlačítko **4** . Program se spustí.

OTEVŘETE VÍČKO

Zatímco probíhá program nebo odpočet odloženého startu, víko je zablokované.

Otevření víka:

1. Stiskněte tlačítko **4** . Víko lze otevřít dvě minuty poté, co spotřebič přestane pracovat. Symbol zámku dvířek se na displeji přestane zobrazovat.
2. Otevřete víko.
3. Zavřete víko a stiskněte tlačítko **4** . Program nebo odpočet odloženého startu bude pokračovat.



Pokud je teplota nebo hladina vody v bubnu moc vysoká, symbol zámku dvířek zůstane svítit a víko nelze otevřít. V případě potřeby proveďte následující postup k otevření víka.

1. Vypněte spotřebič.
2. Počkejte několik minut.
3. Ujistěte se, že v bubnu není žádná voda.



Když vypnete spotřebič, je zapotřebí opět nastavit program.

NA KONCI PROGRAMU

- Spotřebič se automaticky zastaví.
- Zazní zvukový signál.
- Na displeji se rozsvítí  .
- Kontrolka tlačítka Start/Pauza **4** zhasne.
- Víko lze otevřít dvě minuty poté, co spotřebič přestane pracovat. Symbol zámku dvířek se přestane zobrazovat.
- Stisknutím tlačítka **1** vypnete spotřebič. Po pěti minutách od konce programu funkce **AUTOMATICKÉHO VYPNUTÍ** spotřebič automaticky vypne.

i Při opětovném zapnutí spotřebiče se na displeji zobrazí konec posledně nastaveného programu. Otočením voliče programu nastavte nový cyklus.

- Vyměňte prádlo ze spotřebiče. Zkontrolujte, zda je buben prázdný.
- Nechte dvířka otevřená, abyste zabránili vzniku plísní a nepříjemných pachů.
- Zavřete vodovodní kohoutek.

Prací program byl dokončen, ale funkce „Zastavení máčání“ je zapnutá:

- Buben se otáčí pravidelně, aby se zabránilo zmačkání prádla.
- Dvířka zůstanou zamčená.

- Před otevřením dvířek je nutné vypustit vodu.

Vodu vypustíte následujícím způsobem:

1. V případě potřeby snižte rychlost odstředování.
2. Stiskněte tlačítko Start/Pauza **4**.
3. Po dokončení programu a zhasnutí symbolu zámku dvířek můžete dvířka otevřít.
4. Vypněte spotřebič.

i Spotřebič automaticky vypustí vodu a odstředí prádlo po přibližně 18 hodinách.

UŽITEČNÉ RADY A TIPY

VKLÁDÁNÍ NÁPLNĚ PRÁDLA

- Prádlo rozdělte na: bílé, barevné, syntetické, jemné a vlněné.
- Řiďte se pokyny na etiketách praného prádla.
- Neperte současně bílé a barevné prádlo.
- Některé barevné oblečení může během prvního praní pouštět barvu. Doporučujeme proto, abyste jej při prvním praní prali odděleně.
- Zapněte knoflíky polštářů, zatáhněte zipy, zapněte háčky a patenty. Svažte pásky.
- Vyprázdněte kapsy a jednotlivé kusy prádla rozložte.
- Vícevrstvé tkaniny, vlněné prádlo a prádlo s potiskem či obrázky obraťte naruby.
- Odstraňte odolné skvrny.
- Silně zašpiněné skvrny vyperte pomocí speciálního pracího prostředku.
- Při praní záclon buďte opatrní. Odstraňte háčky nebo záclony vložte do pracího pytle nebo povlečení na polštář.
- Ve spotřebiči neperte:
 - Nezaobroubené prádlo nebo prádlo, které se zadržává
 - Podprsenky s kovovými kosticemi.
 - Při praní malých kusů prádla použijte prací pytel.
- Velmi malá náplň prádla může způsobit problémy s vyvážením během fáze odstředování. Pokud tak nastane, ručně

rozložte prádlo v bubnu a spusťte odstředovací fázi znovu.

ODOLNÉ SKVRNY

U některých skvrn voda a prací prostředek nestačí.

Takovéto skvrny doporučujeme odstranit před vložení příslušných kusů prádlo do spotřebiče. K dispozici jsou speciální odstraňovače skvrn. Použijte speciální odstraňovač skvrn vhodný pro daný druh skvrny a tkaniny.

PRACÍ PROSTŘEDKY A PŘÍSADY

- Používejte výhradně prací prostředky a přísady určené speciálně pro pračky.
- Nemíchejte různé typy pracích prostředků.
- Abyste chránili životní prostředí, nepoužívejte více pracího prostředku, než je nutné.
- Dodržujte pokyny uvedené na balení těchto výrobků.
- Používejte správné výrobky odpovídající druhu a barvě tkanin, teplotě pracího programu a míře znečištění.
- Používáte-li tekuté prací prostředky, nenastavujte fázi předpírky.
- Pokud váš spotřebič není vybaven dávkovačem pracího prostředku vybaveným klapkou, tekuté prací prostředky dávkujte pomocí dávkovací odměrky/kuličky.

TVRDOST VODY

Pokud je tvrdost vody ve vaší oblasti vysoká či střední, doporučujeme používat změkčovač vody určený pro pračky. V oblastech s měkkou vodou není změkčovač vody nutné používat.

Tvrdost vody ve vaší oblasti zjistíte u místní vodárenské společnosti.

Dodržujte pokyny uvedené na balení těchto výrobků.

Tvrdost vody se měří v ekvivalentních stupnicích:

- Německé stupně (°dH).
- Francouzské stupně (°TH).
- mmol/l (milimol na litr – mezinárodní jednotka pro tvrdost vody).
- Clarkovy stupně.

Tabulka tvrdosti vody

Úroveň	Typ	Tvrdost vody			
		°dH	°T.H.	mmol/l	Clarkovy stupně
1	měkká	0-7	0-15	0-1,5	0-9
2	střední	8-14	16-25	1,6-2,5	10-16
3	tvrdá	15-21	26-37	2,6-3,7	17-25
4	velmi tvrdá	> 21	> 37	>3,7	>25

ČIŠTĚNÍ A ÚDRŽBA



UPOZORNĚNÍ

Před čištěním spotřebiče jej odpojte z elektrické sítě.

ODSTRAŇOVÁNÍ VODNÍHO KAMENE

Voda, která se při praní používá, obsahuje vodní kámen. V případě potřeby použijte pro odstranění vodního kamene změkčovač vody. Použijte výrobek speciálně určený pro pračky. Dodržujte pokyny výrobce uvedené na balení těchto výrobků.

Tento proces proveďte odděleně od praní prádla.

ČIŠTĚNÍ VNĚJŠÍCH PLOCH

Spotřebič čistěte pouze pomocí mýdla a vlažné vody. Všechny plochy důkladně osušte.

DÁVKOVAČ PRACÍHO PROSTŘEDKU

Čištění dávkovače pracího prostředku:



POZOR

Nepoužívejte alkohol, rozpouštědla ani chemické výrobky.

ÚDRŽBOVÉ PRANÍ

U programů s nízkou teplotou je možné, že v bubnu zůstane určité množství pracího prostředku. Pravidelně proto provádějte údržbové praní, které provedete následovně:

- Vyjměte prádlo z bubnu.
- Zvolte prací program pro bavlnu s nejvyšší teplotou.
- Použijte správné množství práškového pracího prostředku s biologickými vlastnostmi. Po každém praní, nechte dvířka na chvíli otevřená, abyste větráním zabránili vzniku plísní a nepříjemných pachů.

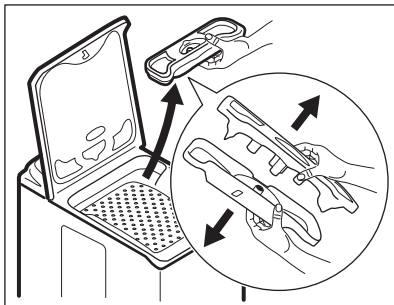

1. Vyměte dávkovač pracího prostředku a obě části rozpojte.
2. Všechny části omyjte vodou.
3. Sestavte obě části dávkovače pracího prostředku.
4. Dávkovač pracího prostředku vložte zpět.

VYPOUŠTĚCÍ FILTR



Vypouštěcí filtr pravidelně kontrolujte a čistěte.



UPOZORNĚNÍ

- Vytáhněte zástrčku ze zásuvky.
- Filtr neodstraňujte, pokud spotřebič pracuje. Vypouštěcí filtr nečistěte, pokud je voda ve spotřebiči horká. Před čištěním filtru musí voda vychladnout.

Čištění vypouštěcího filtru:

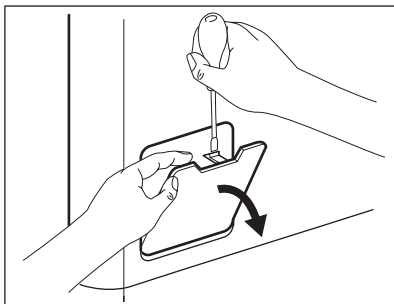

1. Otevřete dvířka vypouštěcího filtru.

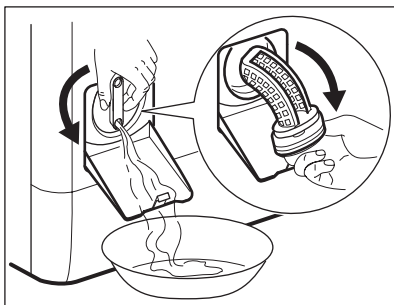

2. Pod výklenek vypouštěcího filtru položte nádobu, do které zachytíte vytékající vodu. Otáčejte filtrem, dokud není ve vertikální poloze.
3. Plně otočte filtrem a vyndejte jej.
4. Odstraňte vlákna a různé předměty.
5. Filtr vyčistěte vodou.
6. Vložte jej zpět a zašroubujte jej.
7. Ujistěte se, že jste filtr správně utáhli, abyste zabránili úniku vody.
8. Zavřete dvířka vypouštěcího filtru.

FILTR V PŘÍVODNÍ HADICI A FILTR PŘÍVODNÍHO VENTILU



UPOZORNĚNÍ

- Vytáhněte zástrčku ze zásuvky.

Čistění filtrů na přívodu vody:

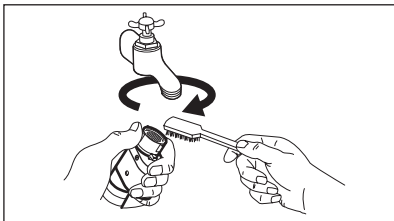

1. Zavřete vodovodní kohoutek.
2. Odšroubujte přívodní hadici od vodovodního kohoutku.
3. Filtr v přívodní hadici vyčistěte tvrdým kartáčkem.

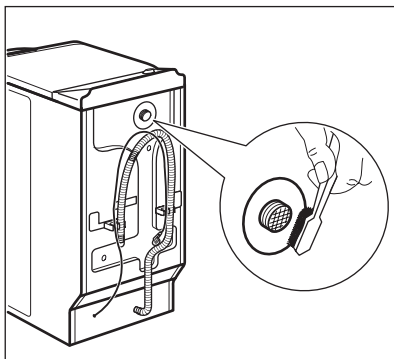

4. Odstraňte přívodní hadici za spotřebičem.
5. Vyčistěte filtr ventilu tvrdým kartáčkem nebo utěrkou.

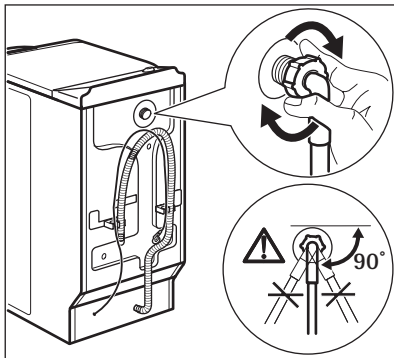

6. Namontujte přívodní hadici zpět. Ujistěte se, že jsou spojení těsná, aby nedocházelo k úniku vody.
7. Otevřete vodovodní kohoutek.

NOUZOVÉ VYPOUŠTĚNÍ

Spotřebič nemůže z důvodů poruchy vypustit vodu.

Pokud tak nastane, proveďte kroky (1) až (3) uvedené v části „Čištění vypouštěcího filtru“.

Je-li to nutné, filtr vyčistěte.

Vložte vypouštěcí hadici zpět a zavřete klapku vypouštěcího filtru.

1. Zavřete vodovodní kohoutek a odpojte přívodní hadici.
2. Konec přívodní hadice vložte do nádoby a nechte z hadice vytéct vodu.
3. Spusťte program vypouštění a nechejte jej běžet až do konce cyklu.
4. Otočte voličem programu do polohy Stop a odpojte spotřebič od napájení.
5. Spotřebič odpojte od sítě.

OPATŘENÍ PROTI VLIVU MRAZU

Pokud spotřebič instalujete v místě, kde může teplota klesnout pod 0 °C, vypusťte zbylou vodu z přívodní hadice a vypouštěcího čerpadla.

**UPOZORNĚNÍ**

Před opětovným použitím spotřebiče se ujistěte, že je okolní teplota vyšší než 0 °C.

Výrobce neručí za škody způsobené nízkými teplotami.

ODSTRAŇOVÁNÍ PROBLÉMŮ A SERVIS

Spotřebič se nespustí nebo se zastaví během provozu.

Nejprve zkuste najít řešení problému (viz tabulka). Pokud řešení nenajdete, kontaktujte servisní středisko.

U některých problémů zazní zvuková signalizace a na displeji se zobrazí výstražný kód:

- **E10** - Spotřebič se neplní vodou.

- **E20** - Spotřebič nevypouští vodu.
- **E40** - Dvířka spotřebiče jsou otevřená nebo nejsou správně zavřena.
- **EFO** - Je aktivován systém proti vyplavení.

**UPOZORNĚNÍ**

Před kontrolou spotřebič vypněte.

Problém	Možná příčina	Možné řešení
Spotřebič se neplní vodou.	Vodovodní kohoutek je zavřený.	Otevřete vodovodní kohoutek.
	Přívodní hadice je poškozená.	Ujistěte se, že přívodní hadice není poškozená.
	Filtry v přívodní hadici jsou zanesené.	Vyčistěte filtry. Řiďte se částí „Čištění a údržba“.
	Vodovodní kohoutek je zablokovaný nebo zanesený vodním kamenem.	Vyčistěte vodovodní kohoutek.
	Přívodní hadice není správně připojena.	Zkontrolujte, zda je připojení správné.
	Příliš nízký tlak vody.	Kontaktujte vaši vodárenskou společnost.
Spotřebič nevypouští vodu.	Vypouštěcí hadice je poškozená.	Ujistěte se, že vypouštěcí hadice není poškozená.
	Filtr vypouštěcího čerpadla je zanesený.	Vyčistěte filtr vypouštěcího čerpadla. Řiďte se částí „Čištění a údržba“.
	Vypouštěcí hadice je nesprávně připojena.	Zkontrolujte, zda je připojení správné.
	Byl nastavený prací program bez vypouštěcí fáze.	Nastavte vypouštěcí program.
	Je zapnutá funkce „Zastavení máchání“.	Nastavte vypouštěcí program.
Dvířka spotřebiče jsou otevřená nebo nejsou správně zavřena.		Zavřete správně dvířka.

Problém	Možná příčina	Možné řešení
Je aktivován bezpečnostní systém proti vyplavení.		<ul style="list-style-type: none"> Spotřebič odpojte od sítě. Zavřete vodovodní kohoutek. Kontaktujte servisní středisko.
Fáze odstředování nefunguje.	Fáze odstředování je vypnutá.	Nastavte program odstředování.
	Filtr vypouštěcího čerpadla je zanesený.	Vyčistěte filtr vypouštěcího čerpadla. Řiďte se částí „Čištění a údržba“.
	Problémy s vyvážením náplně prádla.	Ručně rozložte prádlo v bubnu a spusťte odstředovací fázi znovu.
Nespustil se program.	Zásrčka není zasunutá do zásuvky.	Zasuňte ji do zásuvky.
	Je spálená pojistka (nebo vybavený jistič) v pojistkové skříni vaší domácnosti.	Vyměňte pojistku (aktivujte jistič).
	Nestisknuli jste tlačítko 4 .	Stiskněte tlačítko 4 .
	Je nastavený odložený start.	Pro okamžité spouštění programu zrušte odložený start.
	Je zapnutá funkce dětské pojistky.	Vypněte funkci dětské pojistky.
Na podlaze je voda.	Dochází k únikům vody ze spojení na vodovodních hadicích.	Zkontrolujte, zda jsou spojení těsná.
	Úniky vody z vypouštěcího čerpadla.	Ujistěte se, že je filtr vypouštěcího čerpadla vodotěsný.
	Vypouštěcí hadice je poškozená.	Ujistěte se, že přírodní hadice není poškozená.
Nelze otevřít dvířka spotřebiče.	Probíhá prací program.	Nechte prací program dokončit.
	V bubnu je voda.	Zvolte program vypouštění nebo odstředování.
Spotřebič vydává nezvyklý hluk.	Nesprávné vyrovnání spotřebiče.	Spotřebič vyrovnajte. Řiďte se pokyny v části „Instalace“.
	Neodstranili jste obaly nebo přepravní šrouby.	Obaly nebo přepravní šrouby odstraňte. Řiďte se pokyny v části „Instalace“.
	Velmi malá náplň prádla.	Do bubnu přidejte více prádla.
Spotřebič se naplní vodou a okamžitě vypustí.	Konec vypouštěcí hadice je příliš nízko.	Ujistěte se, že je vypouštěcí hadice ve správné poloze.
Neuspokojivé výsledky praní.	Nedostatečné množství nebo nesprávný typ použitého pracího prostředku.	Zvyšte množství pracího prostředku nebo použijte jiný.

Problém	Možná příčina	Možné řešení
	Neodstranili jste odolné skvrny před vypráním prádla.	K odstranění odolných skvrn použijete speciální čisticí prostředky.
	Byla nastavena nesprávná teplota.	Nastavte správnou teplotu.
	Příliš velká náplň prádla.	Snižte náplň prádla.

Po kontrole spotřebič zapněte. Program bude pokračovat od okamžiku, ve kterém byl přerušen.

Pokud se problém objeví znovu, obraťte se na servisní středisko.

Pokud se na displeji zobrazí jiný výstražný kód, obraťte se na servisní středisko.

OBSLUHA

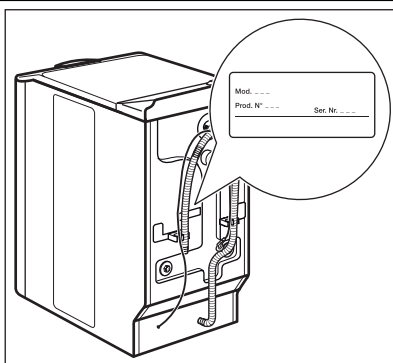

- Řiďte se informacemi ohledně podmínek záruky a místa styku dodanými spolu s tímto spotřebičem. Informace, které je potřeba sdělit servisnímu středisku, naleznete na typovém štítku.

Doporučujeme, abyste si údaje napsali zde:

Model (Mod.)

Výrobní číslo (P. N.)

Sériové číslo (S. N.)

TECHNICKÉ ÚDAJE

Rozměry	Šířka / Výška / Hloubka	400 / 850 / 600 mm
Připojení k elektrické síti:	Napětí	230 V
	Celkový příkon	2200 W
	Pojistka	10 A
	Frekvence	50 Hz
Tlak přívodu vody	Minimální	0,5 barů (0,05 MPa)
	Maximální	8 barů (0,8 MPa)
Přívod vody ¹⁾		Studená voda
Maximální množství prádla	Bavlna	6 kg

Rychlost odstředování

Maximální

1500 ot/min

1) Přívodní hadici připojte ke kohoutku se závitem 3/4".

INSTALACE

VYBALENÍ

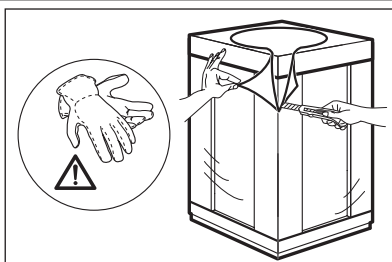

1. Odstraňte vnější fólii. V případě potřeby použijte řezák.

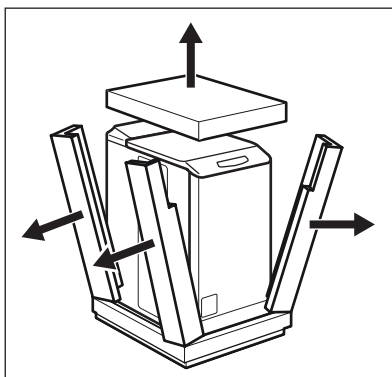

2. Odstraňte polystyrénový obalový materiál.

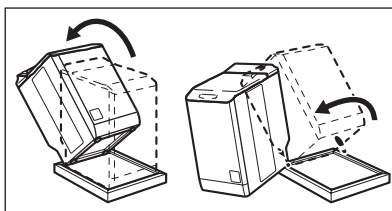

3. Nakloňte spotřebič dozadu.

4. Otočte spotřebič na jeden jeho roh a odstraňte ochranu jeho spodní části.

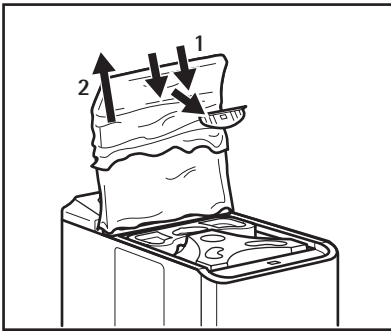

5. Otevřete víko.
6. Odstraňte červený díl a plastovou fólii.

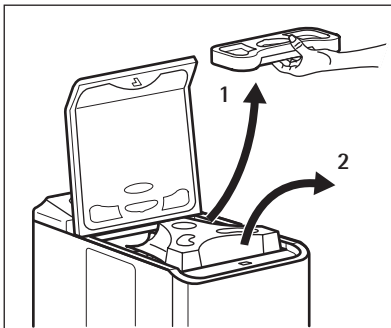

7. Vyměňte dávkovač pracího prostředku.
8. Odstraňte polystyrénový díl.
9. Dávkovač pracího prostředku uložte zpět na své místo.
10. Otevřete buben a vyjměte z něj všechny předměty.

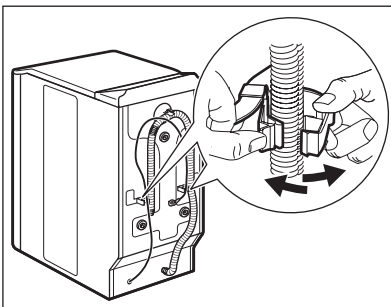

11. Vyndejte napájecí kabel a vypouštěcí hadici z držáků.

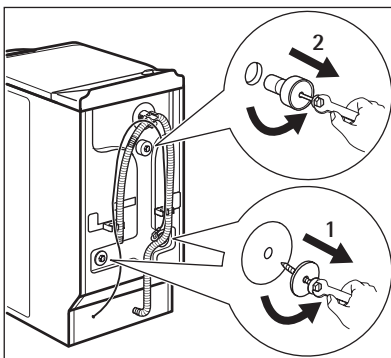

12. Vyšroubujte tři šrouby.

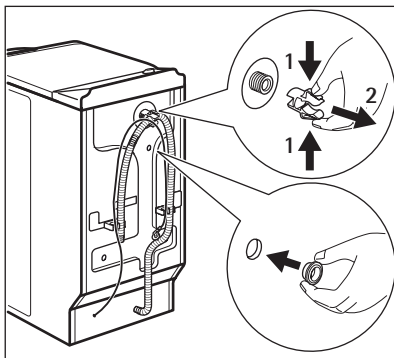

13. Odstraňte tři plastové distanční kolíky.
14. Plastové distanční kolíky vyměňte za plastové krytky. Tyto krytky naleznete v sáčku s návodem k použití.

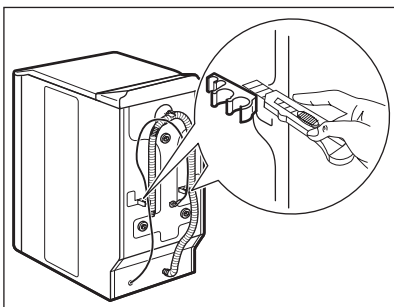

15. Za účelem instalace spotřebiče ve stejné výšce jako sousedící kusy nábytku uřízněte tyto plastové části.



UPOZORNĚNÍ

Před instalací spotřebiče odstraňte všechny přepravní šrouby a obaly.



Obaly a přepravní šrouby doporučujeme uschovat pro případné další stěhování spotřebiče.

UMÍSTĚNÍ A VYROVNÁNÍ

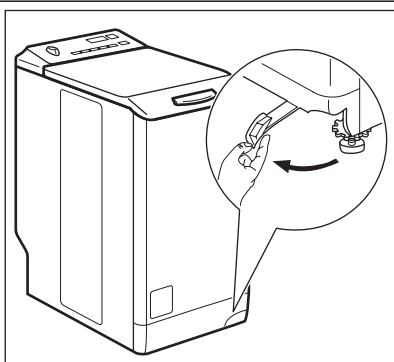

1. Zatáhněte páku zprava doleva.
2. Když je spotřebič správně umístěn, zatáhněte páku zpět.

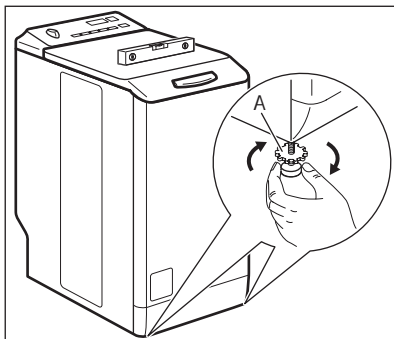

3. Instalujte spotřebič na tvrdé rovné podlaže.
4. Ujistěte se, koberec nebrání proudění vzduchu pod spotřebičem.
5. Zkontrolujte, zda se spotřebič nedotýká zdi ani jiných zařízení či kusů nábytku.
6. Uvolněním nožiček spotřebič vyrovnejte. Vyrovnání změřte pomocí vodováhy. Utáhněte části A.
7. Správné vyrovnání spotřebiče zabraňuje vibracím, hluku a pohybu spotřebiče během jeho provozu.

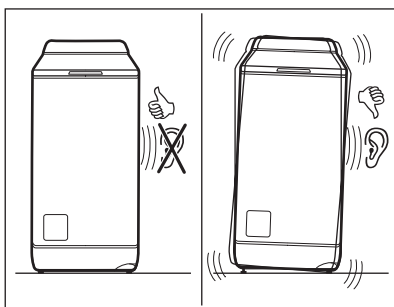

- Spotřebič musí být vyrovnaný a stabilní.



POZOR

Spotřebič nevyrovnávejte podložením kusů kartonu, dřeva či obdobných materiálů pod jeho nožičky.

PŘÍVODNÍ HADICE

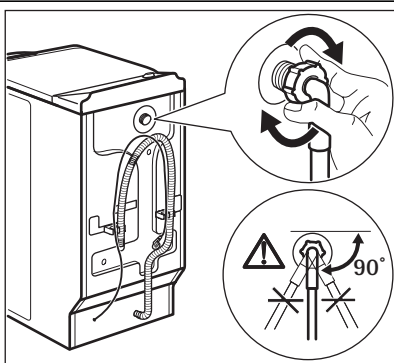

1. Připojte hadici ke spotřebiči. Povolte kruhovou matici a nastavte ji do správné polohy.

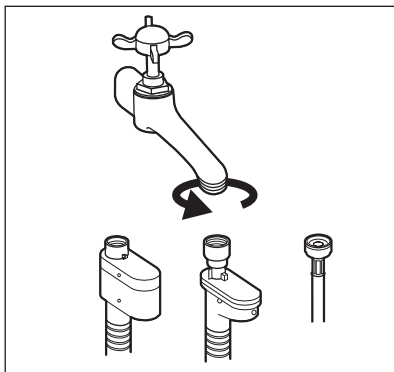

2. Přívodní hadici připojte ke kohoutku se studenou vodou a závitem 3/4".



POZOR

Ujistěte se, že na jejich spojích nedochází k úniku vody.



Pokud je přívodní hadice příliš krátká, nenastavujte ji ani nepoužívejte prodlužovací hadice. Kontaktujte servisní středisko ohledně výměny přívodní hadice.

Zařízení proti vyplavení vody

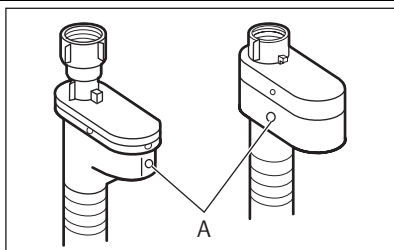

Přívodní hadice je vybavena zařízením proti vyplavení. Toto zařízení zabraňuje unikům vody v hadici z důvodů přirozeného stárnutí jejího materiálu. Červené políčko v okénku „A“ značí takové poškození.

Pokud se objeví, zavřete vodovodní kohoutek a zkontaktujte servisní středisko ohledně výměny této hadice.

VYPOUŠTĚNÍ VODY

K připojení vypouštěcí hadice existuje několik různých postupů:

Pomocí plastového kolena.

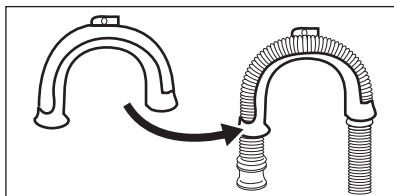

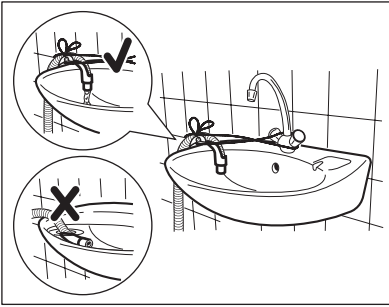

- Na kraji umyvadla.
- Ujistěte se, že se plastové koleno nemůže během vypouštění spotřebiče pohybovat. Přivažte koleno k vodovodnímu kohoutku nebo zdi.

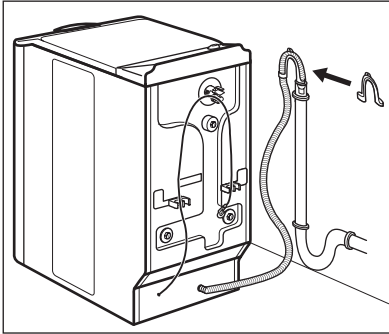

- Ke stoupacímu potrubí s průduchem. Řiďte se obrázkem. Přímě do odpadní trubky ve výšce minimálně 70 cm a maximálně 100 cm. Konec vypouštěcí hadice musí být odvětrán tj. vnitřní průměr odpadní trubky musí být větší než vnější průměr vypouštěcí hadice.

Bez plastového kolena.

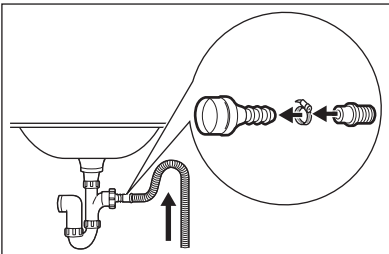

- K přípojce sifonu. Řiďte se obrázkem. Vypouštěcí hadici nasaňte na hubici sifonu a zajistěte sponou. Ujistěte se, že je na vypouštěcí hadici oblouk, aby se do spotřebiče nedostávala voda či nečistoty vypouštěné z umyvadla.

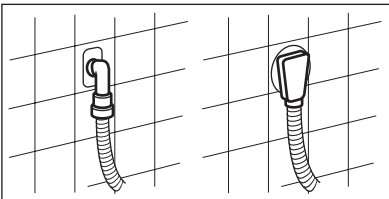

- Přímě do odpadního potrubí zabudovaného ve stěně místnosti a zajištěná pomocí spony.



Hadici lze prodloužit o maximálně 400 mm. V případě prodloužení hadice nebo ostatních hadic kontaktujte servisní středisko.

TARTALOMJEGYZÉK

32	BIZTONSÁGI INFORMÁCIÓK
33	KÖRNYEZETVÉDELMI TUDNIVALÓK
34	TERMÉKLEÍRÁS
34	TARTOZÉKOK
35	KEZELŐPANEL
39	MOSÁSI PROGRAMOK
43	AZ ELSŐ HASZNÁLAT ELŐTT
43	A KÉSZÜLÉK HASZNÁLATA
43	A MOSNIVALÓ BETÖLTÉSE
43	MOSÓSZER ÉS ADALÉKANYAGOK HASZNÁLATA
44	A PROGRAM BEÁLLÍTÁSA ÉS ELINDÍTÁSA
45	A PROGRAM VÉGÉN
45	HASZNOS JAVASLATOK ÉS TANÁCSOK
46	ÁPOLÁS ÉS TISZTÍTÁS
49	HIBAELHÁRÍTÁS ÉS SZERVIZ
52	MŰSZAKI ADATOK
53	ÜZEMBE HELYEZÉS

SZERVIZ

Ha a szervizhez fordul, legyenek kéznél a következő adatok. Az információ az adattáblán található.

Típus _____

Termékszám _____

Sorozatszám _____

A felhasználói kézikönyvben az alábbi szimbólumokat használjuk:



Figyelem - Fontos biztonsági információk.



Általános információk és tanácsok



Környezetvédelmi információk

A változtatások jogát fenntartjuk

AZ ÖN ELÉGEDETTSÉGE ÉRDEKÉBEN

Köszönjük, hogy megvásárolta ezt az AEG készüléket. Reméljük, hogy készülékünk kifogástalan teljesítményével hosszú éveken át elégedett lesz. Pontosan ezért alkalmaztunk olyan innovatív technológiákat és jellemzőket, melyek a mindennapi teendőket nagymértékben megkönnyítik, és amelyeket más készülékeken nem talál meg. Kérjük, szánjon néhány percet az útmutató végigolvasására, hogy a maximumot hozhassa ki készülékéből.

KIEGÉSZÍTŐ TARTOZÉKOK ÉS SEGÉDANYAGOK

Az AEG webáruházban mindent megtalál, ami ahhoz szükséges, hogy AEG készülékeinek ragyogó külsejét és tökéletes működését fenntartsa. Ezzel együtt széles választékban kínáljuk a legszigorúbb szabványoknak és az Ön minőségi igényeinek megfelelően tervezett és kivitelezett egyéb kiegészítő tartozékokat - a különleges főzőedényektől az evőeszköz kosarakig, az edénytartóktól a fehérnemű-zsákokig...



Látogassa meg webáruházunkat az alábbi címen:
www.aeg.com/shop

Honlapunkon az alábbi információk állnak rendelkezésére:

- Termékek
- Kiadványok
- Hibaelhárítás
- Hibaelhárítás
- Szerviz információk

www.aeg.com/shop



BIZTONSÁGI INFORMÁCIÓK

A mosógép üzembe helyezése és használata előtt olvassa el figyelmesen a használati útmutatót:

- Személyes és vagyontárgyai biztonsága érdekében.
- A környezet védelme érdekében.
- a készülék helyes használata érdekében.

Tartsa az útmutatót a készülék közelében, akár is, ha a készüléket másnak átadja.

A nem megfelelő üzembe helyezés vagy használat okozta károkért a gyártó nem vállal felelősséget.

GYERMEKEK ÉS FOGYATÉKKAL ÉLŐ SZEMÉLYEK BIZTONSÁGA

- Ne engedje, hogy a készüléket csökkent fizikai, értelmi vagy mentális képességű, illetve megfelelő tapasztalatok és ismeretek híján lévő személy használja, beleértve a gyermekeket is. A biztonságukért felelős személy felügyelje őket, illetve a készülék használatára vonatkozóan biztosítson útmutatót számukra.
- Minden csomagolóanyagot tartson a gyermekektől távol. Fulladás vagy sérülés veszélye áll fel.
- Minden mosószeret tartson távol a gyermekektől.
- A gyermekeket és kedvenc háziállatokat tartsa távol a készüléktől, amikor az ajtaja nyitva van.
- Mielőtt bezárja a készülék ajtaját győződjön meg arról, hogy nincsenek-e gyermekek vagy kedvenc háziállatok a dobban.

ÁLTALÁNOS BIZTONSÁGI TUDNIVALÓK

- Ne használja professzionális célokra a készüléket. A gépet háztartási célú használatra tervezték.
- Ne változtassa meg a készülék műszaki jellemzőit. Ez sérülést okozhat, és kárt tehet a készülékben.
- Ne tegyen gyúlékony anyagot, vagy gyúlékony anyaggal szennyezett tárgyat a készülékbe, annak közelébe, illetve annak te-

tejére. Ez tűz- és robbanásveszélyt okozhat.

- A szem, száj és torok sérülések elkerülése érdekében tartsa be a mosószer-gyártó biztonsági utasításait.
- Ellenőrizze, hogy minden fémtárgyat eltávolított a ruhákból. A kemény és hegyes anyagok károsíthatják a készüléket.
- Ne érintse meg az ajtóüveget egy program működése során. Forró lehet az üveg (csak az előltöltős készülékek esetében).

GONDOZÁS ÉS TISZTÍTÁS

- Kapcsolja ki a készüléket, és húzza ki a hálózati csatlakozódugót a hálózati csatlakozóaljzatból.
- Ne használja a készüléket a szűrők nélkül. Ellenőrizze, hogy megfelelő-e a szűrők beszerelése. Vízszivárgásokat okozhat a helytelen beszerelés.

ÜZEMBE HELYEZÉS

- Súlyos a készülék, legyen körültekintő a mozgatásakor.
- Ne szállítsa szállítási rögzítőcsavarok nélkül a készüléket, károsíthatja a belső alkatrészeket, mely szivárgást vagy hibás működést okozhat.
- Ne helyezzen üzembe és csatlakoztasson sérült készüléket.
- Ellenőrizze, hogy az összes csomagolóanyagot és szállítási rögzítőcsavart eltávolította.
- Ellenőrizze, hogy az üzembe helyezés során a hálózati dugasz le legyen választva a fali aljzatról.
- Az elektromos- és vízvezeték csatlakoztatását, valamint a készülék üzembe helyezését kizárólag szakember végezze. Ezzel megelőzhető a szerkezeti károk és személyi sérülések.
- Ne helyezze üzembe a készüléket olyan helyen, ahol a hőmérséklet 0°C alatt van.
- Amikor szőnyegpadlón helyezi üzembe a készüléket, akkor ellenőrizze, hogy van levegőkeringés a készülék és a szőnyeg között. Úgy állítsa be a lábakat, hogy a készü-

lék és a szőnyeg között rendelkezésre álljon a szükséges hely.

Vízhálózatra csatlakoztatás

- Ne csatlakoztassa már használt régi csövekkel a készüléket. Csak új csöveket használjon.
- Ellenőrizze, hogy nem okoz-e sérülést a vízcsöveknek.
- Ne csatlakoztassa a készüléket új vízvezetékekre vagy hosszú ideig nem használt vezetésekre. Hagyja folyni a vizet néhány percig, majd ezt követően csatlakoztassa a befolyócsövet.
- A készülék első használata során győződjön meg arról, hogy a vízcsövek és a csatlakozások nem szivárognak-e.

Elektromos csatlakoztatás

- Ellenőrizze, hogy földelve van-e a készülék.
- Ellenőrizze, hogy az adattáblán szereplő elektromossági adatok megfelelnek-e a háztartási hálózati áram paramétereinek.
- Mindig megfelelően felszerelt érintésvédelemet használjon.

- Ne használjon több helyes csatlakozókat és hosszabbítókat. Tűzveszélyesek.
- Ne cserélje vagy módosítsa a hálózati kábelt. Forduljon szakszervizhez.
- Ellenőrizze, hogy nem okoz-e sérülést a hálózati csatlakozódugónak és kábelnek.
- Csak a telepítés befejezése után csatlakoztassa a hálózati csatlakozódugót a hálózati csatlakozóaljzatba. Beszerelés után biztosítsa a hálózati dugasz könnyű elérhetőségét.
- A készülék leválasztásához ne a hálózati kábelt, hanem a hálózati dugaszt húzza.

A KÉSZÜLÉK LECSERÉLÉSE

1. Húzza ki a hálózati csatlakozódugót a hálózati csatlakozóaljzattól.
2. Vágja el a hálózati tápkábelt, és helyezze a hulladékba.
3. Helyezze hulladékba az ajtózárat. Így a gyermekek vagy kedvenc háziállatok nem záródhatnak be a készülékbe. Fulladás kockázata (csak előltöltős készülékeknél).



KÖRNYEZETVÉDELMI TUDNIVALÓK

CSOMAGOLÓANYAGOK

A  jelzéssel ellátott anyagokat hasznosítják újra.

Újrahasznosításhoz tegye a megfelelő konténerekbe a csomagolást.

KÖRNYEZETVÉDELMI TANÁCSOK

Kevesebb vizet és energiát használjon, és tartsa be a következő útmutatásokat a környezet védelme érdekében:

- Előmosási fázis nélkül tegye be a normál szennyezettségű ruhákat mosáshoz.
- Mindig maximális ruhatöltettel indítson egy mosóprogramot.
- Szükség esetén használjon feltöltávolítót, amikor alacsony hőmérsékletű programot állít be.

- Megfelelő mennyiségű mosószer használatahoz ellenőrizze háztartási vízvezetékrendszerében lévő víz keménységét.

A terméken vagy a csomagoláson található  szimbólum azt jelzi, hogy a termék nem kezelhető háztartási hulladékként. Ehelyett a terméket el kell szállítani az elektromos és elektronikai készülékek újrahasznosítására szakosodott megfelelő begyűjtő helyre. Azzal, hogy gondoskodik ezen termék helyes hulladékba helyezéséről, segít megelőzni azokat, a környezetre és az emberi egészségre gyakorolt potenciális kedvezőtlen következményeket, amelyeket ellenkező esetben a termék nem megfelelő hulladékkezelése okozhatna. Ha részletesebb tájékoztatásra van szüksége a termék újrahasznosítására vonatkozóan, kérjük, lépjen kapcsolatba a helyi önkormányzattal, a háztartási hulladékok kezelését végző

szolgálattal vagy azzal a bolttal, ahol a terméket vásárolta.

TERMÉKLEÍRÁS

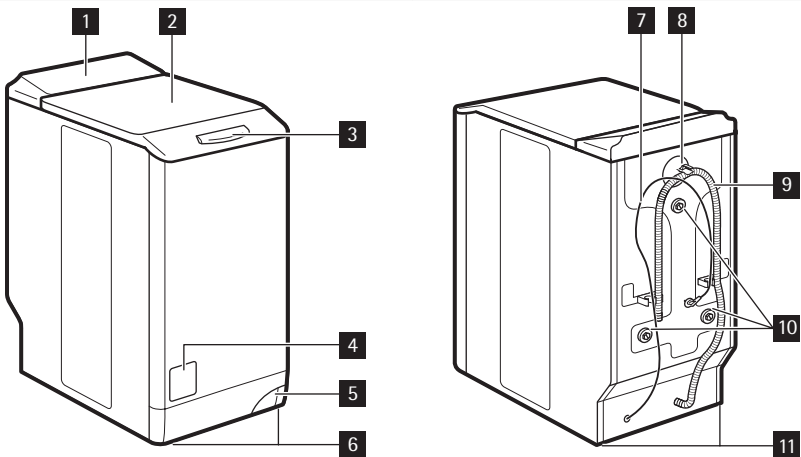

- 1** Kezelőpanel
- 2** Fedél
- 3** Fedél gombja
- 4** Szűrő szerelőnyílásának ajtaja
- 5** A készülék mozgatására szolgáló kar
- 6** Állítható lábak

- 7** Hálózati csatlakozó kábel
- 8** Vízellátási szelep
- 9** Kifolyócső
- 10** Szállítási rögzítőcsavarok
- 11** Készülék szintbe állítására szolgáló láb-ak

TARTOZÉKOK

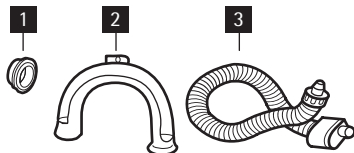

- 1 Műanyag sapka**
A szállítási rögzítőcsavar kiszerelese után a készülékház hátsó oldalán található lyuk lefedésre szolgál.
- 2 Műanyag tömlő vezető**
A kifolyócsőnek egy mosdó peremére akasztására szolgál.
- 3 Visszatorlódás elleni befolyótömlő**
Az esetleges szivárgás megakadályozására.

KEZELŐPANEL

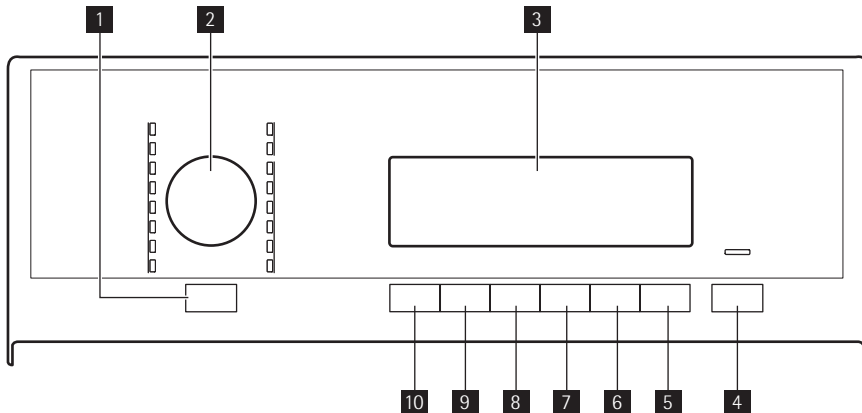

1 Automata Ki gomb

2 Programválasztó



3 Kijelzés

4 Start/Szüneteltetve gomb 

5 Késleltetett indítás gomb 

6 Időmegtakarítás gomb 

7 Extra öblítés gomb 

8 Folt/előmosás gomb  / 

9 Centrifuga gomb 

10 Hőmérséklet gomb 

AUTOMATA KI GOMB **1**

Nyomja meg ezt a gombot a készülék ki- és bekapcsolásához. Hang hallatszik a készülék bekapcsolásakor.

Az energiafogyasztás megszüntetése érdekében az AUTO OFF funkció automatikusan kikapcsolja a készüléket, ha:

- A **4** gomb megnyomása előtt 5 percen át nem használja a készüléket.
 - Az összes beállítást törölle.

– A készülék ismételt bekapcsolásához nyomja meg az **1** gombot.

– Állítsa be újra a mosási programot, és minden szükséges beállítást.

- A mosási program befejezése után 5 perccel. Lásd a „A program végén” című részt.

PROGRAMVÁLASZTÓ GOMB **2**

Egy program beállítására fordítsa el e gombot. A megfelelő program jelzőfénye felgyullad.

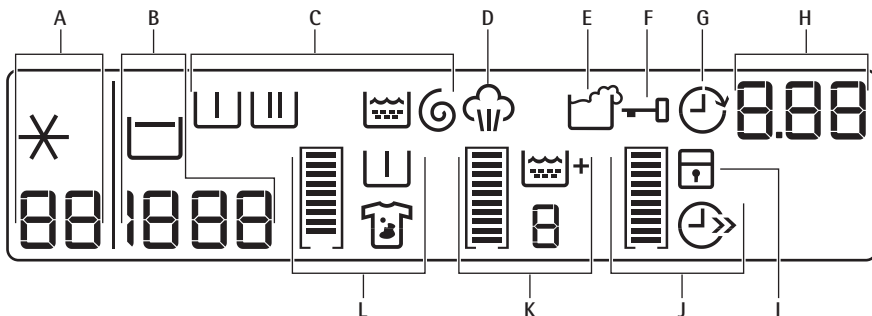
KIJELZŐ **3**











A következőket mutatja a kijelző:





A		A beállított program hőmérsékletét
		Hideg víz
B		A beállított program centrifugálási sebességét
		Nincs centrifugálás szimbólum ¹⁾
C		Előmosási fázis
		Mosási fázis
		Öblítési fázis
		Centrifugálási fázis
	A fázisok szimbólumai	
<ul style="list-style-type: none"> • Amikor egy programot beállított, a programhoz kapcsolódó fázisok szimbólumai megjelennek. • Amikor a program elindul, csak a működő fázis szimbóluma villog. • Amikor a program befejeződött, az utolsó fázis szimbóluma látható. 		
D		A gőzölés szimbólum akkor kezd világítani, amikor beállít egy gőzölési programot.
E		A mosószer-túladagolás a ciklus végén jelenik meg, amikor a készülék túl sok mosogatószert érzékel.

¹⁾ Csak a centrifugálás/vízleeresztés programnál elérhető.

F		<p>Amikor a szimbólum látható, nem tudja kinyitni a készülék ajtaját. Csak akkor nyithatja ki az ajtót, ha a szimbólum már nem látható.</p> <p>Ha a program befejeződött, de a szimbólum továbbra is látható:</p> <ul style="list-style-type: none"> • Be van kapcsolva az öblítőstop funkció. • Víz van a dobben.
G		A késleltetett indítás szimbóluma akkor jelenik meg, amikor beállítja a késleltetett indítás funkciót.
H	1.25	<ul style="list-style-type: none"> • Programidő <p>Amikor a program elindul, a programidő 1 perces időközökkel csökken.</p>
	2h	<ul style="list-style-type: none"> • Késleltetett indítás <p>Amikor megnyomja a késleltetett indítás gombot, a kijelző a késleltetett indítás idejét mutatja.</p>
	E20	<ul style="list-style-type: none"> • Riasztási kódok <p>Ha a készülék helytelenül működik, a kijelző riasztási kódokat mutat. Lásd a „Hibaelhárítás” című részt.</p>
	Err	<ul style="list-style-type: none"> • A kijelző ezt az üzenetet mutatja néhány másodpercig, amikor: – Olyan funkciót állít be, amely a programnál nem alkalmazható. – Működés közben módosítja a programot.
I		A gyermekbiztonsági zár szimbóluma akkor jelenik meg, amikor a készüléket bekapcsolja.

Grafikus sávok

	Az üres jelző sáv csak akkor jelenik meg, ha a hozzá tartozó funkció elérhető a beállított programnál.
	 A kijelző sáv a beállított funkciók szerint telik meg.
	Ha rossz kiválasztást tesz, az Err üzenet jelzi, hogy a kiválasztás nem lehetséges.
J	 Az időmegtakarítás szimbólum akkor jelenik meg, ha az alábbi programidőtartamok egyikét állította be:
	<ul style="list-style-type: none"> • Rövidített időtartam  • Extra gyors 
K	 Az extra öblítés szimbólum akkor jelenik meg, ha a funkciót bekapcsolja.
	<p> Az érték az öblítések számát mutatja összesen.</p> <p> A kijelző sáv teljes mértékben telített, ha a maximális öblítésszámot állítja be.</p>

L		A folt szimbólum akkor világít, amikor aktiválja a funkciót.
		Az előmosás szimbólum akkor világít, amikor aktiválja a funkciót.
		A kijelző sáv nem teljes mértékben telített, ha csak az egyik funkciót állítja be.
		A kijelző sáv teljes mértékben telített, ha két funkciót állít be.

START/SZÜNET **4** GOMB

Nyomja meg a **4** gombot, a program indítására vagy megszakítására.

KÉSLELTETETT INDÍTÁS GOMB **5**

Nyomja meg a **5** gombot egy program 30 perc és 20 óra közötti késleltetett indítására.

IDŐMEGTAKARÍTÁS GOMB **6**

A program időtartamának csökkentéséhez nyomja meg a 6 gombot.

- Nyomja meg egyszer, hogy átlagos szennyezettségű darabokhoz beállítsa a „Rövidített időtartamot”.
- Nyomja meg egyszer, hogy enyhén szennyezett darabokhoz beállítsa az „Extra gyors” lehetőséget.

i Bizonyos programok a két funkciót közül csak az egyiket fogadják el.

EXTRA ÖBLÍTÉS GOMB **7**

Nyomja meg a **7** gombot, és adjon öblítőfázisokat a programhoz.

Olyan személyek esetében használja e funkciót, akik allergiások a mosószerekre, valamint olyan helyeken, ahol lág a víz.

FOLT/ELŐMOSÁS GOMB **8**

A folt/előmosás funkció programhoz való hozzáadásához nyomja meg a **8** gombot. Egy vagy két lehetőség aktiválásához nyomja meg ismételt a gombot. A hozzá tartozó szimbólum és a jelző sáv megjelenik a kijelzőn.

FOLTTSZÍTÁS

- A funkciót nehezen eltávolítható foltokkal szennyezett ruhához használja.

Amikor beállítja a funkciót, tegyen folttisztítót a rekeszbe. **L** A funkció növeli a program időtartamát.

i A beállítás 40°-nál alacsonyabb hőmérséklet esetén nem áll rendelkezésre.

ELŐMOSÁS

- A funkció használatával előmosási fázist adhat hozzá a mosási fázis előtt. A funkció használatát erősen szennyezett ruhanemű esetén javasoljuk.

i A funkció beállítása növeli program időtartamát.

CENTRIFUGA GOMB **9**

A gomb megnyomásával:

- Csökkenti a program centrifugálási fázisának maximális sebességét.

i A kijelző csak a beállított programnál elérhető centrifugálási sebességet mutatja.

- A centrifugálási fázis kikapcsolása.
- Kapcsolja be az „öblítőstop funkciót”. Állítsa be a funkciót a textília gyűrődésének megelőzésére. A program befejezésekor a készülék nem ereszti le a vizet.

HŐMÉRSÉKLET GOMB **10**

Az alapértelmezett hőmérséklet módosításához nyomja meg a **10** gombot. Amikor a kijelző **✖** - - mutatja, a készülék nem melegíti fel a vizet.

HANGJELZÉSEK FUNKCIÓ

Egy hangjelzés hallható, amikor:

- Bekapcsolja a készüléket.
- Amikor kikapcsolja a készüléket.
- Amikor megnyomja a gombokat.

- Amikor a program befejeződik.
 - A készülékben hiba lépett fel.
- A hangjelzések **ki-/bekapcsolására**, egyidejűleg 6 másodpercre nyomja meg a **7** és a **8** gombot.



Ha kikapcsolja a hangjelzéseket, akkor csak akkor működnek, amikor megnyomja a gombokat ill. hibás a működés.

GYERMEKZÁR FUNKCIÓ

E funkció megakadályozza a gyermekeket abban, hogy játsszanak a kezelőpanellel.

- A funkció bekapcsolásához egyidejűleg addig tartsa megnyomva a **9** és a **10** gombot, amíg szimbólum látható a kijelzőn.
- A funkció kikapcsolásához egyidejűleg addig tartsa megnyomva a **9** és a **10** gombot, amíg szimbólum eltűnik a kijelzőről.

Bekapcsolhatja a funkciót:

- Mielőtt megnyomja a **4** Start/Szünet gombot: a készülék nem indítható.
- Miután megnyomta a **4** Start/Szünet gombot, az összes gomb és a programválasztó gomb le van tiltva.







ÁLLANDÓ EXTRA ÖBLÍTÉS FUNKCIÓ



A funkcióval az extra öblítés funkciót bekapcsolva tarthatja, miközben új programot állít be.

- A funkció **aktiválásához** nyomja meg egyszerre az **5** és az **6** gombot, amíg a kijelző a szimbólumot nem mutatja.
- A funkció **kikapcsolásához** nyomja meg egyszerre az **5** és az **6** gombot, amíg a szimbólum már nem látszik.

MOSÁSI PROGRAMOK

Program Hőmérséklet	Töltet típusa Töltet max. súlya	Ciklus leírása	Funkciók
 Pamut 95° – hideg	Fehér és színes pamut erős szennyezettséggel. max. töltet 6kg	Mosás Öblítés Hosszú centrifuga	CENTRIFUGÁLÁS SEBESSÉGÉNEK CSÖKKENTÉSE ÖBLÍTŐSTOP ELŐMOSÁS ¹⁾ /FOLT 2) EXTRA ÖBLÍTÉS IDŐMEGTAKARÍTÁS ³⁾
dB Extra halk 95° – hideg	Fehér és színes pamut normál szennyezettséggel. max. töltet 6kg	Mosás Öblítés A víz a dobban marad	ELŐMOSÁS ¹⁾ / FOLT ²⁾ EXTRA ÖBLÍTÉS IDŐMEGTAKARÍTÁS ³⁾
 Műszál 60° – hideg	Szintetikus vagy kevert szál szövetek normál mértékű szennyezettséggel. max. töltet 2,5 kg	Mosás Öblítés Rövid centrifugálás	CENTRIFUGÁLÁS SEBESSÉGÉNEK CSÖKKENTÉSE ÖBLÍTŐSTOP ELŐMOSÁS ¹⁾ / FOLT ²⁾ EXTRA ÖBLÍTÉS IDŐMEGTAKARÍTÁS

Program Hőmérséklet	Töltet típusa Töltet max. súlya	Ciklus leírása	Funkciók
 Vasaláskönyítő 60° – hideg	Műszálás szövetek. A ruhanemű gyűrődésének megelőzése érdekében a program mosási és centrifugálási fázisai kíméletesek. A készülék további öblítéseket végez. max. töltet 1 kg	Mosás Öblítés Rövid centrifugálás	CENTRIFUGÁLÁS SEBESSÉGÉNEK CSÖKKENTÉSE ELŐMOSÁS ¹⁾ EXTRA ÖBLÍTÉS IDŐMEGTAKARÍTÁS
 Kímélő 40° – hideg	Kényes szövetek, mint az akril, viszkóz, poliészter darabok normál szennyezettséggel. max. töltet 2,5 kg	Mosás Öblítés Rövid centrifugálás	CENTRIFUGÁLÁS SEBESSÉGÉNEK CSÖKKENTÉSE ÖBLÍTŐSTOP ELŐMOSÁS ¹⁾ / FOLT ²⁾ EXTRA ÖBLÍTÉS IDŐMEGTAKARÍTÁS
 Gyapjú 40° – hideg	Gépben mosható gyapjú, valamint kézzel mosható gyapjúhoz és „kézzel mosható” jelzéssel ellátott kényes szövetekhez. max. töltet 1 kg	Mosás Öblítés Rövid centrifugálás	CENTRIFUGÁLÁS SEBESSÉGÉNEK CSÖKKENTÉSE ÖBLÍTŐSTOP
 Párnák 60° - 30°	Mosási program egy műszálás takaróhoz, ágyterítőhöz stb. max. töltet 2,5 kg	Mosás Öblítés Rövid centrifugálás	CENTRIFUGÁLÁS SEBESSÉGÉNEK CSÖKKENTÉSE
 Antiallergén 60°	Fehér pamut darabok. A program a 60° C-os mosásnak és az extra öblítésnek köszönhetően eltávolítja a mikroorganizmusokat. Így a művelet hatékonyabb. Tegyen az előmosás rekeszbe speciális fertőtlenítő adalékanyagot, és válassza a fölt opciót. max. töltet 6kg	Mosás Öblítés Hosszú centrifuga	CENTRIFUGÁLÁS SEBESSÉGÉNEK CSÖKKENTÉSE ÖBLÍTŐSTOP ELŐMOSÁS ¹⁾ / FOLT ²⁾ EXTRA ÖBLÍTÉS
 Centrifugálás / vízleeresztés ⁴⁾	Valamennyi szövet. A centrifugálási fázis a pamut darabok beállítását feltételezi. A centrifugálási sebességet a szövet típusa szerint állítsa be. max. töltet 6kg	Víz leeresztése Centrifugálási fázis	CENTRIFUGÁLÁS SEBESSÉGÉNEK CSÖKKENTÉSE NINCS CENTRIFUGÁLÁS
 Öblítések	Valamennyi szövet. max. töltet 6kg	Egy öblítés további centrifugálási fázissal	CENTRIFUGÁLÁS SEBESSÉGÉNEK CSÖKKENTÉSE ÖBLÍTŐSTOP EXTRA ÖBLÍTÉS ⁵⁾

Program Hőmérséklet	Töltet típusa Töltet max. súlya	Ciklus leírása	Funkciók
 Farmer 60° – hideg	Farmer és jersey anyagból készült nadrágokhoz, ingekhez és kabátokhoz. max. töltet 3 kg	Mosás Öblítés Rövid centrifugálás	CENTRIFUGÁLÁS SEBESSÉGÉNEK CSÖKKENTÉSE ÖBLÍTŐSTOP ELŐMOSÁS ¹⁾ EXTRA ÖBLÍTÉS
20 Min. - 3kg 40° - 30°	Gyors mosás sportdarabokhoz, illetve enyhén szennyezett vagy egyszer viselt pamut- vagy műszál darabokhoz. max. töltet 3 kg	Mosás Öblítés Rövid centrifugálás	CENTRIFUGÁLÁS SEBESSÉGÉNEK CSÖKKENTÉSE
SUPER ECO Hideg	Kevert szálás szövetek (pamut és műszál darabok). A programot az energiával, a vízzel és az idővel való takarékoságra fejlesztették ki. ⁶⁾ max. töltet 3 kg	Mosás Öblítés Rövid centrifugálás	CENTRIFUGÁLÁS SEBESSÉGÉNEK CSÖKKENTÉSE ÖBLÍTŐSTOP EXTRA ÖBLÍTÉS
ECO  Eco 60° - 40°	Normál szennyezettségű fehér és színtartó pamuthoz. A jó mosási eredmények és az energiafogyasztás csökkentése érdekében állítsa be ezt a programot. A mosási program ideje megnő. max. töltet 6kg	Mosás Öblítés Hosszú centrifuga	CENTRIFUGÁLÁS SEBESSÉGÉNEK CSÖKKENTÉSE ÖBLÍTŐSTOP ELŐMOSÁS ¹⁾ / FOLT ²⁾ EXTRA ÖBLÍTÉS IDŐMEGTAKARÍTÁS ³⁾

1) Ha folyékony mosószert használ, ELŐMOSÁS nélküli programot állítson be.

2) A folt beállítás 40°C-nál alacsonyabb hőmérséklet esetén nem áll rendelkezésre.



3) Ha az extra gyors időtartamot állítja be, azt ajánljuk, hogy csökkentse a töltet mennyiségét. A készüléket teljes mértékben is megtöltheti, azonban ez csökkentett mosási eredménnyel jár.

4) Csak a LEERESZTÉS program kiválasztásához állítsa be a NINCS CENTRIFUGÁLÁS funkciót.

5) Öblítés hozzáadásához nyomja meg az EXTRA ÖBLÍTÉS gombot. Alacsony centrifugálási sebességnél a készülék kíméletesen öblít, és röviden centrifugál.

6) A program olyan mosószerekhez alkalmas, melyek alacsony hőmérsékleten hatékonyak.

GŐZÖLÉS PROGRAMOK

Program ¹⁾	Töltet típusa	Maximális mosnivaló mennyiség
 Frissítő gőzölés A ciklus eltávolítja a ruhaneműből a kellemetlen szagokat	Pamut és szintetikus darabok Az alábbi típusú ruháknál ne alkalmazza a gőzölés programot: • ruhaneműk, melyek címkéjén nem szerepel, hogy gépben való szárításra alkalmasak	maximum 1 kg
 A gőz nem távolítja el az állatok szagát.		



Gőzölés - gyűrődésmentesítés

A ciklus segítségével kisimíthatja a ruhaneműt.

- valamennyi olyan ruhanemű, melynek műanyag, fém, fa vagy hasonló elemei vannak.

maximum 1 kg



A gőzölés szárított, mosott vagy egyszer viselt ruháknál használható. Ezek a programok csökkentik a gyűrődést és a kellemetlen szagokat, és simábbá varázsolják ruhaneműjét.

Ne használjon mosószeret. Szükség esetén a foltokat mosással vagy helyi folteltávolítóval távolítsa el.

A gőzölés programok nem tartalmaznak higiéniai ciklust.

- 1) Ha a szárított ruhán állít be gőzölés programot a ciklus végén a ruhanemű nedvesnek tűnik. A páratartalom eltávolítása érdekében legjobb ha 10 percen át szabad levegőn szellőzteti a ruhaneműt. Amikor a program befejeződött, gyorsan távolítsa el a ruhaneműt a dobból. Ha a gőzölést követően úgy dönt, mégis kivasalja a ruhákat, sokkal kisebb erőfeszítésébe kerül!

FOGYASZTÁSI ÉRTÉKEK

Program ¹⁾	Energiafogyasztás (KWh)	Vízfogyasztás (liter)
Pamut 90°C	2,00	55
Extra halk 90°C	2,00	90
Műszál 60°C	0,85	44
Vasaláskönyvitő 60°C	0,50	55
Kímélő 40°C	0,50	48
Gyapjú/Selyem 40°C	0,50	50
Düftin 60°C	0,65	70
Anti allergén 60°C	1,45	65
Centrifugálás / vízleeresztés	0,05	/
Öblítések	0,10	35
Farmer 60°C	0,90	55
20 perc 3 kg 30°C	0,35	50
Szuper eco	0,15	38
Eco 90°C	1,80	55
Eco 60°C ²⁾	0,65	39
Eco 40°C ²⁾	0,65	42

i A táblázatban szereplő fogyasztási értékek tájékoztató jellegűek. A ruhanemű mennyiségétől, típusától, a vízellátás hőmérsékletétől és a környezeti hőmérséklettől függően változhat.

1) A programidőt lásd a kijelzőn.

2) Program a bevizsgáló intézetek számára, az EN60456 legújabb jóváhagyott változatának felel meg, maximális pamut töltettel, maximális centrifugálási sebességen.

AZ ELSŐ HASZNÁLAT ELŐTT

Tegyen egy kevés mosószert a mosószert adagoló főmosás rekeszébe. Állítsa be és ruhák nélkül indítson el egy pamut mosására

szolgáló programot a legmagasabb hőmérsékleten. Ez minden szennyeződést eltávolít a dobból és a tartályból.

A KÉSZÜLÉK HASZNÁLATA

1. Nyissa ki a vízcsapot
2. Csatlakoztassa a dugaszt a hálózati aljzatba
3. A készülék bekapcsolásához nyomja meg az **I** gombot.
4. Tegye a ruhákat a készülékbe.
5. Megfelelő mennyiségű mosószert és adalékokat használjon.
6. Állítsa be a töltet és a szennyeződés típusának megfelelő mosóprogramot.

A MOSNIVALÓ BETÖLTÉSE

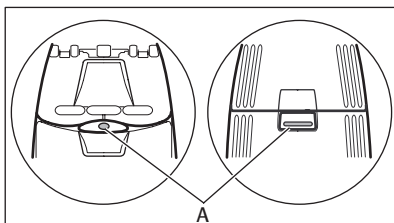

1. Nyissa fel a készülék fedelét

2. Nyomja meg az A gombot (modelltől függ). Automatikusan kinyílik a dob.
3. Szedje ki a ruhákat. Ellenőrizze, hogy nem tett-e túl sok ruhát a dobba.
4. Zárja be a dobot és a mosógépe fedelét.



A készüléke fedelének bezárása előtt, ellenőrizze, hogy megfelelően bezárta-e a dobot.

MOSÓSZER ÉS ADALÉKANYAGOK HASZNÁLATA

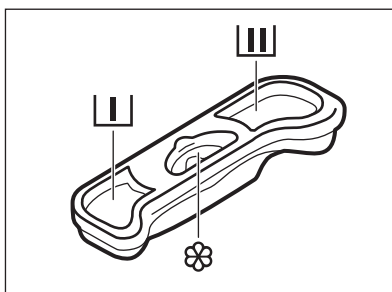

	Az előmosási fázis mosószert-ekesze és az áztatási program.
	A mosási fázis mosószert-ekesze.
	Folyékony adalék rekesz (öblítőszer, keményítő). A folyékony adalékok maximális szintjét jelzi a M jelzés.



Mindig tartsa be a mosószert termékek csomagolásán található útmutatókat.

A PROGRAM BEÁLLÍTÁSA ÉS ELINDÍTÁSA

1. Forgassa el a programkapcsolót. A megfelelő program jelzőfénye világítani kezd.
2. A **4** gomb jelzője vörös színnel villog.
3. A kijelző az alapértelmezett hőmérsékletet, a centrifugálási sebességet mutatja, az üres kijelző sávok az elérhető funkciókat jelenítik meg.
4. A hőmérséklet és/vagy a centrifugálási sebesség módosításához nyomja meg a hozzá tartozó gombot.
5. Állítsa be az elérhető funkciókat.
6. A program elindításához nyomja meg a **4** gombot. A **4** gomb jelzője világít.



Mielőtt a készülék indítására nyomja a **4** gombot törölheti vagy megváltoztathatja a beállított késleltetett indítást.

Gőzprogram estén nem állíthat be késleltetett indítást.

PROGRAM MEGSZAKÍTÁSA

1. Nyomja meg az **4** gombot. A jelzőfény villog.
2. Nyomja meg ismét a **4** gombot. Folytatódik a mosóprogram.

EGY PROGRAM TÖRLÉSE

1. A program törléséhez és a készülék ki-kapcsolásához az **1** gombot nyomja meg.
2. A készülék bekapcsolásához az **1** gombot nyomja meg. Most új mosóprogramot állíthat be.



A készülék nem engedi ki a vizet.

EGY FUNKCIÓ VÁLTOZTATÁSA

Csak néhány funkciót állíthat be a működése megkezdése előtt.

1. Nyomja meg a **4** gombot. A jelzőfény villog.
2. Változtassa meg a beállított funkciót.

A KÉSLELTETETT INDÍTÁS BEÁLLÍTÁSA

1. Annyiszor nyomja meg ismét az **5** gombot, amíg a kijelző percek vagy órák számát nem jelzi ki. Megjelenik a megfelelő szimbólum.

TÖRLI A KÉSLELTETETT INDÍTÁST.

1. Nyomja meg a **4** gombot. A megfelelő jelzőfény villog.
2. Annyiszor nyomja meg ismét az **5** gombot, amíg **0'** nem jelenik meg a kijelzőn.
3. Nyomja meg a **4** gombot. A program elindul

NYISSA FEL A FEDELET

Zárva van a fedél, amíg működik a program vagy a késleltetett indítás.

A fedél kinyitásához:

1. Nyomja meg a **4** gombot. A készülék leállítás után 2 perc elteltével nyithatja ki a fedelet. Eltűnik a kijelzőről az ajtózár szimbólum.
2. Nyissa fel a fedelet
3. Zárja be a fedelet, és nyomja meg a **4** gombot. Folytatódik a program vagy a késleltetett indítás végrehajtása.



Ha túl magas a hőmérséklet vagy a dobban a víz szintje, akkor továbbra is látható az ajtózár szimbólum, és nem tudja kinyitni az ajtót. Szükség esetén a következőket végezze a fedél kinyitásához.

1. Kapcsolja ki a készüléket.
2. Várjon néhány percet.
3. Ellenőrizze, hogy nincs-e víz a dobban.



Ha kikapcsolja a készüléket, akkor ismét be kell a programot állítania.

A PROGRAM VÉGÉN

- A készülék automatikusan leáll.
 - Hangjelzések hallhatóak.
 - Kigyullad a  jelzőfény.
 - Kialszik a Start/Szünet **4** gomb jelzőfénye.
 - A készülék leállítása után 2 perc elteltével nyithatja ki a fedelet. Eltűnik az ajtózár szimbólum.
 - Nyomja meg az **1** gombot a készülék kikapcsolásához. A program lejártá után öt perccel az AUTOMATIKUS KIKAPCSOLÁS funkció automatikusan kikapcsolja a készüléket.
- i** Amikor ismét bekapcsolja a készüléket, akkor a kijelzőn a utoljára beállított program kijelzése látható. Forgassa el a programválasztó gombot egy új mosóprogram beállításához.
- Szedje ki a ruhákat a dobból. Ellenőrizze, hogy a dob üres-e.
 - Tartsa kissé nyitva az ajtót, hogy elkerülje a penész vagy kellemetlen szagok keletkezését.

- Zárja el a vízcsapot.

Befejeződött a mosóprogram, de működik az 'Öblítőstop' funkció:

- Rendszeresen forog a dob, hogy megakadályozza a ruhák gyűrődését.
- Zárva marad az ajtó.
- Az ajtó kinyitásához le kell a vizet engednie.

A víz leengedéséhez:

1. Szükség esetén csökkentse a centrifugálási sebességet.
2. Nyomja meg a Start/Szünet **4** gombot. A készülék leereszti a vizet és centrifugál.
3. A program befejezése után eltűnik az ajtózár szimbólum, kinyithatja az ajtót.
4. Kapcsolja ki a készüléket.



A készülék leereszti a vizet, és körülbelül 18 óra elteltével automatikusan centrifugál.

HASZNOS JAVASLATOK ÉS TANÁCSOK

A RUHA TÖLTET

- A következők szerint válogassa szét a ruhákat: fehér, színes, műszálás, kényes és gyapjúruhák.
- Tartsa be a mosási útmutatásokat, melyek a ruhák kezelési címkein találhatóak.
- Ne mosson együtt fehér és színes darabokat.
- Egyes színes darabok elszíneződhetnek az első mosásnál. Célszerű az első mosásnál külön mosni a darabokat.
- Gombolja be a párnahuzatokat, húzza össze a cipzárakat, kapcsolja be a kapcsokat és patentokat. Kösse össze az öveket.
- Ürítse ki a zsebeket, és fordítsa ki a darabokat.
- Fordítsa ki a többretegű anyagokat, gyapjút és festett ábrákkal ellátott darabokat.

- Távolítsa el a makacs szennyeződéseket.
- Különleges mosószerrel mossa az erősen szennyeződéseket.
- Legyen körültekintő a függönyök esetében. Vegye ki az akasztókat vagy tegye mosózsákba vagy párnahuzatba a függönyöket.
- Ne mossa következőket a készülékben:
 - Szegetlen vagy vágásokkal ellátott ruhák.
 - Merevített melltartók.
 - Használjon mosózsákot kis darabok mosására.
- Centrifugálási fázisban egyensúlyi problémákat okozhat egy nagyon kicsi darab. Ilyen esetben kézzel rendezze el a tartályban a darabokat, majd indítsa újra a centrifugálási fázist.

MAKACS SZENNYEZŐDÉSEK

Egyes szennyeződések esetében nem elegendő a víz és a mosószer.

Célszerű az ilyen szennyeződések a darab készülékbe tétele előtt eltávolítani.

Különleges folteltávolítók állnak rendelkezésre. Azt a különleges folteltávolítót használja, mely megfelel a folt és az anyag jellegének.

MOSÓSZEREK ÉS ADALÉKANYAGOK

- Csak mosógépek számára készült mosószereket és adalékokat használjon
- Ne keverje a különböző fajtájú mosószereket.
- A környezet védelme érdekében ne használjon a szükségesnél több mosószert.
- Mindig tartsa be a mosószer termékek csomagolásán található útmutatásokat.
- Az anyag fajtájának és színének, a program hőmérsékletének és a szennyezettség mértékének megfelelő termékeket használja.

- Ha folyékony mosószereket használ, akkor ne állítsa be az előmosási fázist.
- Ha a készüléke nem rendelkezik terelőlapos mosószer-adagolóval, akkor adagoló labdába tegye a folyékony mosószereket.

VÍZKEMÉNYSÉG

Ha nagy vagy közepes a vízkeménység a körzetében, akkor célszerű vízlágyítót használni a mosógépekben. Olyan körzetekben, ahol alacsony a vízkeménység nem szüksége vízlágyító használatára.

A körzetében lévő vízkeménység megérdeklődéséhez a helyi vízellátó vállalathoz forduljon. Mindig tartsa be a mosószer termékek csomagolásán található útmutatásokat.

A vízkeménységet különböző mértékegységekkel mérik:

- Német fok (dH°)
- Francia fok (°TH).
- mmol/l (millimol per liter, a vízkeménység nemzetközi mértékegysége).
- Clarke fok.

Vízkeménységi táblázat

Polcmagasság	Típus	Vízkeménység			
		°dH	°T.H.	mmol/l	Clarke
1	lágy	0-7	0-15	0-1.5	0-9
2	közepes	8-14	16-25	1.6-2.5	10-16
3	kemény	15-21	26-37	2.6-3.7	17-25
4	nagyon kemény	> 21	> 37	>3.7	>25

ÁPOLÁS ÉS TISZTÍTÁS



VIGYÁZAT

Bontsa a készülék hálózati csatlakozását tisztítás előtt.

VÍZKÖTELENÍTÉS

Vízkőképző anyagokat tartalmaz az általunk használt víz. Ha szükséges, akkor a vízkő eltávolítására használjon vízlágyítót.

Különleges, mosógépek számára készült termékeket használjon. Mindig tartsa be a termék-

ek csomagolásán található gyártói útmutatásokat.

Ezt a ruhamosástól külön végezze.

KÜLSŐ TISZTÍTÁS

Csak szappannal és meleg vízzel tisztítsa a készüléket. Hagyjon minden felületet megszáradni.



FIGYELEM

Ne használjon alkoholt, oldószereket vagy vegyszereket.

KARBANTARTÁSI MOSÁS

Az alacsony hőmérsékletű programok használata esetén előfordulhat, hogy mosószer marad a dobben. Rendszeresen végezzen karbantartási mosást. Ezt a következőképp végezze:

- Szedje ki a ruhákat a dobból.
- Válassza ki a legmelegebb pamutmosási programot

- Megfelelő mennyiségű, biológiai tulajdonságokkal rendelkező por alakú mosóport használjon.

Minden mosás után hagyja egy ideig nyitva az ajtót, hogy megakadályozza penészképződét, és kiengedje a kellemetlen szagokat.

MOSÓSZER-ADAGOLÓ

A mosószer-adagoló tisztítása:

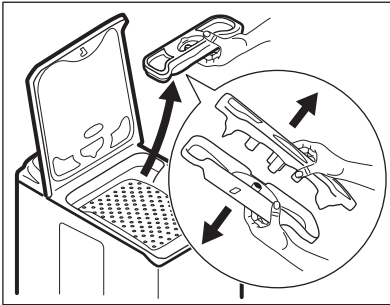

1. Vegye ki a mosószer-adagolót, és válassza szét a két részét.
2. Tisztítsa le vízzel a részeit.
3. Szerelje össze mosószer-adagoló két részét.
4. Tegye vissza a mosószer-adagolót.

KIFOLYÓCSŐ SZŰRŐ



Rendszeresen ellenőrizze a kifolyócső szűrőt, és ellenőrizze, hogy tiszta-e.



VIGYÁZAT

- Húzza ki a hálózati csatlakozódugót a hálózati csatlakozóaljzatból.
- Ne vegye ki a szűrőt, amíg működik a készülék. Ne tisztítsa a kifolyócső szűrőt, ha forró a készülékben lévő víz. Hidegnek kell a víznek lennie, mielőtt tisztítja a kifolyócső szűrőt.

A kifolyócső szűrő tisztításhoz:

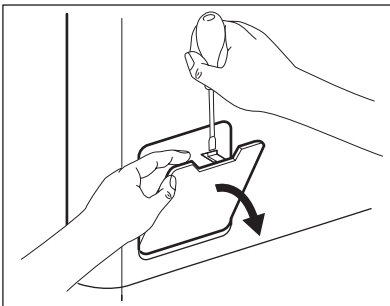

1. Nyissa ki a kifolyócső szűrő ajtaját.

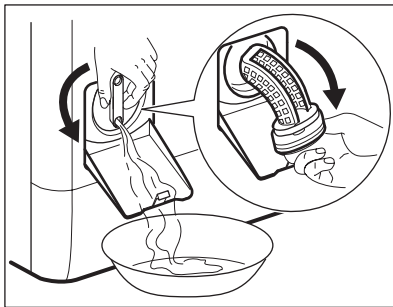

2. A kifolyó víz felfogására tegyen egy tartályt kifolyószűrő mélyedése alá. Fordítsa függőleges helyzetbe a szűrőt.
3. Fordítsa el teljesen a szűrőt, és vegye ki.
4. Vegye ki a szőszöket és a tárgyakat.
5. Vízzel tisztítsa meg a szűrőt.
6. Tegye vissza, és csavarozza be.
7. Ellenőrizze, hogy megfelelően meghúzták-e a szűrőt, hogy megelőzze a szivárgásokat.
8. Zárja be a kifolyócső szűrő ajtaját.

A BEFOLYÓCSŐ ÉS A SZELEPSZŪRŐ



VIGYÁZAT

- Húzza ki a hálózati csatlakozódugót a hálózati csatlakozóaljzatból.

A bemeneti szűrők tisztítása:

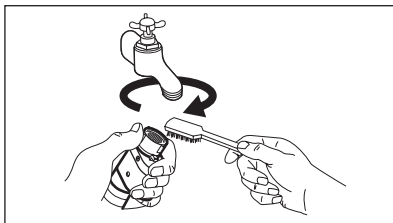

1. Zárja el a vízcsapot.
2. Csavarja le a befolyócsövet a csapról.
3. Tisztítsa meg a befolyócsőben lévő szűrőt egy kemény sörtéjű kefével.

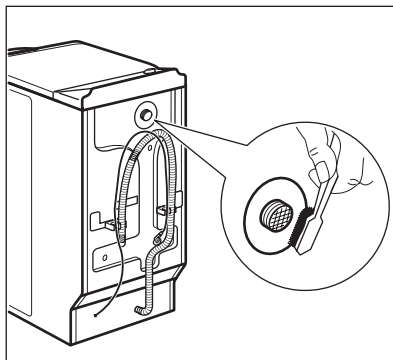

4. Vegye le a befolyócsövet a készülék hátoldaláról.
5. Tisztítsa meg a szelepből lévő szűrőt egy kemény sörtéjű kefével.

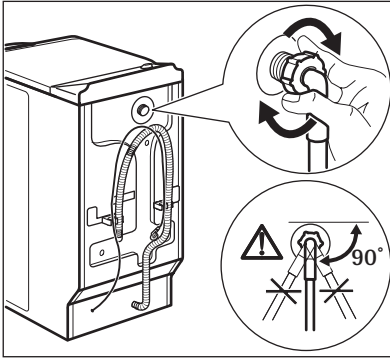

- Szerelje vissza a befolyócsövet. A vízszivárgás elkerülése érdekében ellenőrizze, hogy a vízcsatlakoztatások szorosan megvannak-e húzva.
- Nyissa ki a vízcsapot

VÉSZLEERESZTÉS

Hibás működés miatt a készülék nem tudja a vizet leeresztetni.

Ha ez történik, akkor végezze le a 'Kifolyócső tisztításához' című rész (1) - (3) lépéseiben leírtakat.

Szükség esetén tisztítsa meg a szűrőket.

Tegye vissza a kifolyócsövet, és zárja a kifolyócső szűrő fedelét.

FAGYVESZÉLY

Ha olyan helyen van a készülék elhelyezve, ahol 0 °C alatt lehet a hőmérséklet, akkor engedje ki a megmaradt vizet a befolyócsőből és a leeresztő szivattyúból.

- Zárja el a csapot, és bontsa a befolyócső csatlakozását.



VIGYÁZAT

Ellenőrizze, hogy a magasabb-e 0 °C-nál a hőmérséklet, mielőtt ismét használja a készüléket.

A gyártó nem felelős az alacsony hőmérsékletek miatt keletkező károkért.

HIBAELHÁRÍTÁS ÉS SZERVIZ

A készülék nem indul el, vagy működés közben leáll.

Először próbálja meg kiküszöbölni a problémát (lásd a táblázatot). Ha nem sikerül, forduljon szakszervizhez.

Egyes problémák esetén hangjelzések hallhatóak, és riasztási kód jelenik meg a kijelzőn:

- E10** - A készülék nem tölt be vizet.



VIGYÁZAT

Mielőtt ellenőrizné, kapcsolja ki a készüléket.

- E20** - A készülék nem ereszt le a vizet.
- E40** - Nem megfelelően nyílik vagy záródik a készülék ajtaja.
- EFO** - A túlcserdulás-gátló bekapcsolt.

Jelenség	Lehetséges ok	Lehetséges megoldás
A készülék nem tölt be vizet.	A vízcsap zárva van.	Nyissa ki a vízcsapot
	A befolyócső sérült.	Ügyeljen rá, hogy a befolyócsövön ne legyen sérülés.

Jelenség	Lehetséges ok	Lehetséges megoldás
	Eltömődtek a befolyócső szűrői.	Tisztítsa meg a szűrőket. Olvassa el az „Ápolás és tisztítás” című fejezetet.
	A vízcsap eltömődött vagy vízköves.	Tisztítsa ki a vízcsapot.
	A befolyócső csatlakozása nem megfelelő.	Ügyeljen rá, hogy a csatlakozás megfelelő legyen.
	A víznyomás túl alacsony.	Forduljon a helyi vízszolgáltatóhoz.
A készülék nem engedi ki a vizet.	Megsérült a kifolyócső.	Ügyeljen rá, hogy a kifolyócsövön ne legyen sérülés.
	Eltömődött a leeresztő szivattyú.	Tisztítsa meg a leeresztő szivattyú szűrőjét. Olvassa el az „Ápolás és tisztítás” című fejezetet.
	A kifolyócső csatlakozása nem megfelelő.	Ügyeljen rá, hogy a csatlakozás megfelelő legyen.
	Leeresztő fázis nélkül van a program beállítva.	Állítsa be a leeresztő programot.
	Be van kapcsolva az 'Öblítő-stop' funkció.	Állítsa be a leeresztő programot.
Nem megfelelően nyílik vagy záródik a készülék ajtaja.		Zárja be megfelelően a készülék ajtaját.
A túlcserélés-gátló bekapcsol.		<ul style="list-style-type: none"> • Válassza le a készüléket a hálózatról. • Zárja el a vízcsapot. • Forduljon szakszervizhez.
A centrifugálási fázis nem működik	Centrifugálási fázis ki van kapcsolva.	Állítsa be a centrifugálási programot.
	Eltömődött a leeresztő szivattyú.	Tisztítsa meg a leeresztő szivattyú szűrőjét. Olvassa el az „Ápolás és tisztítás” című fejezetet.
	Egyensúlyi problémák vannak a ruhatöltettel.	Ilyen esetben kézzel rendezze el a tartályban a darabokat, majd indítsa újra a centrifugálási fázist.
A program nem indul el.	A hálózati csatlakozódugó nincs megfelelően csatlakoztatva a hálózati csatlakozóaljzatba.	Csatlakoztassa a hálózati vezetékét.
	Az elektromos olvadóbiztosító kiégett.	Cserélje ki a biztosítékot vagy kapcsolja fel a megszakítót.
	Nem nyomta meg a 4 gombot.	Nyomja meg a 4 gombot.
	Késleltetett indítás van beállítva.	A program azonnali elindításához törölje a késleltetett indítást.

Jelenség	Lehetséges ok	Lehetséges megoldás
	Be van a Gyerekzár funkció kapcsolva.	Kapcsolja ki a Gyerekzár funkciót.
Víz van a padlón.	Szivárgások fordulnak elő a vízcsövek csatlakozásainál.	Ügyeljen rá, hogy meg legyenek a csatlakozások húzva.
	Szivárgások fordulnak elő a leeresztő szivattyúnál.	Ellenőrizze, hogy szoros illeszkedik-e a leeresztő szivattyú szűrője.
	Megsérült a kifolyócső.	Ügyeljen rá, hogy a befolyócsövön ne legyen sérülés.
Nem tudja kinyitni a készülék ajtaját.	Működik a mosóprogram.	Hagyja, hogy befejeződjön a mosóprogram.
	Víz van a dobben.	Állítsa be a Vízeeresztés vagy a Centrifugálás programot
A készülékből szokatlan zajok hallatszanak.	Nincs szintbe állítva a készülék.	Állítsa szintbe a készüléket. Olvassa el az "Üzembe helyezés" című részt.
	Ne távolította el a csomagolást és/vagy a szállítási rögzítőcsavarokat.	Távolítsa el a csomagolást és/vagy a szállítási rögzítőcsavarokat. Olvassa el az "Üzembe helyezés" című részt.
	A töltet túl kicsi.	Tegyen több ruhát a dobba.
A készülék azonnal megtelik vízzel, majd azonnal leereszti azt.	A kifolyócső vége túl alacsonyan van.	Ellenőrizze, hogy megfelelő helyzetben van-e a kifolyócső.
Nem kielégítő a mosás eredménye.	Nem elegendő vagy nem megfelelő a használt mosószert.	Növelje a mosószert mennyiségét, vagy használjon másikat.
	A ruhák mosása előtt nem távolította el a makacs szennyeződések.	A makacs foltok kezelésére használjon a kereskedelemben kapható termékeket.
	Nem megfelelő hőmérsékletet állított.	Ellenőrizze, hogy megfelelő hőmérsékletet állított-e be.
	Túl nagy a ruhatöltet.	Csökkentse a ruhatöltetet.

Ellenőrzés után kapcsolja be a készüléket. A program a megszakítási ponttól folytatódik. Ha a meghibásodás ismét jelentkezik, forduljon a szervizhez.

Ha a kijelző a fentiekől eltérő hibakódot mutat, forduljon a szervizhez.

SZERVIZ

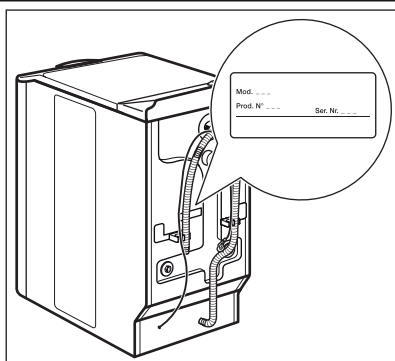

- A garanciális feltételeket és az elérhetőségre vonatkozó információkat a készülékkel szállított dokumentációban keresse meg. A típustáblán található a szerviznek megadandó információ.

Javasoljuk, hogy az adatokat jegyezze fel ide:	
Modell (Mod.)

Termékszám: (Prod. N°)
Sorozatszám: (Ser. Nr.)

MŰSZAKI ADATOK

Méretek	Szélesség / magasság / mélység	400 / 850 / 600 mm
Elektromos csatlakoztatás:	Feszültség Általános teljesítmény Biztosíték Frekvencia	230V 2200 W 10A 50 Hz
Hálózati víznyomás	Minimum	0,5 bar (0,05 MPa)
	Maximum	8 bar (0,8 MPa)
Vízellátás ¹⁾		Hideg víz
Maximális töltet	Pamut	6 kg
Centrifugális sebesség	Maximum	1500 ford./perc

¹⁾ Csatlakoztassa a befolyócsövet egy 3/4"-os csavarmentes csaphoz.

ÜZEMBE HELYZÉS

A CSOMAGOLÁS ELTÁVOLÍTÁSA

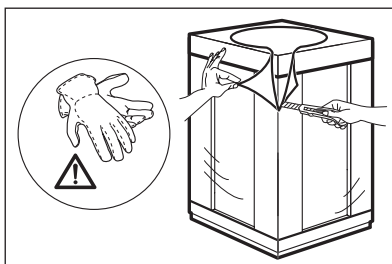

1. Távolítsa el a külső fóliát. Ha szükséges, használjon egy érmét.

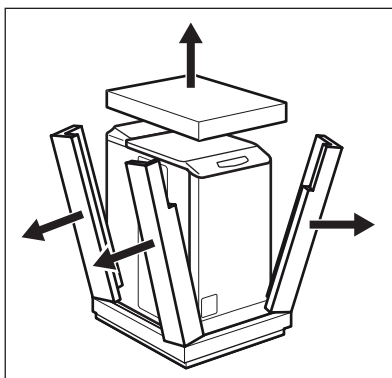

2. Távolítsa el a polisztirol csomagolóanyagokat.

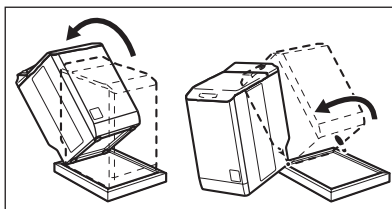

3. Döntse meg hátrafelé a készüléket.
4. Fordítsa az egyik sarkára készüléket, hogy az aljáról eltávolíthassa a talpat.

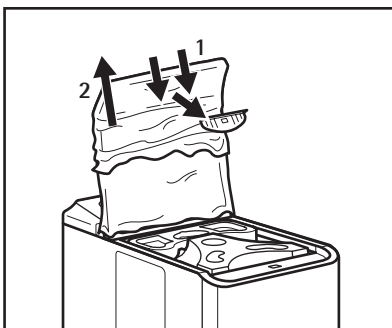

5. Nyissa fel a fedelet
6. Távolítsa el a piros részt és a műanyag fóliát.

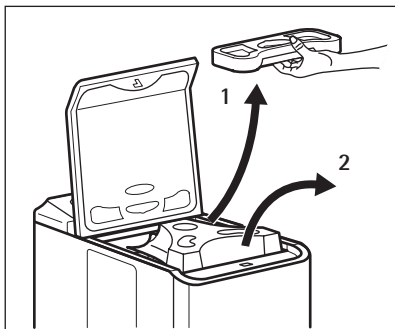

7. Vegye ki a mosószer-adagolót.
8. Távolítsa el a polisztirol alaplapot.
9. Tegye vissza a mosószer-adagolót.
10. Nyissa ki a dobot, és vegyen ki belőle mindent.

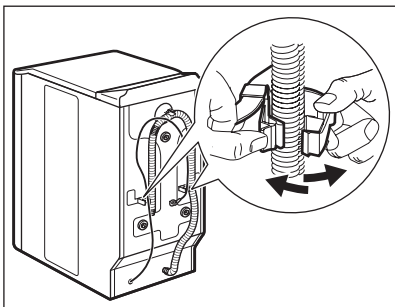

11. Vegye ki a hálózati kábelt és a kifolyócsövet a csőtartókból.

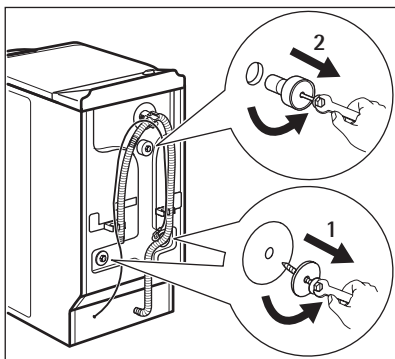

12. Csavarozza ki a három csavart.

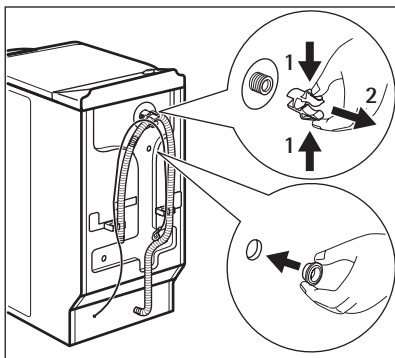

13. Húzza ki a műanyag távtartót.
14. Tegye a műanyag sapkát a műanyag távtartó helyére. A felhasználói kézikönyv zacskójában található e sapka.

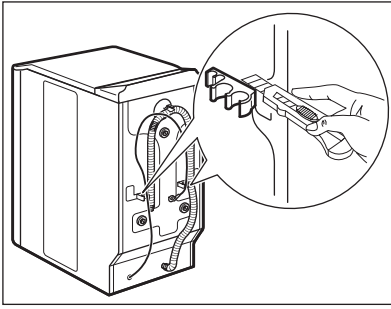

15. A készülék szomszédos bútorokkal egy szintbe állításához vágja ki e műanyag darabokat.



VIGYÁZAT

A készülék üzembe helyezése előtt távolítsa el minden csomagolóanyagot és szállítási rögzítőcsavart.



Célszerű megőrizni a csomagolást és a szállítási rögzítőcsavarokat arra az esetre, amikor szállítja a készüléket.

ELHELYEZÉS ÉS VÍZSZINTBE ÁLLÍTÁS

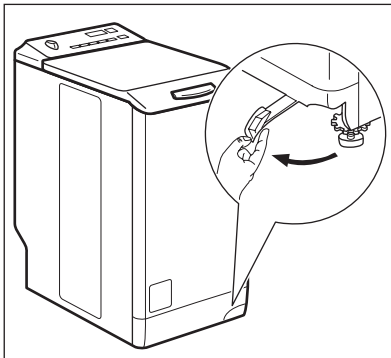

1. Húzza jobbról balra a kart.
2. Amikor megfelelő a készülék helyzete, akkor állítsa vissza a kart.

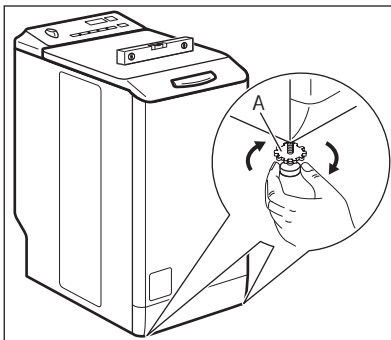

3. A készüléket kemény, egyenletes padlófelületen kell elhelyezni.
4. Ellenőrizze, hogy szőnyeg nem akadályozza a készülék alján a levegő keringését.
5. Ellenőrizze, hogy nem ér-e a készülék falhoz vagy másához.
6. A szintbe állításhoz lazítsa meg a lábakat. Vízmértékkel állítsa be a szintet. Húzza meg az A alkatrészt.
7. A készülék megfelelő beállítása megakadályozza a készülék működése közben a rezgést, zajt és a készülék mozgását.

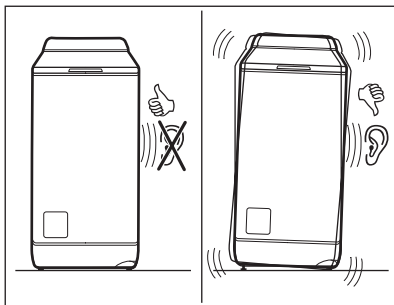

- Szintben és szilárdan kell a készüléknek állnia.

**FIGYELEM**

Ne tegyen a szintbe állítás érdekében kartont, fát vagy ehhez hasonló anyagokat a készülék lábai alá.

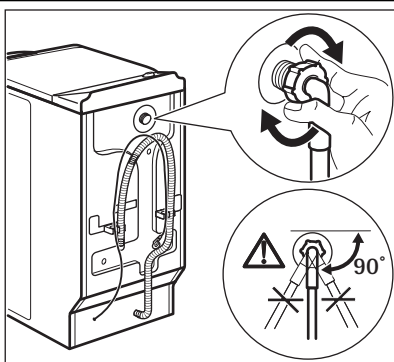
A BEFOLYÓCSŐ

1. Csatlakoztassa a készülékhez a csövet. A megfelelő helyzet igazításhoz lazítsa meg a gyűrűs anyát.

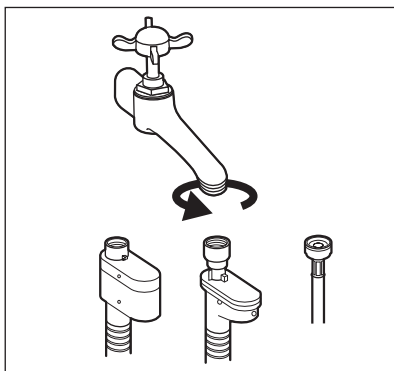

2. Csatlakoztassa a befolyócsövet egy 3/4"-os csavarmentes csaphoz.

**FIGYELEM**

Ellenőrizze, hogy nincs-e a csatlakozásoknál szivárgás.



Ne használjon hosszabbító tömlőt, ha túl rövid a befolyócső. A befolyócső cseréje érdekében forduljon a szervizközpontoz.

Aquastop eszköz

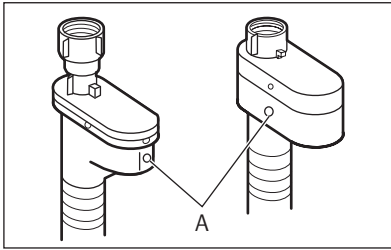

Aquastop eszközzel rendelkezik a befolyócső. Ezen eszköz megakadályozza a természetes öregedés miatt a csőben előforduló vízszivárgásokat. Hibát jelez az „A” ablak piros része. Ha ez történik, akkor zárja el a vízcsapot, és a cső cseréje érdekében forduljon a szervizközponthoz.

VÍZLEERESZTÉS

Különböző módjai vannak a leeresztő cső csatlakoztatásának:

Műanyag tömlővezetővel.

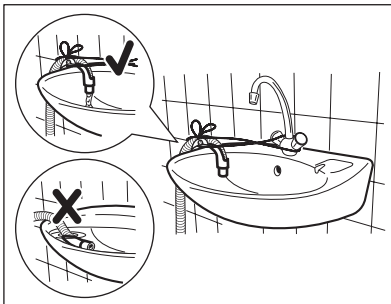
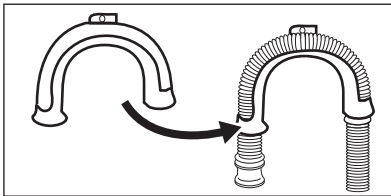

- A mosdó szélén.
- Ellenőrizze, hogy a műanyag vezetők nem mozdulhatnak el, amikor a készülék leeresztést végez. Rögzítse a vízcsaphoz vagy a falhoz a vezetőt.

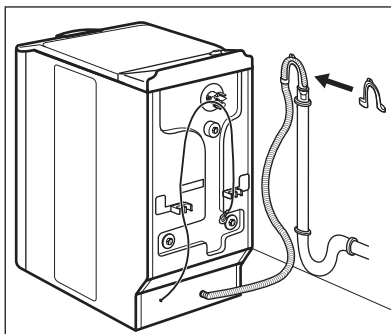

- Egy szellőzési lehetőséget biztosító álló-csőhöz.

Lásd az ábra. Közvetlenül a lefolyó csőbe, 70 cm-nél nem kisebb, és 100 cm-nél nem nagyobb magasságba. A lefolyó cső végének mindig levegőznie kell, azaz a lefolyó csővezeték belső átmérőjének nagyobbnak kell lennie, mint a lefolyó cső külső átmérője.

Műanyag csővezető nélkül.

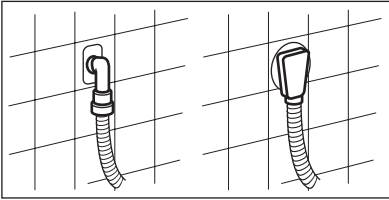
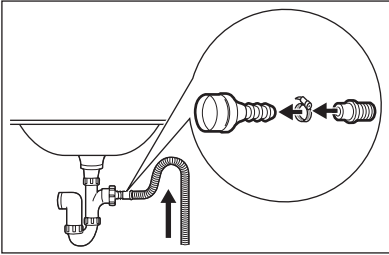

- Egy lefolyó szifonhoz.
Lásd az ábra. Dugja a lefolyó csövet a szifonba, és egy kapoccsal rögzítse. Ellenőrizze, hogy a ívet képez-e a cső, hogy megakadályozza a szennyeződések mosdóból a készülékbe jutását.
- Közvetlenül a helység falában lévő beépített lefolyó csőhöz, és egy kapoccsal rögzítse.



Maximum 400 mm-ig hosszabbíthatja meg a kifolyó csövet. Forduljon a szerviközponthoz másik kifolyó csőért vagy a hosszabbításért.

SPIS TREŚCI

- 61 INFORMACJE DOTYCZĄCE BEZPIECZEŃSTWA
- 62 OCHRONA ŚRODOWISKA
- 63 OPIS URZĄDZENIA
- 63 AKCESORIA
- 64 PANEL STEROWANIA
- 69 PROGRAMY PRANIA
- 73 PRZED PIERWSZYM UŻYCIEM
- 73 OBSŁUGA URZĄDZENIA
- 73 WKŁADANIE PRANIA
- 73 STOSOWANIE DETERGENTÓW I DODATKÓW
- 74 USTAWIANIE I URUCHAMIANIE PROGRAMU
- 75 PO ZAKOŃCZENIU PROGRAMU
- 75 PRZYDATNE RADY I WSKAZÓWKI
- 76 KONSERWACJA I CZYSZCZENIE
- 79 ROZWIĄZYWANIE PROBLEMÓW I SERWISOWANIE
- 82 DANE TECHNICZNE
- 83 INSTALACJA

SERWIS

Kontaktując się z serwisem należy dysponować poniższymi informacjami. Informacje te można znaleźć na tabliczce znamionowej.

Model _____

Numer produktu _____

Numer seryjny _____

W niniejszej instrukcji użyte zostały następujące symbole:



Ostrzeżenie – Ważne informacje dotyczące bezpieczeństwa.



Informacje i wskazówki ogólne



Informacje dot. ochrony środowiska

Producent zastrzega sobie możliwość wprowadzenia zmian bez wcześniejszego powiadomienia

Z MYŚLĄ O PERFEKCYJNYCH REZULTATACH

Dziękujemy za wybór tego produktu AEG. Zaprojektowaliśmy go z myślą o wieloletniej bezawaryjnej pracy i wyposażyliśmy w innowacyjne technologie, które ułatwiają życie — nie wszystkie te funkcje można znaleźć w zwykłych urządzeniach. Prosimy o poświęcenie kilku minut na lekturę w celu zapewnienia najlepszego wykorzystania urządzenia.

AKCESORIA I MATERIAŁY EKSPLOATACYJNE

W sklepie internetowym AEG można znaleźć wszystko co niezbędne do utrzymania urządzeń AEG w doskonałym stanie technicznym i wizualnym. Wśród szerokiej gamy akcesoriów, zaprojektowanych i wyprodukowanych zgodnie z wysokimi standardami jakości, oferujemy specjalistyczne naczynia kuchenne, kosze na sztućce, półki na butelki oraz torby do delikatnego prania...



Odwiedź sklep internetowy pod adresem
www.aeg.com/shop

Odwiedź naszą witrynę internetową, aby uzyskać:

- Informacje na temat produktów
- Dostęp do broszur
- Dostęp do instrukcji obsługi
- Pomoc w rozwiązywaniu problemów
- Informacje serwisowe

www.aeg.com/shop



INFORMACJE DOTYCZĄCE BEZPIECZEŃSTWA

Przed instalacją i eksploatacją urządzenia należy uważnie przeczytać tę instrukcję obsługi:

- Ze względu na własne bezpieczeństwo oraz bezpieczeństwo mienia
- Mając na uwadze ochronę środowiska
- Aby zapewnić prawidłowe działanie urządzenia

Instrukcję należy przechowywać wraz z urządzeniem, również w przypadku przeprowadzki lub odstąpienia urządzenia innemu użytkownikowi.

Producent nie ponosi odpowiedzialności za uszkodzenia spowodowane nieprawidłową instalacją i eksploatacją.

BEZPIECZEŃSTWO DZIECI I OSÓB O OGRANICZONYCH ZDOLNOŚCIACH RUCHOWYCH, SENSORYCZNYCH LUB UMYSŁOWYCH

- Nie wolno pozwalać obsługiwać tego urządzenia osobom, w tym również dzieciom, o ograniczonych zdolnościach ruchowych, sensorycznych lub umysłowych albo osobom bez odpowiedniego doświadczenia lub wiedzy. Osoby te mogą obsługiwać urządzenie wyłącznie pod nadzorem lub po odpowiednim poinstruowaniu przez osobę odpowiedzialną za ich bezpieczeństwo.
- Wszystkie opakowania należy przechowywać poza zasięgiem dzieci. Istnieje ryzyko uduszenia lub odniesienia obrażeń.
- Wszystkie detergenty należy przechowywać poza zasięgiem dzieci.
- Dzieci i zwierzęta domowe nie powinny znajdować się w pobliżu urządzenia, gdy jego drzwi są otwarte.
- Przed zamknięciem drzwi urządzenia należy upewnić się, że wewnątrz nie ma dzieci lub zwierząt.

OGÓLNE ZASADY BEZPIECZEŃSTWA

- Nie używać urządzenia do zastosowań profesjonalnych. Urządzenie jest przeznaczone tylko do użytku domowego.

- Nie zmieniać parametrów tego urządzenia. Istnieje ryzyko urazów ciała i uszkodzenia urządzenia.
- Nie umieszczać łatwopalnych produktów lub przedmiotów nasączonych łatwopalnymi produktami w urządzeniu, na nim lub w jego pobliżu. Występuje ryzyko wybuchu lub pożaru.
- Aby uniknąć poparzenia oczu, ust i gardła, należy przestrzegać instrukcji bezpieczeństwa zamieszczonych na opakowaniu detergentu.
- Należy usunąć wszystkie metalowe przedmioty z prania. Twarde i ostre przedmioty mogą spowodować uszkodzenie urządzenia.
- Nie dotykać szyby drzwi podczas trwania programu. Szyba może być gorąca (dotyczy tylko urządzeń ładowanych od przodu).

KONSERWACJA I CZYSZCZENIE

- Wyłączyć urządzenie i wyjąć wtyczkę przewodu zasilającego z gniazda elektrycznego.
- Nie używać urządzenia bez filtrów. Upewnić się, że filtry są prawidłowo zainstalowane. Nieprawidłowa instalacja spowoduje wyciek wody.

INSTALACJA

- Urządzenie jest ciężkie. Podczas przestawiania należy zachować ostrożność.
- Nie przewozić urządzenia bez zamontowanych blokad transportowych. W przeciwnym razie może dojść do uszkodzenia podzespołów wewnętrznych, a w rezultacie do wycieku wody lub awarii.
- Nie instalować ani nie podłączać uszkodzonego urządzenia.
- Należy usunąć wszystkie materiały opakowaniowe i blokadę transportową.
- Należy upewnić się, że podczas instalacji wtyczka przewodu zasilającego jest wyjęta z gniazdka.
- Podłączenie do sieci elektrycznej, instalacja wodnej oraz instalacja urządzenia muszą być wykonane przez wykwalifikowanego

- specjalistę. Pozwoli to uniknąć ryzyka istotnych uszkodzeń lub obrażeń ciała.
- Nie instalować lub nie używać urządzenia w miejscach, w których temperatura jest niższa niż 0°C.
 - W przypadku instalacji urządzenia na podłodze pokrytej dywanem, należy zapewnić odpowiednią cyrkulację powietrza między urządzeniem a dywanem. Wyregulować nóżki, aby zapewnić odpowiednią przestrzeń między urządzeniem a dywanem.

Podłączenie do sieci wodociągowej

- Nie podłączać urządzenia za pomocą starych węży, które były wcześniej używane. Stosować wyłącznie nowe węże.
- Należy zwrócić uwagę, aby nie uszkodzić węży wodnych.
- Nie podłączać urządzenia do nowych rur lub rur, które nie były używane przez długi czas. Odkręcić wodę na kilka minut, a następnie podłączyć wąż dopływowy.
- Podczas pierwszego uruchomienia urządzenia należy sprawdzić, czy węże i złączki nie przeciekają.

Podłączenie do sieci elektrycznej

- Upewnić się, że urządzenie jest uziemione.
- Należy upewnić się, że informacje o podłączeniu elektrycznym podane na tabliczce znamionowej są zgodne z parametrami instalacji zasilającej.

- Należy zawsze używać prawidłowo zamontowanych gniazd elektrycznych z uziemieniem.
- Nie używać rozdzielaczy ani przedłużaczy. Występuje zagrożenie pożarem.
- Nie zmieniać ani nie wymieniać samodzielnie przewodu zasilającego. Należy skontaktować się z punktem serwisowym.
- Należy zwrócić uwagę, aby nie uszkodzić wtyczki ani przewodu zasilającego.
- Podłączyć wtyczkę do gniazda elektrycznego dopiero po zakończeniu instalacji. Należy zadbać o to, aby po zakończeniu instalacji urządzenia wtyczka przewodu zasilającego była łatwo dostępna.
- Nie ciągnąć za przewód zasilający w celu odłączenia urządzenia. Zawsze ciągnąć za wtyczkę.

UTYLIZACJA URZĄDZENIA

1. Wyjąć wtyczkę przewodu zasilającego z gniazda elektrycznego.
2. Odciąć przewód zasilający i wyrzucić go.
3. Wymontować i wyrzucić zamek drzwi. Zapobiega to ryzyku zamknięcia się dzieci lub zwierząt domowych we wnętrzu urządzenia. Zagrożenie uduszeniem (tylko w przypadku urządzeń ładowanych od przodu).



OCHRONA ŚRODOWISKA

OPAKOWANIE

Materiały oznaczone symbolem  należy poddać recyklingowi.

Opakowanie urządzenia włożyć do odpowiedniego pojemnika w celu przeprowadzenia recyklingu.

WSKAZÓWKI DOTYCZĄCE EKOLOGII

Aby chronić środowisko naturalne, zużywać mniej wody i energii, należy przestrzegać poniższych instrukcji:

- W przypadku normalnie zabrudzonej odzieży należy wybrać program bez fazy prania wstępnego.
- Zawsze rozpoczynać program prania z maksymalnym ładunkiem bębna.
- W przypadku programów z niską temperaturą, w razie potrzeby należy stosować odplamiacz.
- Aby zapewnić stosowanie odpowiedniej ilości detergentu, należy sprawdzić twardość wody instalacji domowej.

Symbol  na produkcie lub na opakowaniu oznacza, że tego produktu nie wolno

traktować tak, jak innych odpadów domowych. Należy oddać go do właściwego punktu skupu surowców wtórnych zajmującego się złomowanym sprzętem elektrycznym i elektronicznym. Właściwa utylizacja i złomowanie pomaga w eliminacji niekorzystnego wpływu złomowanych produktów na środowisko naturalne oraz

zdrowie. Aby uzyskać szczegółowe dane dotyczące możliwości recyklingu niniejszego urządzenia, należy skontaktować się z lokalnym urzędem miasta, służbami oczyszczania miasta lub sklepem, w którym produkt został zakupiony.

OPIS URZĄDZENIA

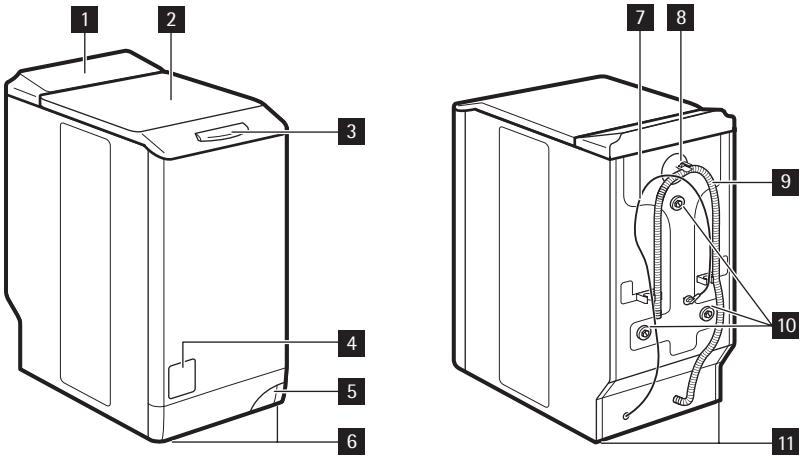

- 1** Panel sterowania
- 2** Pokrywa
- 3** Uchwyt otwierania pokrywy
- 4** Pokrywa filtra
- 5** Dźwignia do transportu urządzenia
- 6** Nóżki regulowane

- 7** Przewód zasilający
- 8** Zawór dopływu wody
- 9** Wąż spustowy
- 10** Blokady transportowe
- 11** Nóżki do poziomowania urządzenia



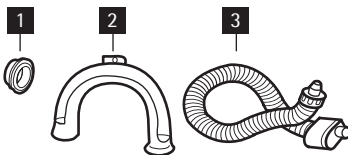



AKCESORIA

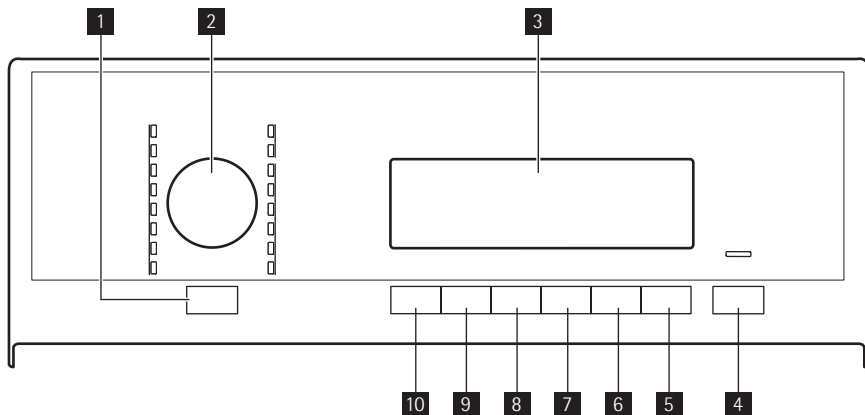

- 1** **Plastikowa zatyczka**
Służy do zaślepiania otworów z tyłu urządzenia, po usunięciu blokad transportowych.
- 2** **Plastikowa prowadnica węża**
Służy do zamocowania węża spustowego na krawędzi umywalki.
- 3** **Wąż dopływowy zabezpieczający przed zalaniem**
Zabezpiecza przed potencjalnym zalaniem.

PANEL STEROWANIA



- | | |
|--|---|
| <p>1 Przycisk samoczynnego wyłączenia</p> <p>2 Pokrętko wyboru programów</p> <p>3 Wyświetlacz</p> <p>4 Przycisk Start/Pauza </p> <p>5 Przycisk opóźnienia rozpoczęcia programu </p> <p>6 Przycisk skrócenia czasu programu </p> | <p>7 Przycisk dodatkowego płukania </p> <p>8 Przycisk odplamiania/prania wstępnego </p> <p>9 Przycisk wyboru prędkości wirowania </p> <p>10 Przycisk wyboru temperatury </p> |
|--|---|

PRZYCIISK SAMOCZYNNEGO WYŁĄCZENIA **1**

Nacisnąć ten przycisk, aby włączyć lub wyłączyć urządzenie. Po włączeniu urządzenia rozlega się sygnał dźwiękowy. Funkcja AUTO OFF automatycznie wyłącza urządzenie, aby ograniczyć zużycie energii, gdy:

- Urządzenie nie jest używane przez 5 minut przed naciśnięciem przycisku **4**.
 - Wszystkie ustawienia są anulowane.
 - Nacisnąć przycisk **1**, aby ponownie uruchomić urządzenie.

– Ustawić ponownie program prania i wszystkie możliwe opcje.

- Po 5 minutach od zakończenia programu prania. Patrz punkt „Po zakończeniu programu”.

POKRĘTKO WYBORU PROGRAMÓW **2**

Użyć tego pokrętki do wybrania odpowiedniego programu. Zaświeci się wskaźnik odpowiedniego programu.



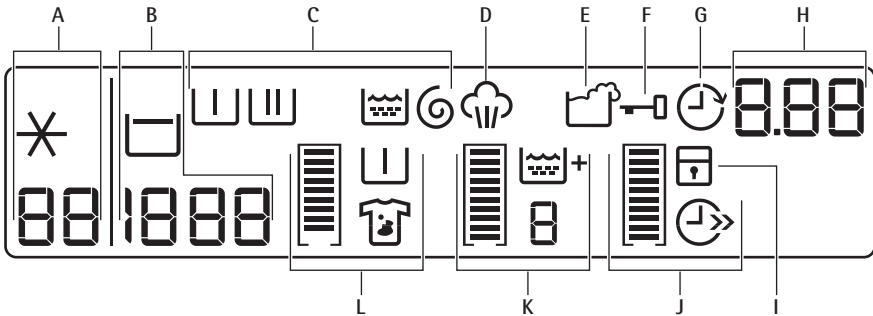





WYŚWIETLACZ 3











Wyświetlacz wskazuje:





A		Temperatura dla ustawionego programu
		Zimna woda
B		Prędkość wirowania dla ustawionego programu
		Symbol „Bez wirowania” ¹⁾
		Symbol „Stop z wodą”
C		Faza prania wstępnego
		Faza prania
		Faza płukania
		Faza wirowania
Symbole faz		
<ul style="list-style-type: none"> • Gdy zostanie ustawiony program, wyświetlane są symbole wszystkich faz programu. • Po rozpoczęciu programu miga tylko symbol aktualnie trwającej fazy. • Po zakończeniu programu wyświetlany jest symbol ostatniej fazy. 		
D		Symbol pary pojawia się w przypadku włączenia programu parowego.
E		Symbol zbyt dużej dawki detergentu pojawia się po zakończeniu cyklu, jeśli urządzenie wykryje zbyt dużą ilość detergentu.

¹⁾ Opcja dostępna tylko w przypadku programu wirowania/odpompowania.

F	 <p>Gdy wyświetlany jest ten symbol, nie można otworzyć drzwi urządzenia. Drzwi można otworzyć dopiero, gdy symbol zniknie.</p> <p>Jeśli program został zakończony, ale symbol jest nadal widoczny:</p> <ul style="list-style-type: none"> • Włączona jest funkcja z „Stop z wodą”. • W bębnie pozostała woda.
G	 <p>Symbol opóźnienia rozpoczęcia programu pojawia się w przypadku włączenia funkcji opóźnienia rozpoczęcia programu.</p>
H	 <ul style="list-style-type: none"> • Czas trwania programu <p>Po rozpoczęciu programu czas jego trwania zmniejsza się co 1 minutę.</p>
	 <ul style="list-style-type: none"> • Opóźnienie rozpoczęcia programu <p>Po naciśnięciu przycisku opóźnienia rozpoczęcia programu, na wyświetlaczu pojawi się czas opóźnienia rozpoczęcia programu.</p>
H	 <ul style="list-style-type: none"> • Kody alarmowe <p>Jeśli w urządzeniu wystąpiła usterka, na wyświetlaczu pojawią się kody alarmowe. Patrz „Rozwiązywanie problemów”.</p>
	 <ul style="list-style-type: none"> • Na wyświetlaczu pojawi się na kilka sekund ten komunikat: <ul style="list-style-type: none"> – Gdy zostanie ustawiona funkcja, która nie działa w danym programie. – W przypadku zmiany programu podczas jego wykonywania.
	 <ul style="list-style-type: none"> • Po zakończeniu programu.
I	 <p>Symbol blokady uruchomienia pojawia się w przypadku włączenia blokady.</p>

Wskaźniki paskowe

	<p>Pusty wskaźnik paskowy pojawia się tylko wtedy, gdy dana funkcja jest dostępna dla ustawionego programu.</p>
 	<p>Wskaźnik paskowy wypełnia się zależnie od ustawionych funkcji.</p>
	<p>W przypadku dokonania błędnego wyboru komunikat Err sygnalizuje, że dany wybór jest nieprawidłowy.</p>
J	 <p>Symbol oszczędności czasu pojawia się w przypadku wybrania jednej z opcji czasu trwania programu:</p>
	 <ul style="list-style-type: none"> • Skrócony czas  <ul style="list-style-type: none"> • Super szybkie
K	 <p>Symbol dodatkowego płukania pojawia się w przypadku włączenia tej funkcji.</p>  <p>Wyświetlana wartość odpowiada łącznej liczbie płukań.</p>

		Wskaźnik słupkowy jest całkowicie wypełniony w przypadku ustawienia maksymalnej liczby płukań.
		Symbol odplamiania pojawia się w przypadku włączenia tej funkcji.
L		Symbol prania wstępnego pojawia się w przypadku włączenia tej funkcji.
		Wskaźnik paskowy nie jest całkowicie wypełniony w przypadku włączenia tylko jednej z funkcji.
		Wskaźnik paskowy jest całkowicie wypełniony w przypadku włączenia obu funkcji.

PRZYCIISK START/PAUZE (START/PAUZA) **4**

Nacisnąć przycisk **4**, aby uruchomić lub przerwać program.

PRZYCIISK OPÓŹNIENIA ROZPOCZĘCIA PROGRAMU **5**

Nacisnąć przycisk **5**, aby opóźnić rozpoczęcie programu od 30 minut do 20 godzin.

PRZYCIISK OSZCZĘDZANIA CZASU **6**

Nacisnąć przycisk 6, aby skrócić czas trwania programu.

- Nacisnąć jednokrotnie, aby ustawić „Skrócony czas” w przypadku normalnie zabrudzonej odzieży.
- Nacisnąć dwukrotnie, aby ustawić opcję „Super szybkie” w przypadku lekko zabrudzonych ubrań.



W niektórych programach działa tylko jedna z tych funkcji.

PRZYCIISK DODATKOWEGO PŁUKANIA **7**

Nacisnąć przycisk **7**, aby dodać do programu fazę płukania. Tę funkcję należy stosować w przypadku alergii na deterenty, w miejscach gdzie woda jest miękka.

PRZYCIISK ODPLAMIANIA/PRANIA WSTĘPNEGO **8**

Nacisnąć przycisk **8**, aby dodać do programu fazę odplamiania i/lub prania wstępnego. Naciskać przycisk wielokrotnie, aby włączyć jedną lub obie opcje. Na wyświetlaczu pojawi się odpowiedni symbol oraz wskaźnik paskowy.

ODPLAMIANIE

- Funkcja ta jest przydatna w przypadku prania z trudnymi do usunięcia plamami.

W przypadku włączenia tej funkcji należy dodać odplamiacz do komory [L]. Funkcja ta wydłuża czas trwania programu.



Funkcja nie jest dostępna przy temperaturze poniżej 40°C.

PRANIE WSTĘPNE

- Funkcja ta umożliwia dodanie fazy prania wstępnego przed fazą prania. Zaleca się korzystanie z tej funkcji w przypadku mocno zabrudzonego prania.



Włączenie tej funkcji powoduje wydłużenie czasu trwania programu.

PRZYCIISK WYBORU PRĘDKOŚCI WIROWANIA **9**

Nacisnąć ten przycisk, aby:

- Zmniejszyć maksymalną prędkość wirowania dla danego programu.



Na wyświetlaczu widoczne są wyłącznie prędkości wirowania dostępne dla ustawionego programu.

- Wyłączyć fazę wirowania.
- Włączyć funkcję „Stop z wodą”. Funkcja ta chroni tkaniny przed zagnieceniami. Urzą-

dzenie nie odpompowuje wody po zakończeniu programu.

PRZYCIISK WYBORU TEMPERATURY **10**

Nacisnąć przycisk **10**, aby zmienić domyślną temperaturę. Gdy na wyświetlaczu widoczne jest wskazanie ✕ --, urządzenie nie podgrzewa wody.

FUNKCJA SYGNAŁU DŹWIĘKOWEGO

Sygnał dźwiękowy rozlegnie się, gdy:

- Po włączeniu urządzenia.
- Po wyłączeniu urządzenia.
- Po naciśnięciu przycisku.
- Po zakończeniu programu.
- W przypadku nieprawidłowego działania urządzenia.



Aby **wyłączyć/włączyć** sygnały dźwiękowe, należy nacisnąć równocześnie i przytrzymać przez 6 sekund przycisk **7** i **8**.



Jeśli sygnały dźwiękowe są wyłączone, będą one emitowane jedynie w przypadku naciśnięcia przycisku lub w razie wystąpienia nieprawidłowego działania urządzenia.

FUNKCJA BLOKADY URUCHOMIENIA

Ta funkcja uniemożliwia dzieciom manipulowanie przy panelu sterowania.



- Aby włączyć tę funkcję, należy nacisnąć jednocześnie przycisk **9** i przycisk **10**, aż pojawi się symbol .
- Aby wyłączyć tę funkcję, należy nacisnąć równocześnie przycisk **9** i przycisk **10**, aż zgaśnie symbol .

Funkcję można włączyć:





- Przed naciśnięciem przycisku Start/pauza **4**: urządzenie nie uruchomi się.
- Po naciśnięciu przycisku Start/pauza **4**, wszystkie przyciski i pokrętło wyboru programów są wyłączone.







FUNKCJA STAŁEGO DODATKOWEGO PŁUKANIA



Funkcja ta umożliwia włączenie stałego działania funkcji dodatkowego płukania w przypadku ustawiania nowego programu.

- Aby **włączyć** tę funkcję, należy jednocześnie nacisnąć i przytrzymać przyciski **5** i **6**, aż pojawi się symbol .
- Aby **wyłączyć** tę funkcję, należy jednocześnie nacisnąć i przytrzymać przyciski **5** i **6**, aż zniknie symbol .

PROGRAMY PRANIA

Program Temperatura	Rodzaj wsadu Maks. ciężar wsadu	Opis programu	Funkcje
 Bawełniane 95° – pranie w zimnej wodzie	Tkaniny bawełniane białe i kolorowe, mocno zabrudzone. Maks. wsad 6 kg	Pranie Płukania Długie wirowanie	ZMNIJSZENIE PRĘDKOŚCI WIROWANIA STOP Z WODĄ PRANIE WSTĘPNE ¹⁾ /ODPLAMIANIE ²⁾ DODATKOWE PŁUKANIE OSZCZĘDNOŚĆ CZASU ³⁾
 Super ciche pranie 95° – pranie w zimnej wodzie	Tkaniny bawełniane białe i kolorowe, średnio zabrudzone. Maks. wsad 6 kg	Pranie Płukania Zatrzymanie z wodą w bębnie	PRANIE WSTĘPNE ¹⁾ /ODPLAMIANIE ²⁾ DODATKOWE PŁUKANIE OSZCZĘDNOŚĆ CZASU ³⁾
 Syntetyki 60° – pranie w zimnej wodzie	Syntetyki lub tkaniny mieszane, średnio zabrudzone. Maks. wsad 2,5 kg	Pranie Płukania Krótkie wirowanie	ZMNIJSZENIE PRĘDKOŚCI WIROWANIA STOP Z WODĄ PRANIE WSTĘPNE ¹⁾ /ODPLAMIANIE ²⁾ DODATKOWE PŁUKANIE OSZCZĘDNOŚĆ CZASU
 Łatwe prasowanie 60° – pranie w zimnej wodzie	Tkaniny syntetyczne. Fazy prania i wirowania w ramach tego programu przebiegają w delikatny sposób, aby zapobiec powstawaniu zagnieceń na praniu. Urządzenie wykonuje dodatkowe płukania. Maks. wsad 1 kg	Pranie Płukania Krótkie wirowanie	ZMNIJSZENIE PRĘDKOŚCI WIROWANIA PRANIE WSTĘPNE ¹⁾ DODATKOWE PŁUKANIE OSZCZĘDNOŚĆ CZASU

Program Temperatura	Rodzaj wsadu Maks. ciężar wsadu	Opis programu	Funkcje
 Delikatne 40° – pranie w zimnej wodzie	Delikatne tkaniny, takie jak akryl, wis-koza, poliester, średnio zabrudzone. Maks. wsad 2,5 kg	Pranie Płukania Krótkie wirowanie	ZMNIJSZENIE PRĘDKOŚCI WIROWANIA STOP Z WODĄ PRANIE WSTĘPNE ¹⁾ /ODPLAMIANIE ²⁾ DODATKOWE PŁUKANIE OSZCZĘDNOŚĆ CZASU
 Wetna 40° – pranie w zimnej wodzie	Program do prania tkanin wełnianych, które mogą być prane w pralce, jak również do tkanin wełnianych przeznaczonych do prania ręcznego oraz delikatnych tkanin oznaczonych symbolem „Prac ręcznie”. Maks. wsad 1 kg	Pranie Płukania Krótkie wirowanie	ZMNIJSZENIE PRĘDKOŚCI WIROWANIA STOP Z WODĄ
 Poduszki 60° - 30°	Specjalny program przeznaczony do prania pojedynczo syntetycznych koców, narzut, pościeli lub kóder. Maks. wsad 2,5 kg	Pranie Płukania Krótkie wirowanie	ZMNIJSZENIE PRĘDKOŚCI WIROWANIA
 Program antyalergiczny 60°	Białe rzeczy bawełniane. Program ten eliminuje mikroorganizmy dzięki praniu w temperaturze 60°C i dodatkowemu płukaniu. Dzięki temu jest bardziej skuteczny. Do komory prania wstępnego należy dodać specjalny środek dezynfekujący i wybrać funkcję Odplamianie. Maks. wsad 6 kg	Pranie Płukania Długie wirowanie	ZMNIJSZENIE PRĘDKOŚCI WIROWANIA STOP Z WODĄ PRANIE WSTĘPNE ¹⁾ /ODPLAMIANIE ²⁾ DODATKOWE PŁUKANIE
 Wirowanie/odpompowanie ⁴⁾	Wszystkie tkaniny. Faza wirowania jest ustawiona dla tkanin bawełnianych. Ustawić prędkość wirowania zależnie od rodzaju tkanin. Maks. wsad 6 kg	Odpompowanie wody Faza wirowania	ZMNIJSZENIE PRĘDKOŚCI WIROWANIA BEZ WIROWANIA
 Płukania	Wszystkie tkaniny. Maks. wsad 6 kg	Jedno płukanie z dodatkową fazą wirowania	ZMNIJSZENIE PRĘDKOŚCI WIROWANIA STOP Z WODĄ DODATKOWE PŁUKANIE ⁵⁾

Program Temperatura	Rodzaj wsadu Maks. ciężar wsadu	Opis programu	Funkcje
 Dzinsy 60° – pranie w zimnej wodzie	Dżinsowe spodnie, koszule i kurtki wykonane z nowoczesnych tkanin. Maks. wsad 3 kg	Pranie Płukania Krótkie wirowanie	ZMNIEJSZENIE PRĘDKOŚCI WIROWANIA STOP Z WODĄ PRANIE WSTĘPNE 1) DODATKOWE PŁUKANIE
20 Min. - 3kg 40° - 30°	Szybkie pranie odzieży sportowej, bawełnianej lub z tkanin syntetycznych, lekko zabrudzonej lub założonej jednokrotnie. Maks. wsad 3 kg	Pranie Płukania Krótkie wirowanie	ZMNIEJSZENIE PRĘDKOŚCI WIROWANIA
SUPER ECO Pranie w zimnej wodzie	Tkaniny mieszane (bawełna i syntetyczne). Program stworzony z myślą o oszczędności energii, wody i czasu. ⁶⁾ Maks. wsad 3 kg	Pranie Płukania Krótkie wirowanie	ZMNIEJSZENIE PRĘDKOŚCI WIROWANIA STOP Z WODĄ DODATKOWE PŁUKANIE
ECO  Ekonomiczne 60° - 40°	Tkaniny bawełniane białe i kolorowe, średnio zabrudzone. Program ten umożliwia uzyskanie dobrych efektów prania przy zmniejszonym zużyciu energii. Czas trwania programu prania jest wydłużony. Maks. wsad 6 kg	Pranie Płukania Długie wirowanie	ZMNIEJSZENIE PRĘDKOŚCI WIROWANIA STOP Z WODĄ PRANIE WSTĘPNE ¹⁾ /ODPLAMIANIE ²⁾ DODATKOWE PŁUKANIE OSZCZĘDNOŚĆ CZASU ³⁾

1) W przypadku używania detergentu w płynie należy ustawić program bez PRANIA WSTĘPNEGO.

2) Funkcja odplamiania nie jest dostępna w przypadku temperatury poniżej 40°C.

3) W przypadku wybrania opcji Super szybkie zaleca się zmniejszenie wielkości wsadu. Możliwe jest pranie pełnego wsadu, jednak z gorszym efektem.





4) Aby wybrać sam program ODPOMPOWANIA, należy ustawić funkcję BEZ WIROWANIA.

5) Nacisnąć przycisk DODATKOWE PŁUKANIE, aby dodać płukanie. Przy niskiej prędkości wirowania urządzenie przeprowadza cykl delikatnego płukania i krótkiego wirowania.

6) Jest to program odpowiedni dla detergentów zapewniających skuteczność prania w niskich temperaturach.

PROGRAMY PAROWE

Program ¹⁾	Rodzaj wsadu	Maksymalny wsad
-----------------------	--------------	-----------------

 <p>Odświeżanie parowe Program ten usuwa z prania nieprzyjemne zapachy.</p> <p> Para nie usuwa zapachów pochodzenia zwierzęcego.</p>	<p>Odzież z tkanin bawełnianych i syntetycznych. Nie włączaj programu parowego w przypadku następujących rodzajów odzieży:</p> <ul style="list-style-type: none"> • rzeczy, które nie mają na metce informacji o możliwości ich suszenia w suszarkach bębnowych, • rzeczy z elementami plastikowymi, metalowymi, drewnianymi itp. 	do 1 kg
 <p>Parowa ochrona przez zagnieceniami Program ten chroni pranie przed powstawaniem zagnieceń.</p>		do 1 kg
<p> Parę można stosować w przypadku suchego, wypranego lub raz noszonego prania. Programy te mogą ograniczyć zagniecenia i zapachy oraz zapewnić większą gładkość prania. Nie stosować żadnego detergentu. Jeśli jest to konieczne, należy usunąć plamy poprzez pranie lub miejscowe odplamianie. Programy parowe nie realizują żadnych programów higienicznych.</p>		

1) Jeśli zostanie ustawiony program parowy w przypadku suchego prania, po zakończeniu programu pranie może wydawać się wilgotne. Zalecane jest pozostawienie rzeczy na świeżym powietrzu na około 10 minut, aby pozbyć się wilgoci. Po zakończeniu programu należy szybko wyjąć pranie z bębna. Po użyciu programu parowego rzeczy można również prasować, jest to jednak znacznie łatwiejsze.

PARAMETRY EKSPLOATACYJNE

Program ¹⁾	Zużycie energii (kWh)	Zużycie wody (litry)
Bawełniane 90°C	2,00	55
Super ciche pranie 90°C	2,00	90
Syntetyczne 60°C	0,85	44
Łatwe prasowanie 60°C	0,50	55
Delikatne 40°C	0,50	48
Wełna/jedwab 40°C	0,50	50
Narzuty 60°C	0,65	70
Antyalergiczny 60°C	1,45	65
Wirowanie/odpompowanie	0,05	/
Płukania	0,10	35
Dżinsy 60°C	0,90	55
20 min 3 kg 30°C	0,35	50
Super eko	0,15	38
Ekonomiczny 90°C	1,80	55
Ekonomiczny 60°C ²⁾	0,65	39
Ekonomiczny 40°C ²⁾	0,65	42

	Program ¹⁾	Zużycie energii (kWh)	Zużycie wody (litry)
	Informacje na temat zużycia przedstawione w tej tabeli są wartościami orientacyjnymi. Mogą one różnić się w zależności od ilości i rodzaju prania, temperatury wody oraz temperatury otoczenia.		

1) Czas trwania programu jest pokazywany na wyświetlaczu.

2) Jest to program dla ośrodków badawczych, zgodny z ostatnią zatwierdzoną wersją normy EN60456, przy maksymalnym ładunku bawełny i maksymalnej prędkości wirowania.

PRZED PIERWSZYM UŻYCIEM

Umieścić małą ilość detergentu w głównej komorze dozownika detergentu. Ustawić i uruchomić program dla bawełny z ustawioną naj-

wyższą temperaturą, bez prania. Spowoduje to usunięcie wszelkich możliwych zabrudzeń z bębna i komory.

OBSŁUGA URZĄDZENIA

- Otworzyć zawór wody.
- Włożyć wtyczkę przewodu zasilającego do gniazdka.
- Nacisnąć przycisk **1**, aby włączyć urządzenie.
- Włożyć pranie do urządzenia.
- Użyć odpowiedniej ilości detergentu i dodatków.
- Ustawić i uruchomić odpowiedni program zmywania dla określonego rodzaju prania i stopnia zabrudzenia.

WKŁADANIE PRANIA

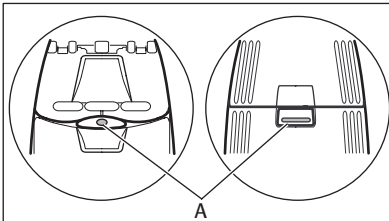

- Nacisnąć przycisk A (w zależności od modelu). Bęben otworzy się automatycznie.
- Włożyć pranie. Nie należy wkładać za dużo prania do bębna.
- Zamknąć bęben i pokrywę pralki.





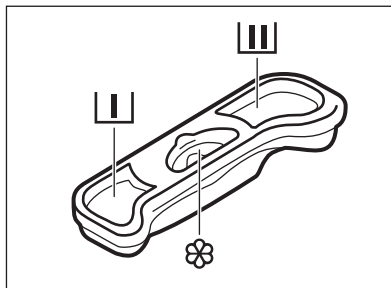

Przed zamknięciem pokrywy urządzenia należy sprawdzić, czy bęben został prawidłowo zamknięty.

- Otworzyć pokrywę urządzenia.

STOSOWANIE DETERGENTÓW I DODATKÓW



	Komora detergentów do fazy prania wstępnego oraz programu namaczania.
	Komora detergentów do fazy prania.
	Komora dodatków (płyn zmiękczający, krochmal). Znak M oznacza maks. poziom płynnych dodatków.

 Zawsze należy przestrzegać instrukcji zamieszczonych na opakowaniu detergentów.

USTAWIANIE I URUCHAMIANIE PROGRAMU

- Obrócić pokrętko wyboru programów. Zaświeci się wskaźnik odpowiedniego programu.
- Wskaźnik przycisku **4** będzie migał na czerwono.
- Na wyświetlaczu pojawią się: domyślna temperatura, prędkość wirowania oraz puste wskaźniki paskowe dostępnych funkcji.
- Aby zmienić temperaturę i/lub prędkość wirowania, należy nacisnąć odpowiednie przyciski.
- Ustawić dostępne funkcje.
- Aby rozpocząć program, należy nacisnąć przycisk **4**. Zaświeci się wskaźnik przycisku **4**.

- Zmiana ustawionej funkcji.

USTAWIENIE OPÓŹNIENIA ROZPOCZĘCIA PROGRAMU

- Nacisnąć kilka razy przycisk **5** aż na wyświetlaczu pojawi się odpowiednia wartość minut lub godzin. Pojawią się odpowiednie symbole.
- Nacisnąć przycisk **4** — urządzenie rozpocznie odliczanie czasu opóźnienia uruchomienia.

Po zakończeniu odliczania program rozpocznie się automatycznie.

 Przed naciśnięciem przycisku **4** w celu uruchomienia urządzenia, można zmienić lub anulować ustawienie funkcji opóźnienia uruchomienia programu. Nie można ustawić opóźnienia rozpoczęcia programu z programem **parowym**.

PRZERWANIE PROGRAMU

- Nacisnąć przycisk **4**. Wskaźnik miga.
- Nacisnąć ponownie przycisk **4**. Program prania będzie kontynuowany.

ANULOWANIE PROGRAMU

- Nacisnąć przycisk **1**, aby anulować program i wyłączyć urządzenie.
- Nacisnąć ponownie przycisk **1**, aby uruchomić urządzenie. Teraz można ustawić nowy program prania.

 Urządzenie nie wypompowuje wody.

ZMIANA FUNKCJI

Przed rozpoczęciem można zmienić jedynie określone funkcje.

- Nacisnąć przycisk **4**. Wskaźnik miga.

ANULOWANIE OPÓŹNIENIA ROZPOCZĘCIA PROGRAMU

- Nacisnąć przycisk **4**. Miga dany wskaźnik.
- Nacisnąć kilkakrotnie przycisk **5**, aż na wyświetlaczu pojawi się **0'**.
- Nacisnąć przycisk **4**. Program zostanie uruchomiony.

OTWORZYĆ POKRYWĘ

Gdy uruchomiony jest program lub funkcja opóźnionego rozpoczęcia programu, pokrywa jest zablokowana.

Otwarcie pokrywy:

1. Nacisnąć przycisk **4**. Pokrywę można otworzyć 2 minuty po zatrzymaniu urządzenia. Na wyświetlaczu zniknie symbol blokady drzwi.
2. Otworzyć pokrywę.
3. Zamknąć pokrywę i nacisnąć przycisk **4**. Program lub opóźnienie rozpoczęcia programu będzie kontynuowane.



Jeśli temperatura i poziom wody w bębnie są za wysokie, symbol blokady drzwi nadal świeci się i nie można otworzyć pokrywy. W razie potrzeby należy wykonać poniższą procedurę, aby otworzyć pokrywę.

1. Wyłączyć urządzenie.
2. Odczekać kilka minut.
3. Należy upewnić się, że w bębnie nie ma wody.



Po wyłączeniu urządzenia należy ponownie ustawić program.

PO ZAKOŃCZENIU PROGRAMU

- Urządzenie zatrzyma się automatycznie.
- Urządzenie wyemituje sygnały dźwiękowe.
- Na wyświetlaczu zaświeci się .
- Wskaźnik przycisku Start/pauza **4** zgaśnie.
- Pokrywę można otworzyć 2 minuty po zatrzymaniu urządzenia. Zgaśnie symbol blokady drzwi.
- Nacisnąć przycisk **1**, aby wyłączyć urządzenie. Po upływie pięciu minut od momentu zakończenia programu funkcja AUTOMATYCZNEGO WYŁĄCZENIA automatycznie wyłączy urządzenie.



Po ponownym uruchomieniu urządzenia na wyświetlaczu pojawi się informacja o zakończeniu ostatnio ustawionego programu. Wybrać nowy program za pomocą pokrętki wyboru programów.

- Wyjąć pranie z bębna. Upewnić się, że bęben jest pusty.
- Pozostawić uchylone drzwi, aby nie dopuścić do powstawania pleśni i nieprzyjemnych zapachów.

- Zakręcić zawór wody.

Program prania zakończył się, ale funkcja wstrzymania płukania jest włączona:

- Bęben obraca się regularnie, aby nie dopuścić do zagniecenia prania.
- Drzwi pozostają zablokowane.
- Należy odpompować wodę, aby otworzyć drzwi.

Odpompowanie wody:

1. W razie potrzeby należy ograniczyć prędkość wirowania.
2. Nacisnąć przycisk Start/pauza **4**. Urządzenie odpompuje wodę i przeprowadzi wirowanie.
3. Po zakończeniu programu, gdy zgaśnie symbol blokady drzwi, można otworzyć drzwi.
4. Wyłączyć urządzenie.



Urządzenie automatycznie odpompuje wodę i przeprowadzi odwirowanie po około 18 godzinach.

PRZYDATNE RADY I WSKAZÓWKI

WKŁADANIE PRANIA

- Należy posegregować pranie: białe, kolorowe, syntetyczne, delikatne i wełniane.
- Należy przestrzegać instrukcji zamieszczonych na etykietach prania.
- Nie prać razem białej i kolorowej odzieży.

- Niektóre kolorowe rzeczy mogą farbować podczas pierwszego prania. Zalecamy pranie ich oddzielnie za pierwszym razem.
- Pozapinać poszewki i zatrzaski oraz zasuń zamki błyskawiczne. Spiąć paski.
- Opróżnić kieszenie i rozłożyć zwinięte tkaniny.

- Odwrócić na drugą stronę wielowarstwowe tkaniny, wełnę oraz rzeczy z nadrukami.
- Usunąć uporczywe plamy.
- Przeprać uporczywe plamy specjalnym detergentem.
- Należy zachować ostrożność w przypadku zasłon. Odczepić żabki/haczyki lub umieścić zasłony w worku do prania lub poszewce od poduszki.
- Nie prac w urządzeniu:
 - Odzieży bez obszycia lub z dziurami
 - Biustonoszy z fiszbinami.
 - Do prania małych rzeczy używać specjalnego worka.
- Mała ilość prania może stwarzać problemy z wyważeniem podczas wirowania. W takim przypadku należy ręcznie rozmieścić pranie w bębnie i powtórzyć próbę wirowania.

UPORCZYWE PLAMY

W przypadku niektórych plam woda i detergent to za mało.

Zalecamy usunięcie takich plam przed włożeniem ich do urządzenia.

Dostępne są w handlu specjalne odplamiacze. Należy użyć specjalnego odplamiacza, który jest przystosowany do określonego typu plamy i tkaniny.

DETERGENTY I DODATKI

- Stosować wyłącznie detergenty i dodatki przeznaczone do pralek automatycznych.
- Nie należy mieszać różnych typów detergentów.

- W celu ochrony środowiska nie należy używać większej ilości detergentu, niż jest wymagane.
- Należy przestrzegać instrukcji zamieszczonych na opakowaniu tych produktów.
- Stosować produkty odpowiednio dobrane do typu tkaniny i koloru, temperatury programu i stopnia zabrudzenia.
- W przypadku stosowania płynnych detergentów nie należy używać fazy prania wstępnego.
- Jeśli urządzenie nie jest wyposażone w dozownik detergentu z klapką, płynne detergenty należy umieszczać w specjalnym dozowniku.

TWARDOŚĆ WODY

Jeśli woda na danym obszarze jest twarda lub umiarkowanie twarda, zalecamy stosowanie zmiękczacza wody przeznaczonego do pralek. Jeśli woda jest miękka, nie ma konieczności stosowania zmiękczacza wody.

Aby uzyskać informacje na temat twardości wody, należy skontaktować się z miejscowym dostawcą wody.

Należy przestrzegać instrukcji zamieszczonych na opakowaniu tych produktów.

Twardość wody mierzona jest za pomocą następujących skal:

- Stopnie niemieckie (°dH).
- Stopnie francuskie (°TH).
- mmol/l (milimol na litr — międzynarodowa jednostka twardości wody).
- Stopnie Clarka.

Tabela twardości wody

Poziom	Rodzaj	Twardość wody			
		°dH	°T.H.	mmol/l	Clarke
1	miękka	0-7	0-15	0-1.5	0-9
2	umiarkowana	8-14	16-25	1.6-2.5	10-16
3	twarda	15-21	26-37	2.6-3.7	17-25
4	bardzo twarda	> 21	> 37	>3.7	>25

KONSERWACJA I CZYSZCZENIE



OSTRZEŻENIE!

Przed czyszczeniem należy odłączyć urządzenie od źródła zasilania.

USUWANIE KAMIENIA

Woda stosowana w gospodarstwie domowym zawiera osad kamienny. W razie potrzeby należy użyć zmiękczacza wody w celu usunięcia osadu kamiennego.

Należy stosować odpowiedni produkt przeznaczony do pralek. Należy przestrzegać instrukcji zamieszczonych na opakowaniu tych produktów.

Tę procedurę należy przeprowadzać jako oddzielny cykl prania (bez odzieży).

CZYSZCZENIE OBUDOWY

Urządzenie należy czyścić wyłącznie za pomocą wody z płynem/mydłem. Dokładnie osuszyć wszystkie powierzchnie.



UWAGA!

Nie stosować alkoholu, rozpuszczalników lub produktów chemicznych.

DOZOWNIK DETERGENTU

Czyszczenie bębna:

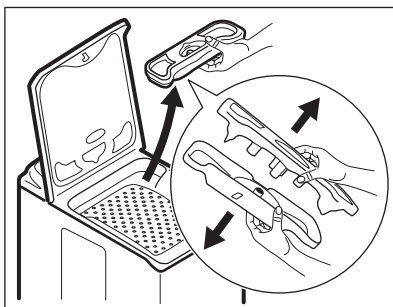

1. Wyjąć dozownik detergentu i rozłączyć dwie części.
2. Wypłukać wszystkie części pod wodą.
3. Złożyć obie części dozownika detergentu.
4. Zainstalować dozownik detergentu na swoim miejscu.

FILTR ODPLYWOWY



Należy regularnie sprawdzać filtr odpływowy i dopilnować, aby był czysty.



OSTRZEŻENIE!

- Wyjąć wtyczkę przewodu zasilającego z gniazda elektrycznego.
- Nie wyjmować filtra, gdy urządzenie pracuje. Nie czyścić filtra odpływowego, jeśli woda w urządzeniu jest gorąca. Przed rozpoczęciem czyszczenia filtra odpływowego, woda musi ostygnąć.

Czyszczenie filtra odpływowego:

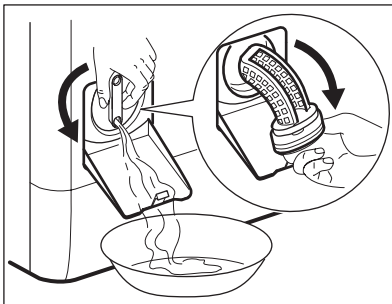
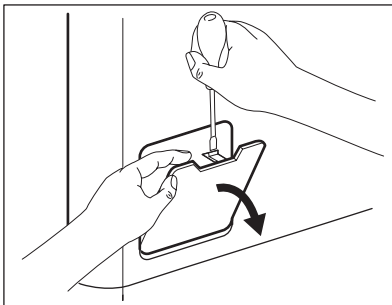

1. Otworzyć drzwi filtra odpływowego.
2. Umieścić naczynie pod wnęką filtra odpływowego, aby zebrać wypływającą wodę. Obrócić filtr, aby znalazł się w położeniu pionowym.
3. Obrócić całkowicie filtr i wyjąć go.
4. Usunąć włókna, zabrudzenia i obce przedmioty.
5. Wyczyścić filtr za pomocą wody.
6. Umieścić na miejscu i wkręcić.
7. Upewnić się, że filtr jest dobrze dokręcony i nie przecieka.
8. Zamknąć drzwi filtra odpływowego.

FILTR WĘŻA DOPŁYWOWEGO I FILTR W ZAWORZE



OSTRZEŻENIE!

- Wyjąć wtyczkę przewodu zasilającego z gniazda elektrycznego.

Czyszczenie filtrów dopływu wody:

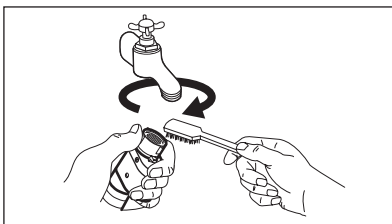

1. Zakręcić zawór wody.
2. Odkręcić wąż dopływowy wody od zaworu wody;
3. Oczyszczyć filtr w wężu dopływowym za pomocą szczotki o twardym włosiu.

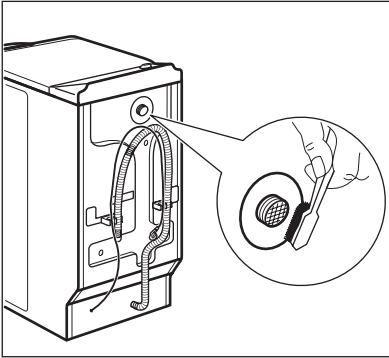

4. Odkręcić wąż dopływowy za urządzeniem.
5. Oczyszczyć filtr w zaworze szczotką o twardym włosiu lub ręcznikiem.

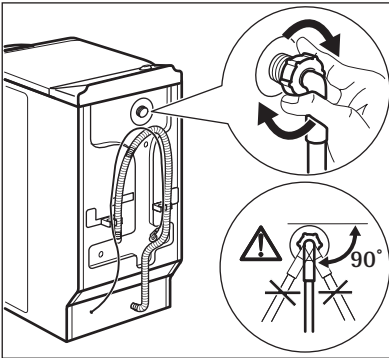

6. Zamocować wąż dopływowy. Aby zapobiec wyciekom wody, po zainstalowaniu należy sprawdzić szczelność połączeń.
7. Otworzyć zawór wody.

AWARYJNE SPUSZCZANIE WODY

W razie awarii urządzenie nie odpompowuje wody.

W takim przypadku przeprowadzić czynności od (1) do (3) z punktu „Czyszczenie filtra odpływowego”.

W razie konieczności wyczyścić filtr.

Ułożyć prawidłowo wąż odpływowy i zamknąć kłapkę filtra odpływowego.

ŚRODKI OSTROŻNOŚCI W PRZYPADKU MROZU

Jeśli urządzenie jest zainstalowane w miejscu, gdzie temperatura może spaść poniżej 0°C, należy usunąć pozostałą wodę z węża dopływowego oraz z pompy opróżniającej.

1. Zamknąć zawór wody i odłączyć wąż dopływowy.

2. Umieścić koniec węża dolotowego w naczyniu i odczekać, aż woda spłynie z węża.
3. Uruchomić program odpompowania i odczekać, aż się zakończy.
4. Ustawić pokrętko wyboru programów w położeniu Stop i odłączyć urządzenie od źródła zasilania.
5. Odłączyć urządzenie od zasilania.



OSTRZEŻENIE!

Przed ponownym uruchomieniem urządzenia należy upewnić się, czy temperatura jest wyższa niż 0°C. Producent nie odpowiada za uszkodzenia spowodowane niskimi temperaturami.

ROZWIĄZYWANIE PROBLEMÓW I SERWISOWANIE

Urządzenie nie daje się uruchomić lub przestaje działać podczas pracy.

W pierwszej kolejności należy spróbować znaleźć rozwiązanie problemu (patrz tabela). Jeśli

nie można rozwiązać problemu, należy skontaktować się z punktem serwisowym.

W przypadku niektórych problemów emitowany jest sygnał dźwiękowy, a na wyświetlaczu pojawia się kod alarmowy:

- **E10** - Urządzenie nie napełnia się wodą.
- **E20** - Urządzenie nie odpompowuje wody.

- **E40** - Drzwi urządzenia są otwarte lub nie są prawidłowo zamknięte.
- **EFO** - Włączyło się zabezpieczenie przed zalaniem.



OSTRZEŻENIE!

Przed przystąpieniem do sprawdzenia należy wyłączyć urządzenie.

Problem	Prawdopodobna przyczyna	Możliwe rozwiązanie
Urządzenie nie napełnia się wodą.	Zawór wody jest zamknięty.	Otworzyć zawór wody.
	Wąż dopływowy jest uszkodzony.	Sprawdzić, czy wąż dopływowy nie jest uszkodzony.
	Zablokowane filtry w wężu dopływowym.	Oczyścić filtry. Patrz rozdział „Konserwacja i czyszczenie”.
	Zawór wody jest zablokowany lub zatkany osadem kamiennym.	Wyczyścić zawór wody.
	Nieprawidłowe podłączenie węża dopływowego.	Sprawdzić, czy podłączenie jest prawidłowe.
	Cięnienie wody jest zbyt niskie.	Skontaktować się z miejscowym zakładem wodociągowym.
Urządzenie nie wypompowuje wody.	Wąż spustowy jest uszkodzony.	Sprawdzić, czy wąż spustowy nie jest uszkodzony.
	Filtr pompy opróżniającej jest zablokowany.	Wyczyścić filtr pompy opróżniającej. Patrz rozdział „Konserwacja i czyszczenie”.
	Nieprawidłowe podłączenie węża spustowego.	Sprawdzić, czy podłączenie jest prawidłowe.
	Został ustawiony program prania bez fazy odpompowania.	Ustawić program odpompowania.
	Włączona jest funkcja z „Stop z wodą”.	Ustawić program odpompowania.
Drzwi urządzenia są otwarte lub nie są prawidłowo zamknięte.		Zamknąć prawidłowo drzwi urządzenia.
Włączyło się zabezpieczenie przed zalaniem.		<ul style="list-style-type: none"> • Odłączyć urządzenie od zasilania. • Zakręcić zawór wody. • Należy skontaktować się z punktem serwisowym.
Nie działa faza wirowania.	Faza wirowania jest wyłączona.	Należy ustawić program wirowania.

Problem	Prawdopodobna przyczyna	Możliwe rozwiązanie
	Filtr pompy opróżniającej jest zablokowany.	Wyczyścić filtr pompy opróżniającej. Patrz rozdział „Konserwacja i czyszczenie”.
	Problemy z wyważeniem prania.	Ręcznie rozmieścić pranie w bębnie i powtórzyć próbę wirowania.
Program nie uruchamia się.	Wtyczka przewodu zasilającego nie została prawidłowo włożona do gniazda elektrycznego.	Podłączyć wtyczkę do gniazda.
	Przepalony bezpiecznik w domowej instalacji elektrycznej.	Wymienić bezpiecznik.
	Nie naciśnięto przycisku 4 .	Nacisnąć przycisk 4 .
	Ustawiono opóźnienie rozpoczęcia programu.	Aby natychmiast rozpocząć program, należy anulować jego opóźnienie.
	Włączona jest funkcja blokady uruchomienia.	Wyłączyć funkcję blokady uruchomienia.
Wyciek wody na podłodze.	Wyciek ze złączy węży wody.	Sprawdzić, czy złączenia są dobrze dokręcone.
	Wyciek z pompy opróżniającej.	Upewnić się, czy filtr pompy opróżniającej jest dobrze dokręcony.
	Wąż spustowy jest uszkodzony.	Sprawdzić, czy wąż dopływowy nie jest uszkodzony.
Nie można otworzyć drzwi urządzenia.	Program prania nie zakończył się.	Należy odczekać, aż program prania zakończy się.
	W bębnie pozostała woda.	Ustawić program odpompowania lub wirowania.
Urządzenie wydaje nietypowe dźwięki.	Nieprawidłowe wypoziomowanie urządzenia.	Wypoziomować urządzenie. Patrz punkt „Instalacja”.
	Nie usunięto elementów opakowania i blokad transportowych.	Usunąć elementy opakowania i blokady transportowe. Patrz punkt „Instalacja”.
	Zbyt mała ilość prania.	Dołożyć do bębna więcej prania.
Urządzenie napęlnia się wodą i od razu wypompowuje wodę.	Zbyt nisko położona końcówka węża spustowego.	Sprawdzić, czy wąż spustowy jest ułożony prawidłowo.
Rezultaty prania są niezadowolające.	Został użyty nieprawidłowy detergent lub za mało detergentu.	Zwiększyć ilość detergentu lub użyć innego.
	Nie usunięto uporczywych plam przed praniem.	Należy użyć specjalnego produktu do wywabiania uporczywych plam.
	Ustawiono nieprawidłową temperaturę.	Należy sprawdzić, czy ustawiono prawidłową temperaturę.

Problem	Prawdopodobna przyczyna	Możliwe rozwiązanie
	Załadowano za dużo prania.	Zmniejszyć załadunek prania.
Po sprawdzeniu włączyć urządzenie. Program zostanie wznowiony od momentu, w którym został przerwany. W przypadku ponownego wystąpienia problemu należy skontaktować się z punktem serwisowym.		Jeśli na wyświetlaczu pojawią się inne kody alarmowe, należy skontaktować się z serwisem.

SERWIS

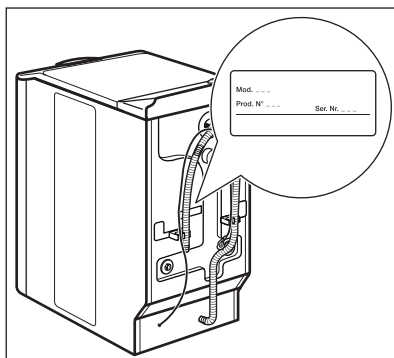

- Zapoznać się z informacjami dostarczonymi z tym urządzeniem, dotyczącymi warunków gwarancji i danych kontaktowych. Informacje, które należy podać przedstawicielowi serwisu znajdują się na tabliczce znamionowej.

W tym miejscu można zapisać niezbędne dane:	
Model (Mod.)

Numer produktu (Prod. N°)
Numer seryjny: (Ser. Nr.)

DANE TECHNICZNE

Wymiary	Szerokość/wysokość/głębokość	400/850/600 mm
Podłączenie do sieci elektrycznej:	Napięcie	230 V
	Całkowity pobór mocy	2200 W
	Bezpiecznik	10 A
	Częstotliwość	50 Hz
Ciśnienie doprowadzanej wody	Wartość minimalna	0,5 bar (0,05 MPa)
	Maksymalnie	8 bar (0,8 MPa)
Dopływ wody ¹⁾		Zimna woda
Maksymalny wsad	Bawełna	6 kg
Prędkość wirowania	Maksymalnie	1500 obr/min

¹⁾ Podłączyć wąż dopływowy do zaworu z gwintem 3/4".

INSTALACJA

ROZPAKOWANIE

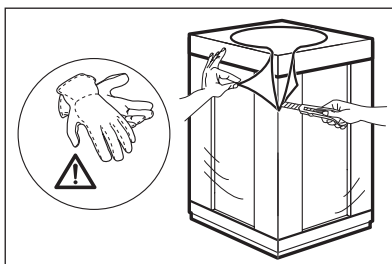

1. Zdjąć zewnętrzną folię. W razie potrzeby należy użyć noża.

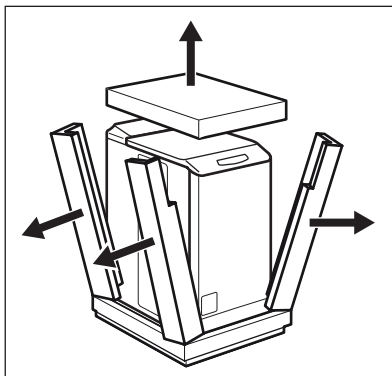

2. Zdjąć styropianowe opakowanie.

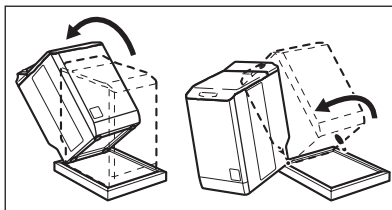

3. Odchylić urządzenie do tyłu.
4. Ustawić urządzenie na jednym z boków, aby usunąć spodnie zabezpieczenie.

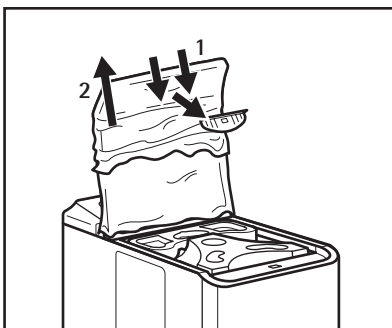

5. Otworzyć pokrywę.
6. Usunąć czerwony element i folię.

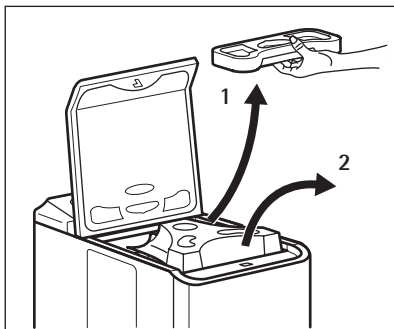

7. Wyjąć dozownik detergentu.
8. Wyjąć styropian.
9. Włożyć z powrotem dozownik detergentu.
10. Otworzyć bęben i wyjąć wszystkie elementy.

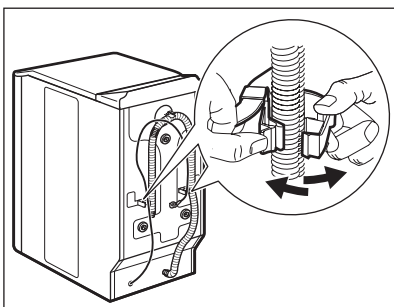

11. Zdjąć przewód zasilający i wąż spustowy z uchwytów.

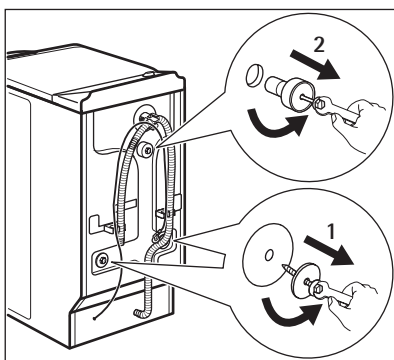

12. Odkręcić trzy śruby.

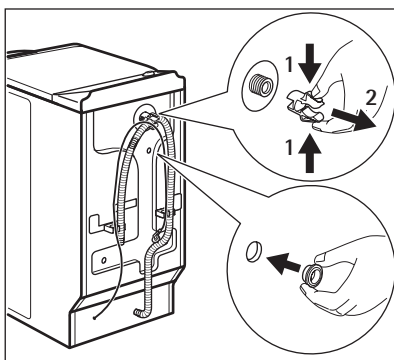

13. Wyjąć styropian.
14. Zastąpić plastikowe rozpórki plastikowymi zaślepkami. Zaśleпки znajdują się w torebce z instrukcją obsługi.

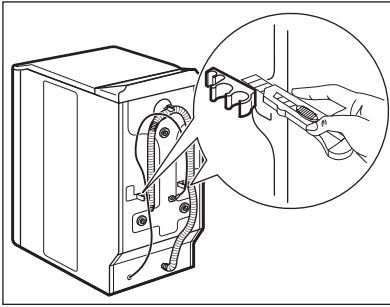

15. Aby zainstalować urządzenie na tym samym poziomie co przylegające meble, należy przyjąć te plastikowe elementy.



OSTRZEŻENIE!

Przed instalacją urządzenia należy usunąć wszystkie elementy blokady transportowej i opakowania.



Zalecamy zachowanie opakowania oraz blokad transportowych na przyszłość.

UMIEJSCOWIENIE I WYPOZIOMOWANIE

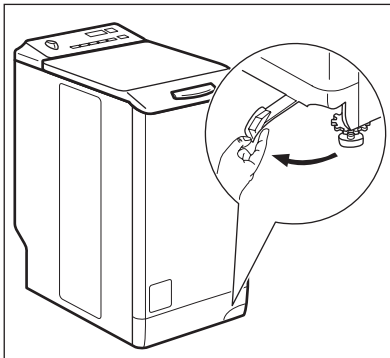

1. Pociągnąć dźwignię od prawej do lewej strony.
2. Gdy urządzenie znajduje się w prawidłowym położeniu, ustawić dźwignię w pierwotnym położeniu.

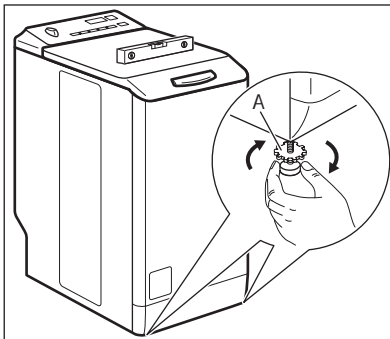

3. Urządzenie musi zostać zainstalowane na stabilnej i poziomej powierzchni.
4. Należy upewnić się, że dywan nie uniemożliwia swobodnej cyrkulacji powietrza pod urządzeniem.
5. Urządzenie nie może dotykać ścian ani innych przedmiotów.
6. Poluzować nóżki, aby wypoziomować urządzenie. Do pomiaru należy użyć poziomicy. Dokręcić element A.
7. Prawidłowe wypoziomowanie urządzenia eliminuje wibracje, hałas oraz ruchy urządzenia podczas pracy.

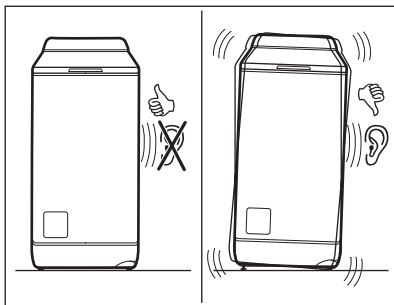

- Urządzenie musi być wypoziomowane i stabilne.



UWAGA!

Nie należy umieszczać pod nóżkami urządzenia kawałków kartonu, drewna lub innych materiałów w celu wypoziomowania.

WĄŻ DOPIŁYWOWY

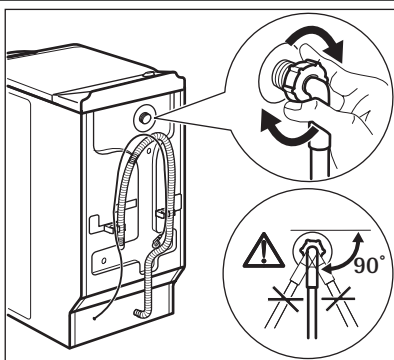

1. Podłączyć wąż do urządzenia. Poluzować nakrętkę wieńcową, aby ustawić urządzenie w odpowiednim położeniu.

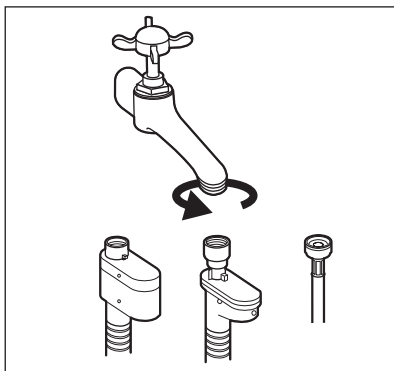

2. Podłączyć wąż dopływowy do zaworu zimnej wody z gwintem 3/4".



UWAGA!

Sprawdzić, czy nie ma wycieków ze złączy.



Nie stosować węży przedłużających, jeśli wąż dopływowy jest za krótki. Należy skontaktować się z punktem serwisowym, aby zamówić dłuższy wąż dopływowy.

Zabezpieczenie przed zalaniem

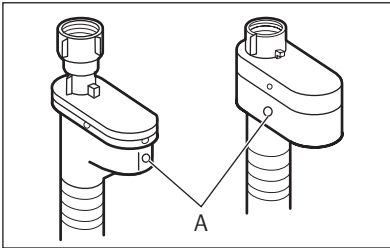

Wąż dopływowy posiada zabezpieczenie przed zalaniem. Zabezpieczenie chroni przed wyciekami wody z węża na skutek procesu starzenia. Czerwony sektor w okienku A wskazuje tę usterkę.

W takim przypadku należy zamknąć zawór wody i skontaktować się z punktem serwisowym w celu uzgodnienia wymiany węża.

PODŁĄCZANIE WĘŻA SPUSTOWEGO

Możliwe są różne procedury podłączania węża spustowego:

Z plastikową prowadnicą węża.

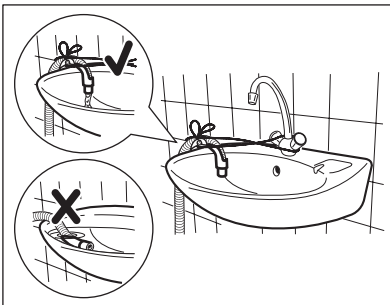
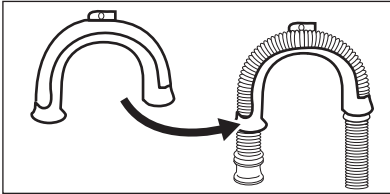

- Na krawędzi umywalki.
- Uwaga: plastikowa prowadnica nie może poruszać się podczas odpompowywania wody. Przymocować prowadnicę do zaworu wody lub do ściany.

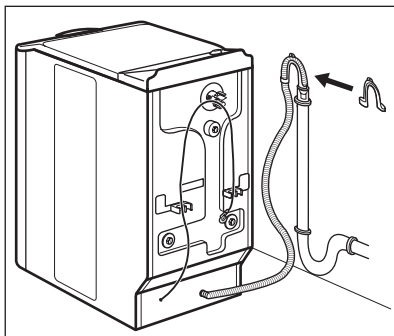

- Do rury kanalizacyjnej z otworem odpowietrzającym.

Patrz ilustracja. Bezpośrednio do rury odpływowej na wysokości nie mniejszej niż 70 cm i nie większej niż 100 cm. Należy zawsze zapewnić dostęp powietrza do końcówki węża spustowego, tj. wewnętrzna średnica rury odpływowej musi być większa niż zewnętrzna średnica węża.

Bez plastikowej prowadnicy węża.

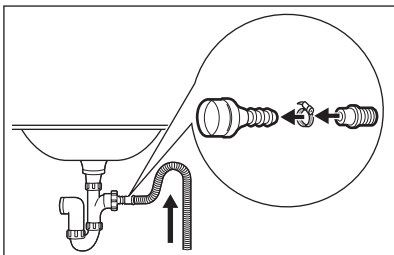

- Do syfonu umywalki.

Patrz ilustracja. Zamocować wąż spustowy na króciec syfonu i zabezpieczyć obejmą. Należy odpowiednio ułożyć wąż spustowy, aby nie dopuścić do przedostawania się zanieczyszczeń ze zlewu do urządzenia.

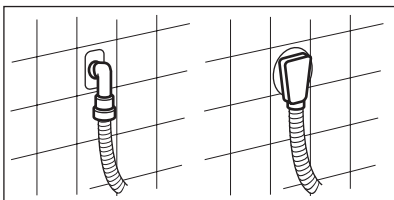

- Bezpośrednio do węzła sanitarnego zabudowanego w ścianie i zabezpieczyć obejmą.

i Wąż spustowy można wydłużyć maksymalnie o 400 mm. Więcej informacji na temat innych wężów spustowych i przedłużających można uzyskać w punkcie serwisowym.

