



návod k použití
használati útmutató
kullanma kılavuzu

Pračka
Mosógép
Çamaşır Makinesi

EWF 106410 W
EWF 126410 W
EWF 146410 W

Electrolux. Thinking of you.

Více o nás naleznete na adrese www.electrolux.com

Obsah

Bezpečnostní informace	2	Čištění a údržba	15
Popis spotřebiče	4	Co dělat, když...	19
Ovládací panel	5	Technické údaje	22
Při prvním použití	8	Údaje o spotřebě	22
Vlastní nastavení	8	Instalace	23
Denní používání	8	Připojení k elektrické síti	26
Užitečné rady a tipy	11	Poznámky k ochraně životního prostředí	26
Prací programy	12		

Změny vyhrazeny



Bezpečnostní informace

Důležité Čtěte pozorně a uschovejte pro další použití.

- Bezpečnost tohoto spotřebiče odpovídá průmyslovým normám a splňuje zákonné požadavky na bezpečnost spotřebičů. Nicméně se jako výrobci domníváme, že je naší povinností poskytnout vám následující bezpečnostní upozornění.
- Je nezbytně nutné, abyste si tento návod k použití uschovali a mohli ho používat i v budoucnu. Chcete-li spotřebič prodat, předat dalšímu majiteli, nebo když se budete stěhovat, vždy se přesvědčte, že je ke spotřebiči přiložen tento návod k použití, aby se i nový vlastník mohl seznámit s používáním spotřebiče a příslušným varováním.
- Před instalací nebo používáním spotřebiče si je MUSÍTE pozorně přečíst.
- Před prvním použitím zkontrolujte spotřebič, zda nedošlo při přepravě k poškození. Poškozený spotřebič nikdy nepřipojujte. Jestliže jsou nějaké díly poškozeny, obraťte se na dodavatele.
- V případě, že je pračka dodána v zimních měsících, kdy je teplota pod bodem mrazu: před prvním použitím uskladněte spotřebič na dobu 24 hodin při pokojové teplotě.

Všeobecné bezpečnostní informace

- Změna technických parametrů, nebo jakákoliv jiná úprava spotřebiče je nebezpečná.

- V průběhu programů s vysokou teplotou se dvířka ohřejí na vysokou teplotu. Nedoťkejte se dvířek!
- Zajistěte, aby se malá domácí zvířata nemohla dostat do bubny. Raději proto před použitím vždy zkontrolujte vnitřek bubny.
- Předměty jako mince, zavírací špendlíky, hřebíky, šrouby, kameny a jiné těžké nebo ostré předměty mohou způsobit značné škody a do spotřebiče proto nepatří.
- Používejte pouze doporučené množství aviváže a pracího prostředku. Pokud použijete větší množství než doporučené, může se poškodit tkanina. Vždy používejte množství doporučené výrobcem.
- Malé kousky prádla jako ponožky, tkaničky, prací pásky atd. perte v pracím pytlí k tomu určeném nebo v povlečení na polštář, protože jednotlivé kusy by mohly uvíznout mezi vanou a otočným bubnem.
- Nepoužívejte pračku na praní výrobků s koticemi, tkanin, které nejsou zaobroubené, nebo se zatrhávají.
- Po použití, čištění a údržbě vždy odpojte pračku od zdroje napájení a vypněte přívod vody.
- Nikdy se nepokoušejte opravovat spotřebič sami. Opravy prováděné nezkušenými osobami mohou vést ke zranění nebo vážnému poškození spotřebiče. S opravami se obraťte na místní servisní středisko. Vždy žádejte originální náhradní díly.

Instalace

- Tento spotřebič je těžký. Při přemísťování spotřebiče buďte proto opatrní.

- Po odstranění obalu spotřebiče zkontrolujte, zda není poškozený. V případě pochybností spotřebič nepoužívejte a obraťte se na servisní středisko.
- Před použitím spotřebiče je nutné odstranit všechny obalové a přepravní prvky. Pokud se neodstraní, může se spotřebič i jeho funkce vážně poškodit. Viz příslušná část návodu k použití.
- Po ukončení instalace zkontrolujte, zda spotřebič nestojí na přívodní a vypouštěcí hadici a z vrchní deska netiskne elektrický přívodní kabel ke zdi.
- Pokud je spotřebič umístěn na koberci, upravte nožičky tak, aby mohl pod spotřebičem volně proudit vzduch.
- Vždy zkontrolujte, zda po instalaci neuniká z hadic ani z míst napojení voda.
- Pokud je spotřebič umístěn v místnosti, kde je vystaven mrazu, přečtěte si část "Nebezpečí zamrznutí".
- Jakékoliv instalátorské práce, nutné pro zapojení pračky, smí provádět pouze kvalifikovaný instalátor nebo osoba s příslušným oprávněním.
- Jakékoliv elektrikářské práce, nutné pro zapojení tohoto spotřebiče, smí provádět pouze kvalifikovaný elektrikář nebo osoba s příslušným oprávněním.

Použití

- Tento spotřebič je určen k domácímu použití. Nesmí se používat pro jiné účely než pro ty, pro které byl vyroben.
- Perte jen prádlo určené pro praní v automatické pračce. Dodržujte pokyny na visačce prádla.
- Spotřebič nepřepíňujte. Viz tabulku pracích programů.
- Před praním se přesvědčte, že jsou všechny kapsy prázdné a knoflíky a zipy zapnuté. Neperte roztrhané nebo natržené prádlo a před praním odstraňte z prádla skvrny od barvy, inkoustu, rzi a trávy. Podprsenky s kovovými kosticemi se NESMÍ prát v pračce.
- Oděvy, které přišly do styku s těkavými ropnými produkty, se nesmí prát v pračce. Pokud jste na oděv použili těkavé čisticí kapaliny, musíte je z oděvu odstranit ještě před vložením do pračky.

- Nikdy nevytahujte zástrčku ze zásuvky tahem za kabel, ale vždy uchopte zástrčku.
- Nikdy nepoužívejte pračku, jestliže přívodní kabel, ovládací panel, pracovní plocha nebo podstavec jsou poškozené tak, že vnitřek pračky je přístupný.

Dětská pojistka

- Tento spotřebič nesmějí používat osoby (včetně dětí) se sníženými fyzickými, smyslovými nebo duševními schopnostmi, nebo bez patřičných zkušeností a znalostí, pokud je nesledují osoby odpovědné za jejich bezpečnost, nebo jim nedávají příslušné pokyny k použití spotřebiče.
- Na malé děti je třeba dohlédnout, aby si se spotřebičem nehrály.
- Obalový materiál (např. plastové fólie, polystyren) může být pro děti nebezpečný – nebezpečí udušení! Uložte ho z dosahu dětí.
- Všechny prací prostředky uložte na bezpečné místo, kde k nim děti nemají přístup.
- Zajistěte, aby se děti nebo domácí zvířata nemohly dostat do bubnu. Pračka je vybavena speciální funkcí, která brání zavření dětí a domácích zvířat v bubnu. Toto zařízení se aktivuje pootočením tlačítka (bez stisknutí) uvnitř dvířek doprava, až je zářez vodorovně. V případě potřeby můžete použít i minci.

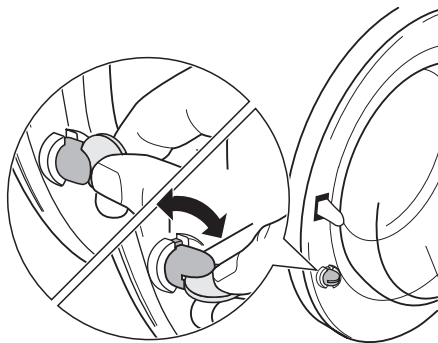

Zařízení se odblokuje pootočením tlačítka doleva, až je zářez svisle; nyní se dvířka dají opět zavřít.

Popis spotřebiče

- i** Váš nový spotřebič splňuje všechny moderní požadavky na účinné praní prádla s nízkou spotřebou vody, energie a pracího prostředku. Jeho nový prací systém umožňuje úplné využití pracího prostředku, snižuje spotřebu vody a šetří tak energii.

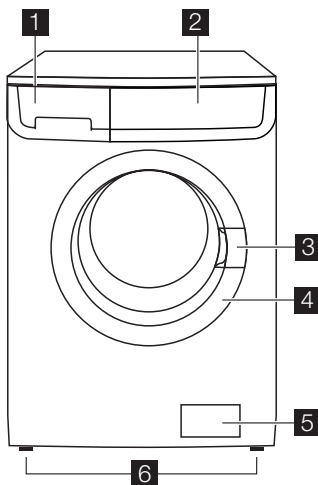

- | | |
|---|------------------------------|
| 1 Zásuvka dávkovače pracích prostředků | 4 Typový štítek |
| 2 Ovládací panel | 5 Vypouštěč čerpadlo |
| 3 Držadlo dvířek | 6 Seřiditelné nožičky |

Zásuvka dávkovače pracích prostředků

☐ Komora pro prací prostředek používaná pro předpírku nebo fázi namáčení, nebo pro odstraňovač skvrn během aktivní fáze odstraňování skvrn (je-li k dispozici). Prací prostředek pro předpírku a namáčení se přidává na začátku pracího programu. Odstraňovač skvrn se přidává v aktivní fázi odstraňování skvrn.

☐☐ Komora na práškový nebo tekutý prací prostředek použitý pro hlavní praní. Tekutý prací prostředek nalijte **těsně před** spuštěním programu.

⊗ Příhrádka pro tekuté přísady (aviváž, škrob).

Dodržujte doporučení výrobce ohledně množství použitého pracího prostředku a nepřekračujte značku **"MAX"** na zásuvce dávkovače pracího prostředku. Všechny avivážní nebo škrobicí přísady se musí nalít do komory ještě před spuštěním pracího programu.

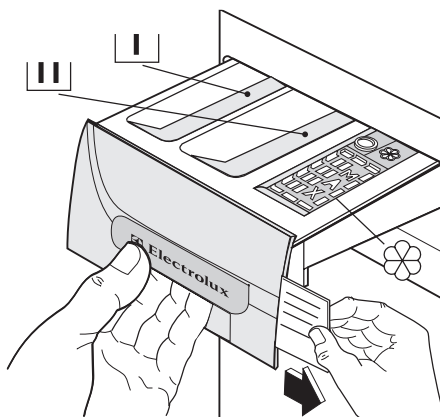

Tabulka programů

Se spotřebičem jsou dodávány různé tabulky programů v několika jazycích. Jedna je na přední straně zásuvky dávkovače pracích prostředků a ostatní jsou součástí návodu k

použití pro uživatele. Tabulku na zásuvce dávkovače můžete snadno vyměnit: vyjměte tabulku ze zásuvky posunutím směrem doprava a vložte tabulku v požadovaném jazyce.

Ovládací panel

i Níže vidíte obrázek ovládacího panelu. Jsou na něm programový volič, tlačítka, kontrolka a displej. Na následujících stranách jsou tyto ovladače označeny příslušnými čísly.

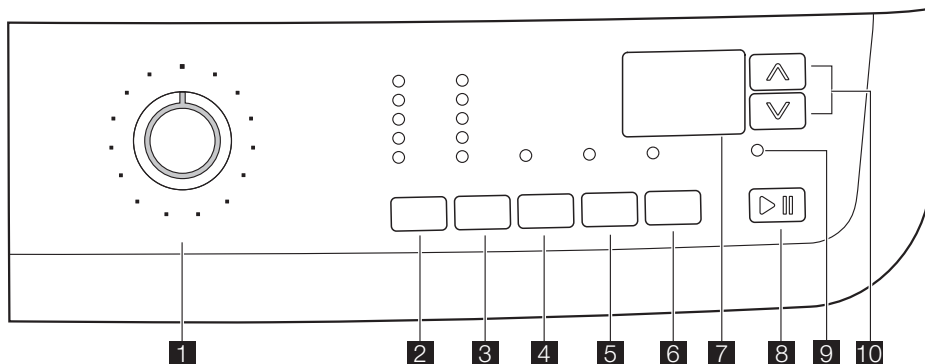

1 Otočný volič programu

2 Tlačítka TEPLOTA

3 Tlačítka pro snížení rychlosti
ODSTŘEĐOVÁNÍ

4 Tlačítka PŘEDPÍRKA

5 Tlačítka EXTRA MÁCHÁNÍ

6 Tlačítka ODLOŽENÝ START

7 Displej





8 Tlačítka START/PAUZA

9 Kontrolka ZABLOKOVANÁ DVÍŘKA

10 Tlačítka ČASOVÝ MANAŽER

Tabulka symbolů

	= Bavlna		= Sport mírný
	= Syntetické		= Speciální programy
	= Jemné		= Teplota
	= Vlna		= Studené praní
	= Hedvábí		= Noční cyklus
	= Dámské prádlo		= Zastavení máchání
	= Čerpání		= Předpírka
	= Máchání		= Extra máchání
	= Odstředění		= Odložený start
	= Úsporný		= Start/Pauza
	= Snadné žehlení		= Zablokovaná dvířka

	= Džíny		= Časový manažer (Time Manager)
	= Sport intenzivní		= Dětská pojistka

Volič programu

Volič programu umožňuje zapnutí či vypnutí pračky anebo výběr programu.

Teplota

Toto tlačítko umožňuje zvýšení nebo snížení prací teploty.

Snížení rychlosti odstředění

Stisknutím tohoto tlačítka můžete snížit maximální rychlost odstřeďování povolenou pro zvolený program nebo zvolit dostupné možnosti.

Zastavení máchání

Jestliže zvolíte tuto možnost, pračka vypustí vodu z posledního máchání, aby se prádlo nezmačkalo. Předtím, než otevřete dvířka, musíte vypustit vodu. Kroky nutné k vypuštění vody jsou popsány v části "Na konci programu".

Noční cyklus

Zvolíte-li tuto možnost, pračka nevypustí vodu z posledního máchání a všechny fáze odstředění se zruší, aby se prádlo nezmačkalo. Tento prací cyklus je velmi tichý, můžete ho zvolit pro praní v nočních hodinách nebo tehdy, kdy je levnější proud. U některých programů se máchání provádějí s použitím většího množství vody. Předtím, než otevřete dvířka, musíte vypustit vodu. Kroky nutné k vypuštění vody jsou popsány v části "Na konci programu".

Předpírka

Při zvolení této možnosti pračka provede ještě před hlavním praním fázi předpírky. Doba

praní bude delší. Tuto funkci doporučujeme pro velmi zašpiněné prádlo.

Extra máchání

Konstrukce tohoto spotřebiče umožňuje úsporu energie. Jestliže je však nezbytné máchat prádlo ve větším množství vody (extra máchání), zvolte tuto funkci. Pračka provede několik přídatných máchání. Tato funkce se doporučuje hlavně pro osoby alergické na prací prostředky a v oblastech s měkkou vodou.

Odložený start

Pomocí tohoto tlačítka můžete prací program odložit o 30 - 60 - 90 minut, 2 hodiny, a dále po 1 hodině až o max. 20 hodin.

Start/Pauza

Tímto tlačítkem spustíte nebo přerušíte zvolený program.

Časový manažer (Time Manager)

Pomocí těchto tlačítek můžete změnit délku programu automaticky navrženou spotřebičem.

Kontrolka Zablokovaná dvířka

Kontrolka **9** se rozsvítí, když program začne a označuje, kdy je možné otevřít dvířka:

- svítí: dvířka nemůžeme otevřít. Pračka peře nebo se zastavila s vodou v bubnu.
- nesvítí: dvířka můžeme otevřít. Program skončil, nebo je vypuštěná voda.
- bliká: dvířka se otevírají

Displej

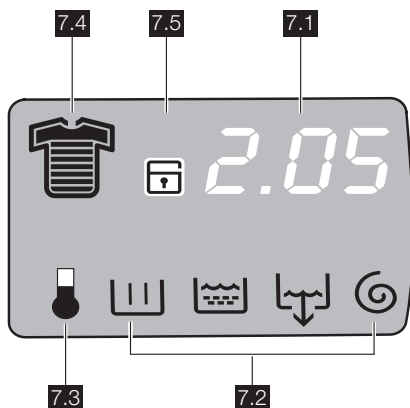

Na displeji se objevují následující údaje:

7.1:

• Délka zvoleného programu

Po volbě programu se na displeji zobrazí délka v hodinách a minutách (například **2.05**). Délka se vypočítává automaticky na základě doporučeného maximálního množství prádla pro každý druh tkaniny. Po spuštění programu se zbývající čas aktualizuje každou minutu.

• Odložený start

Zvolené odložení nastavené pomocí příslušného tlačítka se na několik vteřin objeví na displeji, potom se znovu zobrazí délka zvoleného programu

• Varovné kódy

V případě provozních problémů se na displeji mohou zobrazit některé varovné kódy, například **E20** (viz odstavec „Co dělat, když...“).

• Nesprávná volba funkce

Jestliže je zvolena funkce, která není kompatibilní se zvoleným pracím programem, objeví se ve spodní části displeje na několik sekund zpráva **Err** a příslušná červená kontrolka tlačítka **8** začne blikat.

• Konec programu

Po skončení programu se zobrazí tři blikající nuly, kontrolka **9** a kontrolka tlačítka **8** zhasnou a je možné otevřít dvířka.

7.2: Ikony fáze pracího programu

- Praní
- Máchání
- Vypouštění
- Odstředění

Po zvolení pracího programu se dole na displeji začnou zobrazovat ikony odpovídajícím různým fázím daného pracího programu. Po stisknutí tlačítka **8** zůstane svítit jen ikona probíhající fáze.

7.3: Fáze ohřevu

Během pracího cyklu se na displeji zobrazí ikona teploty označující, že pračka začala ohřívat vodu v bubnu.

7.4: Ikony stupně zašpinění

- Intenzivní
- Normální
- Denní
- Mírné
- Krátký
- Extra krátký
- Osvěžení
- Extra osvěžení

Po zvolení programu se na displeji zobrazí ikona označující stupeň zašpinění automaticky navržený pračkou.

7.5: Dětská bezpečnostní pojistka (viz odstavec „Dětská pojistka“).

Při prvním použití

- i** • Zkontrolujte, zda je elektrické a vodo- vodní připojení v souladu s pokyny k instalaci.
- Vyjměte z bubny polystyren a veškerý další obalový materiál.
- Nalijte 2 litry vody do komory pro hlavní praní  dávkovače pracích prostředků, abyste aktivovali **ECO** ve-

ntil. Potom spusťte cyklus pro bavlnu na maximální teplotu s prázdnou pračkou, aby se z bubny a vany odstranily všechny zbytky z výroby. Do komory pro hlavní praní nalijte poloviční množství pracího prostředku a spusťte pračku.

Vlastní nastavení

Zvukové signály

Spotřebič je vybaven zvukovým zařízením, které se rozezná v těchto případech:

- na konci cyklu
- při poruše.

Současným stisknutím tlačítka **4** a **5** po dobu přibližně **6 sekund** dojde k vypnutí zvukového signálu (s výjimkou situací, kdy došlo k poruše). Dalším stisknutím těchto 2 tlačítek se zvukový signál opět aktivuje.

Dětská pojistka

Toto zařízení umožňuje ponechat pračku bez dohledu a přitom bez obav, že se děti zraní

nebo spotřebič poškodí. Tato funkce zůstává aktivní, i když pračka zrovna nepere.

Dětskou pojistku můžete nastavit dvěma způsoby:

1. Před stisknutím tlačítka **8** : pračku nebude možné spustit.
2. Po stisknutí tlačítka **8** : nebude možné změnit žádný program ani možnost.

K aktivaci nebo vypnutí této možnosti stiskněte současně asi na 6 vteřin tlačítka **5** a **6** , dokud se na displeji neobjeví nebo nezmizí ikona  .

Denní používání

Vložte prádlo

Otevřete dvířka opatrným zatažením za držadlo dvířek směrem ven. Prádlo vkládejte do bubny po jednotlivých kusech a důkladně ho protřepte. Zavřete dvířka.

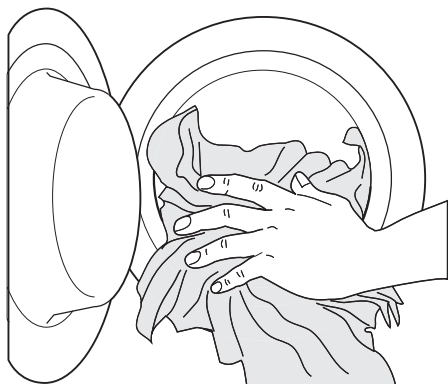

prospědku, nasype ho do komory pro hlavní praní  , nebo do příslušné komory, pokud to zvolený program/možnost vyžaduje (viz další podrobnosti v části "Zásuvka dávkovače pracích prostředků").

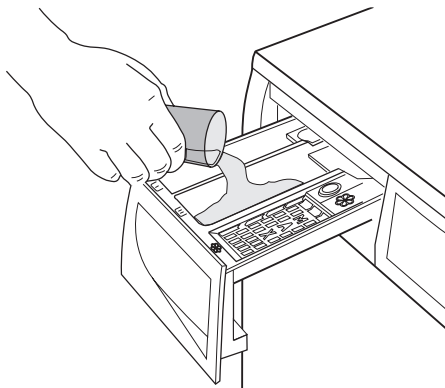

Odměřte prací prostředek a aviváž

Vytáhněte zásuvku dávkovače až na doraz. Odměřte požadované množství pracího

Jestliže chcete, nalijte aviváž do komory označené  (použité množství nesmí přesáhnout značku "MAX" na dávkovači). Zásuvku lehce zavřete.

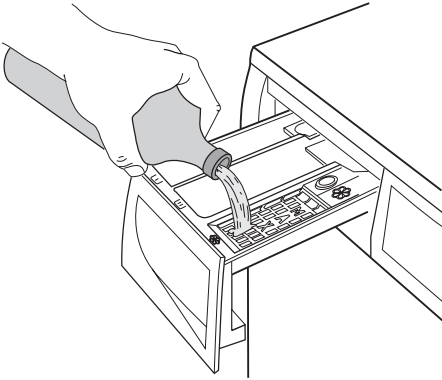

Zvolte příslušný program otáčením voliče programu (1)

Otočte voličem programu na požadovaný program. Pračka navrhne teplotu a automaticky zvolí hodnotu maximální rychlosti odstředění pro zvolený program. Tyto hodnoty můžete změnit stisknutím příslušných tlačítek. **Zelená** kontrolka tlačítka **8** začne blikat.

Voličem programu můžete otáčet ve směru doprava i doleva. Chcete-li resetovat program/vypnout pračku, otočte ho do polohy .

Na konci programu je nutné pootočit voličem programu do polohy  k vypnutí pračky.

 **Pozor** Pokud voličem programu otočíte za chodu spotřebiče na jiný program, **červená** kontrolka tlačítka **8** 3x zabliká a na displeji se objeví zpráva **Err** na znamení špatného výběru. Pračka nově zvolený program neprovede.

Tlačítka možností programu

V závislosti na zvoleném programu lze kombinovat různé možnosti. Ty musí být zvoleny po výběru požadovaného programu a před stisknutím tlačítka **8**.

Zvolte teplotu stisknutím tlačítka 2

Když vyberete program, pračka automaticky navrhne obvyklou teplotu pro tento program. Opakovaným stisknutím tohoto tlačítka můžete zvýšit nebo snížit teplotu, chcete-li prádlo vyprat v jiné teplotě, než je teplota navržená pračkou.

Snižte rychlost odstředování pomocí tlačítka 3

Po zvolení požadovaného programu spotřebič automaticky nabídne maximální rychlost odstředění pro daný program. Opakovaným stisknutím tlačítka **3** můžete změnit rychlost odstředění, chcete-li prádlo odstředít s jinou rychlostí. Rozsvítí se příslušná kontrolka.

Vyberte dostupnou možnost pomocí tlačítek 3, 4 a 5

V závislosti na zvoleném programu lze kombinovat různé možnosti ještě před stisknutím tlačítka **8**. Po volbě možnosti se rozsvítí příslušná kontrolka.

Při nesprávně vybrané funkci 3x zabliká **červená** kontrolka tlačítka **8** a na displeji se na několik vteřin zobrazí zpráva **Err**.

 Povolené kombinace pracích programů a možností viz kapitola "Prací programy".

Zvolte Odložený start stisknutím tlačítka 6

Před spuštěním programu, pokud chcete odložit start, stiskněte opakovaně tlačítko **6** k volbě požadovaného odkladu. Rozsvítí se příslušná kontrolka.

Zvolená doba Odloženého startu (až o 20 hodin) se na několik vteřin objeví na displeji, potom se znovu zobrazí délka trvání programu.

Tuto možnost musíte zvolit po nastavení programu a před stisknutím tlačítka **8**.

Zrušit nebo upravit dobu odložení startu je možné kdykoliv před stisknutím tlačítka **8**.

Volba odloženého startu:

1. Zvolte program a požadované možnosti.
2. Zvolte Odložený start stisknutím tlačítka **6**.

3. Stiskněte tlačítko **8** :

- pračka zahájí odpočítávání zbylé doby po hodinách.
- Program se spustí po uplynutí nastaveného času odložení.

Zrušení odloženého startu po stisknutí tlačítka **8** :

1. Uveďte pračku do stavu PAUZY stisknutím tlačítka **8**.
2. Stiskněte tlačítko **6** jednou, až se zobrazí symbol **0'**.

3. Stiskněte opět tlačítko **8** ke spuštění programu.

Důležité Zvolenou dobu odložení můžete změnit jen po opětovné volbě pracího programu.

Odložený start **nemůžete** zvolit u programu **VYPOUŠTĚNÍ**.

Spusťte program stisknutím tlačítka **8**

Zvolený program spustíte stisknutím tlačítka **8**, příslušná zelená kontrolka **8** přestane blikat.

Přerušení probíhajícího programu se provádí stisknutím tlačítka **8**: zelená kontrolka začne blikat.

K restartování programu od místa, ve kterém byl přerušen, stiskněte opět tlačítko **8**. Pokud jste zvolili odložení startu, pračka zahájí odpočítávání zbylé doby. Při nesprávně vybrané funkci 3x zabliká **červená** kontrolka tlačítka **8** a na displeji se na několik vteřin zobrazí zpráva **Err**.

Zvolte možnost Časový manažer stisknutím tlačítka **10**

Opakovaným stisknutím těchto tlačítek můžete délku pracího cyklu prodloužit nebo zkrátit. Na displeji se objeví ikona stupně zašpinění, která udává zvolený stupeň zašpinění. Tato volba je dostupná pouze s programy **Bavlna**, **Syntetické** a **Jemné**.

Stupeň zašpinění	Ikona	Druh tkaniny
Intenzivní		Pro velmi zašpiněné prádlo
Normální		Pro normálně zašpiněné prádlo
Denní		Pro prádlo po jednodenním nošení
Mírné		Pro málo zašpiněné prádlo
Krátký		Pro velmi málo zašpiněné prádlo
Extra krátký ¹⁾		Pro prádlo, které bylo použito nebo nošeno pouze krátce
Osvěžení ¹⁾		Pouze pro osvěžení prádla

Stupeň zašpinění	Ikona	Druh tkaniny
Extra osvěžení ¹⁾		Pro osvěžení pouze několika málo kusů prádla

1) Doporučujeme snížit množství prádla (viz tabulka Prací programy).

2) Když zvolíte tuto možnost, objeví se příslušná ikona pouze na chvilku a poté okamžitě zmizí.

Změna možnosti nebo probíhajícího programu

Každou funkci je možné změnit ještě před jejím provedením programem.

Před provedením jakékoli změny musíte uvést pračku do stavu PAUZA a stisknout tlačítko **8** (jestliže si přejete změnit funkci Časový manažer), musíte zrušit probíhající program a provést svoji volbu znovu.

Změna probíhajícího programu je možná pouze jeho resetováním. Otočte voličem programu do polohy , a potom na nově zvolený program. Spusťte nový program opětovným stisknutím tlačítka **8**. Voda z pračky se nevypustí.

Přerušení programu

Stiskněte tlačítko **8** k přerušení probíhajícího programu, příslušná zelená kontrolka začne blikat.

Stiskněte znovu tlačítko k **restartování** programu.

Zrušení programu

Otočte voličem programu do polohy ke zrušení právě probíhajícího programu. Nyní můžete zvolit nový program.

Otevření dvířek

Jestliže potřebujete dvířka otevřít po spuštění programu (nebo během doby odložení), musíte nejprve nastavit pračku do stavu PAUZY stisknutím tlačítka **8**.

Po několika minutách kontrolka **9** zhasne a můžete dvířka otevřít.

Jestliže kontrolka stále svítí a dvířka jsou zablokovaná, znamená to, že pračka již ohřívá, nebo že hladina vody je příliš vysoko. V žádném případě neotvírejte dvířka silou!

Jestliže nemůžete dvířka otevřít, ale nutně to potřebujete, vypněte pračku otočením voliče programu do polohy **O**. Po několika minutách můžete dvířka otevřít (**Pozor na hladinu vody a teplotu!**).

Po zavření dvířek je nutné opět zvolit program a funkce a stisknout tlačítko **8**.

Na konci programu

Pračka se automaticky zastaví. Na displeji se zobrazí tři blikající **0.00** a kontrolka tlačítka **8** zhasne. Zazní několik zvukových signálů.

Pokud zvolíte program nebo možnost, která končí s nevypuštěnou vodou v bubnu, dvířka zůstanou zablokovaná na znamení, že před otevřením dvířek je nejdříve nutné vypustit vodu.

Vodu z pračky vypustíte následujícím postupem:

1. Otočením voliče programu do polohy **O**.

2. Zvolte program vypouštění nebo odstředění.
3. Pokud je třeba, snižte rychlost odstředění pomocí příslušného tlačítka.
4. Stiskněte tlačítko **8**.

Na konci programu se dvířka uvolní a lze je otevřít. Otočením voliče programu do polohy **O** pračku vypněte.

Vyjměte prádlo z bubny a pečlivě zkontrolujte, zda je buben prázdný. Jestliže už nebudete pračku používat, zavřete přívod vody. Nechte dvířka pootevřená, abyste zabránili vzniku plísní a nepříjemných pachů.

Užitečné rady a tipy

Klidový stav : po skončení programu se za několik minut aktivuje systém úspory energie.

Jas displeje se zeslabí. Stisknutím jakéhokoli tlačítka úsporný energetický režim zrušíte.

Užitečné rady a tipy

Třídění prádla

Sledujte symboly s kódy pro praní na každé visače oděvu a dodržujte pokyny výrobce pro praní. Prádlo rozřídíte takto: bílé, barevné, syntetické, jemné, viněné.

Před vložením prádla

Nikdy neperte bílé a barevné prádlo dohromady. Bílé prádlo by při takovém praní ztratilo svoji bělost.

Nové barevné prádlo by mohlo pustit barvu; a proto by se poprvé mělo prát samostatně. Zapněte knoflíky polštářů, zatáhněte zipy, zapněte háčky a patenty. Svažte všechny pásky nebo dlouhé stužky.

Před praním odstraňte silné skvrny.

Zvlášť odolné skvrny je třeba ošetřit již před praním speciálním čisticím nebo čistícím pastou.

Se záclonami zacházejte se zvláštní péčí.

Odstraňte háčky, nebo je vložte do nějakého uzavřeného pytlíku nebo sítky.

Odstraňování skvrn

Odolné skvrny se nedají odstranit jen vodou a pracím prostředkem. Doporučuje se proto odstraňovat je již před praním.

Krev: čerstvé skvrny odstraňujte studenou vodou. Zaschlé skvrny nechte přes noc na-

močené ve speciálním pracím přípravku a pak je odstraňte ručně vodou a mýdlem.

Olejové barvy: navlhčete benzinovým čističem skvrnu, položte kus na měkkou látku a skvrnu vytřete; postup několikrát opakujte.

Zaschlé olejové skvrny: navlhčete terpentýnem a položte kus na měkkou látku. Skvrnu vytřete ručně pomocí klůčku bavlněné látky.

Rez: použijte kyselinu šťavelovou rozpuštěnou v horké vodě, nebo odstraňovač rzi používaný za studena. U starých rezavých skvrn si počínejte opatrně, protože celulózová struktura bude již poškozená a tkanina by se mohla proděravět.

Plísňové skvrny: ošetřete je bělicím prostředkem a dobře vymáchejte (jen bílé a stálobarevné prádlo).

Tráva: lehce namydlete a ošetřete bělicím prostředkem (jen bílé a stálobarevné prádlo).

Skvrny od kuličkového pera a lepidel: navlhčete acetonem ¹⁾, položte oděv na měkkou látku a skvrnu ručně vytřete.

Rtěnka: navlhčete acetonem jako v předchozím případě, a pak skvrny ošetřete metylalkoholem. Zbylé stopy odstraňte pomocí bělicího prostředku.

Červené víno: namočte do vody s pracím prostředkem, vymáchejte a ošetřete kyselinou octovou nebo citrónovou a vymáchejte.

1) na umělé hedvábí aceton nepoužívejte

Zbylé stopy odstraňte pomocí bělicího prostředku.

Inkoust: podle druhu inkoustu navlhčete tkaninu nejprve acetonem ¹⁾, pak kyselinou octovou; zbylé stopy na bílém prádle ošetřete bělicím prostředkem a pak řádně vymáchejte.

Skvrny od dehtu: nejprve skvrny ošetřete odstraňovačem skvrn, metylalkoholovým nebo benzinovým, a pak vytřete pastovým čisticím prostředkem.

Prací prostředky a přísady

Dobré výsledky praní závisí také na volbě pracího prostředku a použití správného množství, aby nedocházelo k plýtvání a poškozování životního prostředí.

Ačkoli jsou prací prostředky biologicky rozložitelné, obsahují látky, které ve velkých množstvích mohou změnit jemnou rovnováhu v přírodě.

Volba pracího prostředku závisí na druhu tkaniny (jemná, vlněná, bavlněná apod.), barvě, prací teplotě a stupni zašpinění.

V této pračce se mohou používat všechny běžně dostupné prací prostředky, určené pro automatické pračky:

- práškové prostředky pro všechny druhy tkanin
- práškové prostředky pro jemné tkaniny (max. 60 °C) a vlnu
- tekuté prostředky, přednostně pro prací programy s nízkou prací teplotou (max. 60 °C), pro všechny druhy tkanin nebo speciální prostředky pouze pro vlnu.

Prací prostředek a jakékoli přísady se musí před spuštěním pracího programu dávkovat do příslušné komory zásuvky dávkovače.

Jestliže použijete tekutý prací prostředek, musíte zvolit program **bez** předpírky.

Tato pračka je vybavena systémem recirkulace, který umožňuje optimální využití koncentrovaného pracího prostředku.

Dodržujte doporučení výrobce ohledně množství použitého pracího prostředku a **nepřekračujte značku "MAX" na zásuvce dávkovače pracího prostředku**.

Množství pracího prostředku

Druh a množství pracího prostředku bude záviset na druhu tkaniny, množství prádla, stupni zašpinění a tvrdosti použité vody. Dodržujte pokyny výrobce k množství použitého prostředku.

Menší množství pracího prostředku použijte tehdy, když:

- perete malé množství prádla
- prádlo je lehce zašpiněné
- při praní se tvoří velké množství pěny.

Stupně tvrdosti vody

Tvrdost vody se označuje tzv. stupni tvrdosti.







Tvrdost vody ve své domácnosti zjistíte u místního vodárenského podniku, nebo na místním úřadě. Pokud má voda střední nebo vysoký stupeň tvrdosti, doporučujeme přidat změkčovač vody, vždy však s ohledem na pokyny výrobce. Pokud je voda měkká, upravte množství čisticího prostředku.

Prací programy

Program Maximální a minimální teplota Popis cyklu Maximální rychlost odstředování Maximální množství prádla Druh prádla	Možnosti	Komora na prací prostředek
 BAVLNA 95 °C – studená Hlavní praní – Máchání Maximální rychlost odstředování 1000/1200/1400 ot/min ¹⁾ Max. náplň 6 kg – Sniž. náplň 3 kg Pro bílou a barevnou bavlnu (normálně zašpiněné prádlo).	SNÍŽENÍ RYCHLOSTI ODSTŘEDĚNÍ, ZA- STAVENÍ MÁCHÁNÍ, NOČNÍ CYKLUS, PŘEDPÍRKA, EXTRA MÁCHÁNÍ, ČASOVÝ MANAŽER ²⁾	 ³⁾  

Program Maximální a minimální teplota Popis cyklu Maximální rychlost odstředování Maximální množství prádla Druh prádla	Možnosti	Komora na prací prostředek
 SYNETIKA 60 °C – studená Hlavní praní – Máchání Maximální rychlost odstředování 900 ot/min Max. náplň 3 kg – Sníž. náplň 1,5 kg Syntetické nebo smíšené tkaniny: spodní prádlo, bavrevné prádlo, nesrážlivé košile, blůzy.	SNÍŽENÍ RYCHLOSTI ODSTŘEDĚNÍ, ZASTAVENÍ MÁCHÁNÍ, NOČNÍ CYKLUS, PŘEDPÍRKA, EXTRA MÁCHÁNÍ, ČASOVÝ MANAŽER ²⁾	 ³⁾  
 JEMNÉ 40 °C – studená Hlavní praní – Máchání Maximální rychlost odstředování 700 ot/min Max. náplň 3 kg – Sníž. náplň 1,5 kg Jemné prádlo: akryl, viskóza, polyester.	ZASTAVENÍ MÁCHÁNÍ, NOČNÍ CYKLUS, PŘEDPÍRKA, EXTRA MÁCHÁNÍ, ČASOVÝ MANAŽER ²⁾	 ³⁾  
 VLNA  Woolmark  silver 40 °C – studená Hlavní praní – Máchání Maximální rychlost odstředování 900/1000 ot/min ¹⁾ Max. náplň 2 kg Prací program pro vlnu, která se může prát v pračce, i pro ručně prané vlněné oděvy a jemné tkaniny se symbolem „ruční praní“. Poznámka : Při praní jediného nebo objemného kusu může být spotřebič nevyvážený. Pokud spotřebič neprovede závěrečné odstředění, přidejte další prádlo, rovnoměrně ho rozložte rukou a pak zvolte program odstředění.	SNÍŽENÍ RYCHLOSTI ODSTŘEDĚNÍ, ZASTAVENÍ MÁCHÁNÍ, NOČNÍ CYKLUS	 
 HEDVÁBÍ 30 °C – studená Hlavní praní – Máchání Maximální rychlost odstředování 700 ot/min Max. náplň 1 kg Šetrný prací program vhodný pro hedvábí a smíšené syntetické prádlo.	ZASTAVENÍ MÁCHÁNÍ, NOČNÍ CYKLUS	 
 DÁMSKÉ PRÁDLO 40 °C – studená Hlavní praní – Máchání Maximální rychlost odstředování 900/1000 ot/min ¹⁾ Max. náplň 1 kg Tento program se hodí pro velmi jemné prádlo jako je dámské prádlo, podprsenky a spodní prádlo.	SNÍŽENÍ RYCHLOSTI ODSTŘEDĚNÍ, ZASTAVENÍ MÁCHÁNÍ, NOČNÍ CYKLUS	 

Program Maximální a minimální teplota Popis cyklu Maximální rychlost odstředování Maximální množství prádla Druh prádla	Možnosti	Komora na prací prostředek
 MÁCHÁNÍ Máchání – dlouhé odstředění Maximální rychlost odstředování 1000/1200/1400 ot/min ¹⁾ Max. náplň 6 kg S tímto programem je možné vymáchat a odstředit bavlněné oblečení, které jste předtím vyprali ručně. Pro větší intenzitu máchání zvolte možnost EXTRA MÁCHÁNÍ. Spotřebič navíc provede dodatečná máchání.	SNÍŽENÍ RYCHLOSTI ODSTŘEDĚNÍ, ZASTAVENÍ MÁCHÁNÍ, NOČNÍ CYKLUS, EXTRA MÁCHÁNÍ	
 ČERPÁNÍ Vypuštění vody Max. náplň 6 kg Používá se pro vypuštění vody z posledního máchání u programů se zapnutou možností Zastavení máchání nebo Noční provoz.		
 ODSTŘEDĚNÍ Vypouštění a dlouhé odstředění Maximální rychlost odstředování 1000/1200/1400 ot/min ¹⁾ Max. náplň 6 kg Samostatné odstředění pro ručně prané prádlo a po programech se zapnutou možností Stop máchání a Noční cyklus. Rychlost odstředění můžete zvolit stisknutím příslušného tlačítka podle druhu prádla, které má být odstředěno.	SNÍŽENÍ RYCHLOSTI ODSTŘEDĚNÍ	
 +  BAVLNA ÚSPORNÝ 95° -40° Hlavní praní – Máchání Maximální rychlost odstředování 1000/1200/1400 ot/min ¹⁾ Max. náplň 6 kg Bílá a stálobarevná bavlna Tento program je vhodný pro lehce nebo normálně zašpiněné bavlněné prádlo. Teplota bude nižší a doba praní bude delší. Tím dosáhnete dobrého výsledku praní a ušetříte energii.	SNÍŽENÍ RYCHLOSTI ODSTŘEDĚNÍ, ZASTAVENÍ MÁCHÁNÍ, NOČNÍ CYKLUS, PŘEDPÍRKA, EXTRA MÁCHÁNÍ	 ³⁾  
 SNADNÉ ŽEHLENÍ 60 °C – studená Hlavní praní – Máchání Maximální rychlost odstředování 900 ot/min Max. náplň 1 kg Jestliže zvolíte tento program, prádlo se vypere a odstředí šetrným způsobem, aby se nezmačkalo. Žehlení pak bude jednodušší. Spotřebič navíc provede dodatečné máchání.	SNÍŽENÍ RYCHLOSTI ODSTŘEDĚNÍ, ZASTAVENÍ MÁCHÁNÍ, PŘEDPÍRKA, EXTRA MÁCHÁNÍ	 ³⁾  

Program Maximální a minimální teplota Popis cyklu Maximální rychlost odstředování Maximální množství prádla Druh prádla	Možnosti	Komora na prací prostředek
 DŽÍNY 60 °C – studená Hlavní praní – Máchání Maximální rychlost odstředování 900/1000/1200 ot/min Max. náplň 3 kg S tímto programem je možné vyprat oděvy jako kalhoty, košile a bundy z denimu nebo žerzej vyrobený z hi-tech materiálů (funkce Extra máchání bude aktivována automaticky).	SNÍŽENÍ RYCHLOSTI ODSTŘEDĚNÍ, ZA- STAVENÍ MÁCHÁNÍ, NOČNÍ CYKLUS, PŘEDPÍRKA	
 SPORT INTENZIVNÍ 40 °C – studená Předpírka - Hlavní praní - Máchání Maximální rychlost odstředování 900 ot/min Max. náplň 2,5 kg Tento program je vhodný pro praní velmi zašpiněných sportovních oděvů. Spotřebič automaticky přidá před hlavní praní fázi předpírky, aby se odstranily skvrny od bahna.	SNÍŽENÍ RYCHLOSTI ODSTŘEDĚNÍ, ZA- STAVENÍ MÁCHÁNÍ, NOČNÍ CYKLUS, EXTRA MÁCHÁNÍ	
 SPORT MÍRNÝ 30° Hlavní praní – Máchání Maximální rychlost odstředování 700 ot/min Max. náplň 2,5 kg Krátký program pro lehce zašpiněné sportovní oblečení ze směsných tkanin.		
 VYPNOUT Pro zrušení probíhajícího programu nebo vypnutí spotřebiče.		

1) podle modelu

2) Jestliže zvolíte možnost Krátký nebo Extra krátký stisknutím tlačítka **10**, doporučujeme snížit maximální náplň spotřebiče podle tabulky. Plná náplň prádla je možná, ale výsledky praní budou o něco horší. Zvolíte-li možnost Osvěžení nebo Extra osvěžení, doporučujeme snížit náplň ještě více.

3) Jestliže použijete tekutý prací prostředek, musíte zvolit program bez PŘEDPÍRKY.

Čištění a údržba

 **Upozornění** Před každou údržbou nebo čištěním musíte spotřebič odpojit od přívodu proudu.

Odvápnění

Běžně používaná voda obsahuje vápenec. Doporučujeme proto pravidelně používat v pračce práškový změkčovač vody. Tento postup provádějte samostatně, nikoliv při praní, a dodržujte pokyny výrobce ohledně změkčovacího prášku. Tím se zabrání usazování vodního kamene.

Po každém praní

Nechte dvířka na chvíli otevřená. To pomůže zabránit vlhkosti a vzniku zápachu uvnitř spotřebiče. Otevřením dvířek po praní se také chrání dveřní těsnění.

Údržbové praní

Při nízkých pracích teplotách se uvnitř bubnu mohou vytvořit usazeniny. Doporučujeme proto provádět pravidelně údržbové praní.
 K provedení údržbového praní:

- V bubnu nesmí být prádlo.
- Zvolte prací program pro bavlnu s nejvyšší teplotou.
- Použijte normální dávku pracího prostředku s biologickými vlastnostmi.

Čištění vnějších ploch

Venkovní plochy pračky umývejte pouze vodou se saponátem a poté důkladně vysušte.

Důležité K čištění vnějších ploch nepoužívejte metylalkohol, rozpouštědla nebo podobné prostředky.

Čištění zásuvky dávkovače pracích prostředků

Zásuvku dávkovače pracích prostředků je nutné čistit pravidelně.

Zásuvku dávkovače pracích prostředků na prací prášek a přísady je nutné čistit pravidelně.

Vyndejte zásuvku tak, že stlačíte úchytku směrem dolů a vytáhněte ji ven.

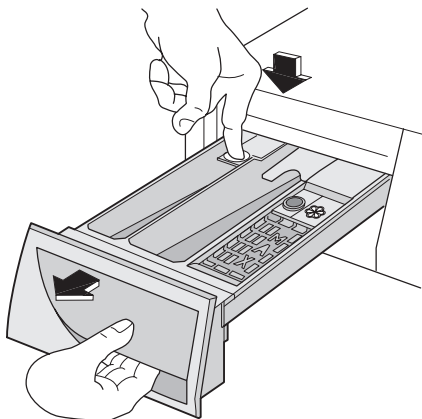

Propláchněte ji pod vodovodem, abyste odstranili všechny zbytky nahromaděného prášku.

Aby čištění bylo snazší, je třeba vrchní díl komory na přísady vyjmout. Všechny části omyjte vodou.

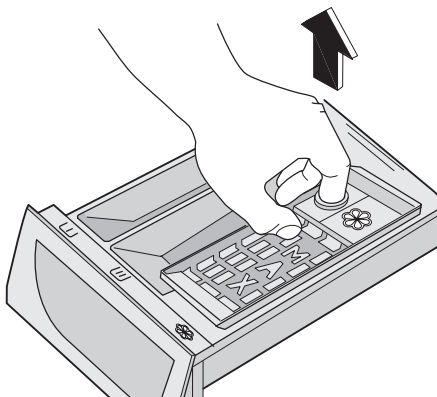

Komoru zásuvky dávkovače očistěte kartáčkem.

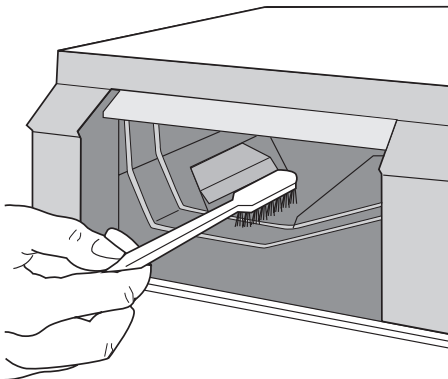

Prací buben

V bubnu se může usazovat rez z rezavých částic v prací vodě nebo z vodovodního kohoutku obsahujících železo.

Důležité Při čištění bubnu nepoužívejte kyselé odvápnovací prostředky, drsné čisticí prostředky obsahující chlor, železné nebo ocelové drátěnky.

1. Odstraňte všechny usazeniny rzi v bubnu čisticími prostředky pro nerezovou ocel.
2. Nechte proběhnout prací program bez prádla, aby se odstranily všechny zbytky čisticích prostředků.

Program: Zvolte program pro bavlnu s maximální teplotou a přidejte asi 1/4 odměrky pracího prostředku.

Těsnění dvířek

Čas od času je nutné zkontrolovat těsnění dvířek a odstranit případné cizí předměty, které se do něj mohly zachytit.

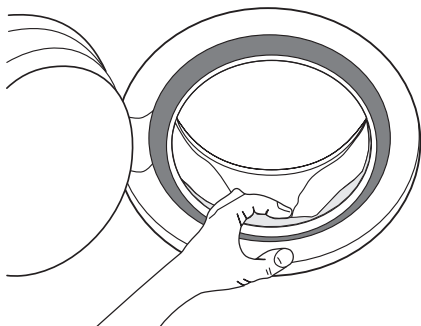

Vypouštěcí čerpadlo

Vypouštěcí čerpadlo musí být kontrolováno pravidelně a zejména, jestliže

- pračka nevypouští vodu nebo neodstředí
- je pračka během čerpání vody neobvykle hlučná, což je způsobeno předměty, jako jsou zavírací špendlíky, mince apod., které blokují čerpadlo
- nastal problém s vypouštěním vody (další podrobnosti viz část „Co dělat, když...“).

⚠ Upozornění Před otevřením dvířek čerpadla vypněte spotřebič a vytáhněte síťovou zástrčku ze zásuvky.

Postupujte následovně:

1. Vytáhněte zástrčku ze zásuvky.
2. Jestliže je to nutné, počkejte, až se voda ochladí.
3. Otevřete dvířka čerpadla.

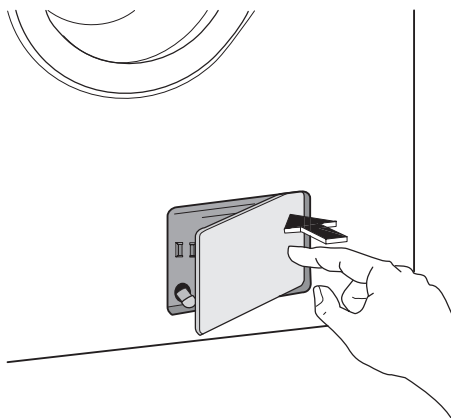

4. Umístěte pod čerpadlo nádobu na vodu, která vyteče z pračky.
5. Vytáhněte nouzovou vypouštěcí hadičku, vložte ji do nádoby a sejměte uzávěr.

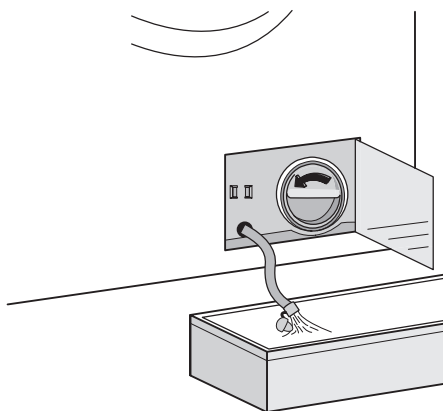

6. Když voda přestane vytékat, odšroubujte kryt čerpadla otáčením směrem proti směru hodinových ručiček a vyjměte filtr. V případě potřeby použijte kleště. Připravte si hadr na utírání vody, která by mohla při odmontování krytu vytéct. Vyčistěte filtr pod tekoucí vodou a odstraňte všechny chomáče prachu.
7. Odstraňte nečistoty a zachycená vlákna ze sedla filtru a z oběžného kola čerpadla.

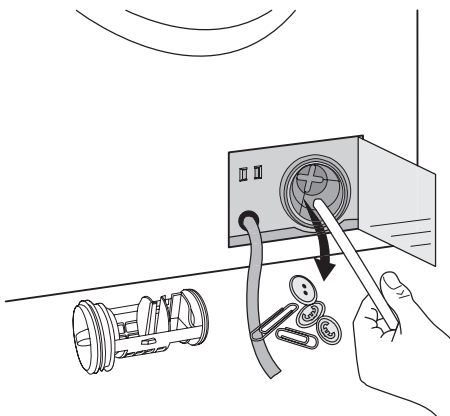

8. Opatrně zkontrolujte, jestli se oběžné kolo čerpadla otáčí (otáčí se trhaně). Pokud se neotáčí, kontaktujte místní servisní středisko.

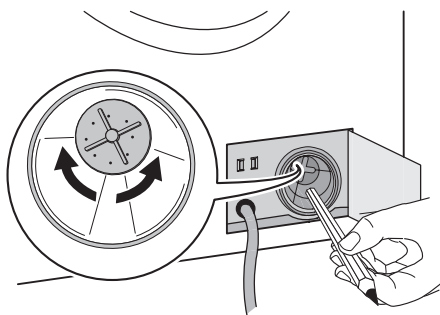

9. Nasadte uzávěr na nouzovou vypouštěcí hadici a vraťte ji na původní místo.
10. Vraťte filtr zpět do čerpadla – musíte jej správně zasunout do speciálních drážek. Otáčením po směru hodinových ručiček pevně našroubujte kryt čerpadla.

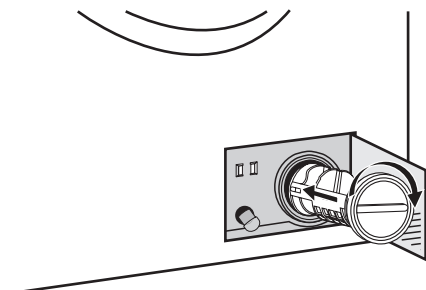

11. Zavřete dvířka čerpadla.

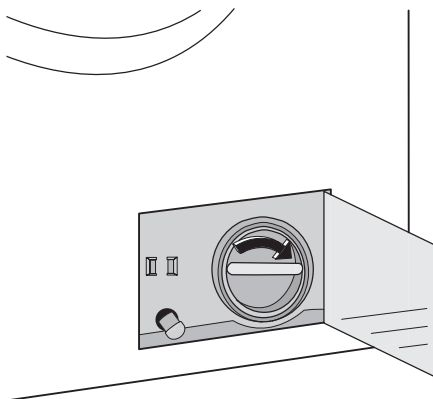

! Upozornění

Jestliže je pračka v provozu, může být v závislosti na vybraném programu v čerpadle horká voda.

Nikdy nesnímejte kryt čerpadla během pracího cyklu, vždy čkejte, až pračka skončí cyklus a je prázdná. Jestliže nasazujete kryt zpět, ujistěte se, že je bezpečně dotažen tak, aby nemohla prosakovat voda a malé děti ho nemohly odšroubovat.

Čištění filtrů přívodu vody

Jestliže zjistíte, že pračka trvá delší dobu než se naplní vodou, zkontrolujte filtr umístěný ve šroubení přívodní hadice, zda není zanesený.

1. Zavřete vodovodní kohoutek.
2. Odšroubujte přívodní hadici od kohoutku.
3. Vyčistěte filtr v hadici tvrdým kartáčkem se štětinami.

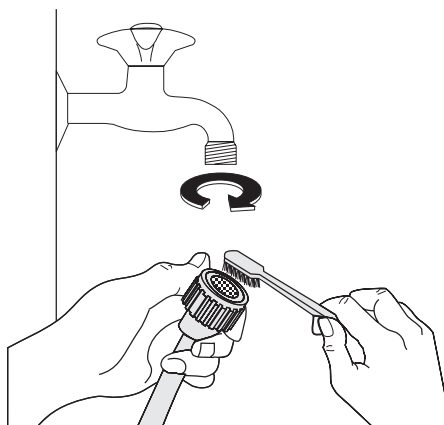

4. Přívodní hadici našroubujte zpět na vodovodní kohoutek.
5. Přívodní hadici pak odšroubujte od pračky. Připravte si hadr, protože může vytéct trochu vody.
6. Vyčistěte filtr ventilu v hadici tvrdým kartáčkem nebo hadříkem.

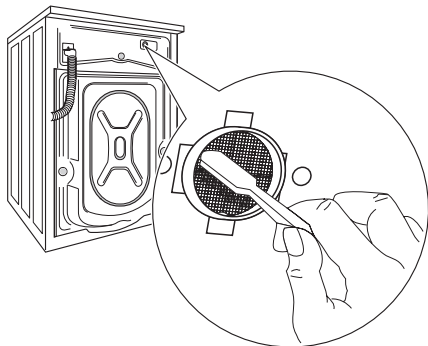

7. Přišroubujte hadice zpět ke spotřebiči a zkontrolujte, zda je dobře utažená.
8. Otevřete vodovodní kohoutek.

Nouzové vypouštění

Když se voda nevypustí, vypustěte ji následujícím postupem:

1. vytáhněte zástrčku ze zásuvky;
2. zavřete vodovodní kohout;
3. podle potřeby počkejte, až se voda ochladí;
4. otevřete dvířka čerpadla;
5. položte na podlahu nádobu a vložte do ní konec nouzové vypouštěcí hadičky. Sejměte uzávěr hadičky. Voda vyteče sama do nádoby. Když je nádoba plná, nasadte uzávěr zpět na hadičku. Mísu vylijte. Opakujte postup, dokud voda vytéká;

6. je-li to nutné, vyčistěte čerpadlo podle dříve uvedených pokynů.
7. na vypouštěcí hadičku nasadte uzávěr a vraťte ji zpět;
8. zašroubujte opět čerpadlo a zavřete dvířka.

Opatření proti vlivu mrazu

Jestliže je spotřebič vystaven teplotám pod bodem mrazu, je třeba provést určitá opatření:

1. zavřete vodovodní kohout a odšroubujte přívodní hadici od kohoutu;
2. vložte konec nouzové vypouštěcí hadičky a konec přívodní hadice do nádoby umístěné na podlaze a nechte vytéct vodu z pračky;
3. Přívodní hadici přišroubujte opět ke kohoutu a nouzovou vypouštěcí hadičku vraťte po nasazení uzávěru zpět na její místo.

Po provedení těchto úkonů se vypustí veškerá voda z pračky, a tím se zabrání tvorbě ledu a případnému poškození příslušných částí pračky.

Když budete chtít zařízení znovu uvést do provozu, zkontrolujte, jestli je teplota nad 0 °C.

Důležité Pokaždé, když vypustíte vodu z pračky pomocí nouzové vypouštěcí hadičky, musíte nalít 2 l vody do komory dávkovače pracích prostředků pro hlavní praní a zapnout vypouštěcí program. Tím se aktivuje **ECO ventil**, který zabrání tomu, aby při následujícím praní část pracího prostředku zůstala v pračce nevyužitá.

Co dělat, když...

Některé problémy jsou způsobeny pouze za nedbáním údržby nebo přehlédnutím a můžete je snadno odstranit sami bez volání do servisu. Před zavoláním do servisního střediska proveďte nejprve níže uvedené kontroly. Je možné, že během provozu pračky začne blikat **červená** kontrolka tlačítka **8**, každých 20 vteřin zazní zvukové signály a na displeji se zobrazí jeden z následujících poplachových kódů na znamení, že pračka nefunguje:

- **E10**: problém s přívodem vody.
- **E20**: problém s vypouštěním vody.
- **E40**: otevřená dvířka.

Po odstranění problému stiskněte tlačítko **8** k restartování programu. Pokud potíže přetrvávají i po provedení kontrol, zavolejte do místního servisního střediska.

Problém	Možná příčina/Řešení
Pračka nezačne prát:	<p>Dvířka nejsou zavřena. E40</p> <ul style="list-style-type: none"> • Zavřete dobře dvířka. <p>Zástrčka není řádně zasunutá do síťové zásuvky.</p> <ul style="list-style-type: none"> • Zasuňte zástrčku do síťové zásuvky. <p>V zásuvce není proud.</p> <ul style="list-style-type: none"> • Zkontrolujte elektrickou instalaci v domácnosti. <p>Je spálená síťová pojistka.</p> <ul style="list-style-type: none"> • Vyměňte pojistku. <p>Nenastavili jste správně volič programu a nestiskli tlačítko 8.</p> <ul style="list-style-type: none"> • Otočte voličem programu a stiskněte opět tlačítko 8. <p>Zvolili jste odložený start.</p> <ul style="list-style-type: none"> • Přejete-li si vyprat prádlo hned, zrušte odložený start. <p>Je zapnutá dětská pojistka.</p> <ul style="list-style-type: none"> • Vypněte dětskou pojistku.
Zařízení se neplní vodou:	<p>Vodovodní kohout je zavřený. E10</p> <ul style="list-style-type: none"> • Otevřete vodovodní kohout. <p>Přívodní hadice je přiskřípnutá nebo ohnutá. E10</p> <ul style="list-style-type: none"> • Zkontrolujte připojení přívodní hadice. <p>Je zanesený filtr v přívodní hadici nebo filtr přívodního ventilu. E10</p> <ul style="list-style-type: none"> • Vyčistěte filtry přívodu vody (další podrobnosti viz "Čištění filtrů na přívodu vody"). <p>Dvířka nejsou správně zavřena. E40</p> <ul style="list-style-type: none"> • Zavřete dobře dvířka.
Pračka napustí vodu a hned ji vypustí:	<p>Konec vypouštěcí hadice je příliš nízko.</p> <ul style="list-style-type: none"> • Viz příslušný odstavec v části "Vypouštění vody".
Pračka nevypustí vodu a/nebo neodstředuje:	<p>Vypouštěcí hadice je přiskřípnutá nebo přehnutá. E20</p> <ul style="list-style-type: none"> • Zkontrolujte připojení vypouštěcí hadice. <p>Došlo k ucpání vypouštěcího filtru. E20</p> <ul style="list-style-type: none"> • Vyčistěte vypouštěcí filtr. <p>Zvolili jste funkci nebo program končící s nevypuštěnou vodou v bubnu, nebo program, u kterého jsou zrušeny všechny odstředovací fáze.</p> <ul style="list-style-type: none"> • Vypněte tuto možnost. • Zvolte program Vypouštění nebo Odstředění. <p>Prádlo uvnitř pračky je nesprávně rozloženo.</p> <ul style="list-style-type: none"> • Rozložte znovu prádlo.

Problém	Možná příčina/Řešení
Na podlaze je voda:	<p>Bylo použito nadměrné množství anebo nevhodný prací prostředek (dochází k nadměrné tvorbě pěny).</p> <ul style="list-style-type: none"> • Snižte množství pracího prostředku, nebo použijte jiný. <p>Zkontrolujte, zda se nevyskytují netěsnosti ve spojkách přírodních hadic. V některých případech není únik vody z hadice bezprostředně viditelný; zkontrolujte proto, zda není vlhká.</p> <ul style="list-style-type: none"> • Zkontrolujte připojení přírodních hadic. <p>Vypouštěcí hadice je poškozená.</p> <ul style="list-style-type: none"> • Vyměňte ji za novou. <p>Nevrátili jste zpět kryt filtru, nebo jste filtr špatně po vyčištění zašroubovali.</p> <ul style="list-style-type: none"> • Nasadte kryt na filtr, nebo úplně zašroubujte filtr.
Prádlo není dobře vyprané:	<p>Použili jste málo pracího prostředku, nebo nevhodný prostředek.</p> <ul style="list-style-type: none"> • Zvyšte množství pracího prostředku, nebo použijte jiný. <p>Odolné skvrny nebyly před praním nijak ošetřeny.</p> <ul style="list-style-type: none"> • K odstranění odolných skvrn používejte čisticí prostředky na skvrny. <p>Nezvolili jste správnou teplotu.</p> <ul style="list-style-type: none"> • Zkontrolujte, zda jste zvolili správnou teplotu. <p>Nadměrné množství prádla.</p> <ul style="list-style-type: none"> • Dejte do bubnu méně prádla.
Dvířka nejdou otevřít:	<p>Program ještě běží.</p> <ul style="list-style-type: none"> • Počkejte na konec pracího cyklu. <p>Zablokování dvířek není uvolněno.</p> <ul style="list-style-type: none"> • Počkejte, až zhasne kontrolka 9 . <p>V bubnu je voda.</p> <ul style="list-style-type: none"> • Zvolte program vypouštění nebo odstředění k vypuštění vody.
Pračka během odstředění vibruje nebo je hlučná:	<p>Nebyly odstraněny přepravní šrouby a balení.</p> <ul style="list-style-type: none"> • Zkontrolujte správnou instalaci spotřebiče. <p>Nožičky nejsou seřizené.</p> <ul style="list-style-type: none"> • Zkontrolujte správné vyrovnaní spotřebiče. <p>Prádlo uvnitř pračky je nesprávně rozloženo.</p> <ul style="list-style-type: none"> • Rozložte znovu prádlo. <p>V pračce může být příliš málo prádla.</p> <ul style="list-style-type: none"> • Vložte více prádla.
Odstředování se spustí později nebo vůbec:	<p>Elektronické zařízení na kontrolu stability přerušilo odstředění, protože prádlo není v bubnu rovnoměrně rozloženo. Otáčením bubnu v opačném směru se systém snaží o lepší rozložení prádla. Může se o to pokusit několikrát, než nerovnováha zmizí, a může se dokončit normální odstředění. V případě, že ani po uplynutí několika minut není prádlo rovnoměrně rozloženo v bubnu, pračka prádlo neodstředí.</p> <ul style="list-style-type: none"> • Rozložte znovu prádlo.

Problém	Možná příčina/Řešení
Pračka vydává zvláštní zvuk:	Pračka je vybavena typem motoru, který vydává ve srovnání s tradičními motory nezvyklý zvuk. Nový motor zajišťuje měkčí začátek a rovnoměrnější rozdělení prádla v bubnu při odstředění, a také zvýšenou stabilitu pračky.
V bubnu není vidět žádná voda:	Spotřebiče s moderní technologií fungují velmi úsporně s menší spotřebou vody při zachování stejného výkonu.

Pokud problém nemůžete určit nebo vyřešit, obraťte se prosím na naše servisní středisko. Dříve než budete telefonovat do servisu, poznamenejte si model, sériové číslo a datum zakoupení pračky. Servisní středisko se na tyto údaje bude dotazovat.

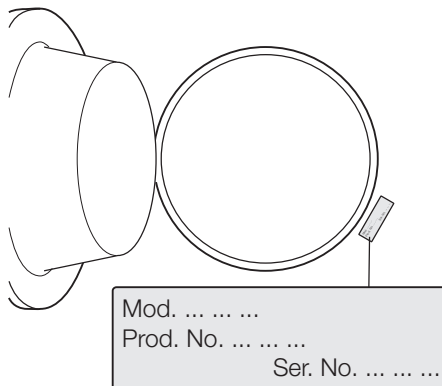

Technické údaje

Rozměry	Šířka Výška Hloubka	60 cm 85 cm 63 cm
Připojení k elektrické síti	Informace o připojení k elektrické síti jsou uvedeny na typovém štítku na vnitřním okraji dveří pračky.	
Tlak přívodu vody	Minimální Maximální	0,05 MPa 0,8 MPa
Maximální množství prádla	bavlna	6 kg
Rychlost odstředění	Maximální	1000 ot/min (EWF 106410W) 1200 ot/min (EWF 126410W) 1400 ot/min (EWF 146410W)

Údaje o spotřebě

Program	Spotřeba energie (kWh)	Spotřeba vody (litry)	Délka programu (minuty)
Bílá bavlna 95°	2	61	Délku programů můžete vidět na displeji ovládacího panelu.
Bavlna 60°	1.3	58	
Bavlna Úsporný 60° ¹⁾	1.02	46	
Bavlna 40°	0.7	58	
Syntetické 40°	0.5	50	
Jemné 40°	0.55	60	

Program	Spotřeba energie (kWh)	Spotřeba vody (litry)	Délka programu (minuty)
Vlna 30°	0.25	53	

1) "Bavlna Úsporný " při 60 °C s náplní 6kg je výchozí program pro údaje energetického štítku podle směrnice EHS 92/75.

i Údaje o spotřebě uvedené v této tabulce jsou čistě orientační, protože se mohou

lišit podle množství a druhu prádla, teploty přiváděné vody a teploty prostředí.

Instalace

Vybalení

Před použitím spotřebiče je nutné odstranit všechny přepravní šrouby a obaly. Doporučujeme uschovat si všechny ochranné přepravní prvky, abyste je mohli použít při případné další dopravě spotřebiče.

- Po úplném odstranění obalů položte pračku opatrně na zadní stranu, abyste mohli odstranit polystyrénový podstavec ze spodní části spotřebiče.

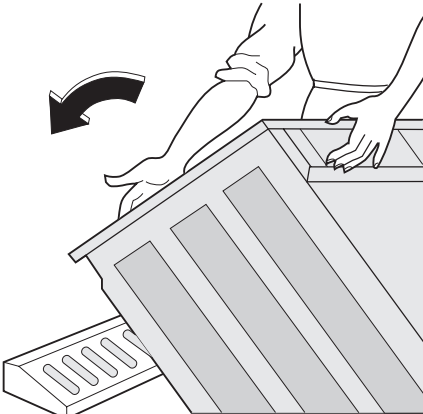

- Z držáků na zadní straně pračky vyjměte elektrický přívodní kabel, vypouštěcí a přívodní hadici.

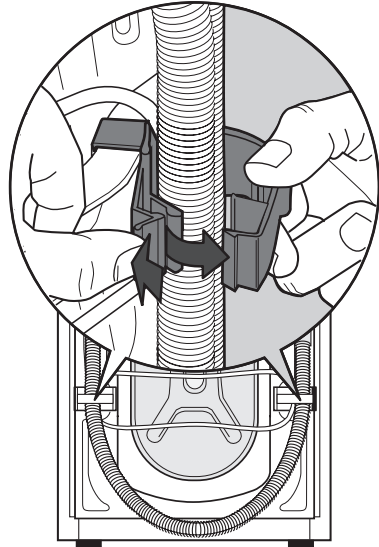

3. Vyšroubujte tři šrouby.

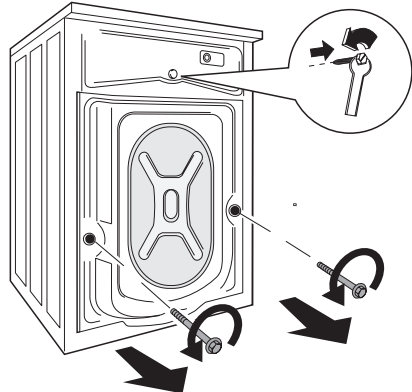

4. Vytáhněte příslušné plastové rozpěrky.

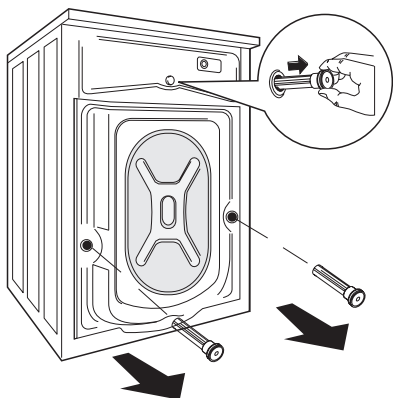

5. Otevřete dvířka a vytáhněte polystyrénový blok připevněný k těsnění dvířek.

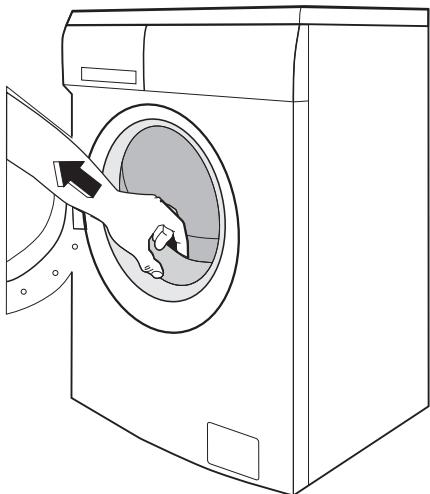

6. Do malého horního otvoru a dvou širokých otvorů vložte odpovídající plastové krytky, které jsou uloženy v sáčku s návodem k použití.

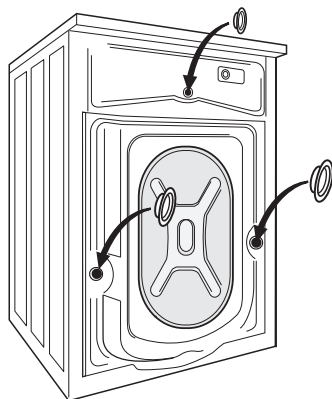

Umístění

Instalujte spotřebič na tvrdé rovné podlaze. Zkontrolujte, zda proudění vzduchu kolem spotřebiče není znemožněno koberci, rohožími apod. Zkontrolujte, zda se spotřebič nedotýká stěn nebo jiného kuchyňského nábytku. Vyrovnajte pračku zvýšením nebo snížením nožiček. Nožičku lze někdy utáhnout jen obtížně, protože je vybavena pojistnou maticí, ale pračka **MUSÍ** být vyrovnaná a stabilní. Podle potřeby zkontrolujte správné vyrovnaní pomocí vodováhy. Nezbytné úpravy můžete provádět pomocí klíče. Přesné vyrovnaní zabraňuje vibracím, hluku a pohybu pračky během provozu.

! **Pozor** Nikdy nevyrovnávejte případné nerovnosti podlahy podkládáním kartónu, dřeva nebo podobných materiálů pod spotřebič.

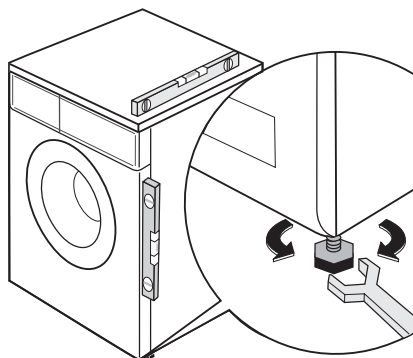

Přívod vody

! Upozornění Tento spotřebič musí být připojen k přívodu studené vody.

1. Přívodní hadici, která se dodává se spotřebičem, připojte ke kohoutku s 3/4" závitem. Vždy použijte hadici dodávanou s pračkou.

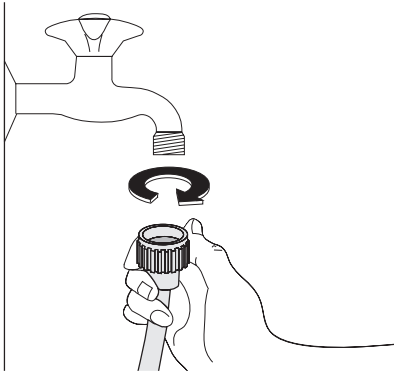

Důležité Pro přívod vody nepoužívejte hadice z předchozího spotřebiče.

2. Konec přívodní hadice na straně pračky se může otočit kterýmkoli směrem jako na obrázku. Neumísťujte přívodní hadici směrem dolů. Zahňte hadici doleva nebo doprava podle polohy vodovodního kohoutku.

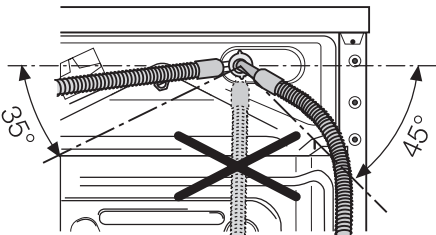

3. Nasadte správně hadici utažením pojistné matice. Po umístění přívodní hadice se ujistěte, že jste dotáhli matici, aby neunikala voda.

Přívodní hadici nelze nastavovat. Jestliže je příliš krátká a nechcete přemístit kohoutek,

musíte koupit novou delší hadici, která je speciálně určená pro tento účel.

Důležité Je-li potrubí, ke kterému připojujete spotřebič nové, anebo už delší dobu nepoužívané, nechte vodu před připojením přívodní hadice nějakou dobu odtéct. Tímto způsobem se vyplaví případné usazeniny písku a rzi v potrubí.

Vypouštění vody

Konec vypouštěcí hadice můžete umístit třemi různými způsoby.

- **Zaháknutím umělohmotného kolena** dodávaného s pračkou za okraj umyvadla. Důležité je, aby koleno se zahnutou částí hadice nemohlo při vypouštění sklouznout z umyvadla. Upevněte ho proto šňůrkou ke kohoutku nebo k háčku na zdi.

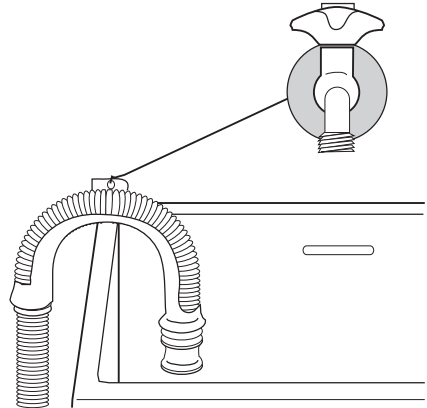

- **Odbočkou v odpadu umyvadla.** Tato odbočka se musí nacházet nad sifonem tak, aby byl oblouk hadice vzdálený minimálně 60 cm od podlahy.
- **Přímo do odpadního potrubí**, které se nachází ve výšce minimálně 60 cm a maximálně 90 cm od podlahy. Konec vypouštěcí hadice musí být stále větráný, tj. vnitřní průměr odpadního potrubí musí být širší než vnější průměr vypouštěcí hadice. Vypouštěcí hadice nesmí být nikde zkrácená.

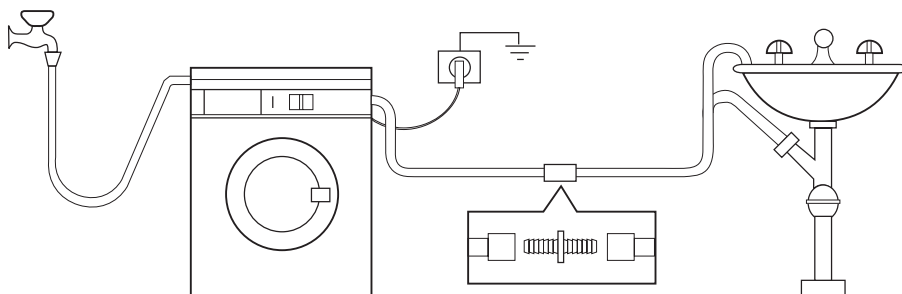

Je-li to nutné, můžete vypouštěcí hadici prodloužit na maximálně 4 metry. Příkladnou vypouštěcí hadici a spojovací díl můžete zakoupit v místním servisním středisku.

Připojení k elektrické síti

Informace o připojení k elektrické síti jsou uvedeny na typovém štítku na vnitřním okraji dveří pračky.

Ověřte si, že váš domácí elektrický rozvod unese maximální požadované zatížení i případně další současně zapnuté domácí elektrospotřebiče.

! Pračku zapojte na zásuvku s uzemněním.

! Výrobce odmítá veškerou odpovědnost za možné poškození

zdraví a za škody na majetku, k nimž došlo v důsledku nedodržení výše uvedených pokynů.

! Přívodní kabel musí být po instalaci spotřebiče snadno přístupný.

! Kdybyste potřebovali vyměnit přívodní kabel, musí výměnu provést naše servisní středisko.

Poznámky k ochraně životního prostředí

Symbol  na výrobku nebo jeho balení udává, že tento výrobek nepatří do domácího odpadu. Je nutné odvézt ho do sběrného místa pro recyklaci elektrického a elektronického zařízení. Zajištěním správné likvidace tohoto výrobku pomůžete zabránit negativním důsledkům pro životní prostředí a lidské zdraví, které by jinak byly způsobeny nevhodnou likvidací tohoto výrobku. Podrobnější informace o recyklaci tohoto výrobku zjistíte u příslušného místního úřadu, služby pro likvidaci domovního odpadu nebo v obchodě, kde jste výrobek zakoupili.

Obalové materiály

Materiály označené symbolem  jsou recyklovatelné.

>PE <=polyethylene

>PS <=polystyrene

>PP <=polypropylen

Tyto materiály je nutné vhodit do příslušných sběrných kontejnerů, aby mohlo dojít k jejich druhotnému využití.

Ekologické rady

Chcete-li ušetřit vodu i energii a přispět k ochraně životního prostředí, doporučujeme řídit se následujícími radami:

- Normálně zašpiněné prádlo můžete prát bez předpírky, ušetříte prací prostředek, vodu i čas (a ochráníte tak i životní prostředí).
- Praní je úspornější při plné náplni prádla.
- Vhodným předběžným ošetřením můžete před praním odstranit skvrny a zašpiněná místa; prádlo pak můžete vyprat při nižší teplotě.
- Prací prostředky dávkujte podle tvrdosti vody, množství praného prádla a stupně zašpinění.

Electrolux. Thinking of you.

Többet is megtudhat elképzeléseinkről a www.electrolux.com címen

Tartalomjegyzék

Biztonsági információk	27	Ápolás és tisztítás	41
Termékleírás	29	Mit tegyek, ha...	45
Kezelőpanel	30	Műszaki adatok	48
Első használat	33	Műszaki adatok	49
Személyre szabás	33	Fogyasztási értékek	50
Napi használat	33	Üzembe helyezés	50
Hasznos javaslatok és tanácsok	37	Elektromos csatlakoztatás	54
Mosási programok	38	Környezetvédelmi tudnivalók	54

A változtatások jogát fenntartjuk



Biztonsági információk

Fontos Olvassa el alaposan és őrizze meg, mert később még szüksége lehet rá.

- A készülék biztonsága megfelel az ágazati szabványoknak és a készülékek biztonságára vonatkozó jogszabályi követelményeknek. Ugyanakkor gyártóként magunkra nézve kötelezőnek érezzük, hogy a következő biztonsági megjegyzéseket rendelkezésére bocsássuk.
- Nagyon fontos, hogy ezt a Kezelési útmutatót elérhető helyen tartsa, hogy szükség esetén mindig a rendelkezésére álljon. Amennyiben a készüléket eladja vagy átadja egy másik tulajdonosnak, vagy amennyiben elköltözik a lakásból, és a készüléket otthagyja, soha ne feledje mellékelni az útmutatót a készülékhez, hogy az új tulajdonos megismerkedhessen a készülék működésével és a vonatkozó figyelmeztetésekkel.
- A készülék üzembe helyezése és használata előtt figyelmesen el KELL olvasnia a biztonsági szabályokat.
- Mielőtt először nekikezdené, ellenőrizze a készüléket, hogy nem történt-e valamilyen sérülés a szállítás során. Soha ne csatlakoztasson sérült készüléket. Ha egyes részei megsérültek, forduljon a szállítóhoz.
- Ha a készüléket télen szállítják ki, amikor a hőmérséklet fagypont alatt van: Tárolja a mosógépet szobahőmérsékleten 24 óráig az első használat előtt.

Általános biztonság

- Veszélyes megváltoztatni a műszaki jellemzőket vagy megkísérelni a termék bármilyen módon történő módosítását.
- Magas hőmérsékleten történő mosás során az ajtó üvege felmelegszik. Ne nyúljon hozzá.
- Ügyeljen rá, hogy kisebb háziállatok ne kerüljenek a mosógép dobjába. Ennek elkerülése érdekében, kérjük, használat előtt ellenőrizze le a dobot.
- Bármilyen tárgy, mint például pénzermék, biztosítótűk, tűk, csavarok, kövek vagy más kemény, éles anyagok komoly károkat okozhatnak, és nem szabad azokat a gépbe tenni.
- Csak a gyártó által javasolt mennyiségű öblítőszer és mosószer használjon. A túlzott használat kárt okozhat a ruhaneműben. Kövesse a gyártó mennyiségi ajánlásait.
- A kisméretű ruhadarabokat - mint például zokni, harisnya, mosható öv stb. - mosózsákba vagy párnahuzatba téve mossa, nehogy azok a dob és az üst közé kerülhessenek.
- Ne használja a mosógépet halcsontot tartalmazó darabok, nem szegett vagy szakadt anyagok mosására.
- A készüléket mindig válassza le a hálózatról, és zárja el a vízellátást használat, tisztítás és karbantartás után.
- Semmilyen körülmények között ne kísérelje meg saját maga megjavítani a készülé-

ket. A szakszerűtlen beavatkozás személyi sérülést vagy komoly működési problémákat okozhat. Forduljon szakszervizhez. Mindig ragaszkodjon eredeti pótalkatrészek felhasználásához.

Üzembe helyezés

- A készülék nehéz. Mozgatásakor körültekintéssel járjon el.
- Kicsomagolásakor ellenőrizze, hogy nem sérült-e meg a gép. Kétség esetén ne helyezze működésbe, hanem forduljon a szakszervizhez.
- Használat előtt minden csomagolóanyagot és szállítási rögzítősavart el kell távolítani. Súlyos károk keletkezhetnek a gépben vagy a berendezési tárgyokban, ha ezt nem tartja be. Lásd a felhasználói kézikönyv vonatkozó fejezetét.
- A készülék üzembe helyezése után ellenőrizze, hogy az ne álljon a befolyócsövön és a kifolyócsövön, valamint a munkafelület ne nyomja az elektromos tápvezeték a falnak.
- Ha a gépet padlószőnyegre helyezi, úgy állítsa be a lábakat, hogy a levegő szabadon áramoljon a készülék alatt.
- Mindig bizonyosodjon meg arról, hogy nincs vízszivárgás a tömlőknél és azok csatlakozásainál a beszerelés után.
- Ha a készüléket fagynak kitett helyen helyezi üzembe, kérjük, olvassa el a "Fagyveszély" c. fejezetet.
- A készülék üzembe helyezéséhez szükséges minden vízvezeték-szerelési munkát szakképzett vízvezeték-szerelőnek vagy kompetens személynek kell elvégeznie.
- A készülék üzembe helyezéséhez szükséges minden villanszerelési munkát szakképzett villanszerelőnek vagy kompetens személynek kell elvégeznie.

Használat

- Ezt a gépet háztartási célú használatra tervezték. Ne használja más célra, mint amire való.
- Csak gépi mosásra alkalmas termékeket mosson. Kövesse az egyes ruhaneműn feltüntetett mosási útmutatót.
- Ne töltsen túl a készüléket. Lásd a Mosási programok táblázatát.
- Mosás előtt ellenőrizze, hogy minden zseb üres, a gombok és cipzárok zárva vannak. Kerülje a kirojtosodott vagy szakadt ruha-

darabok mosását, és mosás előtt kezelje a foltokat (festék, tinta, rozsda és fű). Melegített melltartókat TILOS mosógépben mosni.

- Ne mosson a mosógépben olyan ruhadarabokat, amelyek illékony benzintermékkel érintkeztek. Amennyiben illékony tisztítófolyadékokat használt, ügyelni kell arra, hogy a folyadék eltávozzon a ruhadarabból, mielőtt a gépbe helyezné.
- A dugót sohasem a vezetéknél, hanem magánál a dugónál fogva húzza ki az aljzatból.
- Soha ne használja a készüléket, ha a hálózati tápkábel, a kezelőpanel, a munkafelület vagy a lábazat oly módon sérült, hogy a mosógép belseje szabadon hozzáférhető.

Gyermekbiztonság

- A készülék kialakítása nem olyan, hogy azt csökkent fizikai vagy mentális képességű, illetve megfelelő tapasztalatok és ismeretek híján lévő személy (beleértve a gyermekeket is) használhassa, hacsak a biztonságáért felelős személy nem biztosít számára felügyeletet és útmutatást a készülék használatára vonatkozóan.
- Gondoskodjon arról, hogy a gyermekek ne játszhassanak a készülékkel.
- A csomagolóanyag egyes részei (pl. fólia, polisztirol) veszélyesek lehetnek a gyermekek számára. -fulladásveszély áll fenn! Tartsa azokat távol a gyermekektől.
- A mosószerket zárja el a gyermekek elől és tartsa biztonságos helyen.
- Ügyeljen rá, hogy háziállatok vagy gyermekek ne mászhassanak a mosógép dobjába. Annak elkerülése érdekében, hogy gyermekek vagy háziállatok bezáródjanak a dobba, a mosógép különleges funkcióval rendelkezik. Ennek a biztonsági funkciónak az aktiválásához (lenyomás nélkül) forgassa el az ajtó belsejében lévő gombot az óramutató járásával megegyező irányban addig, amíg a vajat vízszintesbe nem kerül. Ha szükséges, használjon egy érmét.

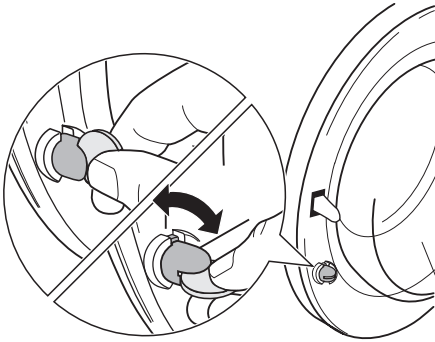

A biztonsági funkció leállításához és az ajtó ismételt bezárásának lehetővé tétele érdekében forgassa el a gombot az óramutató járásával ellenkező irányban addig, amíg a vájat vízszintesbe nem kerül.

Termékleírás

- i** Új készüléke a víz, az energia és a mosószer gazdaságos felhasználása révén a modern ruhanemű-kezelés minden követelményének megfelel. Az új mosási rendszere lehetővé teszi, hogy a gép a mosószert teljes mértékben felhasználja, továbbá csökkenti a vízfelhasználást, és következésképpen kevesebb elektromos energiát is fogyaszt.

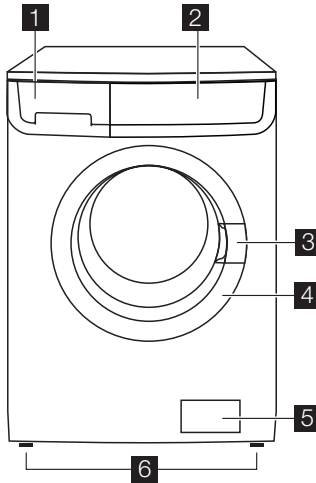

- 1** Mosószertartó
2 Kezelőpanel
3 Ajtófogantyú

- 4** Adattábla
5 Vízleeresztő szivattyú
6 Szabályozható lábak

Mosószer tartó

☐ Rekesz az előmosásnál és az áztatási fázisban használt mosószer, illetve a folteltávolító fázisban (ha van ilyen) használt folteltávolító számára. Az előmosási és az áztatási mosószer a mosási program kezdetén kerül beadagolásra. A folteltávolító a folteltávolító fázis alatt kerül beadagolásra.

☐ Rekesz a főmosáshoz használt mosópor vagy folyékony mosószer számára. Ha folyékony mosószert használ, **közvetlenül** a program indítása előtt öntse be.

⊗ Rekesz a folyékony adalékok számára (öblítőszer, keményítő).

Az adalékanyagok mennyiségének megválasztásához kövesse a gyártó útmutatásait, és semmiképpen ne lépje túl a mosószer-adagoló rekeszben lévő "MAX" jelölést. Az öblítőszer vagy a keményítőt a mosószer tartó rekeszbe kell önteni a mosási program elindítása előtt.

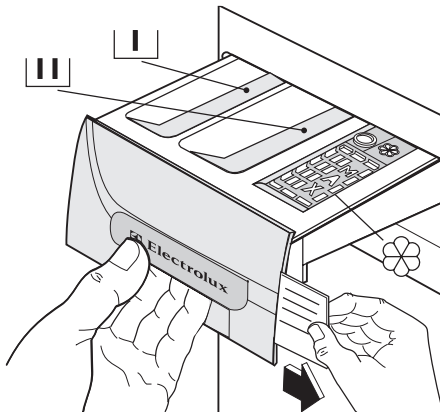

Program táblázat

A készülékhez különböző nyelveken különbözőféle programtáblázatok vannak mellékelve. Ezek egyike a mosószer tartó elülső oldalán található, másikkak a használati utasításhoz

vannak csatolva. A mosószer tartóban lévő táblázat könnyen kicserélhető: vegye ki a táblázatot a tartóból jobb felé húzva, és helyezze be a kívánt nyelvű táblázatot.

Kezelőpanel

i Az alábbi képen a kezelőpanel látható. A képen látható a programválasztó, valamint a gombok, a jelzőfény és a kijelző. Ezeket a megfelelő számok jelzik a következő oldalakon.

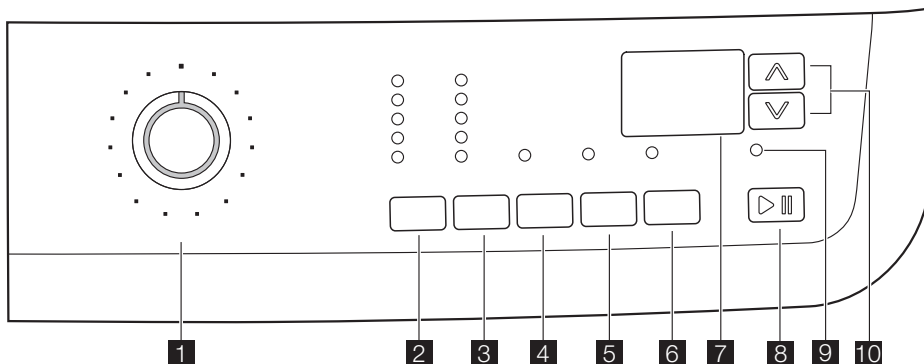

- 1** Programválasztó gomb
- 2** HŐMÉRSÉKLET gomb
- 3** CENTRIFUGÁLÁSI sebességet mér-séklő gomb

- 4** ELŐMOSÁS gomb
- 5** EXTRA ÖBLÍTÉS gomb
- 6** KÉSLELTETETT INDÍTÁS gomb
- 7** Kijelző

8 INDÍTÁS/MOSÁS MEGSZAKÍTÁSA
gomb**9 AJTÓ ZÁRVA** jelzőfény**10 IDŐKEZELÉS** gombok

Szimbólumtáblázat

	= Pamut		= Sport enyhe
	= Műszál		= Speciális programok
	= Kímélő mosás		= Hőmérséklet
	= Gyapjú		= Hideg mosás
	= Selyem		= Éjszakai ciklus
	= Fehérnemű		= Öblítőstop
	= Szivattyúzás		= Előmosás
	= Öblítés		= Extra öblítés
	= Centrifugálás		= Késleltetett indítás
	= Takarékos		= Start/Szünet
	= Vasaláskönnyítő		= Ajtó zárva
	= Farmer		= Időkezelés (Time Manager)
	= Sport intenzív		= Gyerekzár

Programkapcsoló

Lehetővé teszi a készülék be/ki kapcsolását és/vagy egy program kiválasztását.

Hőmérséklet

Ezzel a gombbal növelheti vagy csökkentheti a mosási hőmérsékletet.

Centrifugálás sebességének csökkentése

E gomb megnyomásával megváltoztathatja a kiválasztott program legnagyobb centrifugálási sebességét, vagy a rendelkezésre álló opciók közül választhat.

Öblítőstop

Ennek a funkciónak a választásakor a gép nem ereszt le az utolsó öblítővizet, hogy megóvja a ruhaneműket a gyűrődéstől. Az ajtó kinyitása előtt ki kell üríteni a vizet. A víz leeresztéséhez, kérjük, olvassa el "A program végén" c. részt.

Halk ciklus

Ennek a funkciónak a választásakor a gép nem ereszt le az utolsó öblítővizet, és nem végzi el a centrifugálási fázisokat, hogy elke-

rülje a ruhaneműk gyűrődését. Ez a mosási ciklus igen zajtalan, és választható az éjszakai órákra, vagy amikor az elektromos áram ára alacsonyabb. Egyes programok esetén az öblítéseket a gép nagyobb mennyiségű víz felhasználásával végzi. Az ajtó kinyitása előtt ki kell üríteni a vizet. A víz leeresztéséhez, kérjük, olvassa el "A program végén" c. részt.

Előmosás

Az opció kiválasztásakor a mosógép a főmosás előtt egy előmosási ciklust hajt végre. A mosás időtartama hosszabb lesz. Ez az opció erősen szennyezett ruhanemű esetén ajánlott.

Extra öblítés

Ezt a készüléket az energiával való takarékosságra fejlesztették ki. Ha szükséges, hogy a ruhaneműt extra mennyiségű vízzel öblítse ki (extra öblítés), válassza ezt az opciót. A mosógép néhány további öblítést hajt végre. Ez az opció a mosószerekre érzékeny egyéneknek és olyan helyeken ajánlott, ahol a víz nagyon lágy.

Késleltetett indítás

Ezzel a gombbal 30 perccel - 60 perccel - 90 perccel, 2 órával és óránkénti lépésekkel maximum 20 órával késleltetheti a programot.

Start Szünet

Ez a gomb lehetővé teszi a kiválasztott program indítását vagy megszakítását.

Időkezelés (Time Manager)

Ezekkel a gombokkal módosíthatja a készülék által javasolt program-időtartamokat.

Ajtó zárva jelzőfény

A **9** jelzőfény felgyullad, amikor a program elindul, és jelzi, ha az ajtó kinyitható:

- jelzőfény világít: az ajtó nem nyitható. A gép üzemel, vagy az üstben maradó vízzel leállt.
- jelzőfény nem világít: az ajtó nyitható. A program befejeződött, vagy a víz kiürítésre került.
- villogó jelzőfény: az ajtó nyitása folyik

Kijelző

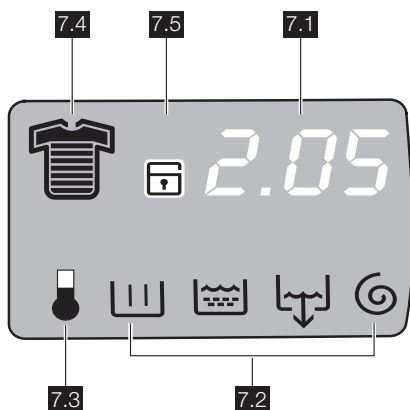

A kijelzőn a következő információk láthatók **7.1:**

• A beállított program időtartama

A program kiválasztása után annak időtartamát órában és percben mutatja a gép (például **2.05**). Az időtartamot automatikusan számítja ki a gép, minden ruhatípus esetén, a javasolt maximális terhelhetőség alapján. A program megkezdése után a fennmaradó időt a gép perccenként frissíti.

• Késleltetett indítás

A megfelelő gombok megnyomásával beállított Kiválasztott késleltetés néhány másodpercig megjelenik a kijelzőn, majd a kiválasztott program időtartama jelenik meg ismét.

• Riasztási kódok

Üzemelési problémák előfordulása esetén bizonyos riasztási üzenetek jelenhetnek meg, például: **E20** (Lásd a "Mit tegyek, ha..." c. részt).

• Helytelen opcióválasztás

Ha olyan opciót választott, amely a beállított mosási program számára nem megfelelő, az **Err** üzenet jelenik meg a kijelző alján egy néhány másodpercig, majd a **8** gomb beépített vörös jelzőfénye villogni kezd.

• Program vége

Amikor a program befejeződött, három villogó nulla jelenik meg, és a **9** jelzőfény, illetve a **8** gomb ikonja kialszik, és az ajtó kinyitható.

7.2: Mosási program fázisjelző ikonjai

- Mosás
- Öblítések
- Ürítés
- Centrifugálás

A mosási program kiválasztása után a mosási program fázisjelző ikonjai, amelyek megfelelnek a programot felépítő különféle fázisoknak, megjelennek a kijelző alsó részén. Miután megnyomta a **8** gombot, csak az aktív fázis ikonja világít tovább.

7.3: Melegítési fázis

A mosási ciklus alatt a kijelzőn egy hőmérséklet ikon látható, amely azt jelzi, hogy a készülék megkezdte az üstben lévő víz melegítését.

7.4: Szennyezettségi fok ikonjai

- Intenzív
- Normál
- Napi
- Enyhe

- Gyors
- Szupergyors
- Frissítés
- Szuper frissítés

Amikor kiválaszt egy programot, a kijelzőn megjelenik egy ikon, amely a készülék által automatikusan ajánlott szennyezettségi szintet jelzi.

7.5: Gyermekbiztonsági zár (lásd a «Gyermekbiztonsági zár» fejezetet).

Első használat

-
- Győződjön meg róla, hogy az elektromos és vízcsatlakozások megfelelnek az üzembe helyezési útmutatásoknak.
 - Távolítsa el a polisztirol tömböt és minden más anyagot a dobból.
 - Öntsön 2 liter vizet a mosószerfiók főmosási rekeszébe, hogy aktiválja az **ECO** szelepet. Utána végeztesen

el egy pamutciklust a legmagasabb hőmérsékleten anélkül, hogy bármilyen ruhaneműt behelyezne a mosógépbe, hogy eltávolítson a dobból és az üstből a gyártás folyamán visszamaradt minden esetleges szennyeződést. Öntsön a főmosási rekeszbe 1/2 adag mosószert, és indítsa be a gépet.

Személyre szabás

Hangjelzések

A készülék fel van szerelve egy akusztikus egységgel, amely a következő esetekben szólal meg:

- a ciklus végén
- hiba esetén.

Az **4** és **5** gomb egyszerre történő megnyomásával körülbelül **6 másodpercig**, a hangjelzés kikapcsol (kivéve meghibásodás esetén). A 2 gomb ismételt megnyomásával lehet a hangjelzést újra bekapcsolni.

Gyermekzár

Ez az eszköz lehetővé teszi, hogy a készüléket felügyelet nélkül hagyja, és nem kell aggodnia, hogy a gyermekek megsérülnek a

készülék révén, vagy kárt okoznak a készülékben. Ez a funkció akkor is bekapcsolva marad, amikor a mosógép nem működik. Két különböző módon lehet beállítani ezt az opciót:

1. Mielőtt megnyomja a **8** gombot: nem lehetséges a gép elindítása.
2. Miután megnyomta a **8** gombot: nem lehetséges a gépen semmilyen programot vagy opciót megváltoztatni.

Ennek az opciónak a bekapcsolásához vagy kikapcsolásához tartsa egyszerre kb. 6 másodpercig lenyomva az **5** és **6** gombot, amíg a ikon megjelenik a kijelzőn, illetve eltűnik a kijelzőről.

Napi használat

A ruhanemű behelyezése

Az ajtófogantyút kifelé húzva óvatosan nyissa ki az ajtót. Helyezze a ruhaneműket egyenként a mosógép dobjába, és amennyire csak lehet, terítse szét őket. Zárja be az ajtót.

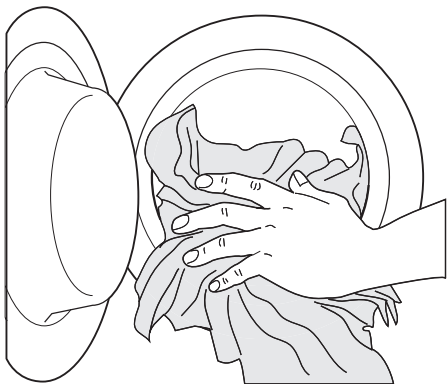

A mosószer és az öblítőszer adagolása

Húzza ki ütközésig a mosószertartót. Mérje ki a szükséges mosószermennyiséget, öntse azt a [U] főmosási rekeszbe vagy a megfelelő rekeszbe, és ha a kiválasztott program/opció megköveteli (további részleteket lásd a "Mosószertartó" c. részben).

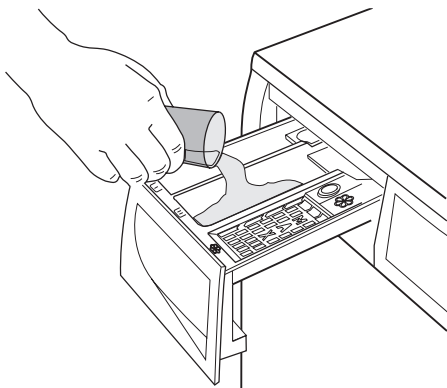

Szükség esetén öntsön öblítőszert a [X] jelölésű rekeszbe, (a felhasznált mennyiség nem lépheti túl a rekeszben lévő "MAX" jelzést). Óvatosan tolja be a rekeszt.

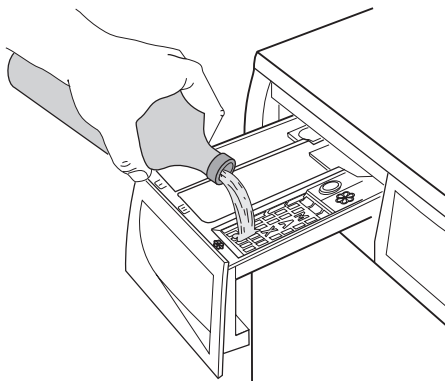

A kívánt program kiválasztása programkapcsoló (1) elforgatásával

Fordítsa a programkapcsolót a kívánt programra. A mosógép feljárni egy hőmérsékletet, majd automatikusan kiválasztja az Ön által választott programhoz tartozó centrifugálási értéket. Ezek az értékek a megfelelő gombok használatával megváltoztathatók. A **8** gomb **zöld** jelzőfénye villogni kezd.

A programkapcsolót az óra járásával megegyező és ellentétes irányban is lehet forgatni. Forgassa \bigcirc állásba a program törléséhez/a gép kikapcsolásához.

A program végén a programkapcsoló \bigcirc állásba kell fordítani a gép kikapcsolása érdekében.

! **Figyelem** Ha Ön akkor forgatja el a programkapcsolót egy másik programra, amikor a gép éppen üzemel, a **8** gomb **piros** jelzőfénye 3-szor villog, és az **Err** üzenet jelenik meg a kijelzőn, jelezve a helytelen választást. A gép nem hajtja végre az újonnan kiválasztott programot.

Programopció gombok

A programtól függően különböző funkciók használhatók együtt. Ezeket az opciókat a kívánt program kiválasztása után és a következő gomb megnyomása előtt kell kiválasztani: **8**.

A hőmérséklet kiválasztása a 2 gomb megnyomásával

Egy program kiválasztásakor a készülék automatikusan felkínálja az alapértelmezett hőmérsékletet.

Ha eltérő hőmérsékleten kívánja kimosni a szennyest, a hőmérséklet növeléséhez vagy csökkentéséhez többször nyomja meg ezt a gombot.

A centrifugálási sebesség csökkentése a 3 gomb megnyomásával

A program kiválasztásakor a készülék automatikusan felkínálja az adott programhoz megengedett maximális centrifugálási sebességet.

Többször nyomja meg a **3** gombot a centrifugálási sebesség megváltoztatásához, ha eltérő sebességen kívánja centrifugálni a ruhaneműt. Kigyullad a megfelelő jelzőfény.

A rendelkezésre álló opció kiválasztása a 3, 4 és 5 gombok megnyomásával

A kiválasztott programtól függően különböző funkciók kombinálhatók, mielőtt megnyomná a **8** gombot. Egy opció kiválasztásakor felgyullad a hozzá tartozó jelzőfény.

Ha helytelen opciót választott, a **8** gomb beépített **piros** jelzőfénye 3-szor felvillan, és néhány másodpercig az **Err** üzenet jelenik meg a kijelzőn.

i A mosási programok és az opciók összeegyeztethetőségére vonatkozóan lásd a "Mosási programok" c. fejezetet.

A Késleltetett indítás kiválasztása a 6 gomb megnyomásával

Mielőtt elindítaná a programot, ha az indítást késleltetni szeretné, nyomja meg a **6** gombot ismételten a kívánt késleltetés kiválasztásához. A megfelelő jelzőfény felgyullad.

A kiválasztott késleltetési időtartam értéke (maximum 20 óra) jelenik meg a kijelzőn néhány másodpercig, majd ismét a program időtartama jelenik meg.

Ezt az opciót a program beállítása után kell kiválasztani még azelőtt, hogy megnyomná a **8** gombot.

A késleltetési időtartamot bármikor törölheti vagy módosíthatja a **8** gomb megnyomása előtt.

A késleltetett start kiválasztása:

1. Állítsa be a programot és a kívánt opciókat.
2. Válassza ki a késleltetett indítást a **6** gomb megnyomásával.
3. Nyomja meg a **8** gombot:

- A gép megkezdí az óránkénti visszaszámlálást.
- A program a kiválasztott késleltetés letele után elindul.

A késleltetett indítás elvetése a **8** gomb megnyomása után:

1. A **8** gomb megnyomásával állítsa SZÜNET üzemmódba a mosógépet.
2. Nyomja meg a **6** gombot egyszer, amíg a **0'** felirat meg nem jelenik a kijelzőn
3. A program elindításához nyomja meg ismét a **8** gombot.

Fontos A beállított késleltetési idő hossza csak a mosási program ismételt kiválasztása után módosítható.

A Késleltetett indítás opció **nem** választható az **ÜRÍTÉS** programmal együtt.

A program indítása a 8 gomb megnyomásával



A kiválasztott program elindításához nyomja meg a **8** gombot, a **8** gomb zöld jelzőfénye nem villog tovább.

Egy futó program félbeszakításához nyomja meg a **8** gombot: a zöld jelzőfény villogni kezd.

A programnak arról a pontról való újraindításához, ahol félbeszakadt, nyomja meg újra a **8** gombot. Ha késleltetett startot állított be, a mosógép megkezdí a visszaszámlálást. Ha helytelen opciót választott, a **8** gomb **piros** jelzőfénye 3-szor felvillan, és néhány másodpercig az **Err** üzenet látható a kijelzőn.

Válassza ki az Időkezelő opciót a 10-es jelzésű gombok megnyomásával

Ezeknek a gomboknak az ismételt megnyomásával a mosási ciklus időtartama növelhető vagy csökkenthető. A szennyezettségi szint ikonja jelenik meg a kijelzőn, jelezve a kiválasztott szennyezettségi fokot. Ez az opció csak az alábbi programokkal használható: **Pamut**, **Műszál** és **Kímélő**.

Szennyezettségi szint	Ikon	Textil típusa
Intenzív		Erősen szennyezett darabokhoz
Normál		Normál mértékben szennyezett darabokhoz

Szennyezettségi szint	Ikon	Textil típusa
Napi		Mérsékelt szennyezett darabokhoz
Enyhe		Enyhén szennyezett darabokhoz
Gyors		Nagyon enyhén szennyezett darabokhoz
Szupergyors ¹⁾		Rövid ideig használt vagy viselt darabokhoz
Frissítés ¹⁾		Csak a ruhák felfrissítéséhez
Szuper frissítés ¹⁾		Csupán néhány ruhadarab felfrissítésére

1) Javasoljuk, hogy csökkentse a töltet méretét (lásd a Mosási programok táblázatát).

2) Az opció kiválasztásakor a megfelelő ikon csak rövid ideig jelenik meg, majd eltűnik.

Opció vagy futó program módosítása

Bármely opció megváltoztatható azelőtt, hogy a program végrehajtana azokat. Bármilyen változtatás előtt először a **8**. gomb megnyomásával SZÜNET üzemmódba kell állítani a készüléket (ha módosítani kívánja az Időkezelés opciót, törölnie kell a futó programot, és újra el kell végeznie a kiválasztást). Egy már beindult programot csak úgy lehet megváltoztatni, hogyha újra beállítja azt. Fordítsa a programkapcsolót állásba, majd az új programnak megfelelő állásba. Indítsa el az új programot az **8** gomb ismételt megnyomásával. A dobban lévő mosóvíz nem ürül ki.

Program megszakítása

Egy futó program félbeszakításához nyomja meg a **8** gombot, a megfelelő zöld jelzőfény villogni kezd.

A program **újraindításához** nyomja meg újra ugyanezt a gombot.

Program törlése

Forgassa a programkapcsolót állásba a folyamatban lévő program törléséhez.

Most már kiválaszthat egy új programot.

Az ajtó kinyitása

Miután a program elindult (vagy a késleltetési idő alatt), az ajtó zárva van, ha muszáj kinyitnia azt, először SZÜNET helyzetbe kell állítania a mosógépet a **8** gomb megnyomásával. Néhány perc múlva a **9** jelzőfény kialszik, és lehetőség van az ajtó kinyitására.

Ha ez a jelzőfény továbbra is világít, ez azt jelenti, hogy a gép már a melegítési fázisban van, vagy hogy a víz szintje túl magas. Semmi esetre se próbálja meg erőltetni az ajtót!

Ha ki kell nyitnia az ajtót, de ez már nem lehetséges, a programkapcsolót **0** állásba forgatva kapcsolja ki a gépet. Néhány perc elteltével kinyithatja az ajtót **(ügyeljen a víz szintjére és hőmérsékletére!)**.

Az ajtó bezárása után ismét ki kell választania a programot és az opciókat, majd meg kell nyomnia a **8** gombot

A program végén

A mosógép automatikusan leáll. Három villogó **0.00** jelenik meg a kijelzőn és a **8** gomb jelzőfénye kialszik. Néhány hangjelzés hallható.

Ha olyan program vagy opció van kiválasztva, amely úgy fejeződik be, hogy a víz még a dobban marad, az ajtó zárva marad, hogy jelezze, az ajtó kinyitása előtt le kell eresztetni a vizet.

Az alábbi utasításokat követve ürítse ki a vizet:

1. Forgassa a programkapcsolót **0** pozícióba.
2. Válassza a vízleeresztés vagy a centrifugálás programot.
3. Csökkentse a megfelelő gombok megnyomásával a centrifugálási sebességet, ha szükséges
4. Nyomja meg ezt a gombot: **8**.

A program végén az ajtózár kiold, és az ajtó kinyitható. Forgassa a programkapcsolót **0** állásba a gép kikapcsolásához.

Szedje ki a ruhákat a doból, és alaposan ellenőrizze, hogy a dob üres-e. Ha nem kíván további mosást végezni, zárja el a vízcsapot. Hagyja nyitva az ajtót, nehogy penész vagy kellemetlen szagok keletkezzenek.

Készenlét : Miután a program befejeződött, néhány másodperc elteltével az energiatakarékos rendszer bekapcsol. A kijelző fényereje

lecsökken. Bármely gombot megnyomva a készülék kilép az energiatakarékos állapotból.

Hasznos javaslatok és tanácsok

A mosnivaló szétválogatása

Kövesse az egyes ruhaneműn található mosási útmutatást és a gyártó cég mosási útmutatásait. A következők szerint különítse el a ruhaneműket: fehér, színes, műszál, kényes és gyapjúruhák.

Teendők a ruhaneműk behelyezése előtt

Ne mossa együtt a fehér és a színes ruhákat; a fehér ruhák a mosás során elveszíthetik "fehérségüket".

A színes új ruhák az első mosásnál engedhetik a színüket, ezért célszerű az első alkalommal elkülönítve mosni őket.

Gombolja be a párnahuzatokat, húzza össze a cipzárokat, kapcsolja be a kapcsokat. Az öveket és a hosszú szalagokat kösse össze. Mosás előtt távolítsa el a makacs foltokat. A különösen piszkos helyeket esetleg valamilyen speciális mosószerrel dörzsölje át. A függönyöket különös óvatossággal kezelje. Vegye le róluk a kapcsokat, vagy zsákban, hálóban mossa őket.

Foltok eltávolítása

Előfordulhat, hogy a makacs foltokat nem lehet csak vízzel és mosószerrel eltávolítani. Célszerű a mosás előtt külön kezelésnek alávetni őket.

Vér: a még friss foltot hideg vízzel mossa. Ha a folt már megszáradt, áztassa be a ruhát éjszakára speciális mosószert tartalmazó vízbe, majd dörzsölje át benne.

Olajfesték: nedvesítse meg a foltot mosóbenzinnel, majd puha ruhára helyezve itassa fel; ismétlje meg többször a műveletet.

Megszáradt zsírfolt: nedvesítse meg terpentinnel a foltot, majd puha felületre helyezve ujjbegyével, egy pamutanyag segítségével itassa fel.

Rozsdafojt: meleg oldott oxálsóval vagy valamilyen hideg rozsdatisztítóval kezelje. Bánjon óvatosan a régebbi keletű rozsdafoltokkal, mert azok már megtámadták a cellulózszerkezetet, így az anyag könnyen kilyukadhat.

Penészfolt: fehérítőszerrel tisztítsa, melyet alapos öblítés kövessen. Ily módon csak a fehér, illetve a klórra nem érzékeny színes ruhaneműk tisztíthatók.

Fű: mosószerrel kissé kenje be az anyagot, majd kezelje hígított hipoklorittal (csak a klórral szemben ellenálló fehér és színes ruhaneműk esetében).

Golyóstoll és ragasztó: nedvesítse meg a foltot acetonnal²⁾, majd puha ruhára helyezve itassa fel; ismétlje meg.

Rúzs: a fentiek szerint nedvesítse meg a foltot acetonnal, majd kezelje alkohollal. Az esetlegesen megmaradó nyomokat hipoklorittal tüntesse el.

Vörösbőr: hagyja mosószeres vízben ázni, majd ecet- vagy citromsavval kezelje a foltot, végül öblítse ki. Az esetlegesen megmaradó nyomokat hipoklorittal tüntesse el.

Tinta: a tinta összetételétől függően nedvesítse be előbb acetonnal²⁾, majd ecetsavval; a fehér ruhaneműn esetlegesen visszamaradó nyomokat hipoklorittal tisztítsa meg, majd jól öblítse át.

Kátrányfolt: előbb folttisztítóval, alkohollal vagy benzinnel kezelje, majd a végén tisztítópasztával dörzsölje át.

Mosószerek és adalékanyagok

A mosás minősége a mosószert kiválasztásától és helyes adagolásától függ. A helyes adagolás a pazarlás elkerülését és a környezet védelmét jelenti.

Annak ellenére, hogy a mosószerek biodegradálissal, olyan elemeket is tartalmaznak, amelyek károsítják a természet kényes ökológiai egyensúlyát.

A mosószert kiválasztása függ az anyagfajtától (kényes, gyapjú, pamut stb.), színtől, a mosás hőfokától és a szennyezettség mértékétől.

Ehhez a mosógéphez valamennyi forgalomban lévő mosószert felhasználható:

- mosópor valamennyi anyagfajta számára
- mosópor finomtextil (max. 60°C-os) és gyapjú mosáshoz
- folyékony mosószerek valamennyi anyagfajta számára, elsősorban az alacsony hőfokú (max. 60°C-os) programokhoz, illetve a csak gyapjú mosására szolgáló speciális mosószerek.

A mosószert és az esetlegesen alkalmazott adalékanyagokat a mosásprogram kezdete előtt kell a megfelelő rekeszbe önteni.

2) Műselymet ne tisztítson acetonnal

Ha folyékony mosószert használ, előmosás **nélküli** programot kell választania.

A készülék átforgató rendszere a koncentrált mosószerek optimális felhasználását teszi lehetővé.

Az adalékanyagok mennyiségének megválasztásához kövesse a gyártó útmutatásait, és semmiképpen **ne lépje túl a mosószere-adagoló rekeszben látott "MAX" jelölést**.

A felhasznált mosószert mennyisége

A mosószert fajtája és mennyisége a szövet típusától, a mosásra váró ruha mennyiségétől, a szennyezettség fokától és a felhasznált víz keménységétől függ.

Kövesse a gyártó cég útmutatásait a mosószert mennyiségének megválasztásánál.













A megadottnál kevesebb mosószert használjon, amikor:

- kevés ruhaneműt mos
- a ruhanemű csak kissé szennyezett
- a mosás során nagy hab képződik.

Vízkeménységi fok

A víz keménységét az ún. keménységi szint szerint osztályozzák. Erre vonatkozó információt az adott vízműtől vagy az illetékes önkormányzattól lehet kérni. Ha víz keménységi foka közepes vagy magas, javasoljuk, hogy töltsön be vízlágyítót, mindig a gyártó utasításait követve. Amikor a keménységi fok alacsony, állítsa be újra a mosószert mennyiségét.

Mosási programok

Program Maximális és minimális hőmérséklet Ciklus leírása Maximális centrifugálási sebesség Maximális ruhatöltet Ruhanemű típusa	Opciók	Mosószert-rekesz
 PAMUT po 95° – Hideg Főmosás – öblítések Maximális centrifugálási sebesség: 1000/1200/1400 ford./perc ¹⁾ Max. töltet 6 kg – Féltöltet 3 kg Fehér és színes pamut esetén (közepesen szennyezett ruhadarabok).	CENTRIFUGÁLÁS, ÖBLÍTŐSTOP, ÉJSZAKAI CIKLUS, ELŐMOSÁS, EXTRA ÖBLÍTÉS, IDŐKEZELÉS ²⁾	 ³⁾  
 MŰSZÁL 60° – Hideg Főmosás – öblítések Maximális centrifugálási sebesség: 900 ford./perc Max. töltet 3 kg – Féltöltet 1,5 kg Műszálak vagy kevertszálak szövetek: alsónemű, színes ruhadarabok, mérettartó ingek, blúzok.	CENTRIFUGÁLÁS, ÖBLÍTŐSTOP, ÉJSZAKAI CIKLUS, ELŐMOSÁS, EXTRA ÖBLÍTÉS, IDŐKEZELÉS ²⁾	 ³⁾  
 KIMÉLŐ 40° – Hideg Főmosás – öblítések Maximális centrifugálási sebesség 700 ford./perc Max. töltet 3 kg – Féltöltet 1,5 kg Kényes szövetek: akril, viszkóz, poliészter.	ÖBLÍTŐSTOP, ÉJSZAKAI CIKLUS, ELŐMOSÁS, EXTRA ÖBLÍTÉS, IDŐKEZELÉS ²⁾	 ³⁾  

Program Maximális és minimális hőmérséklet Ciklus leírása Maximális centrifugálási sebesség Maximális ruhatöltet Ruhanemű típusa	Opciók	Mosószer-rekesz
   <p>40° – Hideg Főmosás – öblítések Maximális centrifugálási sebesség 900/1000 ford./perc¹⁾ Max. töltet 2 kg Mosási program gépben mosható gyapjúhoz, valamint kézzel mosható gyapjúhoz és kézzel mosható jelzéssel ellátott kényes szövetekhez. Megjegyzés : Az egyedüli vagy nagy tömegű ruhadarabok kiegyensúlyozatlanságot okozhatnak. Ha a készülék nem hajtja végre az utolsó centrifugálási fázist, tegyen be további darabokat, vagy ossza el újra a töltetet kézzel, majd válassza ki a centrifugálási programot.</p>	CENTRIFUGÁLÁS, ÖBLÍTŐSTOP, ÉJ- SZAKAI CIKLUS	 
 <p>30° – Hideg Főmosás – öblítések Maximális centrifugálási sebesség 700 ford./perc Max. töltet: 1 kg Kímélő mosási program, amely selyem és kevertszál ruhadarabokhoz alkalmas.</p>	ÖBLÍTŐSTOP, ÉJ- SZAKAI CIKLUS	 
 <p>40° – Hideg Főmosás – öblítések Maximális centrifugálási sebesség 900/1000 ford./perc¹⁾ Max. töltet 1 kg Ez a program nagyon kényes ruhadarabok, például fehérnemű, melltartó és alsónemű számára alkalmas.</p>	CENTRIFUGÁLÁS, ÖBLÍTŐSTOP, ÉJ- SZAKAI CIKLUS	 
 <p>Öblítés – Hosszú centrifugálás Maximális centrifugálási sebesség 1000/1200/1400 ford./perc¹⁾ Max. töltet 6 kg Ezzel a programmal kiöblítheti és kicentrifugálhatja a kézzel mosott pamut ruhaneműket. Az öblítés hatékonyságának növeléséhez válassza az EXTRA ÖBLÍTÉS opciót. Ekkor a mosógép további öblítéseket végez.</p>	CENTRIFUGÁLÁS, ÖBLÍTŐSTOP, ÉJ- SZAKAI CIKLUS, EXTRA ÖBLÍTÉS	
 <p>Víz leeresztése Max. töltet 6 kg Az öblítőstop és az éjszakai program esetén az utolsó öblítővíz leeresztésére szolgál.</p>		

Program Maximális és minimális hőmérséklet Ciklus leírása Maximális centrifugálási sebesség Maximális ruhatöltet Ruhanemű típusa	Opciók	Mosószer-rekesz
 CENTRIFUGÁLÁS Szivattyúzás és hosszú centrifugálás Maximális centrifugálási sebesség 1000/1200/1400 ford./perc ¹⁾ Max. töltet 6 kg Külön centrifugálás kézzel mosott ruhaneműk számára és olyan programokhoz, amelyek tartalmazzák az „Öblítóstop” és „Éjszakai ciklus” opciót. A megfelelő gomb megnyomásával kiválaszthatja a ruhatípusnak megfelelő centrifugálási sebességet.	CENTRIFUGÁLÁS	
 +  PAMUT TAKARÉKOS 95° -40° Főmosás – öblítések Maximális centrifugálási sebesség 1000/1200/1400 ford./perc ¹⁾ Max. töltet 6 kg Fehér és színtartó pamut Ez a program enyhén vagy normál mértékben szennyezett pamut ruhadarabokhoz választható. A mosás alacsonyabb hőmérsékleten történik, a mosás időtartama pedig meghosszabbodik. Ez lehetővé teszi a jó mosási hatékonyság elérését energiatakarékosság mellett.	CENTRIFUGÁLÁS, ÖBLÍTŐSTOP, ÉJSZAKAI CIKLUS, ELŐMOSÁS, EXTRA ÖBLÍTÉS	 ³⁾  
 VASALÁSKÖNNYÍTŐ 60° – Hideg Főmosás – öblítések Maximális centrifugálási sebesség 900 ford./perc Max. töltet 1 kg A program kiválasztásával a gyűrődés elkerülése érdekében a készülék kímélően mossa és centrifugálja a ruhaneműt. Ezáltal megkönnyíti a vasalást. Ezen kívül a mosógép további öblítéseket végez.	CENTRIFUGÁLÁSI SEBESSÉG CSÖKKENTÉSE, ÖBLÍTŐSTOP, ELŐMOSÁS, EXTRA ÖBLÍTÉS	 ³⁾  
 FARMER 60° – Hideg Főmosás – öblítések Maximális centrifugálási sebesség 900/1000/1200 ford./perc Max. töltet 3 kg Ez a program kifejezetten farmerruhák (pl. farmernadrágok, -ingek és -dzsekik), valamint jersey-ből készült anyagok mosására szolgál (az extra öblítés opció automatikusan bekapcsol).	CENTRIFUGÁLÁS, ÖBLÍTŐSTOP, ÉJSZAKAI CIKLUS, ELŐMOSÁS	 ³⁾  
 SPORT INTENZÍV 40° – Hideg Előmosás – főmosás – öblítések Maximális centrifugálási sebesség: 900 ford./perc Max. töltet: 2,5 kg A program erősen szennyezett sportruházat mosására szolgál. A sáros foltok eltávolítására a mosógép a főmosás előtt automatikusan mosószer nélküli előmosási ciklust ad a programhoz.	CENTRIFUGÁLÁS, ÖBLÍTŐSTOP, ÉJSZAKAI CIKLUS, EXTRA ÖBLÍTÉS	 

Program Maximális és minimális hőmérséklet Ciklus leírása Maximális centrifugálási sebesség Maximális ruhatöltet Ruhanemű típusa	Opciók	Mosószer-rekesz
 SPORT ENYHE 30° Főmosás – öblítések Maximális centrifugálási sebesség 700 ford./perc Max. töltet 2,5 kg Rövid program enyhén szennyezett kevertszálas sport-ruhákhoz.		
 /KI Az éppen folyamatban lévő program törléséhez vagy a gép kikapcsolásához.		

1) *típustól függően*

2) *Ha a **10** gomb megnyomásával a Gyors vagy a Szupergyors opciót választja, javasoljuk, hogy a táblázat alapján csökkentse a maximális töltetet. A teljes töltetet is választhatja, de a tisztítási eredmény mérsékelt lesz. Ha a Frissítés vagy a Szuper frissítés opciót választja, a töltet méretének további csökkentését ajánljuk.*

3) *Ha folyékony mosószert használ, ELŐMOSÁS nélküli programot kell választania.*

Ápolás és tisztítás

 **Vigyázat** Le kell választania a készüléket az elektromos hálózatról, mielőtt bármilyen tisztítási vagy karbantartási munkát végezne.

Vízköltlenítés

A használt víz rendszerint tartalmaz vízkövet. Jó elképzelés az, ha időközönként vízlágyítószerrel használja a mosógépet. Alkalmazza ezt bármilyen ruhanemű mosása nélkül, és a vízlágyító gyártójának útmutatásai szerint. Ez segíteni fog a vízkőlerakódások kialakulásának megelőzésében.

Minden mosás után

Hagyja egy ideig nyitva az ajtót. Ez segít megelőzni a penészesedést és a kellemetlen szagok kialakulását a készülék belsejében. Ha a mosás után az ajtót nyitva hagyja, azzal az ajtó tömítését védelmi is elősegíti.

Karbantartási mosás

Alacsony hőmérsékletű mosásokkal lehetséges a dob belsejében lévő maradványlerakódások eltávolítása.

Javasoljuk, hogy rendszeresen végezzen karbantartási mosást.

Karbantartási mosás futtatása:

- A dobban nem lehet semmilyen ruhanemű.

- Válassza ki a legmelegebb pamutmosási programot.
- Normál mennyiségű mosószert használjon, ami biológiai tulajdonságokkal rendelkező por legyen.

Külső tisztítás

A készülék külső felületét csak vízzel és szappannal tisztítsa meg, majd törölje alaposan szárazra.

Fontos A készülékház tisztításához ne használjon alkoholt, oldószert vagy más hasonló terméket.

A mosószertartó tisztítása

A mosószertartót rendszeresen tisztítani kell. A mosópor és az adalékanyagok adagolófiókját rendszeresen tisztítani kell.

A retest lefele nyomva és a fiókot kifelé húzva vegye ki a mosószertartót.

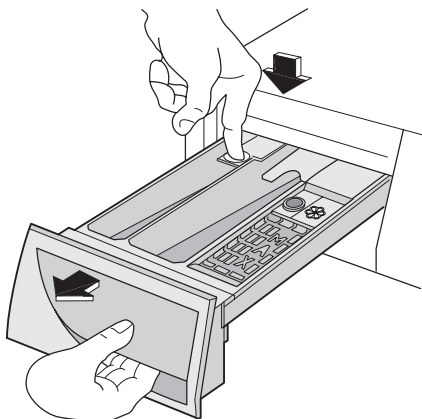

Mossa le csap alatt, hogy eltávolítsa az esetleges mosópor-lerakódásokat. A tisztítás megkönnyítése érdekében az adalékszereknek fenntartott rekesz felső része kivethető. Mossa le az összes részt vízzel.

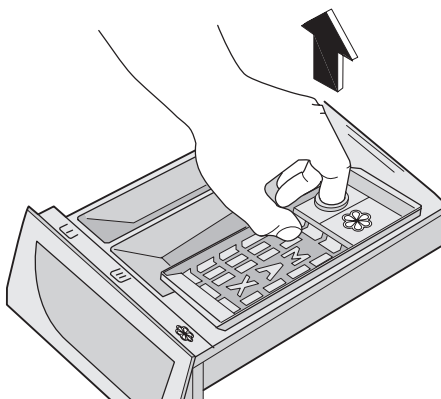

A mosószertartó rekeszt kefével tisztítsa meg.

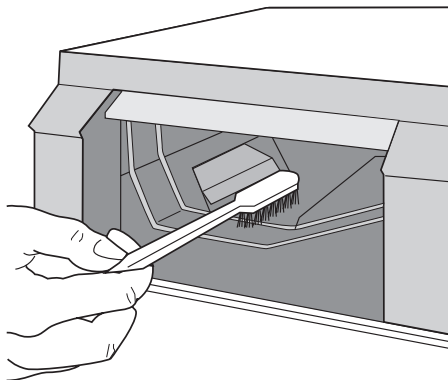

Mosódob

Rozsdásodások alakulhatnak ki a dobon a mosnivalóval bekerülő korrózív hatású tárgyak vagy a vasat tartalmazó csapvíz miatt.

Fontos Ne tisztítsa a mosódobot savas vízkőmentesítő szerrel, klórtartalmú sűrűlőszerrel vagy acélgapottal.

1. A dobon lévő rozsdásodásokat rozsdamentes acél tisztítására alkalmas tisztítószerekkel távolítsa el.
2. Futtasson le egy mosási ciklust ruhanevel, hogy eltávolítsa a tisztítószerek esetleges maradványait.

Program: Rövid pamut program maximális hőmérsékleten, és töltsön be kb. 1/4 mérőpohár mosószert.

Az ajtó tömítése

Időről időre ellenőrizze az ajtó körüli tömítést, és vegyen ki minden dolgot a mélyedésekből.

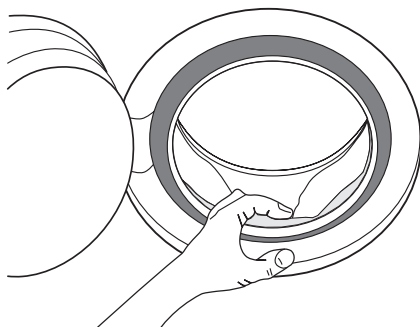

Ürítőszivattyú

A szivattyút rendszeresen ellenőrizni kell, és különösen, ha

- a készülék nem üríti ki a vizet, és/vagy nem centrifugál;
- a készülékből furcsa zaj hallható a víz ürítése közben, mely a kivezető szivattyút elzáró tárgyak jelenlétének tudható be, mint biztosítótűk, érmék stb.
- probléma merül fel a vízleeresztésnél (további részletekért lásd a "Mit tegyek, ha..." részt).

! **Vigyázat** A szivattyúajtó kinyitása előtt kapcsolja ki a készüléket, és húzza ki a tápkábel a fali csatlakozóaljzatból.

A következők szerint járjon el:

1. Húzza ki a csatlakozódugót a csatlakozóaljzatból.
2. Szükség esetén várja meg, amíg a víz kihűl.
3. Nyissa ki a szivattyúnál lévő ajtót.

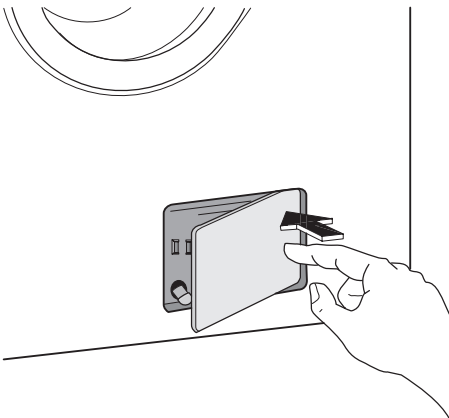

4. Helyezzen egy edényt a szivattyú közélebe, amelybe a gépből távozó víz folyhat.
5. Húzza ki a tartalék vízvezető csövet, tegye az edénybe, és vegye le róla a dugót.

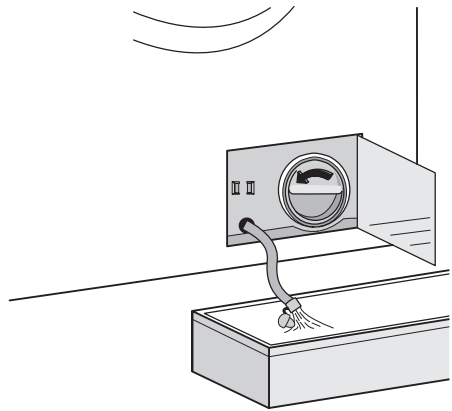

6. Amikor már nem folyik belőle víz, csavarja le a szivattyú fedelét az óramutató járásával ellentétes irányba forgatva, és vegye ki a szűrőt. Szükség esetén használjon egy fogót. Tartson kéznél egy rongyot, amivel felitathatja a vizet, amely a fedél eltávolításakor távozhat a gépből. Tisztítsa meg a szűrőt folyó víz alatt, hogy eltávolítson belőle minden szöszet.
7. Távolítsa el a szivattyúházból és a szivattyú lapátkerekéről az idegen tárgyakat és a szöszöket.

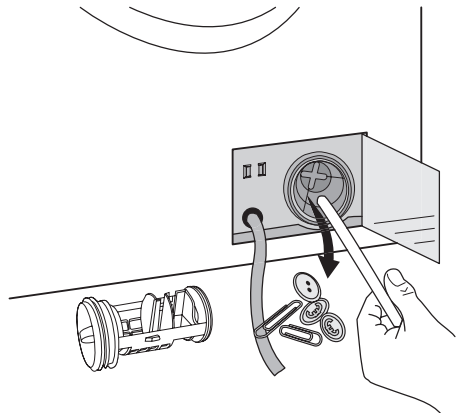

8. Figyelmesen ellenőrizze, hogy a szivattyú lapátkereke forog-e (szaggatottan forog). Ha nem forog, lépjen kapcsolatba a szervizközpontjával.

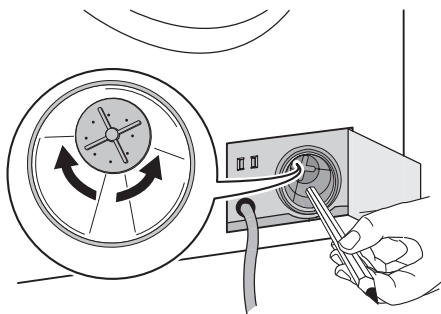

9. Tegye vissza a dugót a szivattyú tartalék kivezető csövére, majd helyezze vissza a helyére a csövet.
10. Helyezze vissza a szűrőt a szivattyúba a speciális vezetőhüvelybe. Jól csavarja vissza a szivattyú fedelét az óramutató járásával megegyező irányba forgatva.

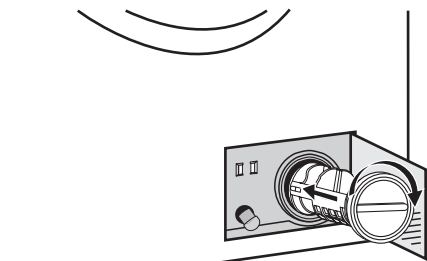

11. Csupkja be a szivattyúajtót.

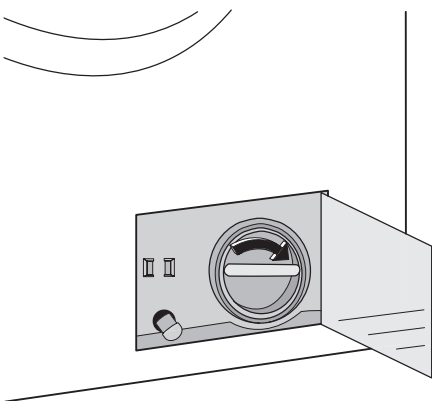

Amikor a készülék használatban van, a kiválasztott programtól függően, forró víz lehet a szivattyúban.

Soha ne távolítsa el a szivattyú fedelét mosási ciklus alatt, mindig várjon, amíg a készülék befejezte a ciklust, és üres. Amikor visszahe-lyezi a szivattyú fedelét, győződjön meg arról, hogy megfelelően rászorította, nem szivárog, és kisgyermek nem tudja eltávolítani.

A vízvezető szűrők tisztítása

Ha azt észleli, hogy a mosógép nem vesz fel vizet a mosáshoz, ellenőrizze, hogy nem záródott-e el a befolyócső szűrője.

1. Zárja el a vízcsapot.
2. Csavarja le a befolyócsövet.
3. Tisztítsa meg a csőben lévő szűrőt egy kemény sörtéjű kefével.

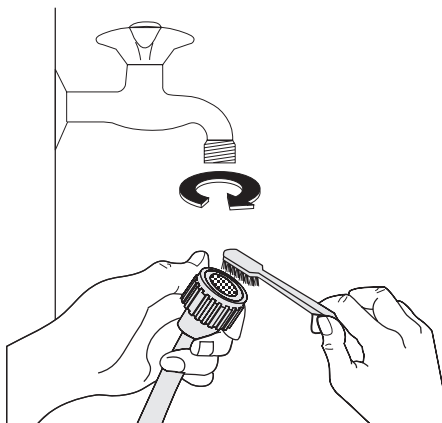

4. Csavarja vissza a csövet a csapra.
5. Csavarja le a csövet a gépről. Tartson a közelben egy törülőruhát, mert némi víz kifolyhat.
6. Tisztítsa meg a szelepből lévő szűrőt egy kemény sörtéjű kefével vagy egy ruhadarabbal.

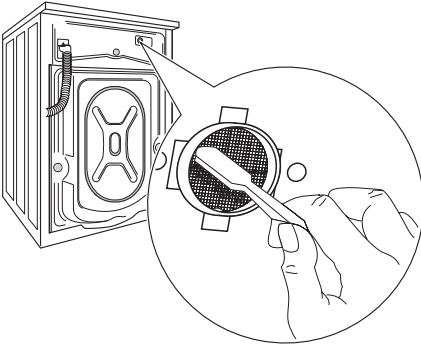

7. Csavarja vissza a csövet a gépre, és ügyeljen arra, hogy a csatlakozás szoros legyen.
8. Nyissa ki a vízcsapot.

Víz kiürítése szükség esetén

Ha a gép nem üríti ki a vizet, a következőket kell tenni:

1. Húzza ki a dugót a konnektorból.
2. Zárja el a vízcsapot.
3. Szükség esetén várja meg, amíg a mosóvíz kihűl.
4. Nyissa ki a szivattyúnál lévő ajtót.
5. Tegyen egy edényt a padlózatra, és helyezze bele a kivezető cső végét. Vegye le róla a dugót. A víz a gravitáció miatt belefolyik az edénybe. Amikor az edény megtelik, tegye vissza a sapkát a csőre. Ürítse ki az edényt. Addig ismételje ezt az eljárást, amíg még folyik víz a gépből.
6. Ha szükséges, a fent leírt módon tisztítsa meg a szivattyút.

7. Tegye vissza a dugót, és akassza vissza a kivezető csövet;
8. Csavarja vissza a szivattyút, és csukja be az ajtót.

Fagyveszély

Ha a gépet olyan helyen állították fel, ahol a hőmérséklet $0\text{ }^{\circ}\text{C}$ alá süllyedhet, a következők szerint járjon el:

1. Zárja el a vízcsapot, és csavarja le a befolyócsövet a csapról;
2. Helyezze a szivattyú kivezető csövének a végét és a befolyócső végét a padlózatra elhelyezett edénybe, és vezesse ki a vizet;
3. Csavarja vissza a befolyócsövet, és helyezze vissza a helyére a szivattyú kivezető csövét, ügyelve arra, hogy lezárja az erre szolgáló dugóval.

Ezen műveletek elvégzésével a gépben maradt víz kifolyik, ezzel elkerülhető a jégképződés, és így a készülék károsodása.

Amikor ismét üzembe helyezi a gépet, győződjön meg arról, hogy a környezeti hőmérséklet meghaladja a $0\text{ }^{\circ}\text{C}$ -ot.

Fontos Minden egyes alkalommal, amikor a vizet a kivezető csövön keresztül kiüríti, ezt követően kb. 2 liter vizet a mosószertartó főmosás szerinti rekeszébe kell önteni, majd le kell futtatni a vízleeresztő programot. Ez működésbe hozza az **ECO** szelepegységet, amellyel elkerülheti, hogy a mosószert egy része a következő mosáskor felhasználatlanul maradjon a gépben.

Mit tegyek, ha...

Bizonyos problémák az egyszerű karbantartás hiánya vagy mulasztások miatt következnek be, ezek szerelő hívása nélkül is könnyen orvosolhatók. Kérjük, a helyi szerviz megkeresése előtt végezze el az alább felsorolt ellenőrzéseket.

Előfordulhat, hogy a gép működése közben a **8** gomb **piros** jelzőfénye villogni kezd, és a következő riasztási kódok egyike megjelenik a kijelzőn, és hangjelzés hallható 20 másodpercenként, jelezve, hogy a gép nem működik:

- **E10** : baj van a vízellátással.
- **E20** : baj van a víz elvezetésével.
- **E40** : nyitva az ajtó.

A probléma megszüntetését követően nyomja meg az **8** gombot a program újraindításához. Ha a probléma az összes ellenőrzés után is fennáll, forduljon a lakhelye szerinti szakszervizhez.

Probléma	Lehetséges ok/Megoldás
<p>A mosógép nem indul el:</p>	<p>Az ajtó nincs becsukva. E40</p> <ul style="list-style-type: none"> • Zárja be jól az ajtót. <p>A dugó nem megfelelően van beillesztve a hálózati aljzatba.</p> <ul style="list-style-type: none"> • Illessze a csatlakozódugót a hálózati aljzatba. <p>Nincs feszültség a hálózati aljzatban.</p> <ul style="list-style-type: none"> • Ellenőrizze lakásának elektromos hálózatát. <p>A fő olvadóbiztosíték kiégett.</p> <ul style="list-style-type: none"> • Cserélje ki a biztosítékot. <p>A programválasztó nincs megfelelően beállítva, és nem nyomta meg a 8 gombot.</p> <ul style="list-style-type: none"> • Forgassa el a programválasztót, és nyomja meg a 8 gombot ismét. <p>Késleltetett indítás lett kiválasztva.</p> <ul style="list-style-type: none"> • Ha a ruhaneműt azonnal ki kell mosni, törölje a késleltetett indítást. <p>A GYERMEKZÁR be van kapcsolva.</p> <ul style="list-style-type: none"> • Kapcsolja ki az eszközt.
<p>A gép nem szív be vizet:</p>	<p>A vízcsap el van zárva. E10</p> <ul style="list-style-type: none"> • Nyissa ki a vízcsapot. <p>A befolyócső összenyomódott vagy megtört.</p> <p>E10</p> <ul style="list-style-type: none"> • Ellenőrizze a befolyócső csatlakozását. <p>Eltömődött a befolyócsőben lévő szűrő vagy a bevezető szelep szűrője. E10</p> <ul style="list-style-type: none"> • Tisztítsa meg a vízbevezető szűrőket (További részleteket lásd "A vízbevezető szűrők tisztítása" címszó alatt). <p>Az ajtó nincs jól becsukva. E40</p> <ul style="list-style-type: none"> • Zárja be jól az ajtót.
<p>A készülék vizet vesz fel, de rögtön ki is üríti:</p>	<p>A kifolyócső vége túl alacsonyan van.</p> <ul style="list-style-type: none"> • Olvassa el "A víz leeresztése" fejezet idevonatkozó bekezdését.
<p>A gép nem ereszti le a vizet, és/vagy nem centrifugál:</p>	<p>A kifolyócső összenyomódott vagy megtört.</p> <p>E20</p> <ul style="list-style-type: none"> • Ellenőrizze a kifolyócső csatlakozását. <p>Eldugult a lefolyó szűrője. E20</p> <ul style="list-style-type: none"> • Tisztítsa meg a leeresztő szűrőt. <p>Olyan opció vagy program került kiválasztásra, amely a dobban maradó vízzel fejeződik be, vagy amely kihagyja az összes centrifugálási fázist.</p> <ul style="list-style-type: none"> • Kapcsolja ki az opciót. • Válassza az ürtési vagy a centrifugálási programot. <p>A ruhanemű nem egyenletesen oszlik el a dobban.</p> <ul style="list-style-type: none"> • Rendezze el a ruhaneműt.

Probléma	Lehetséges ok/Megoldás
Víz van a padlózaton:	<p>Túl sok mosószert vagy nem megfelelő mosószert használ a mosáshoz (túl sok hab keletkezik).</p> <ul style="list-style-type: none"> • Csökkentse a mosószert mennyiségét, vagy használjon másikat. <p>Ellenőrizze, hogy nem szivárogo-e a befolyócső valamelyik illesztéke. Nem mindig lehet könnyen meglátni, hogy folyik-e a víz a csövön; ellenőrizze, hogy nedves-e a cső.</p> <ul style="list-style-type: none"> • Ellenőrizze a befolyócső csatlakozását. <p>Megsérült a kifolyócső.</p> <ul style="list-style-type: none"> • Cserélje ki egy újjal. <p>A szűrőre a tisztítás után nem tették vissza a sapkát, vagy a szűrőt nem megfelelően csavarták be.</p> <ul style="list-style-type: none"> • Tegye vissza a sapkát a szűrőre, vagy csavarja teljesen be a szűrőt.
A mosás eredménye nem kielégítő:	<p>Túl kevés vagy nem megfelelő mosószert használt.</p> <ul style="list-style-type: none"> • Növelje a mosószert mennyiségét, vagy használjon másikat. <p>Mosás előtt nem kezelte a makacs foltokat.</p> <ul style="list-style-type: none"> • Használjon a kereskedelemben kapható termékeket a makacs foltok kezeléséhez. <p>Nem a megfelelő hőfokot állította be.</p> <ul style="list-style-type: none"> • Ellenőrizze, hogy a megfelelő hőmérsékletet választotta-e. <p>Túl nagy mennyiségű ruhát tett a gépbe.</p> <ul style="list-style-type: none"> • Helyezzen kevesebb ruhaneműt a dobba.
Nem nyílik ki az ajtó:	<p>A program még mindig fut.</p> <ul style="list-style-type: none"> • Várja meg a mosási ciklus végét. <p>Az ajtózárra még nem oldott ki.</p> <ul style="list-style-type: none"> • Várjon, amíg a 9 jelzőfény ki nem alszik. <p>Víz van a dobban.</p> <ul style="list-style-type: none"> • Válassza az ürítés vagy a centrifugálás programot a víz kiürítéséhez.
A gép vibrál vagy zajos:	<p>A szállításhoz használt csavarokat vagy csomagolást nem távolította el.</p> <ul style="list-style-type: none"> • Ellenőrizze, hogy a készülék üzembe helyezése megfelelő-e. <p>Nem állította be egyenlő magasságra a lábakat</p> <ul style="list-style-type: none"> • Ellenőrizze, hogy a készülék szintezése megfelelő-e. <p>A ruhanemű nem egyenletesen oszlik el a dobban.</p> <ul style="list-style-type: none"> • Rendezze el a ruhaneműt. <p>Lehet, hogy túl kis mennyiségű ruhanemű van a dobban.</p> <ul style="list-style-type: none"> • Helyezzen be több ruhaneműt.

Probléma	Lehetséges ok/Megoldás
Későn indul a centrifugálás, illetve a gép egyáltalán nem centrifugál:	<p>Az elektronikus kiegyensúlyozó rendszer megszakította a centrifugálást, mert a ruhanemű egyenetlenül oszlott el a dobban. A ruhanemű a dob ellenkező irányba forgásával kerül egyenes elosztásra. Lehet, hogy a dob többszöri ilyen irányú forgására van szükség ahhoz, hogy az egyensúly visszaálljon, és rendes centrifugálás induljon be. Ha néhány perc elteltével sem oszlik el megfelelően a ruhanemű, akkor a gép nem végzi el a centrifugálást.</p> <ul style="list-style-type: none"> • Rendezze el a ruhaneműt.
A gép szokatlan zajt bocsát ki:	<p>A gépbe szerelt motor más hagyományos motortípusokhoz képest szokatlan zajt ad ki. Ez az új típusú motor lágyabb indítást biztosít, a ruhaneműt pedig egyenetlesebben osztja el centrifugálás közben a dobban, ugyanakkor pedig fokozott stabilitást kölcsönöz a gépnek.</p>
Nem látható víz a dobban:	<p>A modern technológián alapuló mosógépek rendkívül hatékonyan üzemelnek, nagyon kevés vizet használnak fel, ami nem befolyásolja a teljesítményüket.</p>

Ha nem sikerül kijavítani vagy meghatározni a problémát, forduljon szakszervízhez. A telefonálás előtt jegyezze fel a gép típusát, gyári számát és a vásárlás időpontját, mert ezeket a szakszervíz kérni fogja Öntől.

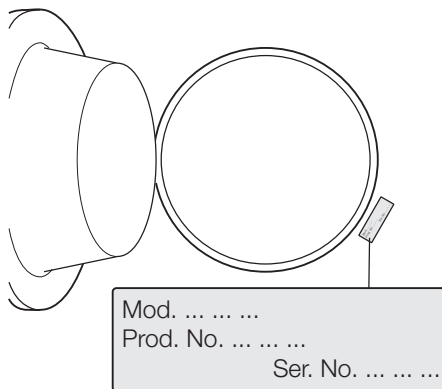

Műszaki adatok

Méret	Szélesség Magasság Mélység	60cm 85cm 63cm
Elektromos csatlakoztatás	Az elektromos csatlakoztatásra vonatkozó információk a készülék ajtajának belső szélén lévő adattáblán található.	
Hálózati víznyomás	Minimum Maximum	0,05 MPa 0,8 MPa
Maximális töltet	Pamut	6 kg

Centrifugálási sebesség	Maximum	1000 fordulat/perc (EWF 106410W) 1200 fordulat/perc (EWF 126410W) 1400 fordulat/perc (EWF 146410W)
-------------------------	---------	---

Műszaki adatok

Márkajelzés	Electrolux			
Forgalmazó neve	Electrolux Lehel Kft 1142 Budapest Erzsébet kir.-né útja 87.			
Modellnév	EWF 106410 W	EWF 126410 W	EWF 146410 W	
	Mértékegység	Értékek		
Energiaosztály	(tartomány: A – G , ahol A – leg-hatékonyabb és G – legkevésbé hatékony)	A		
Energiafogyasztás kWh-ban, normál, 60°C-os pamut program használatával	(a tényleges energiafogyasztás a készülék használati módjától függ)	1.02		
Mosási hatékonyság	(tartomány: A – G , ahol A – leg-hatékonyabb G – legkevésbé hatékony)	A	A	A
Centrifugálási hatékonyság	(tartomány: A – G , ahol A – leg-hatékonyabb, G – legkevésbé hatékony)	C	B	B
Maradék nedvesség normál 60°C-os pamut programnál	%	60	53	53
Maximális centrifugálási sebesség 60 C-os pamut programnál	ford./perc	1000	1200	1400
Mosási töltet normál, 60°C-os pamut program esetében	kg	6		
Vízfogyasztás normál, 60°C-os pamut program esetében	liter	46		
Programidő normál, 60°C-os pamut program esetében	perc	150		

200 mosás átlagos éves energiafogyasztása normál, 60° C hőmérsékletű pamut program esetében	kW (becsült éves vízfogyasztás 4 tagú család esetén)	204		
200 mosás átlagos éves vízfogyasztása normál 60° C hőmérsékletű pamut program esetében	liter (becsült éves vízfogyasztás 4 tagú család esetén)	9200		
Mosóprogram zajszintje normál, 60°C-os pamut program esetében	dB/A	54	54	54
Centrifuga zajszintje normál, 60°C-os pamut program esetében	dB/A	76	76	76

Fogyasztási értékek

Program	Energiafogyasztás (kWh)	Vízfogyasztás (liter)	Program időtartama (perc)
Fehér pamut 95°	2	61	A programok időtartamára vonatkozóan, kérjük, nézze meg a kezelőpanel kijelzőjét.
Pamut 60°	1.3	58	
Pamut Takarékos 60° 1)	1.02	46	
Pamut 40°	0.7	58	
Műszál 40°	0.5	50	
Kímélő 40°	0.55	60	
Gyapjú 30°	0.25	53	

1) A "Pamut Takarékos" 60 °C-on 6 kg töltettel az energiatakarékosági címkén szereplő adatok referenciaprogramja az EGK 92/75 sz. szabványának megfelelően.

i A táblázatban látható energiafogyasztási adatok csupán tájékoztató jellegűek, azok a mosásra váró ruha mennyiségé-

től, típusától, a víz alaphőmérsékletétől és a környezeti hőmérséklettől függően változhatnak.

Üzembe helyezés

Kicsomagolás

Használat előtt távolítsa el a szállításhoz használt csavarokat és a csomagolóanyagot.

Javasoljuk, hogy minden szállításhoz használt eszközt őrizzen meg esetleges későbbi szállítások idejére.

1. Miután eltávolított minden csomagolást, óvatosan fektesse a gépet a hátlapjára, és távolítsa el a mosógép alján található polisztirolblokkot.

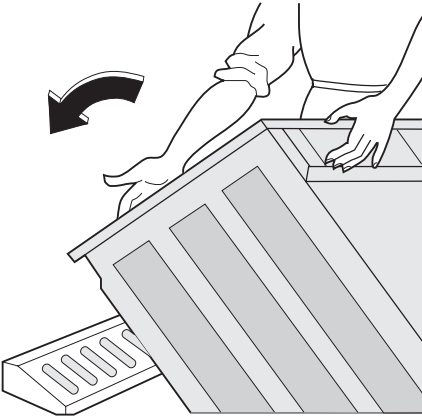

2. Vegye ki a hálózati tápkábelt, a befolyócsövet és a kifolyócsövet a készülék hátlapján lévő csőtartókból.

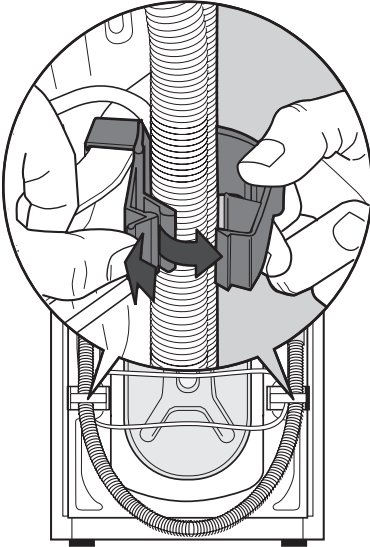

3. Csavarozza ki a három csavart.

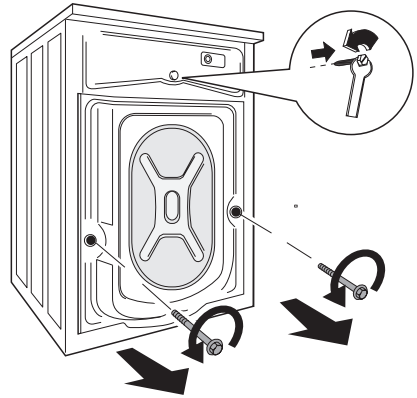

4. Csúsztassa ki az ott található műanyag távtartókat.

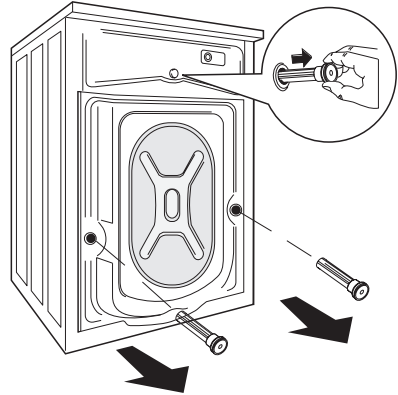

5. Nyissa ki a kerek ajtót, és távolítsa el a polisztirolelembet, amely az ajtó tömítésére van ragasztva.

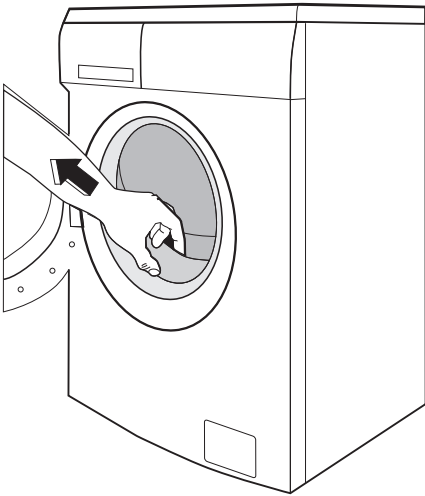

6. Dugaszolja be a kisebb felső lyukat és a két nagyot a megfelelő műanyag dugaszokkal, amelyek a kezelési kézikönyvet tartalmazó zacskóban vannak.

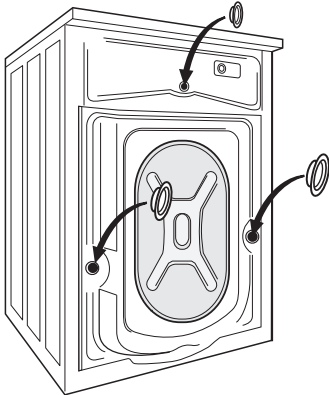

Elhelyezés

A gépet egy kemény, egyenletes padlófelületen kell elhelyezni. Győződjön meg arról, hogy a gép körül a levegő áramlását ne akadályozza szőnyeg, padlószőnyeg stb. A gépnek nem szabad a konyha falához vagy bútoraihoz érni. Vízszintezze be a mosógépet a lábak emelésével vagy lesüllyesztésével. Lehetséges, hogy nehéz a lábak beállítása, mivel önzáró anyát tartalmaznak, de a gépnek vízszintesen és stabilan **KELL** állnia. Ha szükséges, használjon vízszintezőt a beállítás ellenőrzéséhez. Bármilyen szükséges módosítás csőkulccsal elvégezhető. A pon-

tos vízszintbe állítás megelőzi a vibrációt, a zajt és a készülék elmozdulását az üzemelés alatt.

- Figyelem** Ne helyezzen a gép alá kartont, fát vagy hasonló anyagot a padlózát esetleges szinteltéréseinek a kiegyenlítésére.

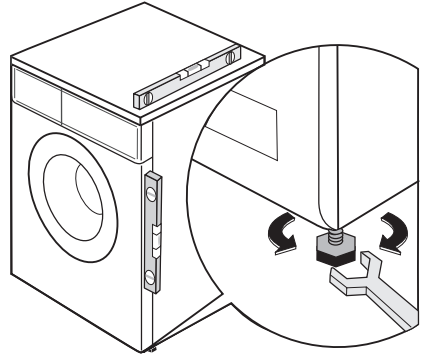

Vízellátás

- Vigyázat** A készüléket a hidegvízvezetékhez kell csatlakoztatni.

1. Csatlakoztassa a készülékhez mellékelt befolyócsövet egy 3/4"-os csavarmentes csaphoz. Mindig a készülékhez mellékelt csövet használja.

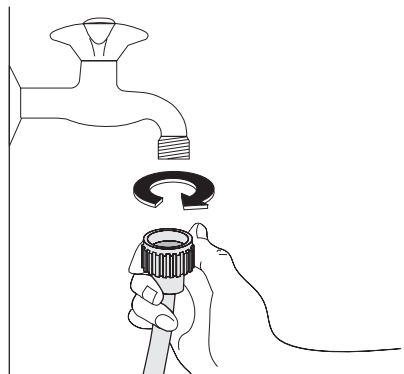

Fontos Ne használja a korábbi mosógépről származó befolyócsövet a vízvezetékhez való csatlakozására.

2. A befolyócső másik vége, amely a géphez csatlakozik, elforgatható a képen látható módon.

Ne helyezze el a befolyócsövet lefelé.
A vízcsap helyzetétől függően a csövet
balra vagy jobbra szögben vezesse el.

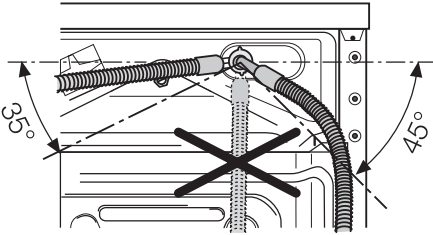

3. A szorítógyűrű meglazításával állítsa be helyesen a csövet. Miután beállította a befolyócsövet, ügyeljen arra, hogy megszorítsa ismét a szorítógyűrűt a szivárgások megelőzése érdekében.

A befolyócsövet nem szabad meghosszabbítani. Ha a cső túl rövid lenne, és nem ohajtja a csapot áthelyezni, egy másik, erre a célra szolgáló hosszabb, komplett csövet kell venni.

Fontos Ha új vagy hosszabb ideig nem használt csővezetékre kell csatlakoznia, ajánlatos egy bizonyos mennyiségű vizet áttereszteni rajta, mielőtt a befolyócsövet rákötné. Ily módon a csövekben lévő esetleges lerakódások eltávolíthatók.

Vízkievezés

A kifolyócsövet három különböző módon lehet elhelyezni.

- **A mosdókagyló szélére helyezve** a géphez mellékelt műanyag könyökcső segítségével. Ez esetben fontos, hogy a cső meghajlított része vízleeresztés közben ne csússzon le a peremről. Ennek érdekében a csaphoz vagy a falhoz rögzítheti azt (például egy darab spárgával).

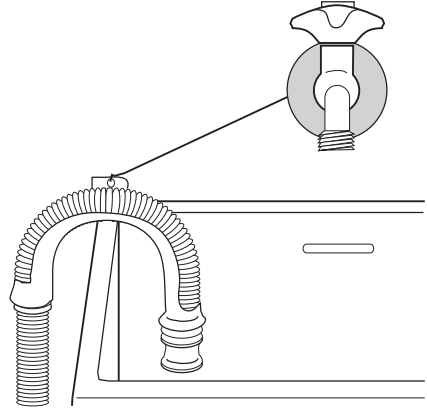

- **A mosdókagyló kivezetésének egyik leágazásához csatlakoztatva.** Ennek a leágazásnak a szagelzáró fölött kell elhelyezkednie oly módon, hogy a cső könyök része legalább 60 cm-re legyen a talajtól.
- **Vízlefolyó hálózatra**, ahol a bekötésnek legalább 60 és legfeljebb 90 cm magasan kell elhelyezkednie. A kifolyócső végének mindig levegőzni kell, azaz a lefolyócső belső átmérőjének meg kell haladnia a kifolyócső külső átmérőjét. A kifolyócsövön nem lehetnek törések.

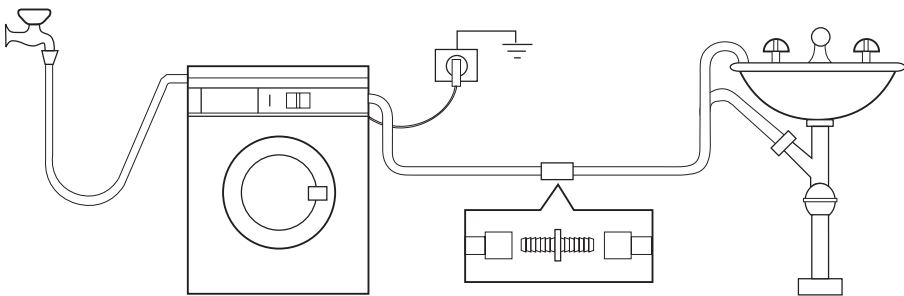

A kifolyócső hossza nem haladhatja meg a maximális 4 métert. További kifolyócsövet és illesztőelemet a helyi szervizben szerezhet be.

Elektromos csatlakoztatás

Az elektromos csatlakoztatásra vonatkozó információk a készülék ajtajának belső szélén lévő adattáblán található.

Ellenőrizze, hogy lakóhelyének hálózata alkalmas-e a szükséges maximális terhelés elviselésére, figyelembe véve a többi használatban lévő készüléket is.

 **A gépet földelt aljzathoz csatlakoztassa!**

 **A gyártó semminemű felelősséget nem vállal a fenti biztonsági**

szabályok be nem tartásából adódó károk, illetve sérülések esetén.

 **Az elektromos kábel a gép üzembe helyezése után legyen könnyen hozzáférhető.**

 **Amennyiben a tápvezetéket ki kell cserélni, azt egy szakszerviznek kell elvégeznie.**

Környezetvédelmi tudnivalók

A terméken vagy a csomagoláson található

 szimbólum azt jelzi, hogy a termék nem kezelhető háztartási hulladékként. Ehelyett a terméket el kell szállítani az elektromos és elektronikai készülékek újrahasznosítására szakosodott megfelelő begyűjtő helyre. Azzal, hogy gondoskodik ezen termék helyes hulladékba helyezéséről, segít megelőzni azokat, a környezetre és az emberi egészségre gyakorolt potenciális kedvezőtlen következményeket, amelyeket ellenkező esetben a termék nem megfelelő hulladékkezelése okozhatna. Ha részletesebb tájékoztatásra van szüksége a termék újrahasznosítására vonatkozóan, kérjük, lépjen kapcsolatba a helyi önkormányzattal, a háztartási hulladékok kezelését végző szolgálattal vagy azzal a bolttal, ahol a terméket vásárolta.

Csomagolóanyagok

A  jelzéssel ellátott anyagok újrahasznosíthatók.

>PE<=polietilén

>PS<=polisztirol

>PP<=polipropilén

Annak érdekében, hogy újrahasznosításra kerüljenek, a megfelelő helyre (vagy tartályokba) kell őket elhelyezni.

Környezetvédelmi tanácsok

Ha takarékoskodni szeretne a vízzel, energiával, és hozzá szeretne járulni a környezet védelméhez, az alábbi ötleteket ajánljuk a figyelmébe:

- A normál szennyezettségű ruhaneműt előmosás nélkül is kimoshatja, mert így mosószert, vizet és időt takarít meg (és egyben védi a környezetet!).
- A gép gazdaságosabban üzemel, ha teljesen meg van töltve.
- Megfelelő előkezeléssel a foltok és a korlátozott mértékű szennyezettség eltüntethető; a ruhanemű ekkor alacsonyabb hőfokon is kimosható.
- A mosószert a víz keménységi foka, a szennyezettség mértéke és a mosni kívánt ruhanemű mennyisége szerint adagolja.

Electrolux. Thinking of you.

Düşüncelerinizi www.electrolux.com.tr adresinden bizimle daha fazla paylaşın

İçindekiler

Güvenlik bilgileri	55	Bakım ve temizlik	68
Ürün tanımı	57	Servisi aramadan önce	72
Kontrol Paneli	58	Teknik veriler	75
İlk kullanım	61	Tüketim değerleri	76
Kişiselleştirme	61	Montaj	76
Günlük kullanım	61	Elektrik Bağlantısı	80
Yararlı ipuçları ve bilgiler	64	Çevreyle ilgili bilgiler	80
Yıkama programları	66		

Önceden haber verilmeksizin değişiklik yapma hakkı saklıdır.



Güvenlik bilgileri

Önemli Dikkatle okuyun ve ileride kullanım için saklayın.

- Cihazınızın güvenliği sektör standartlarına ve cihaz güvenliğine ilişkin yasal gerekliliklere uygundur. Bununla birlikte, imalatçı olarak size aşağıdaki güvenlik uyarılarını vermeyi bir görev kabul ederiz.
- İleride kullanmak üzere bu kullanma kılavuzunu cihazla birlikte muhafaza etmeniz çok önemlidir. Eğer bu cihazı başka birisine satar veya vererseniz ya da evinizden taşınır ve cihazınızı eski evinizde bırakırsanız, yeni kullanıcının cihazın fonksiyonlarını ve ilgili uyarıları öğrenebilmesi için kullanma kılavuzunun cihazla birlikte verildiğinden emin olun.
- Cihazı monte etmeden ve kullanmadan önce bunları dikkatle OKUMALISINIZ.
- Cihazı ilk kez çalıştırmadan önce, nakliye sırasında cihazda herhangi bir hasar oluşup oluşmadığını gözden geçirin. Hasarlı bir cihazın asla elektrik fişini takmayın. Eğer hasarlı parçalar varsa, satıcınızla temasa geçin.
- Eğer cihaz, sıcaklığın sıfırın altına düştüğü kış aylarında teslim edildiye ilk kez kullanmadan önce 24 saat boyunca oda sıcaklığında saklayın.

Genel güvenlik

- Bu ürünün özelliklerini herhangi bir şekilde değiştirmek veya ürünü farklılaştırmaya çalışmak tehlikelidir.

- Yüksek sıcaklıktaki yıkama programları esnasında, kapak camı ısınabilir. Dokunmayın!
- Küçük ev hayvanlarının tamburun içine girmemesine dikkat edin. Bunu önlemek için, lütfen kullanmadan önce tamburun içini kontrol edin.
- Jeton, toplu iğneler, çiviler, vidalar, taşlar gibi nesnelere veya diğer sert ve keskin cisimlere çok büyük bir hasara neden olabilir, dolayısıyla bunlar makineye konulmamalıdır.
- Sadece önerilen miktarda çamaşır yumuşatıcı ve deterjan kullanın. Aşırı miktarda kullanım, çamaşırınıza zarar verebilir. Kullanılacak miktarlarla ilgili üreticinin önerilerini dikkate alın.
- Çoraplar, bağcıklar, yıkanabilir kemerler gibi küçük parçaları, makine teknesi ile dahili tamburun arasına sıkışabileceklerinden, bir yıkama torbasına veya yastık kılıfının içine koyun.
- Çamaşır makinenizi sert cisimler içeren maddeleri, kenarı dikili olmayan malzemeleri veya yırtık malzemeleri yıkamak için kullanmayın.
- Kullandıktan, temizledikten ve bakımını yaptıktan sonra daima cihazın fişini prizden çekin ve su musluğunu kapatın.
- Makineyi hiçbir zaman kendi başınıza tamir etmeye çalışmayın. Deneyimsiz kişilerce yapılacak tamir işlemleri yaralanmalara veya ciddi anzalara neden olabilir. Onarım işlemleri için servis merkezinizle irtibata geçin.

çin. Daima orijinal yedek parça kullanılması-
sını talep edin.

Montaj

- Bu cihaz ağırdır. Taşırken dikkatli olunmalıdır.
- Cihazı ambalajından çıkartırken, hasarlı olup olmadığını kontrol edin. Eğer şüpheleniyorsanız, cihazı kullanmayın ve servis merkezini arayın.
- Tüm ambalaj ve nakliye civataları kullanmadan önce çıkarılmalıdır. Buna uyulmaması halinde cihazınız ve diğer eşyalarınız ciddi hasar görebilir. Kullanma kılavuzundaki ilgili bölüme bakın.
- Cihazın montajı bittikten sonra, su giriş hortumunun ve tahliye hortumunun cihazın altında kalmadığından ve cihaz üst tablasının elektrik kablosunu duvara sıkıştırıldığından emin olun.
- Eğer makine halı kaplı bir zemine konuluyorsa, havanın cihazın altında rahatça dolaşabilmesi için lütfen ayaklarını ayarlayın.
- Montajdan sonra hortumlarda ve bağlantılarda bir su kaçağı olmadığından daima emin olun.
- Eğer cihaz buzlanmanın olduğu bir yere monte ediliyorsa lütfen "donma tehlikeleri" bölümünü okuyun.
- Bu cihazın montajı için gerekli herhangi bir su bağlantısı, kalifiye bir su tesisatçısı veya uzman bir kişi tarafından yapılmalıdır.
- Bu cihazın montajı için gerekli herhangi bir elektrik bağlantısı, kalifiye bir elektrik teknisyeni veya uzman bir kişi tarafından yapılmalıdır.

Kullanım

- Bu cihaz, sadece ev içi kullanım için tasarlanmıştır. Tasarlandığı amaçlardan başka bir amaç için kullanılmamalıdır.
- Sadece makinede yıkanabilir tipte çamaşırları yıkayın. Her giysisinin etiketindeki bilgileri dikkate alın.
- Makineye aşırı miktarda çamaşır doldurmayın. Yıkama Programları Tablosu'na bakın.
- Çamaşırları yıkamadan önce ceplerinin boş olduğundan ve düğmeler ve fermuarların kapatılmış olduğundan emin olun. Yıpranmış veya yırtılmış çamaşırları yıkamaktan kaçınin ve boya, mürekkep, pas ve çim lekesi gibi lekeleri yıkamadan önce

özel işlemden geçirin. İçi telli sütyenler makinede YIKANMAMALIDIR.

- Uçucu petrol ürünlerine temas etmiş giysiler makinede yıkanmamalıdır. Eğer uçucu temizlik deterjanları kullanılıyorsa, giysileri makineye koymadan önce bu sıvıların giysiden tamamen çıkarıldığından emin olunmalıdır.
- Fişi prizden çekmek için asla elektrik kablosundan çekmeyin; daima fişin kendisini tutarak çekin.
- Eğer elektrik kablosu, kontrol paneli hasarlıysa veya makine üst levhası veya alt tabanı çamaşır makinesinin iç motor kısımlarına erişilebilecek kadar hasarlıysa, çamaşır makinesini asla kullanmayın.

Çocuk güvenliği

- Bu cihaz, cihazın doğru kullanımını sağlayacak sorumlu bir kişinin denetimi veya bilgilendirmesi olmaksızın fiziksel, algısal veya zihinsel yetenekleri düşük ya da bilgi ve deneyim eksikliği olan kişilerce (çocuklar da dahil) kullanılmak üzere tasarlanmamıştır.
- Çocukların, cihazla oynamadıklarından emin olacak şekilde gözetim altında tutulması gerekir.
- Ambalaj malzemeleri (örneğin; plastik film, polistiren köpük) çocuklar için tehlikeli olabilir - boğulma tehlikesi! Bunları çocukların ulaşamayacağı yerlere koyun.
- Tüm deterjanları çocukların ulaşmaya-
cağı, güvenli bir yere koyun.
- Çocukların vevma evcil hayvanların tamburun içine girmemesine dikkat edin. Çocukların ve evcil hayvanların makinenin içinde kalmalarını önlemek için makinede özel bir fonksiyon / aygıt bulunmaktadır. Bu aygıt aktive etmek için, kapağın içindeki düğmeyi yarık kısmı yatay pozisyona gelinceye kadar saat yönünde döndürün (basmadan). Gerekirse bir bozuk para kullanın.

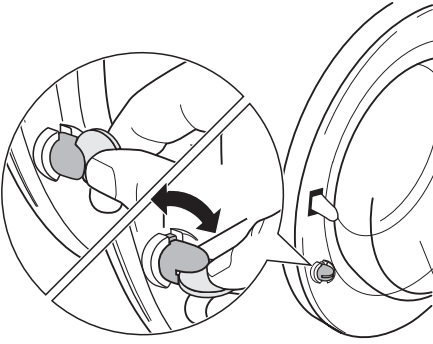

Bu aygıtı devre dışı bırakmak ve kapağın kapanmasını sağlamak için, yarık kısım dikey pozisyona gelinceye kadar düğmeyi saatin tersi yönde döndürün.

Ürün tanımı

i Yeni cihazınız, az su, enerji ve deterjan tüketimiyle daha etkin bir sonuç için tüm modern gereksinimleri karşılamaktadır. Yeni yıkama sistemi, deterjanın tam olarak kullanılmasını sağlar ve su tüketimini azaltarak enerjiden tasarruf sağlar.

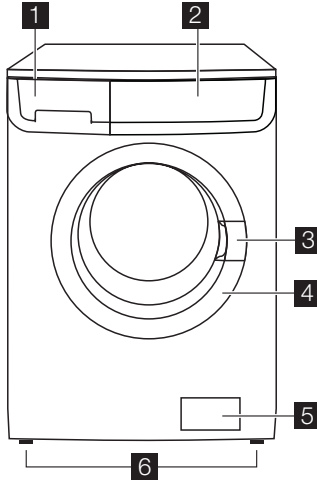

1 Deterjan çekmecesesi

2 Kontrol paneli

3 Kapak açma kolu

4 Bilgi etiketi

5 Tahliye pompası

6 Ayarlanabilir ayaklar

Deterjan çekmecesı

☐ Ön yıkama veya ıslatma aşamasında kullanılan deterjan ya da leke çıkarma aşamasında (varsa) kullanılan leke çıkarıcı bölmesi. Ön yıkama ve ıslatma deterjanı, yıkama programı başlamadan önce konulur. Leke çıkarıcı, leke çıkarma aşamasında konulur.

☐ Ana yıkama için kullanılan toz veya sıvı deterjan bölmesi. Eğer sıvı deterjan kullanıyorsanız, bunu program başlamadan **hemen önce** koyun.

☒ Sıvı katkı maddeleri (yumuşatıcı, kola) bölmesi.

Kullanılacak miktarlarla ilgili üreticinin tavsiyelerine uyun ve deterjan çekmecesindeki **«MAX»** işaretini geçmeyin. Herhangi bir çamaşır yumuşatıcı veya kola maddesi, yıkama programı başlatılmadan önce bölmeye konmalıdır.

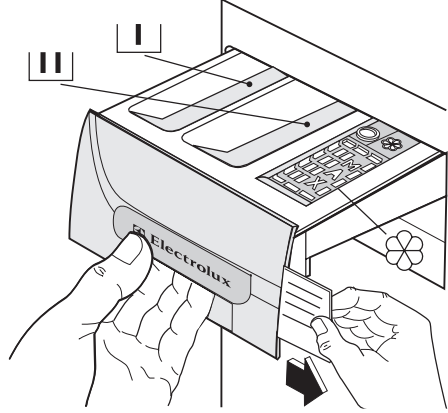

Program tablosu

Cihazla birlikte farklı dillerde çeşitli program tabloları da verilmiştir. Bir tanesi deterjan çekmecesinin ön tarafındadır ve diğerleri de kul-

lanma kılavuzuna iliştilmiştir. Çekmecedeki tablo kolayca değiştirilebilir; çekmecedeki tabloyu sağa doğru çekerek çıkartınız ve ısıtılmış olduğunuz dildeki tabloyu yerleştiriniz.

Kontrol Paneli



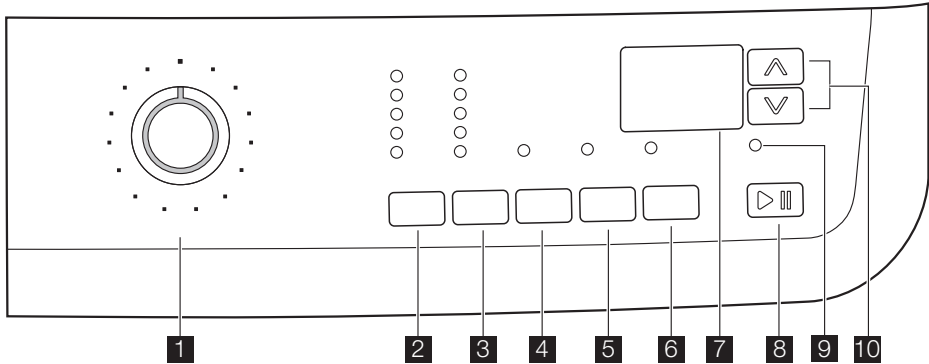



☐ Aşağıda kontrol panelinin bir resmi verilmiştir. Resimde, program seçme düğmesinin yanı sıra tuşlar, pilot ışık ve gösterge de gösterilmektedir. Bunlar, müteakip sayfalarda ilgili rakam karşılıkları ile belirtilmektedir.



- 1 Program seçme düğmesi
- 2 SICAKLIK tuşu
- 3 DEVİR DÜŞÜRME tuşu
- 4 ÖN YIKAMA tuşu
- 5 EKSTRA DURULAMA tuşu

- 6 GECİKMELİ BAŞLATMA tuşu
- 7 Gösterge
- 8 BAŞLAT / BEKLET tuşu
- 9 KAPAK KİLİTLİ pilot ışığı
- 10 ZAMAN KONTROLÜ tuşları

Semboller tablosu

	= Pamuklu		= Spor Hafif
	= Sentetikler		= Özel programlar
	= Hassas çamaşırlar		= Sıcaklık
	= Yünlüler		= Soğuk yıkama
	= İpekliiler		= Gece programı
	= İç çamaşırları		= Suda bekletme
	= Boşaltma		= Ön yıkama
	= Durulama		= Ekstra Durulama
	= Sıkma		= Gecikmeli Başlatma
	= Ekonomi		= Başlat/Beklet
	= Kolay Ütüleme		= Kapak kilidi
	= Kot Çamaşırlar		= Zaman Kontrolü (Time Manager)
	= Spor Yoğun		= Çocuk kilidi

Program seçme düğmesi

Makineyi açıp/kapatmanızı ve/veya bir program seçmenizi sağlar.

Sıcaklık

Bu tuş, yıkama sıcaklığını artırmanızı veya azaltmanızı sağlar.

Devir düşürme

Bu tuşa basarak, seçilen programın maksimum sıkma hızını düşürebilir veya kullanılabiliir seçeneği/seçenekleri seçebilirsiniz.

Suda bekletme

Bu fonksiyonu seçtiğinizde, çamaşırların kırışmasını önlemek için son durulama suyu boşaltılmaz. Kapağı açmadan önce suyu boşaltmak gerekecektir. Suyu boşaltmak için, lütfen "Programın sonunda" bölümünü okuyunuz.

Gece programı

Bu fonksiyonu seçtiğinizde, çamaşırların kırışmaması için makine son durulama suyunu boşaltmaz ve tüm sıkma aşamaları atlanır. Bu yıkama devri çok sessizdir ve gece ya da elektriğin daha ucuz olduğu diğer saatlerde seçilebilir. Bazı programlarda, durulamalar daha fazla su ile yapılacaktır. Kapağı açmadan önce suyu boşaltmak gerekecektir. Suyu

boşaltmak için, lütfen "Programın sonunda" bölümünü okuyunuz.

Ön yıkama

Bu seçenek ile makine, ana yıkama öncesinde bir ön yıkama devri gerçekleştirir. Yıkama süresi artırılabilecektir. Bu seçenek, ağır kirli çamaşırlar için önerilir.

Ekstra durulama

Bu cihaz, enerji tasarrufu sağlayacak şekilde tasarlanmıştır. Çamaşırların ekstra su kullanılarak durulanması gerekiyorsa (ekstra durulama), bu seçeneği seçin. Makine bazı ek durulama işlemleri uygular. Bu seçenek, deterjanlara karşı alerjisi olan kişiler için ve suyun çok yumuşak olduğu bölgeler için önerilir.

Gecikmeli başlatma

Yıkama programı, 30 dak. - 60 dak. - 90 dak. ve 2 saat ve daha sonra 20 saate kadar 1'er saatlik artışlar halinde bu tuş kullanılarak ertelenebilir.

Başlat/Beklet

Bu tuş, seçilen programı başlatır veya durdurur.

Zaman kontrolü (Time Manager)

Bu tuşlar, cihazın otomatik olarak önerdiği program süresini değiştirmenizi sağlar

Kapak kilitleti pilot ışığı

Program çalışmaya başladığında pilot ışığı **9** yanar ve kapağın açılabilceği zamanı belirtir:

- Işık yanıyor: Kapak açılmaz. Makine çalışıyor veya tamburda su varken durmuştur.

- Işık sönmüşse: Kapak açılabilir. Program tamamlanmıştır veya su boşaltılmıştır.
- Işık yanıp sönüyorsa: Kapak açılıyor.

Gösterge

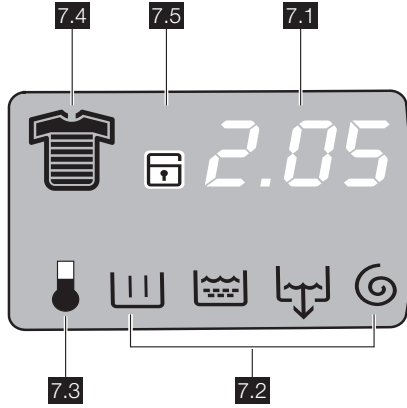

Gösterge, aşağıdaki bilgileri görüntüler:

7.1:

• Seçilen programın süresi

Bir program seçildikten sonra, süresi saat ve dakika cinsinden gösterilir (örneğin **2.05**). Bu süre, her bir çamaşır tipi için önerilen maksimum yük esasına göre otomatik olarak hesaplanır. Program başlatıldıktan sonra, geriye kalan süre her dakika güncellenir.

• Gecikmeli başlatma

İlgili tuş ile seçilen gecikme ayarı birkaç saniyelikliğine göstergede görüntülenir, daha sonra seçilen programın süresi tekrar görüntülenir.

• Alarm kodları

İşletim problemleri olması halinde, bazı alarm kodları görüntülenebilir, örneğin **E20** («Servis çağırmadan önce» bölümüne bakın).

• Yanlış seçenek seçimi

Eğer ayarlanan yıkama programıyla uyumlu olmayan bir seçenek seçilirse, **Err** mesajı ekranın altında birkaç saniye süreyle görüntülenir ve **8** tuşunun entegre kırmızı ışığı yanıp sönmeye başlar.

• Program sonu

Program sona erdiğinde yanıp sönen üç sıfır gösterilir; pilot ışığı **9** ve **8** tuşunun pilot ışığı söner ve kapak açılabilir.

7.2: Yıkama programı aşama simgeleri

- Yıkama
- Durulamalar
- Boşaltma
- Sıkma



Yıkama programını seçtiğinizde, yıkama programını oluşturan çeşitli aşamalara karşılık gelen aşama simgeleri gösterge ekranının alt kısmında gösterilir. Makinede bulunan **8** tuşuna bastığınızda, sadece çalışan aşamanın simgesi yanık kalır.

7.3: Isıtma aşaması

Yıkama aşaması süresince gösterge ekranında, makinenin tamburdaki suyu ısıtma aşamasına geçtiğini belirten bir sıcaklık simgesi görüntülenir.



7.4: Kirlilik derecesi simgeleri

- Yoğun
- Normal
- Günlük
- Hafif
- Hızlı
- Süper Hızlı

- Havalandırma 
- Hızlı Havalandırma 

Bir program seçerken gösterge ekranında makine tarafından otomatik olarak öngörülen

İlk kullanım

-  Elektrik ve su bağlantılarının montaj talimatlarına uygun yapıldığından emin olun.
- Tamburdaki polistiren bloğu ve diğer malzemeleri çıkartın.
-  EKO valfini çalıştırmak amacıyla deterjan çekmecesinin ana yıkama

kirlilik derecesini belirten bir simge görüntülenir.

7.5: Çocuk güvenliği kilidi  (bkz. «Çocuk Kilidi» paragrafı).

bölmesine **ECO** 2 litre su koyun. Daha sonra, tambur ve kazandaki olası üretim kalıntılarını çıkarmak için makineye çamaşır koymadan bir pamuklu yıkama programı başlatınız. Ana yıkama bölümüne 1/2 ölçek deterjan koyunuz ve makineyi çalıştırınız.

Kişiselleştirme

Sesli ikaz sinyalleri

Makinede, aşağıdaki durumlarda uyarıda bulunan bir sesli ikaz cihazı bulunmaktadır:

- Programın sonunda.
- Eğer bir arıza varsa.

4 ve **5** tuşlarına aynı anda yaklaşık **6 saniye** basılı tutarsanız, sesli ikaz fonksiyonu (işletim sorunları olması durumları haricinde) devre dışı kalır. Bu 2 tuşa tekrar basıldığında, sesli ikaz fonksiyonu tekrar aktive edilir.

Çocuk güvenliği kilidi

Bu aygıt, çocukların yaralanabileceği veya cihaza zarar verebileceği endişesi taşımadan

cihazınızı gönül rahatlığı ile denetimsiz bırakabilmenizi sağlar. Bu fonksiyon, çamaşır makinesi çalışmadığı zaman bile aktif durumda kalır.

Bu seçeneği ayarlamanızın iki yolu vardır:

1. **8** tuşuna basmadan önce: Makinenin çalıştırılması mümkün olmayacaktır.
2. **8** tuşuna bastıktan sonra: Başka bir programın veya seçeneğin seçilmesi mümkün olmayacaktır.

Bu seçeneği aktive etmek veya devre dışı bırakmak için **5** ve **6** tuşlarına aynı anda 6 saniye kadar basıp,  simgesi görününceye veya kayboluncaya kadar basılı tutunuz.

Günlük kullanım

Çamaşırların yerleştirilmesi

Kapağın kolunu dikkatlice dışa doğru çekerek kapağı açınız. Çamaşırları yerleştirmeden önce, mümkün olduğunca silkeleyiniz ve tambura teker teker koyunuz. Kapağı kapatınız.

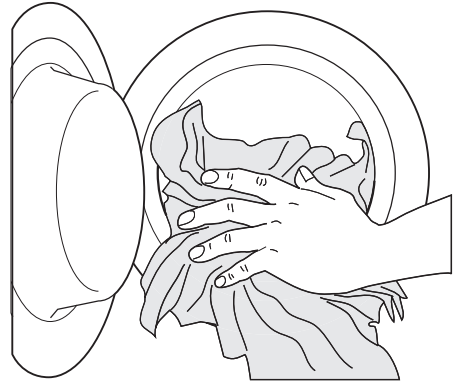

Deterjanın ve çamaşır yumuşatıcının ölçülmesi

Deterjan çekmecesi durana kadar dışarı çekiniz. Gerekli olan deterjan miktarını ölçünüz ve ana yıkama bölmesine (L) bölmesine veya seçili programa/seçeneğe uygun bölmeye koyunuz (daha fazla bilgi için "Deterjan çekmecesini" bölümüne bakınız).

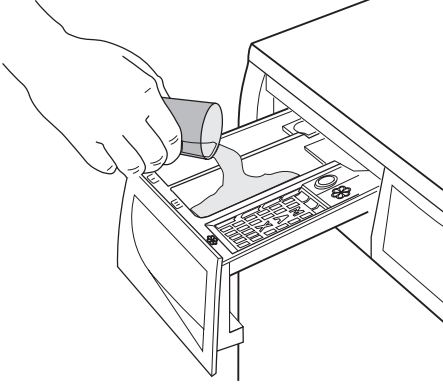

Eğer gerekirse, çamaşır yumuşatıcıyı (⊗) ile işaretli bölmeye koyunuz (kullanılan miktar çekmedeki "MAX" işaretini geçmemelidir). Çekmeceyi yavaşça kapatınız.

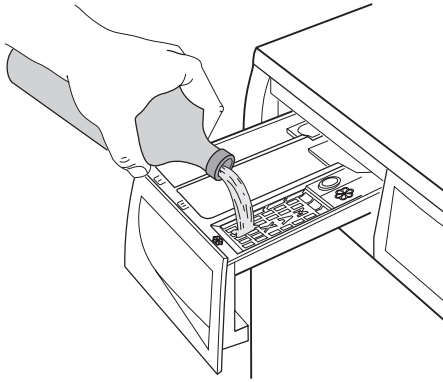

Program seçme düğmesini (1) kullanarak istenilen programın seçilmesi

Program seçme düğmesini istenilen programa getiriniz. Çamaşır makinesi, seçmiş olduğunuz programa uygun bir sıcaklık değeri önerir ve buna uygun maksimum sıkma hızını otomatik olarak seçer. İlgili tuşları kullanarak bu değerleri değiştirebilirsiniz. **8** tuşunun **yeşil** pilot ışığı yanıp sönmeye başlar. Program seçme düğmesi saat yönünde veya saatin tersi yönde döndürülebilir. Programı

sıfırlamak veya makineyi kapatmak için **0** pozisyonuna getiriniz.

Programın sonunda makineyi kapamak için program seçme düğmesini **0 konumuna getirin.**

! **Dikkat** Makine çalışıyor haldeyken program seçme düğmesini başka bir programa getirirseniz, yanlış bir seçim yapıldığını bildirmek üzere **8** tuşunun **kırmızı** pilot ışığı 3 kez yanıp söner ve **Err** mesajı göstergede görüntülenir. Makine yeni seçilen programı uygulamayacaktır.

Program seçenek tuşları

Programa bağlı olarak, farklı fonksiyonlar kombine edilebilir. Bunlar, istenilen program seçildikten sonra ve **8** tuşuna basılmadan önce seçilmelidir.

2 tuşuna basarak sıcaklığın seçilmesi

Bir program seçildiğinde, cihaz otomatik olarak bu program için varsayılan sıcaklığı önerir. Eğer çamaşırınızı farklı bir sıcaklıkta yıkamak istiyorsanız, sıcaklığı artırmak veya azaltmak için bu tuşa devamlı basınız.

3 tuşuna basarak sıkma hızının azaltılması

İsteddiğiniz programı seçtikten sonra, cihazınız bu program için öngörülen maksimum sıkma hızını otomatik olarak uygulayacaktır. Eğer çamaşırınızı farklı bir hızda sıkmak istiyorsanız, sıkma hızını değiştirmek için **3** tuşuna devamlı basınız. Karşılık gelen ışık yacaktır.

Kullanılabilir seçeneklerin 3, 4 ve 5 tuşlarına basılarak seçilmesi

Programa bağlı olarak, farklı fonksiyonlar **8** tuşuna basılmadan önce kombine edilebilir. Bir seçenek seçildiğinde, ilgili pilot ışık yanar. Eğer hatalı bir seçenek seçilirse, **8** tuşunun entegre **kırmızı** pilot ışığı 3 defa yanıp söner ve **Err** mesajı birkaç saniyelikliğine göstergede görüntülenir.

i Yıkama programları arasındaki uyumluluk ve seçenekler hakkında bilgi için "Yıkama programları" bölümüne bakınız.

6 tuşuna basarak Gecikmeli Başlatma fonksiyonunun seçilmesi

Programı başlatmadan önce eğer başlatma işleminin ertelenmesini isterseniz, istediğiniz

gecikme süresini seçmek için **6** tuşuna devamlı basınız. Karşılık gelen pilot ışık yanar. Seçilen gecikme süresi değeri (20 saate kadar) gösterge ekranında birkaç saniyelikliğine görüntülenecektir, daha sonra programın süresi tekrar görüntülenecektir.

Bu seçeneği, programı ayarladıktan sonra ve **8** tuşuna basmadan önce seçmelisiniz.

Gecikmeli başlatmayı, **8** tuşuna basmadan önce istediğiniz zaman iptal edebilirsiniz.

Gecikmeli başlatmanın seçilmesi:

1. Programı ve istediğiniz diğer seçenekleri seçiniz.
2. **6** tuşuna basarak gecikmeli başlatma seçeneğini seçiniz.
3. **8** tuşuna basınız;
 - Makine saat bazında geri sayımı başlatır.
 - Program, seçilen gecikme süresi sona erer ermez başlar.

8 tuşuna bastıktan sonra gecikmeli başlatmanın iptal edilmesi:

1. **8** tuşuna basarak çamaşır makinesini BEKLEME durumuna ayarlayınız.
2. **0** sembolü görüntülene kadar bir kez **6** tuşuna basınız.
3. Programı başlatmak için **8** tuşuna tekrar basınız.

Önemli Seçilen gecikme süresi sadece yıkama programı tekrar seçildikten sonra değiştirilebilir.

Gecikmeli Başlatma seçeneği, **BOŞALTMA** programında **seçilemez**.

8 tuşuna basarak programın başlatılması

Seçilen programı başlatmak için **8** tuşuna basınız, **8** tuşunun yeşil pilot lambasının yanıp sönmesi durur.

Çalışan bir programı duraklatmak için, **8** tuşuna basınız; yeşil pilot ışık yanıp sönmeye başlar.

Programı kesintiye uğradığı yerden devam ettirmek için, **8 tuşuna tekrar** basınız. Eğer bir gecikmeli başlatma seçeneğini seçtiyseniz, makine geri sayıma başlayacaktır. Eğer hatalı bir seçenek seçilirse, **8** tuşunun **kırmızı** pilot ışığı 3 kez yanıp söner, **Err** mesajı birkaç saniyelikliğine görüntülenir.

10 tuşunu kullanarak Zaman Kontrolü seçeneğinin seçilmesi

Bu tuşlara devamlı basmak suretiyle, yıkama devrinin süresi artırılabilir veya azaltılabilir. Bir leke simgesi, seçilen leke derecesini belirtmek üzere göstergede görüntülenecektir. Bu seçeneğe sadece **Pamuklular**, **Sentetikler** ve **Hassas Çamaşırlar** programlarında kullanılabilir.

Leke seviyesi	Simge	Çamaşır tipi
Yoğun		Ağır kirli çamaşırlar için
Normal		Normal kirli çamaşırlar için
Günlük		Günlük kirlenen çamaşırlar için
Hafif		Hafif kirli çamaşırlar için
Hızlı		Çok az kirli çamaşırlar için
Süper Hızlı ¹⁾		Kısa süreli kullanılmış veya giyilmiş çamaşırlar için
Havalandırma ¹⁾		Sadece havalandırılacak giysiler için
Hızlı Havalandırma ¹⁾		Sadece birkaç giysinin havalandırılması için

¹⁾ Çamaşır ağırlığını azaltmanızı öneririz (bkz. Yıkama programları tablosu).

²⁾ Bu seçeneği seçtiğinizde, ilgili simge kısa bir süre ekrana gelir ve sonra hemen kaybolur.

Bir seçeneğin veya çalışan bir programın değiştirilmesi

Program başlamadan önce herhangi bir seçeneğin değiştirilmesi mümkündür.

Herhangi bir değişiklik yapmadan önce, **8** tuşuna basarak makineyi duraklatmanız GEREKLİDİR (eğer Zaman Kontrolü seçeneğini değiştirmek isterseniz, çalışmakta olan programı iptal etmeli ve yeniden seçim yapmalısınız).

Çalışan bir programın değiştirilmesi sadece sıfırlamak (resetlemek) suretiyle mümkündür. Program seçme düğmesini önce **0** pozisyonuna, ardından seçmek istediğiniz yeni program pozisyonuna getiriniz. **8** tuşuna tekrar basarak yeni programı başlatınız. Tamburdaki yıkama suyu boşatılmayacaktır.

Bir programın duraklatılması

Çalışan bir programı duraklatmak için **8** tuşuna basınız, karşılık gelen yeşil pilot ışık yanıp sönmeye başlar.

Programı **yeniden başlatmak** için aynı tuşa tekrar basınız.

Bir programın iptal edilmesi

Çalışmakta olan bir programı iptal etmek için, program seçme düğmesini **○** pozisyonuna getiriniz.

Böylece yeni bir program seçebilirsiniz.

Kapağın açılması

Program başladıktan sonra (veya erteleme süresi boyunca) kapak kilitli kalır, kapağı açmak isterseniz, öncelikle **8** tuşuna basarak makineyi **BEKLEME** durumuna alınız.

Birkaç dakika sonra pilot ışık **9** söner ve kapak açılabilir.

Eğer pilot ışık yanık halde kalırsa, bu durum makinenin halen ısıtma işlemi uyguladığını ve su seviyesinin çok yüksek olduğu anlamına gelir. Her halükarda, kapağı açmaya çalışmayınız!

Eğer kapağı açamıyorsanız ancak açmanız gerekiyorsa, program seçme düğmesini **○** pozisyonuna getirerek makineyi kapatmanız gerekmektedir. Birkaç dakika sonra kapak açılabilir (**su seviyesine ve sıcaklığına dikkat ediniz!**).

Kapağı kapattıktan sonra, program ve seçenekleri tekrar seçmek ve **8** tuşuna basmak gerekir.

Programın sonunda

Makine otomatik olarak durur. Ekranda üç kez **0.00** yanıp söner ve **8** tuşunun pilot ışığı söner. Bazı sesli ikazlar verilir.

Eğer tamburda su bırakarak sona eren bir program veya seçenek seçilirse, kapağı açmadan önce suyun boşaltılması gerektiğini belirtmek üzere kapak kilitli durumda kalır. Suyu boşaltmak için aşağıdaki talimatları takip edin:

1. Makineyi kapamak için program seçme düğmesini **○** konumuna alın.
2. Boşaltma veya sıkma programını seçin.
3. Gerekirse ilgili tuşa basarak sıkma hızını azaltın.
4. Şu tuşa basın **8**.

Programın sonunda, kapak kilidi devre dışı kalır ve kapak açılabilir. Makineyi kapamak için program seçme düğmesini **○** pozisyonuna getirerek makineyi kapayın.

Çamaşırları tamburdan çıkarın ve tamburun boş olduğunu dikkatlice kontrol edin. Başka bir yıkama daha yapmayacaksanız, su musluğunu kapatın. Küf ve hoş olmayan kokuların oluşmasını önlemek amacıyla kapağı açık bırakın.

Bekletme modu: Program sona erdikten birkaç dakika sonra enerji tasarrufu sistemi etkin hale getirilir. Gösterge parlaklığı azaltılır.

Herhangi bir tuşa basıldığında cihaz enerji tasarrufu modundan çıkar.

Yararlı ipuçları ve bilgiler

Çamaşırların sınıflandırılması

Her bir giysinin üzerindeki yıkama kodu sembolüne ve üreticinin yıkama talimatlarına uyun. Çamaşırları şu şekilde sınıflandırın: beyazlar, renkliler, sentetikler, hassaslar, yünlüler.

Çamaşırları makineye koymadan önce

Beyazlarla renklileri asla bir arada yıkamayınız. Yıkamada, beyazlar "beyazlığını" yitirebilir.

Yeni alınmış renkli giysiler ilk yıkamada renk verebilir; dolayısıyla bunlar ilk yıkamada ayrı yıkamalıdır.

Yastık kılıflarının düğmelerini kapatınız, fermuarları çekiniz ve kanca ve çitçitleri kapatınız.

Kemer veya uzun bant gibi şeyleri bağlayınız.

İnatçı lekeleri yıkamadan önce çıkartınız.

Özellikle, kirli olan bölgeleri özel bir deterjanla veya macun deterjanla ovunuz.

Perdelere ayrı bir özen gösteriniz. Kancaları çıkartınız veya hepsini bir torbaya veya fileye geçirin.

Lekelerin çıkartılması

İnatçı lekeler sadece su ve deterjanla çıkılabılır. Dolayısıyla, bunların yıkanmadan önce ön işleminden geçirilmesi önerilir.

Kan: Taze lekelerle soğuk su uygulayınız. Kurumuş lekelerde, özel bir deterjanla gecedden suya bastırınız ve sonra sabunlu suyla ovalayınız.

Yağlı boyalar: Leke çıkarıcı benzinle ıslatınız, çamaşırını yumuşak bir bez üzerine seriniz ve lekeyi çitileyiniz; birkaç kere tekrarlayınız.

Kurumuş gres lekeleri: Neftyağı ile ıslatınız, çamaşırını yumuşak bir zemin üzerine seriniz ve lekeyi parmaklarınızla ve pamuklu bir bezle ovunuz.

Pas: Sıcak suda çözülmüş oksalik asit veya bir pas giderici ürün soğuk halde uygulanır. Yakın tarihte meydana gelmemiş eski pas lekelerine dikkat edin, çünkü kumaşın selüloz yapısı delik oluşumuna neden olacak şekilde daha önceden zarar görmüş olabilir.

Küf lekeleri: Ağartıcı uygulayın, iyice durulayın (sadece beyazlar ve solmaz renkliler).

Çimen: Hafifçe sabunlayın ve ağartıcı uygulayın (sadece beyazlar ve solmaz renkliler).

Tükenmez kalem ve tutkal: Asetonla ıslatın³⁾, giysiyi yumuşak bir bez üzerine serin ve lekeyi ovalayın.

Ruj: Yukarıda anlatıldığı gibi asetonla ıslatın, sonra metil alkol uygulayın. Kalmış olabilecek izleri ağartıcı ile çıkartın.

Kırmızı şarap: Su ve deterjana bastırın, durulayıp asetik veya sitrik asit uygulayın, daha sonra tekrar durulayın. Kalmış olabilecek izleri ağartıcı ile çıkartın.

Mürekkep: Mürekkebin tipine göre, kumaşı önce asetonla³⁾, sonra asetik asitle ıslatın; beyaz kumaş üzerinde kalan izleri ağartıcı ile çıkartın ve sonra iyice durulayın.

Zift lekeleri: Önce leke çıkarıcı, metil alkol (mavi ispirto) veya benzinle ön işleminden geçirin, sonra macun deterjanla ovalayın.

Deterjanlar ve katkı maddeleri

İyi yıkama sonuçlarının elde edilmesi ayrıca deterjan seçimine ve israfı önleme ve çevreyi koruma için doğru miktarda deterjan kullanımına bağlıdır.

Ekolojik tipte olsa bile deterjanlar, fazla miktarda kullanıldıklarında doğanın hassas dengesini bozabilen maddeler içerir.

Deterjan seçimi kumaşın tipine (hassas, yünü, pamuklu, vs.), rengine, yıkama sıcaklığına ve kir derecesine göre yapılır.

Genelde kullanılan tüm çamaşır makinesi deterjanları bu makinede de kullanılabilir:

- Her türlü kumaş için toz deterjanlar
- Hassas çamaşırlar (maks. 60°C) ve yünüler için toz deterjanlar
- Tüm çamaşır tiplerinde tercihen düşük sıcaklıkta yıkama programları için (maks. 60°C) veya sadece yünüler için özel sıvı deterjanlar.

Deterjan ve kullanılacak katkı maddeleri, yıkama programı başlatılmadan önce deterjan çekmecesinin uygun bölmelerine konmalıdır. Eğer sıvı deterjanlar kullanılıyorsa, **ön yıkamasız** bir program seçilmelidir.

Çamaşır makinesi, konsantre deterjanın en uygun şekilde kullanımı için bir devridaim sistemine sahiptir.

Kullanılacak miktarlarla ilgili üretici önerilerine riayet ediniz ve **deterjan çekmecesindeki "MAX" işaretini geçmeyiniz**.

Kullanılacak deterjan miktarı

Deterjan tipi ve miktarı, çamaşırın tipine, yük ağırlığına, lekenin zorluğuna ve kullanılan suyun sertliğine bağlıdır.

Cihaz üreticisinin kullanılacak miktarlar hakkındaki talimatlarına riayet ediniz.

Aşağıdaki hallerde daha az deterjan kullanınız:

- Az miktarda çamaşır yıkıyorsanız,
- Çamaşırlar hafif kirli ise,
- Yıkama esnasında çok fazla köpük oluşuyorsa.

Su sertliği dereceleri











Su sertliği, sertlik "derecesi" cinsinden belirtilir. Bölgenizdeki suyun sertliği hakkında bilgiyi ilgili su işleri idaresinden veya yerel yetkilinizden elde edebilirsiniz. Eğer su sertlik derecesi orta veya yüksek ise, üretici firmanın talimatlarına daima uymak suretiyle bir su yumuşatıcı eklemenizi öneririz. Sertlik derecesi yumuşak ise, deterjan miktarını tekrar ayarlayınız.

3) Suni ipekler üzerinde aseton uygulamayın

Yıkama programları

Program Maksimum ve Minimum Sıcaklık Program Devri Açıklaması Maksimum Sıkma Hızı Maksimum Çamaşır Yüğü Çamaşır Tipi	Seçenekler	Deterjan Bölmesi
 PAMUKLU 95° - Soğuk Ana yıkama - Durulamalar Maksimum sıkma hızı 1000/1200/1400 dev/dak ¹⁾ Maks. yük 6 kg. - Azaltılmış miktar 3 kg. Beyaz ve renkli pamuklular için (normal kirliliği çamaşırılar).	SIKMA, SIKMASIZ, SUDA BEKLETME, GECE PROGRAMI, ÖN YIKAMA, EKSTRA DURULAMA, ZAMAN YÖNETİMİ ²⁾	 ³⁾  
 SENTETİKLER 60° - Soğuk Ana yıkama - Durulamalar Maksimum sıkma hızı 900 dev./dk. Maks. yük 3 kg. - Azaltılmış miktar 1,5 kg. Sentetik veya karışık kumaşlar: İç çamaşırını, renkli giysiler, çekmez gömlekler, bluzlar.	DEVİR DÜŞÜRME, SUDA BEKLETME, GECE PROGRAMI, ÖN YIKAMA, EKSTRA DURULAMA, ZAMAN YÖNETİMİ ²⁾	 ³⁾  
 HASSAS ÇAMAŞIRLAR 40° - Soğuk Ana yıkama - Durulamalar Maksimum sıkma hızı 700 dev./dk. Maks. yük 3 kg. - Azaltılmış miktar 1,5 kg. Hassas kumaşlar: Akriikler, viskozlar ve polyesterler.	SUDA BEKLETME, GECE PROGRAMI, ÖN YIKAMA, EKSTRA DURULAMA, ZAMAN YÖNETİMİ ²⁾	 ³⁾  
 YÜNLÜ 40° - Soğuk Ana yıkama - Durulamalar Maksimum sıkma hızı 900/1000 dev/dak ¹⁾ Maks. yük 2 kg Makinede yıkanabilir yünlüler ve ayrıca «elde yıkanabilir» sembolünü taşıyan elde yıkanabilir yünlüler ve hassas çamaşırılar için yıkama programı. Not : Tek bir çamaşır veya çok hacimli çamaşırılar dengesizliğe neden olabilir. Eğer cihaz son sıkma aşamasını gerçekleştirmezse, daha fazla çamaşır koyun, çamaşırılar elinizle tamburun içinde dağıtın ve sonra sıkma programını seçin.	DEVİR DÜŞÜRME SUDA BEKLETME GECE PROGRAMI	 
 İPEKLI 30° - Soğuk Ana yıkama - Durulamalar Maksimum sıkma hızı 700 dev./dk. Maks. yük 1 kg İpek ve karışık sentetik çamaşırılar için uygun hassas yıkama programı.	SUDA BEKLETME, GECE PROGRAMI	 
 İÇ ÇAMAŞIRLARI 40° - Soğuk Ana yıkama - Durulamalar Maksimum sıkma hızı 900/1000 dev/dak ¹⁾ Maks. yük 1 kg Bu program, bayan iç çamaşırılar ve sütyenler gibi çok hassas çamaşırılar için uygundur.	DEVİR DÜŞÜRME SUDA BEKLETME, GECE PROGRAMI	 

Program Maksimum ve Minimum Sıcaklık Program Devri Açıklaması Maksimum Sıkma Hızı Maksimum Çamaşır Yüğü Çamaşır Tipi	Seçenekler	Deterjan Bölmesi
 DURULAMA Durulama - Uzun süreli sıkma Maksimum sıkma hızı 1000/1200/1400 dev/dak ¹⁾ Maks. yük 6 kg Bu program ile elde yıkanmış olan pamuklu giysilerin durulanması ve sıkılması mümkündür. Durulama etkisini artırmak için EKSTRA DURULAMA seçeneğini seçin. Makine bazı ek durulama programları uygulayacaktır.	DEVİR DÜŞÜRME, SUDA BEKLETME, GECE PROGRAMI, EKSTRA DURULAMA	
 BOŞALTMA Suyu boşaltma Maks. yük 6 kg Suda Bekletme ve Gece Programı seçeneği seçili olan programlarda son durulama suyunu boşaltmak içindir.		
 SIKMA Su boşaltma ve uzun süreli sıkma Maksimum sıkma hızı 1000/1200/1400 dev/dak ¹⁾ Maks. yük 6 kg Elde yıkanabilir giysiler için ve Suda Bekletme ile Gece Programı seçeneği olan programlardan sonra uygulanabilir ayrı sıkma işlemi. Sıkılacak olan çamaşırlara uygun hale getirmek üzere ilgili düğmeyi kullanarak sıkma hızını seçebilirsiniz.	DEVİR DÜŞÜRME	
 +  PAMUKLU EKONOMİ 95° -40° Ana yıkama - Durulamalar Maksimum sıkma hızı 1000/1200/1400 dev/dak ¹⁾ Maks. yük 6 kg Beyaz ve solmaz renkli pamuklular Bu program hafif veya normal kirli pamuklu çamaşırlar için seçilebilir. Sıcaklık azaltılacak ve yıkama süresi artırılabilecektir. Böylece, enerjiden tasarruf sağlanırken iyi bir yıkama sonucu elde edilmiş olur.	DEVİR DÜŞÜRME, SUDA BEKLETME, GECE PROGRAMI, ÖN YIKAMA, EKSTRA DURULAMA	 ³⁾  
 KOLAY ÜTÜLEME 60° -Soğuk Ana yıkama - Durulamalar Maksimum sıkma hızı 900 dev./dak. Maks. yük 1 kg Bu tuşa basıldığında, çamaşırlar nazıkçe yıkanır ve kırışıklık yaratmayacak şekilde sıkılır. Böylece ütüleme daha kolay hale gelir. Ayrıca, makine bazı ek durulamalar uygulayacaktır.	DEVİR DÜŞÜRME, SUDA BEKLETME, ÖN YIKAMA, EKSTRA DURULAMA	 ³⁾  

Program Maksimum ve Minimum Sıcaklık Program Devri Açıklaması Maksimum Sıkma Hızı Maksimum Çamaşır Yükü Çamaşır Tipi	Seçenekler	Deterjan Bölmesi
 KOT ÇAMAŞIRLAR 60° -Soğuk Ana yıkama - Durulamalar Maksimum sıkma hızı 900/1000/1200 dev/dak Maks. yük 3 kg Bu program ile, kot pantolonları, gömleklere veya ceketleri ve ayrıca yüksek-teknoloji ürünü maddelerden yapılmış kazakları yıkamak mümkündür (Ekstra Durulama seçeneği otomatik olarak devreye sokulur).	DEVİR DÜŞÜRME SUDA BEKLETME GECE PROGRAMI, ÖN YIKAMA	 ³⁾  
 SPOR - YOĞUN 40° -Soğuk Ön yıkama - Ana yıkama - Durulamalar Maksimum sıkma hızı 900 dev./dk. Maks. yük 2,5 kg Bu program ağır kirli spor kıyafetleri için uygundur. Ana yıkamadan önce çamur lekelerini çıkarmak için, makine otomatik olarak bir ön yıkama aşaması ekleyecektir.	DEVİR DÜŞÜRME, SUDA BEKLETME, GECE PROGRAMI, EKSTRA DURULAMA	 
 SPOR HAFİF 30° Ana yıkama - Durulamalar Maksimum sıkma hızı 700 dev./dk. Maks. yük 2,5 kg Hafif kirli karışık kumaşlı spor giysileri için kısa program.		 
 / KAPALI Çalışmakta olan yıkama programını iptal etmek veya makineyi kapamak için.		

1) modele bağlı olarak

2) Hızlı Yıkama veya Süper Hızlı Yıkama seçeneğini **10** tuşuna basarak seçerseniz, maksimum yükü belirtilen şekilde azaltmanızı öneririz. Tam yük mümkün olmakla birlikte, temizleme sonuçlarında kötüleşmeye neden olabilmektedir. Havalandırma veya Hızlı Havalandırma seçeneğini seçerseniz, çamaşır ağırlığını daha da azaltmanızı öneririz.

3) Sıvı deterjanlar kullanılıyorsa, ÖN YIKAMA bulunmayan bir program seçilmelidir.

Bakım ve temizlik

 **Uyarı** Herhangi bir temizlik veya bakım işlemi yapmadan önce cihazın elektrik beslemesini kesmeniz (fişini çekmeniz) gerekmektedir.

Kireç çözme

Kullandığımız su normalde kireç içerir. Makinede periyodik olarak bir su yumuşatıcı toz kullanılması iyi bir fikirdir. Bunu, bir çamaşır yıkama işleminden ayrı olarak ve yumuşatıcı üreticisinin talimatlarına göre yapınız. Bu işlem, kireç kalıntılarının oluşumunu önlemeye yardımcı olacaktır.

Her yıkamadan sonra

Kapağı bir süre açık bırakınız. Bu durum, cihazın içerisinde küf ve artık su kalıntı kokularının önlenmesine yardımcı olacaktır. Bir yıkamadan sonra kapağın açık bırakılması ayrıca kapak contasının da korunmasına yardımcı olacaktır.

Koruyucu yıkama

Düşük sıcaklıktaki yıkama işlemlerinin kullanımı, tambur içinde kalıntıların oluşmasına neden olabilir.

Düzenli aralıklarla bir koruyucu yıkama işlemi uygulanmasını öneririz.

Bir koruyucu yıkama işlemi için:

- Tamburda çamaşır olmamalıdır.
- En sıcak pamuklu yıkama programını seçiniz.
- Biyolojik özellikleri olan bir toz deterjandan normal ölçekte kullanınız.

Dış temizlik

Cihazın dış kasasını sadece sabun ve su ile temizleyiniz ve iyice kurulayınız.

Önemli Cihazın gövdesini temizlemek için metil alkol, çözücüler veya benzeri ürünler kullanmayınız.

Deterjan çekmecesinin temizlenmesi

Deterjan çekmecesini düzenli olarak temizlenmelidir.

Yıkama toz deterjanı ve katkı maddesi çekmecesini düzenli olarak temizlenmelidir. Çekmeceyi, dili aşağı doğru bastırarak ve dilşarı doğru çekerek çıkartınız.

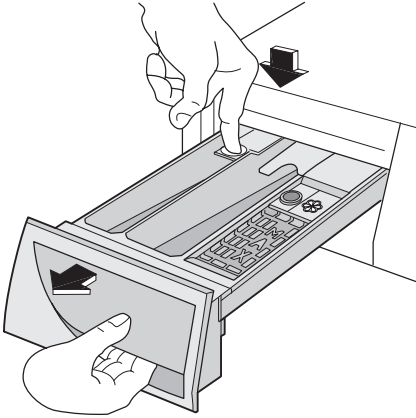

Birikmiş toz kalıntılarını çıkartmak için akan bir musluk altında yıkayınız.

Temizliği daha rahat yapmak için, katkı maddesi bölmesinin üst kısmı çıkartılmalıdır. Tüm kısımları su ile temizleyiniz.

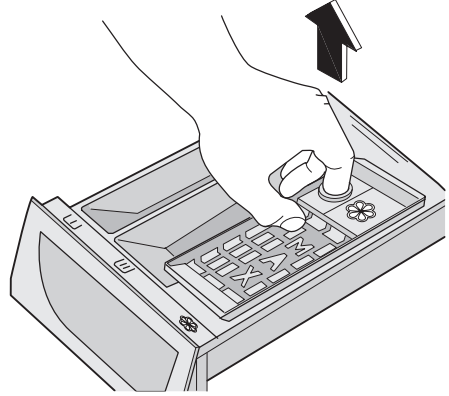

Dağıtıcı çekmecesini bir fırça ile temizleyiniz.

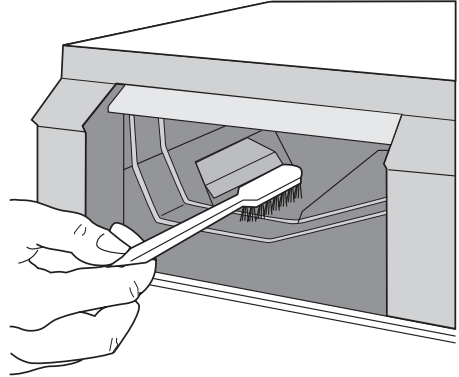

Yıkama tamburu

Yıkama veya musluk suyu içerisindeki demir içeren yabancı maddelerin paslanmasından dolayı tambur içerisinde pas birikintileri oluşabilir.

Önemli Tamburu asitli kireç çözücü maddeler, klor içeren aşındırıcı maddeler veya demir ya da çelik yünü ile temizlemeyiniz.

1. Tamburda bulunan pas birikintilerini paslanmaz çelikler için özel temizleme maddeleri ile temizleyiniz.
2. Olası temizleme maddesi artıklarını temizlemek için, makineye çamaşır koymadan bir yıkama devri başlatınız.

Program: Maksimum sıcaklıkta Kısa Süreli Pamuklu Programı çalıştırınız ve yak. 1/4 ölçek deterjan ekleyiniz.

Kapak contası

Kapak contasını ara sıra kontrol ediniz ve lastik körükler arasına sıkışmış nesnelere varsa çıkartınız.

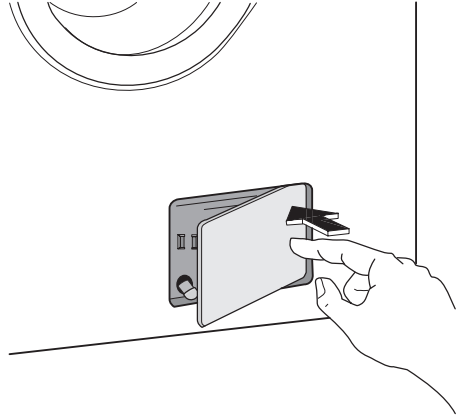
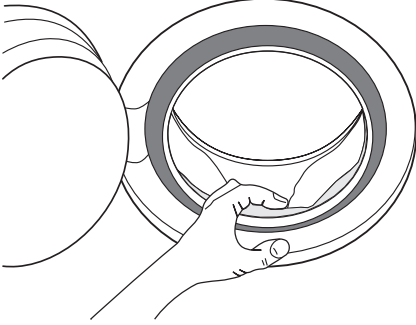

4. Dökülen sıvıları toplamak için pompanın yakınına bir kap koyunuz.
5. Acil durum tahliye hortumunu çekiniz, kabin içine koyunuz ve kapağını çıkartınız.

Tahliye pompası

Pompa düzenli olarak özellikle de aşağıda açıklanan durumlarda kontrol edilmelidir:

- cihaz boşaltma ve/veya sıkma yapmıyorsa;
- iğne, bozuk para gibi pompayı tıkayan nesnelere ötürü cihaz tahliye anında olağan dışı bir ses çıkarıyorsa.
- su tahliyesiyle ilgili bir sorun tespit edilmişse (daha fazla bilgi için bkz. "Servisi aramadan önce" bölümü).

⚠ Uyarı Pompa kapağını açmadan önce cihazı kapatınız ve elektrik fişini prizden çıkarınız.

Aşağıdaki işlemleri yapınız:

1. Cihazın fişini prizden çekin.
2. Gerekirse, su soğuyana kadar bekleyiniz.
3. Pompanın kapağını açınız

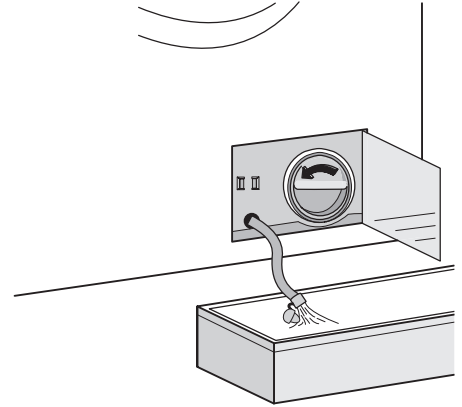

6. Suyun boşalması bittiğinde, pompa kapağını saat yönünün tersine çevirerek söküp ve filtreyi çıkarınız. Gerekirse pense kullanınız. Kapağı çıkarırken dökülen suyu silmek için mutlaka yakınızdaki bir bez bulundurunuz. Kalan tüyleri temizlemek için filtreyi musluk altında yıkayınız.
7. Yabancı maddeleri ve tüyleri pompa yuvasından ve pompa pervanesinden temizleyiniz.

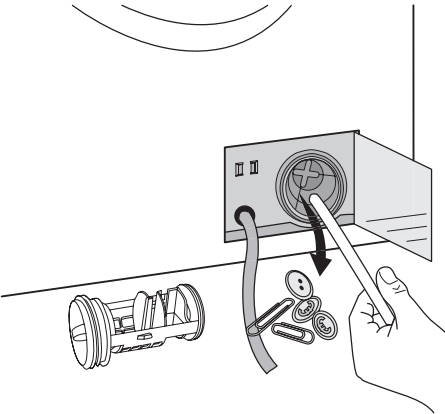

8. Pompa pervanesinin dönüp dönmediğini (sarsıntılı olarak dönmektedir) dikkatlice kontrol ediniz. Dönmüyorsa lütfen Servis Merkezini arayınız.

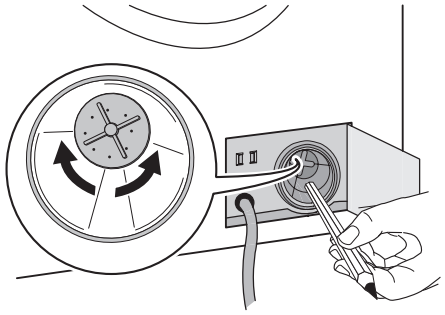

9. Acil durum tahliye hortumunun kapağını geri takın ve arka kısmını yuvasına yerleştiriniz.
10. Filtreyi özel yuvalara doğru şekilde bastırarak tekrar pompaya takınız. Pompa kapağını saat yönünde çevirerek sıkıştırınız.

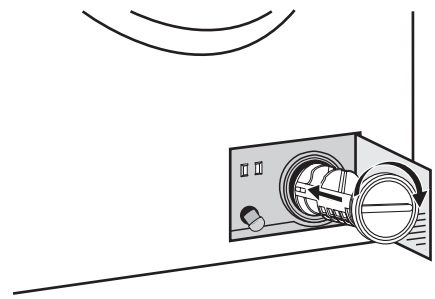

11. Pompa kapağını kapatınız.

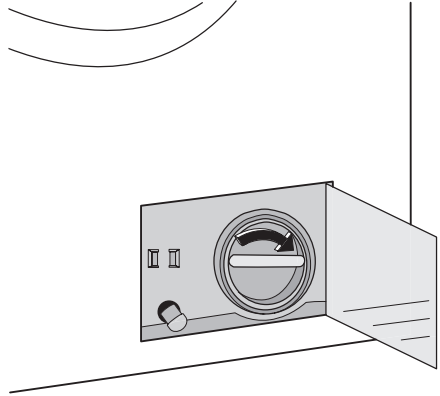

⚠ Uyarı

Cihaz kullanım halindeyken ve seçilen programa bağlı olarak, pompada sıcak su olabilir. Bir yıkama devri esnasında pompa kapağını asla çıkarmayın, cihaz yıkama devrini tamamlayana ve boşaltma yapana kadar daima bekleyiniz. Pompa kapağını yerine takarken, kaçak yapmayacak ve çocukların çıkartması mümkün olmayacak şekilde sıkılandığından emin olunuz.

Su giriş filtrelerinin temizlenmesi

Makinenin su alması gerekenden daha uzun zaman alıyorsa, su giriş hortumundaki filtrenin tıkalı olup olmadığını kontrol ediniz

1. Su musluğunu kapatınız.
2. Su giriş hortumunu çıkartınız
3. Hortumun içerisindeki filtreyi sert bir fırça ile temizleyiniz.

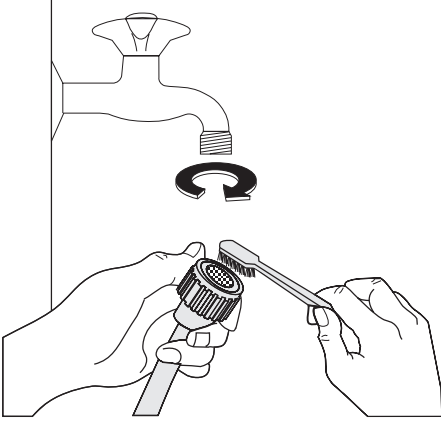

4. Hortumu tekrar musluğa takınız.
5. Hortumu makineden gevşeterek çıkartınız. Su dökülebileceğinden, yakınınızda bir silme bezi buldurunuz.
6. Valfin içindeki filtreyi, sert bir fırçayla veya bir bez parçasıyla temizleyiniz.

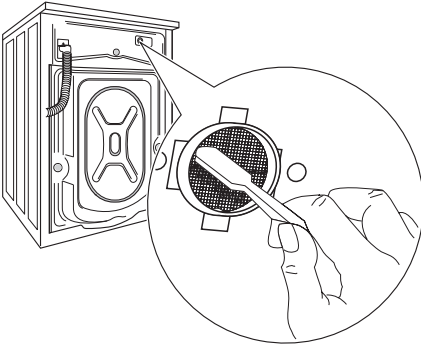

7. Hortumu makineye geri takınız ve bağlantının sızdırmazlığını kontrol ediniz.
8. Su musluğunu açınız.

Acil durum boşaltması

Eğer su tahliye olmuyorsa, makineyi boşaltmak için aşağıdaki prosedürü uygulayınız:

1. Cihazın fişini prizden çekiniz;

2. Su musluğunu kapatınız;
3. Gerekirse, su soğuyana kadar bekleyiniz;
4. Pompanın kapağını açınız;
5. Yere bir kap koyunuz ve acil durum tahliye hortumunun ucunu kabin içine yerleştiriniz. Kapağını çıkartınız. Su, yer çekimi gücüyle kaba boşalmalıdır. Kap dolduğu zaman, hortumun kapağını geri takınız. Kabi boşaltınız. Suyun akması durana kadar prosedürü tekrarlayınız;
6. Gerekirse pompayı yukarıda anlatıldığı gibi temizleyiniz;
7. Acil durum tahliye hortumunu kapağını taktikten sonra yuvasına yerleştiriniz;
8. Pompayı geri takınız ve kapağını kapatınız.

Donmaya karşı önlemler

Eğer makine sıcaklığın 0°C'nin altına düştüğü bir yere monte edilmişse, aşağıdaki işlemleri yapınız

1. Su musluğunu kapatınız ve su giriş hortumunu musluktan çıkartınız
2. Acil durum tahliye hortumunun ve giriş hortumunun ucunu yere koyduğunuz bir kabin içine yerleştiriniz ve suyun boşalmasını sağlayınız
3. Su giriş hortumunu geri takınız ve acil durum tahliye hortumunu kapağını geri takıp yuvasına yerleştiriniz

Bu şekilde, makinede kalan su boşaltılmış ve buz oluşumu ve sonuç olarak cihazın zarar görmesi de önlenmiş olur

Makineyi tekrar kullanacağınız zaman, ortam sıcaklığının 0°C'nin üzerinde olduğundan emin olunuz

Önemli Acil durum boşaltma hortumunu kullanılarak suyu her boşalttığınızda, deterjan çekmecesinin ana yıkama bölmesine 2 litre su koymanız ve sonra boşaltma programını başlatmanız gereklidir. Bu işlem deterjanın bir kısmının bir sonraki yıkamada kullanılmadan kalmasını önleyen **ECO Valve (EKO VALF)** cihazını devreye sokar.

Servisi aramadan önce

Belirli problemler bazı basit kontrol ve bakımların yapılmamasından kaynaklanır ve bir mühendisi aramaya gerek kalmadan basit bir şekilde çözülebilir. Yetkili servisinizi aramadan önce lütfen aşağıdaki kontrol listesini uygulayınız.

Makine açık haldeyken, makinenin çalışmadığını belirtmek üzere **8** tuşunun **kırmızı** pilot ışının yanıp sönmesi, aşağıdaki alarm kodlarından birisinin gösterge ekranında görünmesi ve aynı zamanda her 20 saniyede bir bazı sesli ikaz sinyallerinin verilmesi mümkündür:

- **E10** : Su beslemesiyle ilgili problem.
- **E20** : Su tahliyesiyle ilgili problem.
- **E40** : Kapak açık.

Problem giderildikten sonra, programı yeniden başlatmak için **8** tuşuna basınız. Tüm

kontrollerden sonra problem hala geçmediyse, yerel yetkili servisinizle temasa geçiniz.

Sorun	Muhtemel neden / Çözüm
Çamaşır makinesi çalışmaya başlamıyor:	<p>Kapak kapanmamıştır. E40</p> <ul style="list-style-type: none"> • Kapağı tam olarak kapatın. <p>Cihazın fişi prize uygun bir şekilde takılmamıştır.</p> <ul style="list-style-type: none"> • Fişi prize takın. <p>Prizde elektrik beslemesi yoktur.</p> <ul style="list-style-type: none"> • Lütfen evinizin elektrik tesisatını kontrol edin. <p>Ana sigorta yanmıştır.</p> <ul style="list-style-type: none"> • Sigortayı değiştirin. <p>Program seçme düğmesi doğru konumda değildir ve 8 tuşuna basılmamıştır.</p> <ul style="list-style-type: none"> • Lütfen program seçme düğmesini çevirin ve 8 tuşuna tekrar basın. <p>Gecikmeli başlatma fonksiyonu seçilmiştir.</p> <ul style="list-style-type: none"> • Eğer çamaşırılar hemen yıkanacaksa, gecikmeli başlatmayı iptal edin. <p>ÇOCUK GÜVENLİĞİ KİLİDİ aktive edilmiştir.</p> <ul style="list-style-type: none"> • Bu özelliği devre dışı bırakın.
Makine su almıyor:	<p>Su musluğu kapalıdır. E10</p> <ul style="list-style-type: none"> • Su musluğunu açın. <p>Giriş hortumu ezilmiş veya bükülmüştür. E10</p> <ul style="list-style-type: none"> • Giriş hortumu bağlantısını kontrol edin. <p>Su giriş hortumundaki filtre veya giriş valfi filtresi tıkanmıştır. E10</p> <ul style="list-style-type: none"> • Su giriş filtrelerini temizleyin (Daha fazla ayrıntı için "Su giriş filtrelerinin temizlenmesi" bölümüne bakın). <p>Kapak tam olarak kapatılmamıştır. E40</p> <ul style="list-style-type: none"> • Kapağı tam olarak kapatın.
Makine su alıyor sonra hemen boşaltıyor:	<p>Tahliye hortumunun ucu çok alçaktadır.</p> <ul style="list-style-type: none"> • «Su boşaltması» bölümündeki ilgili paragrafa bakın.
Makine boşaltma yapmıyor ve/veya sıkıyor:	<p>Tahliye hortumu ezilmiş veya kırılmıştır. E20</p> <ul style="list-style-type: none"> • Tahliye hortumu bağlantısını kontrol edin. <p>Tahliye filtresi tıkalıdır. E20</p> <ul style="list-style-type: none"> • Tahliye filtresini temizleyin. <p>Tamburda su bırakarak sona eren veya tüm sıkma aşamalarını atlayan bir program veya seçenek seçilmiştir.</p> <ul style="list-style-type: none"> • Seçeneği iptal edin. • Boşaltma veya sıkma programını seçin. <p>Çamaşırılar tamburun içinde eşit olarak dağıtılmamıştır.</p> <ul style="list-style-type: none"> • Çamaşırılar tambur içinde dağıtın.

Sorum	Muhtemel neden / Çözüm
Zeminde su var:	<p>Çok fazla deterjan veya uygun olmayan deterjan (çok fazla köpük oluşumuna neden olur) kullanılmıştır.</p> <ul style="list-style-type: none"> • Deterjan miktarını azaltın veya başka bir deterjan kullanın. <p>Giriş hortumu bağlantılarından birinde kaçak olup olmadığını kontrol edin. Hortumun içinden su geçerken bunu anlamak her zaman kolay değildir; nemli olup olmadığına bakın.</p> <ul style="list-style-type: none"> • Giriş hortumu bağlantısını kontrol edin. <p>Tahliye hortumu hasar görmüştür.</p> <ul style="list-style-type: none"> • Yeni bir tanesiyle değiştirin. <p>Temizlik işlemlerinden sonra, acil durum boşaltma hortumu üzerindeki kapak yerleştirilmemiştir veya filtre uygun şekilde sıkılmamıştır.</p> <ul style="list-style-type: none"> • Kapağı acil durum boşaltma hortumuna tekrar takın veya filtreyi tam olarak yerine oturtun.
Yetersiz yıkama sonuçları:	<p>Çok az veya uygun olmayan deterjan kullanılmıştır.</p> <ul style="list-style-type: none"> • Deterjan miktarını artırın veya başka bir deterjan kullanın. <p>İnatçı lekeler, yıkamadan önce işlemde geçirilmemiştir.</p> <ul style="list-style-type: none"> • İnatçı lekeleri çıkarmak için ticari temizlik ürünleri kullanın. <p>Doğru sıcaklık değeri seçilmemiştir.</p> <ul style="list-style-type: none"> • Doğru sıcaklığı seçip seçmediğinizi kontrol edin. <p>Makineye aşırı çamaşır konulmuştur.</p> <ul style="list-style-type: none"> • Tambura daha az çamaşır koyun.
Kapak açılmıyor:	<p>Program halen çalışmaktadır.</p> <ul style="list-style-type: none"> • Yıkama devrinin sona ermesini bekleyin. <p>Kapak kilidi henüz açılmamıştır.</p> <ul style="list-style-type: none"> • Pilot ışığı 9 sönene kadar bekleyin. <p>Tamburda halen su vardır.</p> <ul style="list-style-type: none"> • Suyu boşaltmak için boşaltma veya sıkma programını seçin.
Makine titriyor veya gürültülü çalışıyor:	<p>Nakliye civataları ve contaları çıkarılmamıştır.</p> <ul style="list-style-type: none"> • Cihazın bağlantılarının doğru bir şekilde yapıldığından emin olun. <p>Destek ayakları ayarlanmamıştır.</p> <ul style="list-style-type: none"> • Cihazın düzlemselliğini kontrol edin. <p>Çamaşırlar tamburun içinde eşit olarak dağıtılmamıştır.</p> <ul style="list-style-type: none"> • Çamaşırları tambur içinde dağıtın. <p>Tamburda çok az çamaşır olabilir.</p> <ul style="list-style-type: none"> • Daha fazla çamaşır koyun.

Sorun	Muhtemel neden / Çözüm
Sıkma işlemi geç başlıyor veya makine sıkma yapmıyor:	<p>Çamaşırlar tambur içinde eşit oranda dağılmadığından elektronik dengesizlik tespit cihazı devreye girmiştir. Tamburun ters yönde dönme hareketiyle çamaşırlar yeniden dağıtılır. Bu durum, dengesizlik ortadan kalkıncaya kadar birkaç defa daha olabilir ve normal sıkma işlemi devam eder. Eğer birkaç dakika sonra, çamaşırlar tamburda halen eşit oranda dağılmamışsa, makine sıkma işlemi yapmayacaktır.</p> <ul style="list-style-type: none"> • Çamaşırları tambur içinde dağıtın.
Makine normalin dışında sesler çıkarıyor:	<p>Makine, diğer geleneksel motorlara göre daha farklı ses çıkaran tipte bir motorla donatılmıştır. Bu yeni motor, sıkma işlemi yaparken daha yumuşak bir başlatmayı, çamaşırların tamburda daha homojen dağılımını ve ayrıca makinenin daha dengeli olmasını sağlar.</p>
Tambur içinde su görünmüyor:	<p>Modern teknolojiyle üretilmiş makineler, performansı etkilemeksizin daha az su kullanarak çok ekonomik çalışırlar.</p>

Eğer problemi tanımlayamıyor veya çözemiyorsanız, servis merkezimizle temasa geçin. Telefon açmadan önce, makinenin modelini, seri numarasını ve satın alma tarihinizi not edin: servis merkezi bu bilgileri isteyecektir.

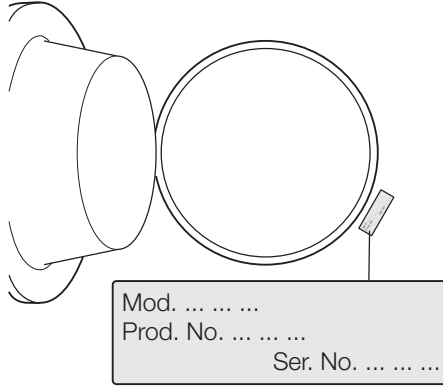

Teknik veriler

Boyutlar	Genişlik Yükseklik Derinlik	60 cm. 85 cm. 63 cm.
Elektrik bağlantısı	Elektrik bağlantısı hakkında bilgiler, cihaz kapağının iç kenarındaki bilgi etiketinde yazılıdır.	
Su besleme basıncı	Minimum Maksimum	0,05 MPa 0,8 MPa
Maksimum yükleme	Pamuklular	6 kg.

Sıkma hızı	Maksimum	1000 rpm (dev/dak) (EWF 106410W) 1200 rpm (dev/dak) (EWF 126410W) 1400 rpm (dev/dak) (EWF 146410W)
------------	----------	---

Tüketim değerleri

Program	Enerji tüketimi (kWSaat)	Su tüketimi (litre)	Program süresi (Da- kika)
Beyaz Pamuklular 95°	2	61	Programların süreleri hakkında bilgi için, lütfen kontrol panelindeki göstergeye bakın.
Pamuklular 60°	1.3	58	
Pamuklular EKONOMİ 60° 1)	1.02	46	
Pamuklular 40°	0.7	58	
Sentetikler 40°	0.5	50	
Hassas Çamaşırlar 40°	0.55	60	
Yünlüler 30°	0.25	53	

1) 60°C'de 6kg'lık çamaşır ile «Pamuklular Eko» seçeneği, EEC 92/75 standartları uyarınca enerji etiketindeki veriler için referans programdır.

i Bu tabloda gösterilen tüketim verileri sadece örnek gösterim amaçlıdır, çünkü bu değerler çamaşır miktarına ve tipine,

giriş suyu sıcaklığına ve ortam sıcaklığına göre değişiklik gösterebilir.

Montaj

Ambalajdan çıkartma

Cihazı kullanmadan önce tüm nakliye civataları ve ambalaj malzemeleri çıkartılmalıdır. Nakliye amaçlı kullanılan tüm malzemeleri muhafaza etmeniz önerilir, böylece makinenin ileride tekrar taşınması gerektiğinde tekrar kullanabilirsiniz.

1. Tüm ambalaj malzemeleri çıkartıldıktan sonra, alt kısmındaki polistiren tabanı çıkartmak için makine arka tarafının üzerine dikkatlice yatırılmalıdır.

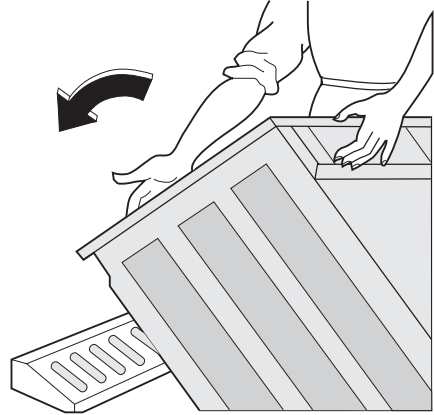

2. Cihazın arka tarafındaki elektrik kablosunu ve su giriş ile boşaltma hortumunu hortum tutuculardan çıkarınız.

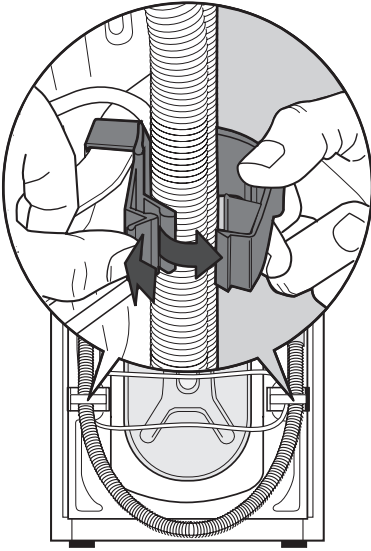

3. Üç civatayı sökün.

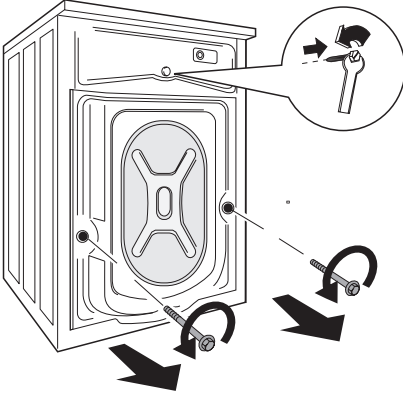

4. İlgili plastik pulları kaydırarak çıkartın.

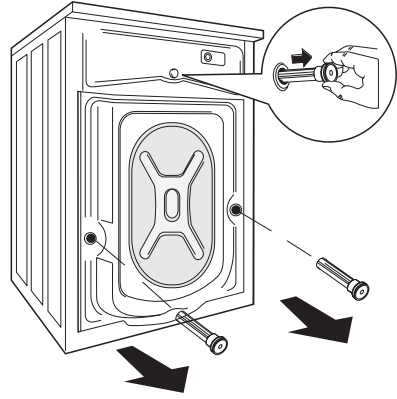

5. Kapağı açın ve kapak contasına takılı polistiren bloğu çıkarın.

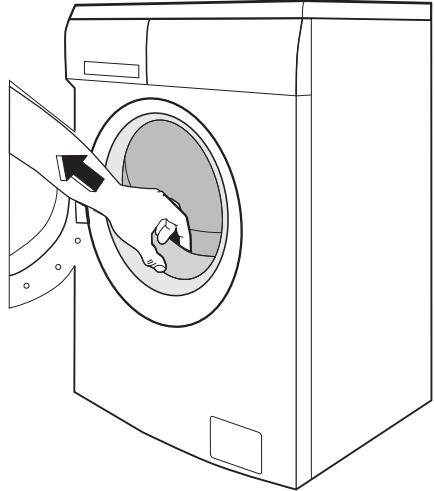

6. Küçük üst deliğe ve iki büyük deliğe kullanma kılavuzunun içinde bulunduğu torbadaki ilgili plastik tıkaç kapaklarını takınız.

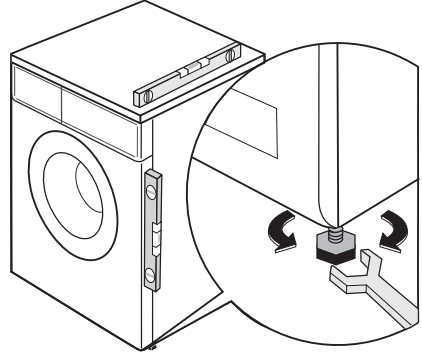
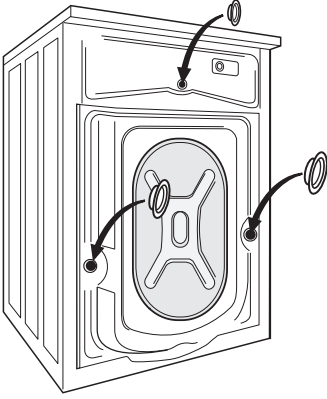

Konumlandırma

Makineyi düz ve sert bir zemin üzerine monte ediniz. Makine etrafındaki hava dolaşımının halı, kilim, vs. gibi eşyalarla engellenmediğinden emin olunuz. Makinenin duvara veya diğer mutfak ünitelerine temas etmediğinden emin olunuz. Ayaklarını yükseltip alçaltmak suretiyle çamaşır makinesinin seviyesini ayarlayınız. Ayaklar, kendinden kilitlemeli bir kilit somunu içerdiğinden ayarlanması zor olabilir, ancak makine düz ve dengeli **OLMALIDIR**. Gerekirse bir su terazisi ile düzlemsellik ayarını kontrol ediniz. Herhangi gerekli bir ayarlama bir somun anahtarıyla yapılabilir. Doğru seviye ayarı, makine çalışırken titreşimi, gürültüyü ve makinenin kaymasını önler.

! **Dikkat** Zemindeki herhangi bir engebeyi dengelemek için makinenin altına asla dolap, tahta veya benzeri bir nesne koymayınız.

Su girişi

! **Uyarı** Bu cihaz soğuk su musluğuna bağlanmalıdır.

1. Makine ile birlikte verilen su giriş hortumunu, 3/4" dişli tip bir musluğa takınız. Daima cihazla birlikte verilen hortumu kullanınız.

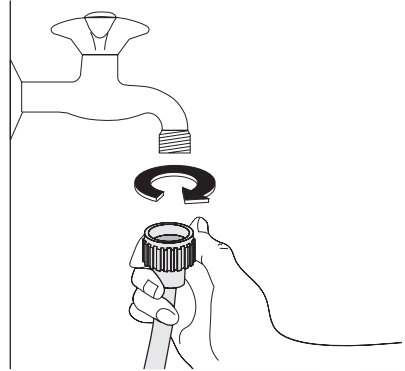

Önemli Makineyi su musluğuna bağlamak için eski makinenizin hortumunu kullanmayın.

2. Giriş hortumunun makineye bağlanan diğer ucu, şekilde gösterildiği gibi çevrilebilir. Giriş hortumunu aşağı doğru yönlendirmeyiniz. Hortum açısını, su musluğunuzun yerine göre sağa veya sola doğru ayarlayınız.

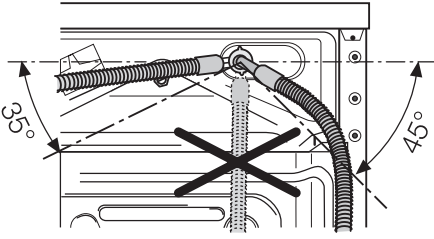

3. Halka somunu gevşeterek hortumu doğru şekilde ayarlayınız. Giriş hortumunun pozisyonunu ayarladıktan sonra, kapaç olmasını önlemek için halka somunu tekrar sıkınız.

Giriş hortumu uzatılmamalıdır. Eğer çok kıysaysa ve musluğun yerini değiştirmek istemiyorsanız, daha uzun ve özellikle bu tip bir cihaz için tasarlanmış yeni bir hortum alın.

Önemli Makineyi yeni bir boru tesisatına veya belirli bir süre kullanılmamış bir boru tesisatına bağlamadan önce, borularda birikmiş olabilecek herhangi bir kalıntıyı yıkayıp temizlemek için yeterli miktarda su dökün.

Su tahliyesi

Tahliye hortumunun ucu üç şekilde konumlandırılabilir.

- Makine ile birlikte verilen plastik hortum kılavuzu kullanılarak **bir lavabonun kenarı-**

na takma . Böyle bir durumda, makine su boşaltması yaparken kancanın yerinden çıkmış olmadığından emin olunuz. Bunu, kancayı bir tel ile musluğa takarak veya duvara sabitleyerek yapabilirsiniz.

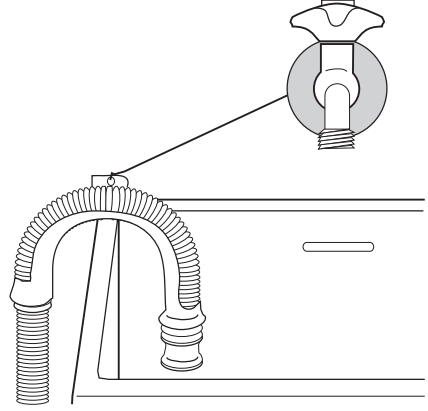

- **Bir lavabo ek tahliye borusu kullanarak.** Bu ek boru, dirsek kısmı yerden 60 cm. yukarıda olacak şekilde ağız kısmından yukarıda olmalıdır.
- **Direk olarak bir tahliye borusuna** , yüksekliği 60 cm.'den az ve 90 cm.'den fazla olmayacak şekilde. Tahliye hortumunun ucu daima hava girişine açık olmalı, yani tahliye borusunun iç çapı tahliye hortumunun dış çapından geniş olmalıdır. Tahliye hortumu bükülmemelidir.

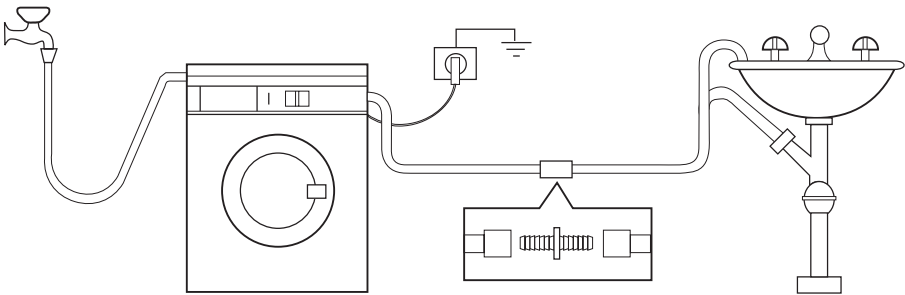

Tahliye hortumu maksimum 4 metre uzatılabilir. Ek tahliye hortumu ve eklem parçasını yerel servis merkezinizden elde edebilirsiniz.

Elektrik Bağlantısı

Elektrik bağlantısı hakkında bilgiler, cihaz kapağının iç kenarındaki bilgi etiketinde yazılıdır. Yerel elektrik tesisatınızın, kullanılan diğer elektrikli cihazların da hesaba katarak, makine için gerekli maksimum yükü kaldırabildiğinden emin olun.

⚠ **Makineyi topraklı bir prize bağlayın.**

⚠ **Üretici firma, yukarıda belirtilen güvenlik önlemlerine uyulmamasından kaynaklanan**

hasar ve yaralanmalardan dolayı herhangi bir sorumluluk kabul etmez.

⚠ **Elektrik kablosu, makine monte edildikten sonra erişilebilir olmalıdır.**

⚠ **Cihazın elektrik besleme kablosunun değiştirilmesi gerekirse, bu işlem bir Servis Merkezi tarafından yapılmalıdır.**

Çevreyle ilgili bilgiler

Ürünün ya da ambalajının üzerindeki  simgesi, bu ürünün normal ev çöprü gibi atılmayıp, elektrik ve elektronik cihazların geri dönüşüm için verildiği özel toplama noktalarından birine verilmesi gerektiğini belirtir. Bu ürünün doğru şekilde imha edilmesine katkıda bulunmakla hem çevreyi, hem de çevrenizdekilerin sağlığını korumuş olursunuz. Yanlış şekilde imha ise hem çevreye hem sağlığa zararlıdır. Bu ürünün geri dönüşümüne ilişkin daha ayrıntılı bilgileri belediyenizden, çöp dairenizden veya ürünü satın almış olduğunuz bayiden edinebilirsiniz.

EEE Yönetmeliğine Uygundur.

Ambalaj malzemeleri

 simgesi ile işaretli ambalaj malzemeleri geri dönüşümlüdür.

>PE<=polietilen
>PS<=polistiren
>PP<=polipropilen

Bu, toplama kutularına uygun şekilde atmak suretiyle geri dönüştürülebilecekleri anlamına gelmektedir.

Ekolojik tavsiyeler

Su ve enerjiden tasarruf sağlamak ve çevrenin korunmasına yardımcı olmak için, aşağıdaki faydalı bilgileri dikkate almanızı öneririz:

- Normal kirli çamaşırlar, deterjandan, sudan ve zamandan tasarruf için ön yıkama yapmadan yıkanabilirler (böylece çevre de korunmuş olur!).
- Makine tam dolu iken daha ekonomik çalışır.
- Lekeler ile kirlerin bir kısmını, çamaşırları makineye atmadan önce çıkartabilirsiniz; çamaşırlar böylece daha düşük bir sıcaklıkta yıkanabilir.
- Deterjan miktarını, suyun sertliğine, kirin derecesine ve yıkanan çamaşır miktarına göre ayarlayın.

www.electrolux.com

www.electrolux.cz

www.electrolux.hu

www.electrolux.com.tr