

Thinking of you

 **Electrolux**

használati útmutató
istruzioni per l'uso
Инструкция по
эксплуатации

Mosogatógép
Lavastoviglie
Посудомоечная машина

Electrolux. Thinking of you.

Többet is megtudhat elképzeléseinkről a www.electrolux.com címen

Tartalomjegyzék

Biztonsági információk	2	Evőeszközök és edények bepakolása	12
Termékleírás	5	Mosogatóprogram kiválasztása és elindítása	12
Kezelőpanel	5	Mosogatóprogramok	14
A készülék használata	8	Ápolás és tisztítás	15
A vízlágyító beállítása	9	Mit tegyek, ha...	16
Speciális só használata	10	Műszaki adatok	18
A mosogatószer és az öblítőszer használata	11	Környezetvédelmi tudnivalók	19
Multitab funkció	11		

A változtatások jogát fenntartjuk



Biztonsági információk

A mosogatógép üzembe helyezése és használata előtt olvassa el figyelmesen a használati útmutatót:

- személyes biztonsága és vagyontárgyai biztonsága,
- a környezet védelme, valamint
- a készülék helyes használata érdekében. A használati útmutatót tartsa mindig a készülék közelében, annak áthelyezése vagy eladása esetén is.

A nem megfelelő üzembe helyezés vagy használat okozta károkért a gyártó nem vállal felelősséget.

Gyermekek és fogyatékkal élő személyek biztonsága

- Ne hagyja, hogy a készüléket csökkent fizikai, értelmi vagy mentális képességű, illetve megfelelő tapasztalatok és ismeretek híján lévő személy használja, beleértve a gyermekeket is. A biztonságukért felelős személy felügyelje őket, illetve a készülék használatára vonatkozóan biztosítson útmutatót számukra.
- Minden csomagolóanyagot tartson a gyermekektől távol. Fulladás vagy fizikai sérülés veszélye merülhet fel.
- Minden mosogatószert tartson biztonságos helyen. Ne engedje, hogy gyermekek a mosogatószerekhez nyúljanak.
- Amikor a mosogatógép ajtaja nyitva van, tartsa távol a gyermekeket és a kisállatokat.

Általános biztonsági tudnivalók

- Ne változtassa meg a készülék műszaki jellemzőit. Ez sérülést okozhat, és kárt tehet a készülékben.
- Tartsa be a mosogatószer-gyártó biztonsági utasításait a szem, száj és torok sérüléseinek megelőzése érdekében.
- Ne igya meg a mosogatógépből származó vizet. A készülékben mosogatószer-maradványok lehetnek.
- Kipakolás és bepakolás után mindig csukja be a mosogatógép ajtaját, így elkerülhető, hogy bárki átessen rajta, és megsérüljön.
- Ne üljön vagy álljon a nyitott ajtóra.

Használat

- A gépet háztartási célú használatra tervezték. Ne használja a készüléket kereskedelmi, ipari vagy egyéb célokra.
- Ne használja a készüléket a rendeltetésétől eltérő célokra. Ezzel megelőzheti a fizikai sérüléseket, illetve a vagyoni károkat.
- A készüléket csak mosogatógépben tisztítható háztartási edények tisztítására használja.
- Ne tegyen gyúlékony anyagot, vagy gyúlékony anyaggal szennyezett tárgyat a készülékbe, annak közelébe, illetve annak tetjére. Tűz- és robbanásveszély.
- A késeket és egyéb, szúrós hegyű eszközöket hegyükkel lefele az evőeszközkosárba, Ha nem, vízszintes helyzetben a felső kosárba vagy a késtartó kosárba helyezze.

(Nem minden típus rendelkezik késtartó kosárral.)

- Csak gépi mosogatáshoz alkalmas termékeket (mosogatószer, só, öblítőszer) használjon.
- A nem gépi mosogatáshoz előírt só típusok használata kárt tehet a vízlágyítóban.
- A mosogatóprogram elindítása előtt tölts fel speciális sóval a készüléket. A sószemcsék és a sós víz korróziót okozhatnak, illetve kilyukasztathatják a készülék alját.
- Az öblítőszeren kívül más terméket soha ne töltsön az öblítőszer-adagolóba (pl. mosogatógép-tisztító szert, folyékony mosogatószert). Ez kárt tehet a készülékben.
- A mosogatóprogram elindítása előtt győződjön meg arról, hogy a szűrőkarok szabadon mozoghatnak.
- Ha a készülék működése közben kinyitja az ajtót, forró gőz távozhat. Égési sérülés veszélye áll fenn.
- Ne vegye ki az edényeket a mosogatógépből a mosogatóprogram vége előtt.

Ápolás és tisztítás

- A karbantartás előtt kapcsolja ki a készüléket, és a húzza ki a vezetékét a fali aljzatból.
- Ne használjon gyúlékony vagy rozsdásodást okozó anyagokat.
- Ne használja a készüléket a szűrők nélkül. Ügyeljen arra, hogy a szűrők beszerelése helyes legyen. A szűrők nem megfelelő beszerelése csökkenti a mosogatás hatásfokát, és a készülék károsodását okozhatja.
- A készülék tisztításához ne használjon víz-sugarat vagy gőzt. Áramütés és a készülék károsodásának veszélye.

Üzembe helyezés

- Ellenőrizze, hogy a készülék nem sérült-e meg szállítás közben. Ne csatlakoztasson sérült készüléket. Szükség esetén forduljon a szállítóhoz.
- Az első használat előtt távolítsa el minden csomagolóanyagot.
- Az elektromos- és a vízvezeték csatlakoztatását, a készülék üzembe helyezését, karbantartását kizárólag szakember végezze. Ezzel megelőzhető a szerkezeti károk és a fizikai sérülések.

- Ügyeljen arra, hogy az üzembe helyezés során a hálózati dugasz le legyen választva a fali aljzatról.
- Ne fúrja ki a készülék oldalait, nehogy megsérüljenek a hidraulikus és elektromos alkatrészek.
- **Fontos!** Tartsa be a mellékelt sablon utasításait:
 - A készülék üzembe helyezéséhez.
 - A bútorajtó felszereléséhez.
 - A vízvezeték és a lefolyó csatlakoztatásához.
- A készüléket biztonságos szerkezet alá és mellé helyezze.

Fagyveszély

- Ne helyezze üzembe a készüléket olyan helyen, ahol a hőmérséklet 0°C alatt van.
- A gyártó nem felel a fagy okozta kárért.

Vízhálózatra csatlakoztatás

- A készülék vízhálózatra történő csatlakoztatásához használjon új csöveket. Ne alkalmazzon használt csöveket.
- Ne csatlakoztassa a készüléket új vezetékekre vagy hosszú ideig nem használt vezetékekre. Hagyja folyni a vizet néhány percig, majd ezt követően csatlakoztassa a befolyócsövet.
- Vigyázzon, hogy a készülék üzembe helyezésekor ne nyomja össze vagy ne károsítsa a víztömlőket.
- A vízszivárgás elkerülése érdekében győződjön meg arról, hogy a vízcsatlakoztatások szorosan meg legyenek húzva.
- A készülék első használata során győződjön meg róla, hogy a csövek nem szivárognak.
- A befolyócső dupla falú, és nullavezetéssel valamint biztonsági szeleppel rendelkezik. A befolyócső csak akkor van nyomás alatt, amikor víz áramlik rajta keresztül. Ha szivárgás van a befolyócsövön, a biztonsági szelep megszakítja a vízáramlást.
 - Legyen körültekintő a befolyócső csatlakoztatásakor:
 - A befolyócsövet vagy a biztonsági szelepet ne merítse vízbe.
 - Ha a befolyócső vagy a biztonsági szelep megsérül, azonnal válassza le a csatlakozódugót a hálózati aljzatról.

- A biztonsági szeleppel ellátott befo-lyócső cseréjével forduljon szakszer-vizhez.

! **Vigyázat** Veszélyes feszültség.

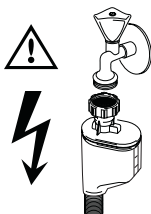

Elektromos csatlakozás

- A készüléket kötelező földelni.
- Ellenőrizze, hogy az adattáblán szereplő elektromossági adatok megfelelnek-e a háztartási hálózati áram paramétereinek.
- Mindig megfelelően felszerelt érintésbiztos aljzatot használjon.
- Ne használjon elosztókat, csatlakozókat és hosszabbítókat. Tűzveszélyesek.
- Ne cserélje vagy módosítsa a hálózati ká- belt. Forduljon szakszervizhez.
- Ügyeljen rá, hogy ne tegyen kárt a készü- lék hátulján található hálózati dugaszban és kábelben, illetve ne nyomja össze azo- kat.
- Ügyeljen arra, hogy a hálózati dugasz az üzembe helyezést követően is hozzáfér- hető legyen.
- A készülék leválasztásához ne a hálózati kábelt, hanem a hálózati dugaszt húzza.

Belső világítás

A mosogatógép belső világítással rendel- kezik, amely bekapcsol, amikor a mosogató- gép ajtaját kinyitják, és kikapcsol, amikor be- csukják.

! **Vigyázat** Látható ledes sugárzás, ne nézzen közvetlenül a fénysugárba.

A LED izzó CLASS 2 besorolású az IEC 60825-1 szabvány szerint: 1993 + A1:1997 + A2:2001.

Emissziós hullámhossz: 450 nm
Maximális kibocsátott teljesítmény: 548 μ W

i A belső világítás cseréje érdekében for- duljon a szakszervizhez.
A belső világítás cseréje előtt húzza ki a hálózati dugaszt a hálózati aljzatból.

Szakszerviz

- A készüléken javítási, vagy egyéb munká- kat kizárólag felkészült szervizszakember végezhet. Forduljon szakszervizhez.
- Csak eredeti pótalkatrészeket használjon.

A készülék hulladékba helyezése

- A fizikai sérülések vagy károk megelőzése érdekében:
 - Húzza ki a dugaszt a hálózati aljzatból.
 - Vágja el a hálózati tápkábelt, és helyezze a hulladékba.
 - Helyezze hulladékba az ajtózárat. Ezzel megelőzheti, hogy gyermek vagy kisállat szoruljon a készülékbe. Fennállhat a ful- ladás veszélye.

! **Vigyázat A mosogatógépbe való mosogatószerek veszélyesek, és korróziót okozhatnak!**

- Ha ilyen mosogatószerekkel baleset történik, akkor azonnal forduljon a he- lyi toxikológiai intézményhez és orvos- hoz.
- Ha szájba kerül a mosogatószer, ak- kor azonnal forduljon a helyi toxikoló- giai intézményhez és orvoshoz.
- Ha szembe kerül a mosogatószer, ak- kor azonnal forduljon orvoshoz, és víz- zel öblítse a szemét.
- A mosogatógépbe való mosogató- szereket biztonságos és gyermekek által el nem érhető helyen tárolja.
- Ne hagyja nyitva a készülék ajtaját, amikor mosogatószer van a mosoga- tószerek-adagolóban.
- Csak egy mosogatóprogram indítása előtt töltsse fel a mosogatószerek- adagolót.

Termékleírás

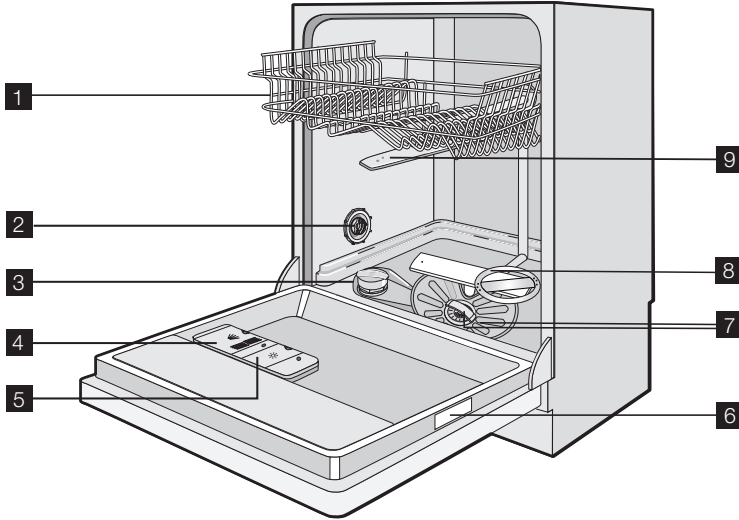

- 1** Felső kosár
- 2** Vízkeménység-tárcsa
- 3** Sótartály
- 4** Mosogatószer-adagoló
- 5** Öblítőszert-adagoló

- 6** Adattábla
- 7** Szűrők
- 8** Alsó szórókar
- 9** Felső szórókar

Kezelőpanel

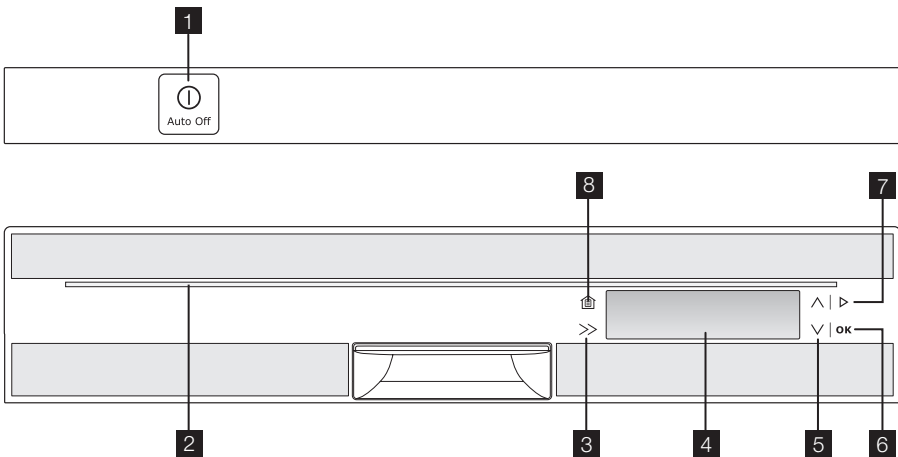

- 1 Be/ki gomb
- 2 Jelzőfények
- 3 Kijelző görgetőgomb
- 4 Kijelző
- 5 Görgetőgombok
- 6 OK gomb
- 7 Indítás gomb
- 8 Vissza gomb

- i** A kezelőpanel gombjait használatkor csak enyhén kell lenyomni.
- i** A kijelzőn látható üzenetek és a hangjelzések segítséget nyújtanak a készülék üzemeltetésében.

Fénysor

- Amikor ismét bekapcsolja a készüléket, a fénysor automatikusan bekapcsol.
- Amikor kikapcsolja a készüléket, a fénysor automatikusan kikapcsol.

Kijelző



A kijelző 3 területre osztott. Egy terület kiválasztásához nyomja meg a kijelző görgetőgombot, amíg a kívánt területet egy kiemelő keret nem jelzi.

Programok terület (A)

A kijelző ezen területe a választható mosogatóprogramokat és a programok időtartamát mutatja.

1. A terület kiválasztásához nyomja meg a kijelző görgetőgombot.
2. Nyomja meg az egyik görgetőgombot. A kiválasztott területet kiemeli, és a kijelzőn megjelennek:
 - a mosogatási programok,
 - a mosogatási programok időtartama,
3. A mosogatási programok menüben a görgetőgombokkal böngészhet.
4. Válasszon ki egy mosogatóprogramot.
5. A megerősítéshez nyomja meg az OK gombot.

A kijelzőn ismét a három terület látható.

- A Programok területen megjelenik a beállított program és a program időtartama.
- Az Idő vége terület (B) a mosogatási program hozzávetőleges végét mutatja (idő + a program időtartama).

Idő vége terület (B)







A mosogatási program kezdetét 24 órával késleltetheti.

1. A terület kiválasztásához nyomja meg a kijelző görgetőgombot.
2. A görgetőgombok megnyomásával válassza ki a késleltetett indítás óráinak számát.
 - A terület felső részén megjelenik a késleltetett indítás ideje.
 - A terület alsó részén a mosogatási program hozzávetőleges befejezési ideje látható.
3. A megerősítéshez nyomja meg az OK gombot.

Opciók terület (C)

1. A terület kiválasztásához nyomja meg a kijelző görgetőgombot.
2. Nyomja meg az egyik görgetőgombot az opciók menü megtekintéséhez.
3. Az OK gomb megnyomásával:
 - továbbléphet az almenühöz,
 - kiválaszthat egy opciót,
4. A Vissza gomb megnyomásával kiléphet az opciók menüből és visszatérhet a Programok területhez.

Opciók menü

Menü	Almenü	Az opció leírása
Mosogatási útmutató 	Programmutató 	A kijelző megjeleníti a mosogatási programok adatait.
	Opciómutató 	A kijelző megjeleníti a funkciók adatait.
	Demo mód Be  Kikapcsolva 	Ezzel a funkcióval egy mosogatási programot szimulálhat. 1. Kapcsolja be a funkciót. A kijelzőn a három terület látható, és a kijelző bal felső sarkában a következő felirat jelenik meg: DEMO. 2. Az opcionális funkció görgőtombbal kiválaszthatja a mosogatási programot és a funkciókat. Kapcsolja ki a funkciót a normál állapotba való visszatéréshez. Gyári beállítás: ki.
	Vissza 	Visszalépés az opciók menühöz.
Energiatakarékos	Be  Kikapcsolva 	Ez a funkció csökkenti a hőmérsékletet a szárítási szakaszban. Az energiamegtakarítás 10% és 25% között van. A program végén az edények nedvesek maradhatnak. Azt javasoljuk, nyissa ki a készülék ajtaját, és hagyja résnyire nyitva, hogy az edények megszáradjanak. Ez a funkció választható mindegyik mosogatóprogramhoz, de nem mindegyik programnál fejti ki a hatását. Lásd a „Mosogatóprogramok” c. részt.
Extra öblítés	Be  Kikapcsolva 	Ez a funkció egy további hideg öblítést ad a mosogatóprogramhoz. E funkció használata esetén a program időtartama és a vízfelhasználás növekszik. Ez a funkció választható mindegyik mosogatóprogramhoz, de nem mindegyik programnál fejti ki a hatását. Lásd a „Mosogatóprogramok” c. részt.
Multitab	Be  Kikapcsolva 	A Multitab funkció kombinált mosogatószer-tablettáknál alkalmazható. Lásd a „Multitab funkció” c. fejezetet.

Menü	Almenü		Az opció leírása
Beállítások 	Nyelv Magyar 		Beállíthatja a kijelzőn látható üzenetek nyelvét. Különböző nyelvek állnak rendelkezésre.
	Hangerő	Be  Kikapcsolva 	Lehetővé teszi a hangjelzések hangerejének beállítását. 5 szint közül választhat. 0. szint = hang kikapcsolva. Gyári beállítás: 5. szint
	Időtartam 		Beállíthatja az időt.
	Fényerő 		Lehetővé teszi, hogy növelje vagy csökkentse a kijelző háttérének fényerejét. 10 szint közül választhat. Gyári beállítás: 10. szint
	Kontraszt 		Lehetővé teszi a kijelző kontrasztjának növelését vagy csökkentését. 10 szint közül választhat. Gyári beállítás: 6. szint
	Beállítások elfogadása 		Visszatérhet a készülék gyári beállításaihoz.
	Vízkeménység 		Beállíthatja a vízlágyító szintjét. Lásd „A vízlágyító beállítása” c. részt. 10 szint közül választhat. Gyári beállítás: 5. szint
	Öblítőszer	Be  Kikapcsolva 	Bekapcsolhatja/kikapcsolhatja az öblítőszer-adagolót. Ez az opció csak bekapcsolt Multitab funkcióval használható.
	Vissza 		Visszalépés az opciók menühöz.

A készülék használata

Első bekapcsolás - a kijelzőnyelv és az idő beállítása

1. Kapcsolja be a készüléket.
2. A kijelzőn megjelenik egy üzenet az alapértelmezett nyelven: Language English.
 - A megerősítéshez nyomja meg az OK gombot.
 - Egy másik nyelv kiválasztásához nyomja meg valamelyik görgetőgombot, és a megerősítéshez nyomja meg az OK gombot.
3. A kijelzőn megjelenik az idő üzenet, ekkor beállíthatja az időt.

4. Az idő beállításához nyomja meg valamely görgetőgombot.
5. A megerősítéshez nyomja meg az OK gombot.
6. A kijelzőn a Programok terület jelenik meg.

Az eljárás egyes lépéseire tekintse meg az útmutatót:

1. Ellenőrizze, hogy a vízlágyító szintje megfelel-e lakóhelyén használt víz keménységének. Szükség esetén módosítsa a vízlágyító beállítását.

2. Töltse fel a sótartályt mosogatógéphez használatos sóval.
3. Töltse fel az öblítőszer-adagolót öblítőszerrel.
4. Helyezze be az evőeszközöket és edényeket a készülékbe.
5. Állítsa be a töltet és a szennyeződés típusának megfelelő mosogatóprogramot.
6. Töltse fel a mosogatószer-adagolót a megfelelő mennyiségű mosogatószerrel.
7. Indítsa el a mosogatóprogramot.

i Ha kombinált mosogatószer-tablettát használ („3 az 1-ben”, „4 az 1-ben”, „5 az 1-ben” stb.), olvassa el a „Multitab funkció” c. részt.

A vízlágyító beállítása

A vízlágyító eltávolítja a csapvízből az ásványi anyagokat és sókat. Az ásványi anyagok és sók negatívan befolyásolhatják a készülék működését.

A vízkeménységet különböző mértékegységekkel mérik:

- Német fok (dH°).

- Francia fok (°TH).
- mmol/l (millimol per liter, a vízkeménység nemzetközi mértékegysége).
- Clarke fok.

Állítsa be a vízlágyítót lakóhelye vízkeménységnek megfelelően. Szükség esetén kérjen tájékoztatást a helyi vízszolgáltatótól.

Vízkeménység				Vízkeménység beállítása	
°dH	°TH	mmol/l	Clarke	kézzel	elektronikusan
51–70	91–125	9,1–12,5	64–88	2 ¹⁾	10
43 – 50	76 – 90	7,6 – 9,0	53 – 63	2 ¹⁾	9
37 – 42	65 – 75	6,5 – 7,5	46 – 52	2 ¹⁾	8
29 – 36	51 – 64	5,1 – 6,4	36 – 45	2 ¹⁾	7
23 – 28	40 – 50	4,0 – 5,0	28 – 35	2 ¹⁾	6
19 – 22	33 – 39	3,3 – 3,9	23 – 27	2 ¹⁾	5 ¹⁾
15 – 18	26 – 32	2,6 – 3,2	18 – 22	1	4
11 – 14	19 – 25	1,9 – 2,5	13 – 17	1	3
4 – 10	7 – 18	0,7 – 1,8	5 – 12	1	2
< 4	< 7	< 0,7	< 5	1 ²⁾	1 ²⁾

1) Gyári helyzet.

2) Nem szükséges só használata.

i Manuálisan és elektronikusan kell beállítania a vízlágyítót.

Manuális beállítás

A vízkeménység-tárcsát forgassa el az 1. vagy 2. állásba (lásd a táblázatot).

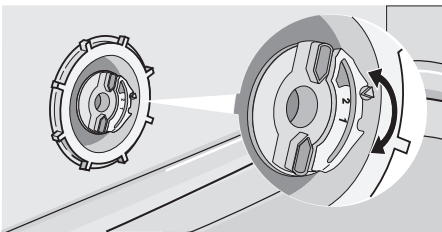

Elektronikus beállítás

1. Keresse meg az Opciók menüt.
2. Válassza a Beállítások menüpontot. A megerősítéshez nyomja meg az OK gombot.
3. Válassza a Vízkeménység menüpontot. A megerősítéshez nyomja meg az OK gombot.
4. Állítsa be a vízlágyító szintjét. A szükséges szint beállításához lásd a táblázatot.
5. A megerősítéshez nyomja meg az OK gombot.
6. A menüből való kilépéshez nyomja meg a Vissza gombot.

- i** Ha a vízlágyító elektronikusan az 1. szintre van beállítva, akkor nem látható a sójelző üzenet.

Speciális só használata

A sótartály feltöltéséhez végezze el a következő lépéseket:

1. A sótartály kupakját az óramutató járásával ellenkező irányba tekerve nyissa ki.
2. Töltsön 1 liter vizet a sótartályba (csak az első használatkor).
3. A tölcser segítségével töltsse fel a sótartályt sóval.
4. Távolítsa el a sótartály nyílása körül lévő sót.
5. A sótartály visszazárásához tekerje a kupakot az óramutató járásával megegyező irányba.

- i** Normális jelenség, ha a só betöltésekor víz folyik ki a sótartályból.

- i** A kijelzőn egy üzenet látható, amikor a sótartály üres. Az üzenet a mosogatóprogram futása közben nem látható. Miután feltöltötte a sótartályt, ez az üzenet néhány óráig még tovább látható. Ez nincs káros hatással a készülék működésére.

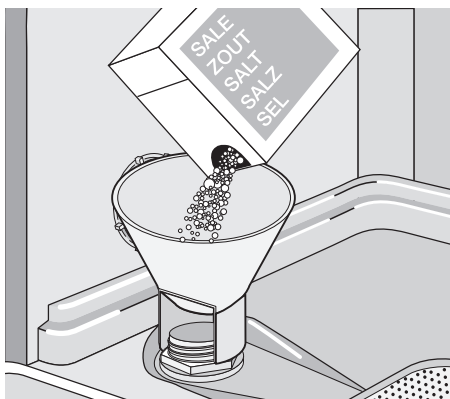

A mosogatószer és az öblítőszer használata

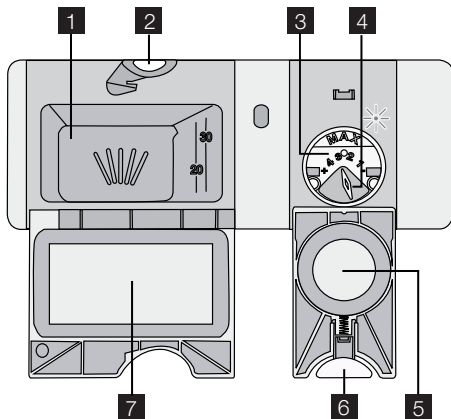

Mosogatószer használata

-  A környezet védelme érdekében ne használjon a szükségesnél több mosogatószer-t. Kövesse a mosogatószer gyártójának a csomagoláson található utasításait.

A mosogatószer-adagolót a következőképp tölts fel:

1. Nyomja meg a kioldógombot **2** fedelnek felnyitásához **7** a mosogatószer-adagoló
2. Tegye a mosogatószer-t az adagolóba **1**.
3. Ha előmosogatási fázissal rendelkező mosogatóprogramot használ, tegyen egy kevés mosogatószer-t a készülék ajtajának belsejébe.
4. Ha mosogatószer-tablettát használ, tegye a mosogatószer-adagolóba **1**.
5. Zárja be a mosogatószer-adagolót. Nyomja le a fedelet, amíg a helyére nem kattann.

-  A különböző mosogatószer-márkák különböző idő alatt oldódnak fel. Egyes mosogatószer-tabletták a rövid moso-

gatóprogramok során nem fejtenek ki megfelelő tisztítóhatást. Mosogatószer-tabletták használata esetén a mosogatószer maradványok eltávolítása érdekében használjon hosszú mosogatóprogramokat.

Az öblítőszer használata

-  Az öblítőszer lehetővé teszi, hogy az edények folt- és csikmentesen száradjanak. Az öblítőszer-adagoló az utolsó öblítéskor automatikusan adagolja az öblítőszer-t.

Az öblítőszer-adagoló feltöltéséhez kövesse az alábbi lépéseket:

1. Nyomja meg a kioldógombot **6** fedelnek kinyitásához. **5** az öblítőszer-adagoló
2. Tölts fel az öblítőszer-adagolót **3** öblítőszerrel. A "max" jelzés a maximális szintet mutatja.
3. A kilötyönt öblítőszer-t nedvszívó törőkendővel távolítsa el, hogy a mosogatóprogram alatt megakadályozza a túlzott habképződést.
4. Zárja be az öblítőszer-adagolót. Nyomja le a fedelet, amíg a helyére nem kattann.

Állítsa be az öblítőszer adagolását

Gyári beállítás: 3. állás

Az adagolás 1. (legalacsonyabb adagolás) és 4. (legmagasabb adagolás) pozíció között állítható be.

Forgassa el az öblítőszer-adagoló kiválasztógombját **4** az adag növeléséhez vagy csökkentéséhez.

-  A kijelzőn egy üzenet látható, amikor az öblítőszer-adagoló üres. Az üzenet a mosogatóprogram futása közben nem látható.

Multitab funkció

A Multitab funkció kombinált mosogatószer-tablettáknál alkalmazható.

Ezek a termékek mosogatószer-t, öblítőszer-t és mosogatógéphez használandó sót tartal-

maznak. A tabletták bizonyos típusai más vegyszereket is tartalmazhatnak.

Ellenőrizze, hogy ezek a tabletták megfelelőek-e a lakóhelyén használt víz keménység-

géhez. További információért lásd a gyártó utasításait.

A Multitab funkció bekapcsolás után egészen a kikapcsolásáig aktív marad.

A Multitab funkció leállítja az öblítőszer és a só betöltését.

A Multitab funkció leállítja az öblítőszer és a só betöltésére vonatkozó üzeneteket.

A Multitab funkció használatakor a program időtartama megnövekedhet.

i A Multitab funkciót a mosogatóprogram indítása előtt kapcsolja be.

A mosogatóprogram működése közben a Multitab funkciót nem lehet bekapcsolni.

A Multitab funkció bekapcsolása:

- Lépjen be az Opciók menübe, és kapcsolja be a Multitab funkciót. Lásd a „Kezelőpanel” részt.

Evőeszközök és edények bepakolása

i Lásd a "Töltet Reallife példák" útmutatót.

Javaslatok és tanácsok

Ne használja a készüléket olyan tárgyak tisztítására, amelyek vizet szívnak magukba (pl.: szivacs, konyharuha).

- Az evőeszközök és edények bepakolása előtt kövesse az alábbi lépéseket:
 - Távolítsa el az ételmaradékokat.
 - Lazítsa fel a lábosokon a leégett ételmaradékokat.
- Az evőeszközök és edények bepakolása során a következőkre figyeljen:
 - Az üregek tárgyakat (pl. csészék, poharak és lábasok) nyílással lefele tegye be.
 - Ügyeljen arra, hogy ne gyűlhessen össze víz a tartályban vagy valamilyen mélyedésben.

A Multitab funkció kikapcsolásához és külön mosogatószer, só és öblítőszer használatához:

1. Lépjen be az Opciók menübe, és kapcsolja ki a Multitab funkciót. Lásd a „Kezelőpanel” részt.
2. Töltse fel a sótartályt és az öblítőszer-adagolót.
3. Állítsa a vízkeménységet a legmagasabb szintre.
4. Futtasson le egy mosogatóprogramot edények nélkül.
5. Állítsa be a vízlágyítót lakóhelye vízke-ménységének megfelelően.
6. Állítsa be az öblítőszer adagolását.

– Fontos, hogy az edények és evőeszközök ne legyenek egymásba csúszva.

– Győződjön meg arról, hogy a poharak ne érjenek egymáshoz.

– A kisebb tárgyakat helyezze az evőeszközkosárba.

– A kanalakat más evőeszközökkel egyben pakolja be, hogy ne tapadjanak össze.

– Úgy rendezze el a darabokat, hogy a víz minden felületet elérhessen.

- Előfordulhat, hogy a tapadásmentes- és a teflonbevonatú edényeken vízcseppek maradnak.

- A könnyű darabokat helyezze a felső kosárba. Ügyeljen arra, hogy az eszközök ne mozdulhassanak el.

Mosogatóprogram kiválasztása és elindítása

Mosogatóprogram kiválasztása és elindítása

1. Zárja be a készülék ajtaját és kapcsolja be a készüléket.
2. Ha szükséges, válassza ki az opciókat és/vagy a késleltetett indítást. Lásd a „Kezelőpanel” részt.
3. Válasszon ki egy mosogatóprogramot. Lásd a „Mosogatóprogramok” c. részt.

4. Nyomja meg az Indítás gombot. A mosogatóprogram automatikusan elindul.
 - Ha késleltetett indítást állított be, a visszaszámlálás automatikusan elindul. Amikor a visszaszámlálás befejeződött, a mosogatóprogram automatikusan elindul.
 - Ha üres a sótartály és/vagy az öblítőszer-adagoló, a kapcsolódó üzenetek

megjelennek a kijelzőn és a készülék nem kezdi el a programot. A program elindításához nyomja meg ismét az Indítás gombot.

i A sőtartályt és/vagy az öblítőszer-adagolót akkor töltsse meg, amikor a készülék üres, még a mosogatóprogram indítása előtt.

i Ha késleltetett indítás van beállítva, a készülék ajtajának kinyitása megszakítja a visszaszámlálást. Amikor ismét becsukja az ajtót, a visszaszámlálás a megszakítási ponttól folytatódik.

Mosogatóprogram megszakítása

- Nyissa ki a mosogatógép ajtaját.
 - A program leáll.
- Zárja be a készülék ajtaját.
 - A program a megszakítási ponttól folytatódik.

Hogyan törölhetek egy mosogatóprogramot vagy egy késleltetett indítást?

i A mosogatóprogram vagy a késleltetett indítás megkezdése előtt módosíthatja a beállításokat.

Ha a mosogatóprogram vagy a késleltetett indítás már folyamatban van, a beállítások már nem módosíthatók. Ekkor törölnie kell a mosogatóprogramot vagy a késleltetett indítást.

Egy mosogatóprogram törlése

1. Nyomja meg az Indítás gombot.
2. A kijelzőn megjelennek a mosogatóprogram törlésének lépései.

i Új mosogatóprogram elindítása előtt ellenőrizze, hogy van-e mosogatószer a mosogatószer-adagolóban.

Késleltetett indítás törlése

1. Nyomja meg az Indítás gombot.
2. A kijelzőn megjelennek a késleltetett indítás törlésének lépései.
3. Nyomja meg az Indítás gombot.
 - A beállított mosogatóprogram automatikusan elindul.

A mosogatóprogram végén

- A készülék automatikusan leáll.
 - Hangjelzések hallhatók.
1. A kijelzőn megjelenik egy üzenet, amely közli, hogy a mosogatóprogram lejárt és a készüléket ki lehet kapcsolni.
- i** Ha üres a sőtartály és/vagy az öblítőszer-adagoló, a kapcsolódó üzenetek megjelennek a kijelzőn. .
2. Kapcsolja ki a készüléket.
 3. Nyissa ki a mosogatógép ajtaját.
 4. Jobb szárítási eredmény eléréséhez tartsa az ajtót nyitva néhány percig.

Automatikus kikapcsolás

Az automatikus kikapcsolás funkció 10 percel a mosóprogram befejezése után automatikusan kikapcsolja a készüléket. Ez segít az energiafogyasztás csökkentésében.

Vegye ki belőle az eszközöket

- A kipakolás előtt várja meg, amíg az edények kihűlnek. A forró edények könnyebben megsérülnek.
- Először az alsó kosarat, majd a felső kosarat ürítse ki.
- Lehetséges, hogy víz van a készülék oldalfalain és ajtaján. A rozsdamentes acél hamarabb lehűl, mint az edények.

Mosogatóprogramok

Mosogatóprogramok

Program	Szennyezett-ség mértéke	Töltet típusa	Program leírása	Energiatakaré-kos ¹⁾
Automatikus ²⁾	Bármilyen	Edények, evőeszközök, lábasok és faze-kak	Előmosogatás Főmosogatás 45°C vagy 70°C 1 vagy 2 közbenső öb-lítés Utolsó öblítés Szárítás	Igen, hatással van.
60° Gyors ³⁾	Normál vagy enyhe szen-nyezettség	Edények és evőeszközök	Főmosogatás 60°C Öblítés	Igen, de nincs ha-tása.
70° Intenzív	Erős szennye-zettség	Edények, evőeszközök, lábasok és faze-kak	Előmosogatás Főmosogatás 70°C 1 közbenső öblítés Utolsó öblítés Szárítás	Igen, hatással van.
50° Gazdasá-gos ⁴⁾	Normál szen-nyezettség	Edények és evőeszközök	Előmosogatás Főmosogatás 50°C 1 közbenső öblítés Utolsó öblítés Szárítás	Igen, hatással van.
Egy óra	Enyhe szen-nyezettség	Edények és evőeszközök	Főmosogatás 55°C 1 közbenső öblítés Utolsó öblítés	Igen, de nincs ha-tása.
45° Poharak	Normál vagy enyhe szen-nyezettség	Kényes cserép-és üvegedények	Főmosogatás 45°C 1 közbenső öblítés Utolsó öblítés Szárítás	Igen, hatással van.
Melegen tart	Ezzel a programmal felmelegítheti az edényeket használat előtt, vagy a rég nem használt edényeket megtisztíthatja a portól.		1 forró öblítés	Igen, de nincs ha-tása.
Előmosogatás	Ezzel a programmal gyorsan leöb-lítheti az edényeket, hogy eltávolít-sa az ételmaradékokat, és mega-kadályozza a kellemetlen szagok kialakulását. Ehhez a programhoz ne használjon mosogatószert.		1 hideg öblítés	Igen, de nincs ha-tása.

1) Azoknál a programoknál, ahol a funkcióknak hatása van, 10% és 25% közötti energiamegtakarítás érhető el.

2) A készülék automatikusan beállítja a víz hőmérsékletét és mennyiségét. Ez a készülék töltetének mennyiségétől, valamint a szennyezett-ség mértékétől függ. A program időtartama és a program fogyasztási értékei változhatnak.

3) Kis mennyiségű töltet esetében ez a program időtakarékos, és tökéletes mosogatósi eredményt biztosít.

4) Tesztprogram a bevizsgáló intézetek számára. A tesztadatok megtalálhatók kiadványunkban.

Fogyasztási értékek

Program ¹⁾	Energia (kWh)	Víz (liter)
Automatikus	0,9 - 1,7	8 - 15
60° Gyors	0,9	9
70° Intenzív	1,4 - 1,6	13 - 15

Program ¹⁾	Energia (kWh)	Víz (liter)
50° Gazdaságos	0,9 - 1,0	9 - 11
Egy óra	1,0 - 1,2	10 - 11
45° Poharak	0,8 - 0,9	11 - 12
Melegen Tart	0,8	4
Előmosogatás	0,1	4

1) A kijelző a program időtartamát mutatja.

i A víz nyomása és hőmérséklete, az áramszolgáltatás ingadozásai és az

edények mennyisége módosíthatják ezeket az értékeket.

Ápolás és tisztítás

A szűrők eltávolítása és tisztítása

A piszkos szűrők rontják a mosogatás hatékonyságát. Annak ellenére, hogy a szűrők nem igényelnek különösebb karbantartást, rendszeres ellenőrzésük, és szükség esetén tisztításuk ajánlott.

1. Az (A) szűrő eltávolításához tekerje el az óramutató járásával ellenkező irányba, és vegye ki a (B) szűrőből.

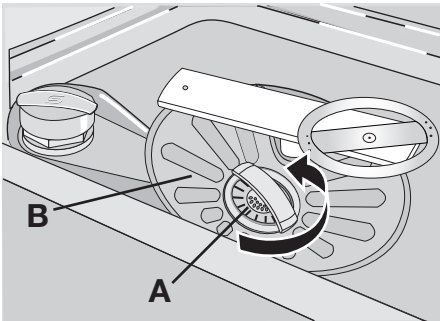

2. Az (A) szűrő 2 részből áll. A szűrő szét-szereléséhez húzza szét a részeket.

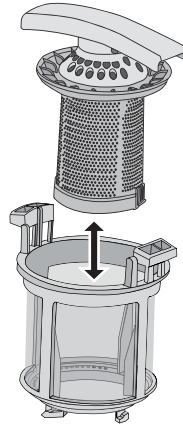

3. Mindkét alkatrészt mossa tisztára folyó víz alatt.
4. Illesse egymáshoz az (A) szűrő két részét és nyomja össze. Ügyeljen rá, hogy megfelelően illeszkedjenek.
5. Vegye ki a (B) szűrőt.
6. Alaposan tisztítsa meg a (B) szűrőt folyó víz alatt.
7. Helyezze a (B) szűrőt eredeti állásába. Ellenőrizze, hogy a két vezetőcsín (C) alatt megfelelően illeszkedik-e.

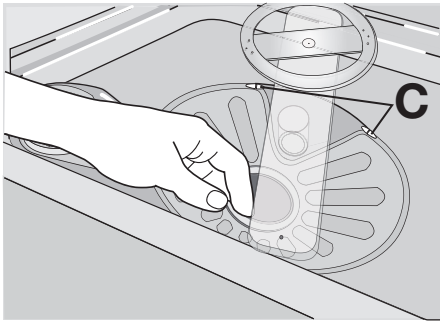

8. Helyezze az (A) szűrőt a (B) szűrőbe, és kattanásig tekerje az óramutató járásával megegyező irányban.

Szórókarok tisztítása

Ne távolítsa el a szórókarokat.

Ha a szórókarok furatai eltömődnének, a szennyeződések távolítsa el fogpiszkálással.

Külső felületek tisztítása

A mosogatógép és a kezelősáv külső felületét törölje át egy puha, nedves ruhával. Csak semleges tisztítószerrel használjon. Ne használjon súrolószert, súrolószivacsot vagy oldószereket (pl.: acetont).

Mit tegyek, ha...

A készülék nem indul el, vagy működés közben leáll.

Először próbálja meg saját maga megoldani a problémát (Lásd a táblázatot). Ha nem sikerül, forduljon szakszervizhez.

Probléma	Hibakód	Lehetséges ok	Lehetséges megoldás
A készülék nem tölt be vizet.	<ul style="list-style-type: none"> Egy hangjelzés hallható. A kijelzőn egy üzenet jelenik meg. 	A vízcsap zárva van.	Nyissa ki a vízcsapot.
		A víznyomás túl alacsony.	Forduljon a helyi vízszolgáltatóhoz.
		A vízcsap eltömődött vagy vízköves.	Tisztítsa ki a vízcsapot.
		Eltömődött a befolyócső szűrője.	Tisztítsa meg a szűrőt.
		A befolyócső csatlakozása nem megfelelő.	Ügyeljen arra, hogy a csatlakozás megfelelő legyen.
		A befolyócső sérült.	Ügyeljen rá, hogy a befolyócsövön ne legyen sérülés.
A készülék nem eresztile a vizet.	<ul style="list-style-type: none"> Egy hangjelzés hallható. A kijelzőn egy üzenet jelenik meg. 	A szifon eltömődött.	Tisztítsa ki a szifont.
		A kifolyócső csatlakozása nem megfelelő.	Ügyeljen arra, hogy a csatlakozás megfelelő legyen.
		Megsérült a kifolyócső.	Ügyeljen rá, hogy a kifolyócsövön ne legyen sérülés.
A túlcordulás-gátló bekapcsolt.	<ul style="list-style-type: none"> Egy hangjelzés hallható. A kijelzőn egy üzenet jelenik meg. 		Zárja el a vízcsapot, és forduljon a szakszervizhez.

Probléma	Hibakód	Lehetséges ok	Lehetséges megoldás
Az program nem indul el.		A készülék ajtaja nyitva van. A kijelzőn egy üzenet jelenik meg.	Zárja be megfelelően a készülék ajtaját.
		A hálózati vezeték nincs csatlakoztatva.	Csatlakoztassa a hálózati vezetékét.
		Az elektromos olvadóbiztosító kiégett.	Cserélje ki a biztosítót.
		Késleltetett indítás van beállítva.	Ha törölni szeretné a késleltetett indítást, lásd a „Mosogatóprogram kiválasztása és elindítása” c. részt.

Az ellenőrzés után kapcsolja ki a készüléket. A program a megszakítási ponttól folytatódik.

Ha a meghibásodás ismét jelentkezik, forduljon a szervizhez.

Ha a kijelző a fentiekől eltérő hibakódot mutat, forduljon a szervizhez.

A szerviz számára szükséges adatok az adattáblán találhatóak.

Javasoljuk, hogy az adatokat jegyezze fel ide:

Típus (MOD.)

Termékszám (PNC)

Sorozatszám (S.N.)

A mosogatás és a szárítás eredménye nem kielégítő

Hibajelenség	Lehetséges ok	Lehetséges megoldás
Az edények nem tiszták.	A kiválasztott mosogatóprogram nem felel meg a töltet és a szennyeződés típusának.	Győződjön meg arról, hogy megfelelő-e a mosogatóprogram az ilyen típusú töltet és a szennyeződés esetében.
	Nem megfelelő a kosarak elhelyezése, nem ért víz minden felületet.	Pakolja meg megfelelően a kosarakat.
	A szűrőkarok nem forognak szabadon a töltet helytelen elrendezése miatt.	Győződjön meg arról, hogy a töltet helytelen elrendezése miatt nincsenek-e a szűrőkarok elakadva.
	A szűrők szennyezettek vagy nincsenek megfelelően behelyezve.	Győződjön meg arról, hogy tiszták-e a szűrők, és megfelelően vannak-e összeszerelve és betéve.
	Nem elegendő vagy hiányzik a mosogatószer.	Győződjön meg arról, hogy elegendő mosogatószerrel töltött be.
Vízkömaradványok vannak az edényeken.	A sótartály üres.	Töltse fel a sótartályt mosogatógéphez használatos sóval.
	Helytelen a vízlágyító beállítása.	Állítsa be a vízlágyítót.
	A sótartály kupakja nincs megfelelően visszazárva.	Győződjön meg arról, hogy a sótartály kupakja megfelelően zár-e.

Hibajelenség	Lehetséges ok	Lehetséges megoldás
A poharakon és az edényeken csíkok, tejfehér foltok vagy kékes bevonat látható.	Túl sok öblítőszeret adagol.	Csökkentse az adagolt öblítőszer mennyiségét.
Vízcseppek száradási nyomait észleli a poharakon és az edényeken.	Túl kevés öblítőszeret adagol.	Növelje az adagolt öblítőszer mennyiségét.
	Lehet, hogy a mosogatószer az oka.	Használjon másik márkájú mosogatószer.
Nedvesek az edények.	Szárítási fázis nélküli vagy csökkentett hőmérsékletű szárítási fázisú mosogatóprogramot állított be.	Hagyja a mosogatógép ajtaját résnyire nyitva néhány percre, mielőtt kipakolja az edényeket.
Az edények nedvesek és homályosak.	Az öblítőszer-adagoló üres.	Töltse fel az öblítőszer-adagoló öblítőszerrel.
	Be van kapcsolva a Multitab funkció. (Ilyenkor az öblítőszer-adagoló automatikusan kikapcsol.)	Kapcsolja be az öblítőszer-adagolót. Nézze meg az „Öblítőszer-adagoló bekapcsolása” című részt.

Hogyan kapcsoljuk be az öblítőszer-adagolót?

- Lépjen az Opciók menübe, és kapcsolja be az öblítőszer-adagoló funkciót. Lásd a „Kezelőpanel” részt.

Műszaki adatok

Gyártó védjegye	ELECTROLUX
Forgalmazó	Electrolux Lehel Kft. Háztartási Készülékek, 1142 Budapest, Erzsébet kir.-né út 87.
Típusazonosító	ESI 68070
Energiahatékonysági osztály (skála A-tól G-ig, ahol A - hatékonyabb: G - kevésbé hatékony)	A
A szabvány ciklus gyártó általi megnevezése, amelyre a címkén és az adatlapon található információ vonatkozik	50° Gazdaságos
Energiafelhasználás a szabvány ciklust alapul véve (a tényleges energiafelhasználás függ a készülék használatának a módjától) (kWh)	1
Tisztítási hatékonyság (skála A-tól G-ig, ahol A - magasabb: G - alacsonyabb)	A
Szárítási hatékonyság (skála A-tól G-ig, ahol A - magasabb: G - alacsonyabb)	A
A mosogatógép befogadó képessége szabványos teríték esetén	12 személyes
Vízfelhasználás a szabvány ciklus alapján (liter)	10
Szabvány ciklus programideje (perc)	160
Átlagos becsült évi energia- és vízfelhasználás 220 ciklusra kifejezve (kWh / liter)	220 / 2200

Szabvány ciklus alatti zajszint Db(A)	41
Méret Szélesség (mm)	596
Magasság munkafelülettel (mm)	818 - 898
Max. mélység (mm)	575
Összteljesítmény (W)	2200
Hálózati víznyomás	0,5
Minimum (bar) - Maximum (bar)	8

i Az elektromos csatlakoztatásra vonatkozó adatok a készülék ajtajának belső szélén lévő adattáblán láthatók.

i Ha a meleg víz alternatív energiaforrásokból származik (pl. napelemek, foto-

voltaikus panelek vagy szélenergia), akkor használja a melegvíz-vezeték az energiafogyasztás csökkentése érdekében.

Környezetvédelmi tudnivalók

A terméken vagy a csomagoláson található  szimbólum azt jelzi, hogy a termék nem kezelhető háztartási hulladékként. Ehelyett a terméket el kell szállítani az elektromos és elektronikai készülékek újrahasznosítására szakosodott megfelelő begyűjtő helyre. Azzal, hogy gondoskodik ezen termék helyes hulladékba helyezéséről, segít megelőzni azokat, a környezetre és az emberi egészségre gyakorolt potenciális kedvezőtlen következményeket, amelyeket

ellenkező esetben a termék nem megfelelő hulladékkezelése okozhatna. Ha részletesebb tájékoztatásra van szüksége a termék újrahasznosítására vonatkozóan, kérjük, lépjen kapcsolatba a helyi önkormányzattal, a háztartási hulladékok kezelését végző szolgálattal vagy azzal a bolttal, ahol a terméket vásárolta.

A következő jelzéssel ellátott anyagokat hasznosítsa újra: . A csomagolást helyezze a megfelelő konténerekbe.

Electrolux. Thinking of you.

Per conoscere meglio il nostro modo di pensare, visitate il sito
www.electrolux.com

Indice

Informazioni per la sicurezza	20	Sistemazione di posate e stoviglie	30
Descrizione del prodotto	23	Selezione e avvio di un programma di lavaggio	30
Pannello dei comandi	23	Programmi di lavaggio	31
Utilizzo del dispositivo	26	Pulizia e cura	32
Regolazione del decalcificatore dell'acqua	27	Cosa fare se...	33
Uso del sale per lavastoviglie	28	Dati tecnici	36
Uso del detersivo e del brillantante	28	Considerazioni ambientali	36
Uso di pastiglie combinate	29		

Con riserva di modifiche



Informazioni per la sicurezza

Leggere attentamente il presente libretto di istruzioni prima dell'installazione e dell'uso:

- Per la vostra sicurezza personale e delle vostre cose.
- Per il rispetto dell'ambiente,
- Per il buon funzionamento dell'apparecchiatura.

Conservare sempre le presenti istruzioni assieme alla lavastoviglie, anche in caso di trasferimento o di vendita.

Il costruttore non risponde di danni da ascrivere a un'installazione e uso non corretti.

Sicurezza dei bambini e delle persone con problemi

- Non permettere alle persone, compresi i bambini, con capacità fisiche, sensoriali o mentali ridotte, o con mancanza di esperienza e conoscenza di utilizzare l'apparecchio, a meno che tale utilizzo non avvenga sotto la supervisione o la guida di una persona responsabile della loro sicurezza.
- Tenere i materiali di imballaggio al di fuori della portata dei bambini. Vi è il rischio di soffocamento o lesioni.
- Conservare i detersivi in un luogo sicuro. Non permettere ai bambini di toccare i detersivi.
- Tenere lontani i bambini ed i piccoli animali domestici dall'apparecchiatura quando lo sportello è aperto.

Norme di sicurezza generali

- Non apportare modifiche alle specifiche dell'apparecchio. Vi è il rischio di ferirsi o danneggiare l'apparecchiatura.
- Per evitare ustioni a occhi, bocca e gola, seguire le istruzioni di sicurezza del produttore del detersivo per lavastoviglie.
- Non bere l'acqua dell'apparecchiatura. Residui di detersivo possono rimanere nell'apparecchio.
- Dopo aver caricato o scaricato l'apparecchiatura, chiudere sempre lo sportello per evitare lesioni o che qualcuno cada sullo sportello aperto.
- Non sedersi o salire sullo sportello aperto.

Uso dell'apparecchiatura

- Questa apparecchiatura è destinata solo all'uso domestico. Non utilizzarla a fini commerciali o industriali o per altri scopi.
- Non utilizzarla per scopi diversi da quelli per cui è stata progettata. Si eviteranno lesioni a persone e danni alle cose.
- Utilizzare l'apparecchiatura solo per lavare utensili idonei alla lavastoviglie.
- Non mettere prodotti infiammabili o oggetti intrisi di prodotti infiammabili dentro o vicino all'apparecchiatura. Vi è il rischio di esplosione o incendio.
- Mettere i coltelli e gli altri utensili appuntiti nel cestello delle posate con la punta rivolta verso il basso, altrimenti sistemarli orizzontalmente nel cestello superiore o nell'apposito cestello porta coltelli (non tutti i

modelli dispongono del cestello porta coltelli).

- Usare solo prodotti specifici per lavastoviglie (detersivo, sale, brillantante).
- Altri tipi di sale possono danneggiare il decalcificatore dell'acqua.
- Riempire di sale l'apparecchiatura prima di iniziare un programma di lavaggio. La presenza di grani di sale o acqua salata può causare corrosione o praticare un foro sul fondo dell'apparecchiatura.
- Non introdurre nella vaschetta del brillantante altre sostanze (ad es. detersivi per lavastoviglie, detersivi liquidi). Ciò potrebbe danneggiare l'apparecchiatura.
- Prima di avviare un programma di lavaggio, assicurarsi che i mulinelli possano ruotare liberamente.
- Se si apre lo sportello mentre l'apparecchio è in funzione, può fuoriuscire vapore caldo. Vi è il rischio di scottature.
- Non togliere gli utensili dall'apparecchiatura prima della fine del ciclo completo.

Pulizia e cura

- Prima di eseguire qualunque intervento di manutenzione, spegnere l'apparecchiatura ed estrarre la spina dalla presa.
- Non usare prodotti infiammabili o che possono causare corrosione.
- Non usare la lavastoviglie senza i filtri. Controllare che i filtri siano stati installati correttamente. Un'installazione non corretta dei filtri influisce negativamente sui risultati del lavaggio e può danneggiare l'apparecchiatura.
- Non usare acqua spray o vapore per pulire l'apparecchiatura. Vi è il rischio di scosse elettriche o danni all'apparecchiatura.

Installazione

- Accertarsi che l'apparecchiatura non abbia subito dei danni durante il trasporto. Non collegare l'apparecchiatura se è danneggiata. Se necessario, contattare il fornitore.
- Rimuovere tutti i materiali di imballaggio prima dell'uso.
- L'installazione dell'impianto elettrico ed idraulico, la regolazione e la manutenzione dell'apparecchiatura devono essere eseguite solo da personale qualificato, al fine

di evitare rischi di danni strutturali o lesioni fisiche.

- Verificare che la spina sia staccata dalla presa elettrica durante l'installazione.
- Non forare le pareti laterali della lavastoviglie per evitare di danneggiare i componenti idraulici ed elettrici.
- **Importante!** Seguire le istruzioni nel modello allegato per:
 - Installare l'apparecchiatura.
 - Montare la porta del mobile da cucina.
 - Collegare l'apparecchio all'alimentazione ed allo scarico.
- Verificare che l'apparecchiatura sia stata installata sotto ed accanto a strutture sicure.

Precauzioni antigelo

- Non collocare l'apparecchio in un luogo in cui la temperatura possa scendere al di sotto di 0°C.
- Il produttore non è responsabile di eventuali danni dovuti al gelo.

Collegamento dell'acqua

- Utilizzare tubi nuovi per il collegamento dell'apparecchiatura all'alimentazione dell'acqua. Non utilizzare tubi usati.
- Non collegare l'apparecchiatura a tubazioni nuove o rimaste inutilizzate per molto tempo. Lasciar scorrere l'acqua per alcuni minuti prima di collegare il tubo di carico dell'acqua.
- Accertarsi di non schiacciare o danneggiare i tubi idraulici quando si installa l'apparecchiatura.
- Per evitare perdite, assicurarsi che gli accoppiamenti siano serrati a fondo.
- La prima volta che si usa la lavastoviglie, accertarsi che non vi siano perdite nei tubi.
- Il tubo di carico ha una doppia parete, un cavo interno di rete ed una valvola di sicurezza. Il tubo di carico dell'acqua è sotto pressione solo durante il passaggio dell'acqua. In caso di una perdita nel tubo di carico dell'acqua, la valvola di sicurezza interrompe il passaggio dell'acqua.
 - Prestare attenzione quando si collega il tubo di carico dell'acqua:
 - Non immergere nell'acqua il tubo di carico o la valvola di sicurezza.
 - Se il tubo di carico o la valvola di sicurezza sono danneggiati, scollegare

immediatamente la spina dalla presa elettrica.

- Rivolgersi al centro assistenza per sostituire il tubo di carico dell'acqua con una valvola di sicurezza.

! **Avvertenza** Pericolo di tensione.

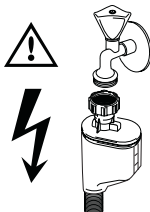

Collegamento elettrico

- L'apparecchiatura deve essere messa a terra.
- Verificare che i dati elettrici riportati sulla targhetta del modello corrispondano a quelli dell'impianto domestico.
- Utilizzare sempre una presa di corrente con contatto a terra correttamente installata.
- Non utilizzare spine o connettori multivie e cavi di prolunga. Vi è il rischio di incendio.
- Non sostituire o cambiare mai il cavo elettrico. Contattare il centro assistenza.
- Accertarsi di non schiacciare o danneggiare la spina ed il cavo di alimentazione dietro l'apparecchiatura.
- Controllare che la presa sia accessibile dopo l'installazione.
- Non tirare il cavo di alimentazione per scollegare l'apparecchio. Sfilare sempre la spina dalla presa di corrente.

Luce interna

Questa lavastoviglie dispone di una luce interna che si accende e si spegne, rispettivamente, quando si apre e si chiude lo sportello.

! **Avvertenza** Radiazioni LED visibili: non guardare direttamente il fascio luminoso.

La lampada LED è di CLASSE 2 conformemente alla IEC 60825-1: 1993 + A1:1997 + A2:2001.

Lunghezza d'onda emessa: 450 nm

Massima potenza di uscita: 548 μ W

i Per sostituire la luce interna, contattare il centro assistenza.
Prima di sostituire la luce interna, scollegare la spina dalla presa elettrica.

Centro assistenza

- Le riparazioni o i lavori all'apparecchiatura devono essere svolti esclusivamente da un ingegnere autorizzato. Contattare il centro assistenza.
- Devono essere utilizzati esclusivamente ricambi originali.

Smaltimento dell'apparecchiatura

- Per evitare rischi di danni o lesioni fisiche:
 - Estrarre la spina dalla presa di corrente.
 - Tagliare il cavo di alimentazione e smaltirlo adeguatamente.
 - Rimuovere e smaltire adeguatamente il blocco sportello per evitare che bambini o piccoli animali domestici restino chiusi all'interno dell'apparecchiatura. Vi è il rischio di soffocamento.

! **Avvertenza I detersivi per lavastoviglie sono pericolosi e possono causare corrosione!**

- Se durante l'utilizzo di questi detersivi dovesse verificarsi un incidente, contattare immediatamente il centro antiveleni locale e un medico.
- In caso di ingestione, contattare immediatamente il centro antiveleni locale e un medico.
- In caso di contatto con gli occhi, contattare immediatamente un medico e lavare gli occhi con acqua.
- Tenere tutti i detersivi per lavastoviglie in un luogo sicuro e fuori della portata dei bambini.
- Non lasciare lo sportello dell'apparecchio aperto quando è presente detersivo nell'apposito contenitore.
- Riempire il contenitore del detersivo solo prima di avviare un programma di lavaggio.

Descrizione del prodotto

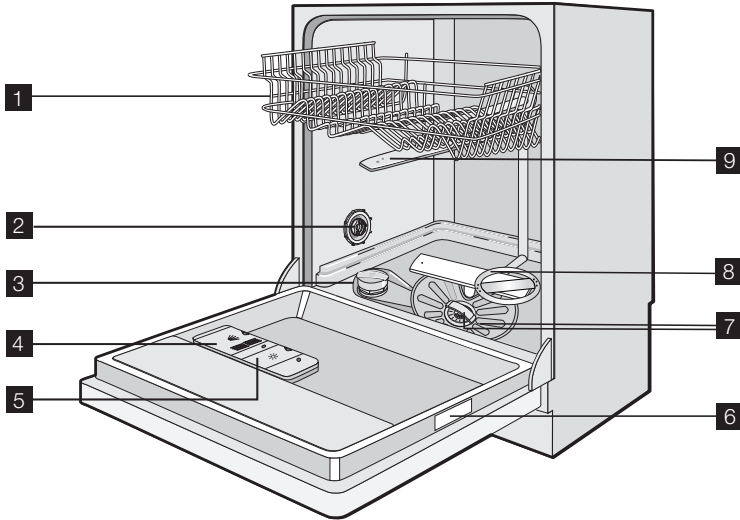

- | | |
|--|---------------------------------------|
| 1 Cestello superiore | 6 Targhetta di identificazione |
| 2 Selettore di durezza dell'acqua | 7 Filtri |
| 3 Contenitore del sale | 8 Mulinello inferiore |
| 4 Contenitore del detersivo | 9 Mulinello superiore |
| 5 Contenitore del brillantante | |

Pannello dei comandi

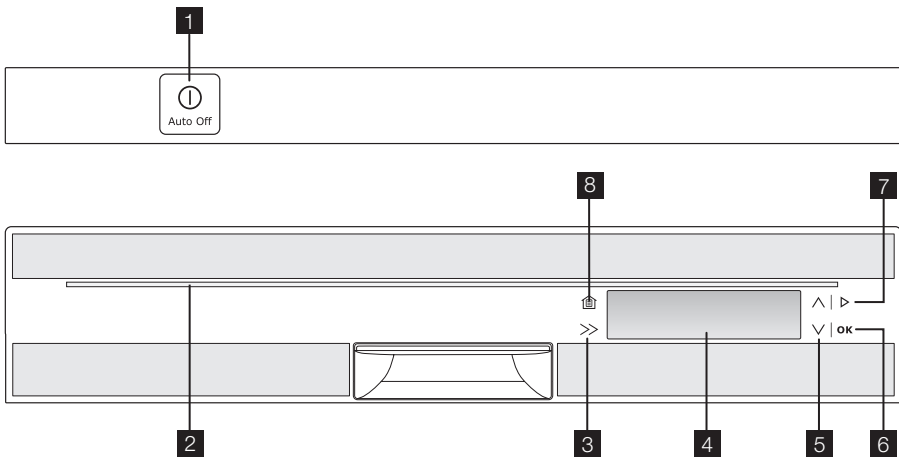

- 1 Tasto on/off
- 2 Barra luminosa
- 3 Barra di scorrimento sul display
- 4 Display
- 5 Tasti di scorrimento
- 6 Tasto OK
- 7 Tasto Avvio
- 8 Tasto Home

- i** Per utilizzare i tasti sul pannello dei comandi basta premerli leggermente.
- i** Le informazioni nel display ed i segnali acustici facilitano l'utilizzo dell'elettrodomestico.

Barra luminosa

- La barra luminosa si accende all'accensione dell'apparecchio.
- La barra luminosa si spegne allo spegnimento dell'apparecchio.

Display



Il display conta 3 zone. Per selezionare una zona, premere il tasto di scorrimento del display fino a quando la zona desiderata non viene delimitata da un riquadro evidenziato.

Area Programmi (A)

Visualizza i programmi di lavaggio disponibili nonché la durata di ciascun programma.

1. Premere il tasto di scorrimento del display per selezionare l'area.
2. Premere uno dei tasti di scorrimento. L'area aumenta e il display mostra:
 - I programmi di lavaggio,
 - La durata del programma di lavaggio
3. Premere uno dei tasti di scorrimento per scorrere il menu dei programmi di lavaggio.
4. Selezionare un programma di lavaggio.

Menu Opzioni

Menu	Sottomenu	Descrizione dell'opzione
Guida lavaggio 🔥	Guida programma 📅	Il display mostra i dati relativi ai programmi di lavaggio.
	Guida opzioni 👉	Il display mostra i dati relativi alle funzioni.

5. Premere il tasto OK per confermare. Il display mostra nuovamente le tre aree.
 - L'area Programmi mostra il programma impostato nonché la sua durata.
 - L'area Fine ciclo (B) mostra l'ora di fine approssimativa del programma di lavaggio (ora + durata programma).











Area Fine ciclo (B)



È possibile posticipare la partenza di un programma di lavaggio fino ad un massimo di 24 ore.

1. Premere il tasto di scorrimento del display per selezionare l'area.
2. Premere uno dei tasti di scorrimento per selezionare il numero di ore della partenza ritardata.
 - Il lato superiore dell'area mostra la partenza ritardata.
 - Il lato inferiore dell'area mostra l'ora di fine approssimativa del programma di lavaggio.
3. Premere il tasto OK per confermare.

Area Opzioni (C)

1. Premere il tasto di scorrimento del display per selezionare l'area.
2. Premere uno dei tasti di scorrimento per scorrere il menu delle opzioni.
3. Premere il tasto OK per:
 - Accedere al sottomenu,
 - Selezionare un'opzione.
4. Premere il tasto Home per uscire dal menu delle opzioni e tornare all'area Programmi .

Menu	Sottomenu		Descrizione dell'opzione
	Modalità demo	Sì  No 	<p>Questa funzione consente di simulare un programma di lavaggio.</p> <ol style="list-style-type: none"> 1. Attivare la funzione. Il display appare suddiviso in tre aree e nell'angolo in alto a sinistra è visualizzato DEMO. 2. Usare il tasto di scorrimento delle funzioni opzionali per impostare il programma di lavaggio e le funzioni. <p>Disattivare la funzione per tornare alla condizione normale. Impostazione di fabbrica: No.</p>
	Indietro 		Per tornare al menu delle opzioni.
Risparmia energia	Sì  No 		<p>Questa funzione diminuisce la temperatura nella fase di asciugatura. Il risparmio energetico è compreso tra il 10% e il 25%. Al termine del programma i piatti possono risultare umidi. Si consiglia di aprire lo sportello della lavastoviglie, lasciarlo socchiuso e attendere che si completi l'asciugatura dei piatti.</p> <p>Questa funzione è selezionabile con tutti i programmi di lavaggio, ma non è efficace in alcuni programmi. Consultare la tabella "Programmi di lavaggio".</p>
Risciacqui extra	Sì  No 		<p>Questa funzione aggiunge uno o più risciacqui a freddo al programma di lavaggio. La durata del programma e il consumo di acqua aumentano quando si utilizza questa funzione.</p> <p>Questa funzione è selezionabile con tutti i programmi di lavaggio, ma non è efficace in alcuni programmi. Consultare la tabella "Programmi di lavaggio".</p>
Multitab	Sì  No 		La funzione Multitab è specifica per l'utilizzo di detersivo in pastiglie. Vedere "Funzione Multitab".
Impostazione 	Lingua Italiano 		È possibile impostare la lingua di visualizzazione del display. Sono disponibili diverse lingue.

Menu	Sottomenu	Descrizione dell'opzione
	Volume allarme Sì  No 	È possibile regolare il volume dei segnali acustici. Sono disponibili 5 livelli. Livello 0 = volume disattivato. Impostazione di fabbrica: livello 5.
	Ora 	Consente di impostare l'ora.
	Luminosità 	Consente di aumentare o diminuire l'intensità della luminosità del display. Sono disponibili 10 livelli. Impostazione di fabbrica: livello 10.
	Contrasto 	Consente di aumentare o diminuire il contrasto del display. Sono disponibili 10 livelli. Impostazione di fabbrica: livello 6.
	Ripristina valori 	Consente di ripristinare le impostazioni di fabbrica dell'apparecchio.
	Durezza acqua 	Consente di regolare il decalcificatore dell'acqua. Fare riferimento al capitolo "Impostazione del decalcificatore". Sono disponibili 10 livelli. Impostazione di fabbrica: livello 5.
	Brillantante Sì  No 	È possibile attivare/disattivare l'erogatore del brillantante. Questa opzione è disponibile solo quando è attiva la funzione Multitab.
	Indietro 	Per tornare al menu delle opzioni.

Utilizzo del dispositivo

Accensione per la prima volta – impostazione della lingua del display e dell'ora

1. Accendere l'apparecchio.
2. Sul display compare un messaggio nella lingua predefinita: Language English.
 - Premere il tasto OK per confermare.
 - Premere uno dei tasti di scorrimento per selezionare un'altra lingua, quindi premere il tasto OK per confermare.
3. Il display mostra il messaggio sull'ora, ed è possibile regolare l'ora.

4. Premere uno dei tasti di scorrimento per impostare l'ora.
5. Premere il tasto OK per confermare.
6. Il display passa all'area "Programmi" .

Fare riferimento alle istruzioni per ciascun punto della procedura:

1. Verificare se la regolazione del decalcificatore dell'acqua è conforme alla durezza dell'acqua locale. Se necessario, regolare il decalcificatore dell'acqua.
2. Riempire il contenitore del sale.
3. Riempire il contenitore del brillantante.
4. Caricare le stoviglie nella lavastoviglie.

5. Impostare il programma corretto per il tipo di carico ed il grado di sporco.
6. Riempire il contenitore con un quantitativo corretto di detersivo.
7. Avviare il programma di lavaggio.

i Se si utilizzano pastiglie combinate ("3 in 1", "4 in 1", "5 in 1"), fare riferimento al capitolo "Funzione Multitab".

Regolazione del decalcificatore dell'acqua

Il decalcificatore dell'acqua rimuove i sali ed i minerali presenti nell'acqua della rete idrica, che possono compromettere il buon funzionamento dell'apparecchiatura.

La durezza dell'acqua è misurata in scale equivalenti:

- Gradi tedeschi (dH°).

- Gradi francesi (°TH).
- mmol/l (millimoli per litro, unità di misura internazionale della durezza dell'acqua).
- Gradi Clarke.

Regolare il decalcificatore dell'acqua. Se necessario, contattare l'ente erogatore locale.

Durezza dell'acqua				Regolazione della durezza dell'acqua	
°dH	°TH	mmol/l	Clarke	Manuale	Elettronica
51 - 70	91 - 125	9,1 - 12,5	64 - 88	2 ¹⁾	10
43 - 50	76 - 90	7,6 - 9,0	53 - 63	2 ¹⁾	9
37 - 42	65 - 75	6,5 - 7,5	46 - 52	2 ¹⁾	8
29 - 36	51 - 64	5,1 - 6,4	36 - 45	2 ¹⁾	7
23 - 28	40 - 50	4,0 - 5,0	28 - 35	2 ¹⁾	6
19 - 22	33 - 39	3,3 - 3,9	23 - 27	2 ¹⁾	5 ¹⁾
15 - 18	26 - 32	2,6 - 3,2	18 - 22	1	4
11 - 14	19 - 25	1,9 - 2,5	13 - 17	1	3
4 - 10	7 - 18	0,7 - 1,8	5 - 12	1	2
< 4	< 7	< 0,7	< 5	1 ²⁾	1 ²⁾

1) Impostazione di fabbrica.

2) Non è richiesto l'uso di sale.

i Il decalcificatore dell'acqua deve essere regolato manualmente ed elettronicamente.

Impostazione manuale

Ruotare la manopola per la durezza dell'acqua sulla posizione 1 o 2 (fare riferimento alla tabella).

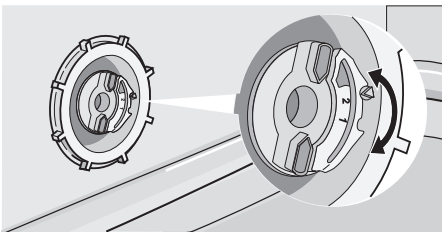

Regolazione elettronica

1. Accedere al menu Opzioni.
2. Selezionare Impostazione . Premere il tasto OK per confermare.
3. Selezionare Durezza acqua . Premere il tasto OK per confermare.
4. Impostare il livello del decalcificatore dell'acqua. Fare riferimento alla tabella per impostare il livello appropriato.
5. Premere il tasto OK per confermare.
6. Premere il tasto Home per uscire dal menu.

i Se il decalcificatore dell'acqua viene impostato elettronicamente sul livello 1, il messaggio indicatore rimane spento.

Uso del sale per lavastoviglie

Per riempire il contenitore del sale, procedere nel modo seguente:

1. Ruotare il tappo in senso antiorario per aprire il contenitore del sale.
2. Versare 1 litro di acqua all'interno del contenitore del sale (solo la prima volta).
3. Riempire il contenitore con il sale servendosi dell'imbuto.
4. Togliere l'eventuale sale rimasto attorno all'apertura del contenitore.
5. Ruotare il tappo in senso orario per chiudere il contenitore del sale.

i È giusto che l'acqua fuoriesca dal contenitore quando si riempie con il sale.

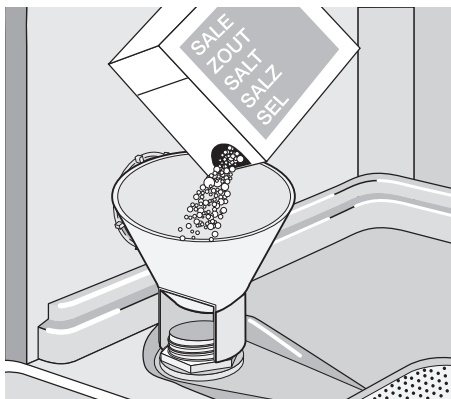

i Sul display compare un messaggio quando il contenitore del sale è vuoto. Il messaggio non viene visualizzato mentre un programma è in corso. Dopo avere riempito il contenitore, il messaggio può rimanere visualizzato ancora per qualche ora. Ciò non compromette il corretto funzionamento dell'apparecchio.

Uso del detersivo e del brillantante

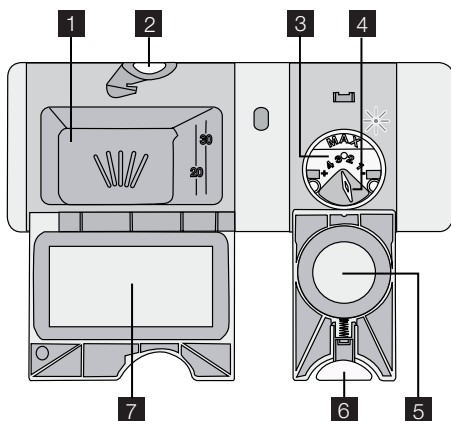

Uso del detersivo

🌿 Per contribuire alla protezione dell'ambiente, non usare una dose di detersivo superiore alla quantità raccomandata. Seguire i dosaggi consigliati dal produttore del detersivo riportati sulla confezione.

Riempire il contenitore del detersivo procedendo nel modo seguente:

1. Premere il tasto di sgancio **2** per aprire il coperchio **7** del contenitore del detersivo.
2. Mettere il detersivo nel contenitore **1**.
3. Se il programma prevede una fase di prelavaggio, mettere una piccola quantità di detersivo nella parte interna dello sportello della lavastoviglie.

4. Se si utilizzano tavolette combinate, inserire la tavoletta nel contenitore **1**.
5. Chiudere il contenitore. Premere il coperchio fino a che non si blocca.

i Detersivi di marca diversa si sciolgono in tempi differenti. Alcune pastiglie combinate non garantiscono ottimi risultati di pulizia nei programmi brevi. Usare programmi di lavaggio lunghi se si utilizzano detersivi in pastiglie, per garantire il completo scioglimento del detersivo.

Uso del brillantante

i Il brillantante permette di asciugare le stoviglie senza strisce o macchie. Il contenitore del brillantante aggiunge automaticamente il brillantante durante l'ultima fase di risciacquo.

Riempire il contenitore del brillantante procedendo nel modo seguente:

1. Premere il tasto di sgancio **6** per aprire il coperchio **5** del contenitore del brillantante.

Uso di pastiglie combinate

La funzione Multitab è specifica per l'utilizzo di detersivo in pastiglie.

Questi prodotti esercitano una funzione integrata e combinata di detersivo, brillantante e sale. Alcuni tipi di pastiglie possono contenere altri agenti.

Verificare che questi detersivi siano adatti alla durezza dell'acqua del proprio impianto. Fare riferimento alle istruzioni del produttore.

Una volta impostata, la funzione Multitab rimane attiva fino a quando non viene disattivata.

La funzione Multitab disattiva l'erogazione di brillantante e sale.

La funzione Multitab disattiva i messaggi relativi al brillantante ed al sale.

La durata del programma può aumentare se si usa la funzione multitab.

i Selezionare la funzione Multitab prima di avviare un programma di lavaggio. Non è possibile selezionare la funzione Multitab quando un programma è in corso.

2. Riempire il contenitore del brillantante **3** con il brillantante. Il simbolo "max" indica il livello massimo.
3. Togliere l'eventuale brillantante fuoriuscito con un panno assorbente per evitare la formazione di schiuma eccessiva durante il lavaggio.
4. Chiudere il contenitore del brillantante. Premere il coperchio fino a che non si blocca.

Regolare il dosaggio del brillantante

Impostazione di fabbrica: posizione 3.

È possibile impostare il livello del brillantante da 1 (dosaggio minore) a 4 (dosaggio maggiore).

Ruotare il selettore del brillantante **4** per aumentare o diminuire il dosaggio.

i Quando il contenitore del brillantante è vuoto, sul display viene visualizzato un messaggio.

Il messaggio non viene visualizzato mentre un programma è in corso.

Per selezionare la funzione Multitab

- Andare al menu opzioni ed attivare la funzione Multitab. Fare riferimento a "Pannello dei comandi".

Per disattivare la funzione Multitab ed usare separatamente detersivo, sale e brillantante:

1. Andare al menu opzioni e disattivare la funzione Multitab. Fare riferimento a "Pannello dei comandi".
2. Riempire i contenitori del sale e del brillantante.
3. Regolare la durezza dell'acqua sul livello più alto.
4. Eseguire un programma di lavaggio senza piatti.
5. Regolare il decalcificatore dell'acqua in base alla durezza dell'acqua locale.
6. Regolare il dosaggio del brillantante.

Sistemazione di posate e stoviglie

i Fare riferimento all'opuscolo "Esempi di carichi RealLife".

Suggerimenti

Non utilizzare l'apparecchiatura per lavare oggetti che possano assorbire acqua (come spugne, panni).

- Prima di caricare posate e piatti, procedere nel modo seguente:
 - Estrarre i residui di alimenti.
 - Ammorbidire le tracce di bruciato nei tegami.
- Mentre si caricano posate e piatti, procedere nel modo seguente:
 - Caricare utensili cavi (per es. tazze, bicchieri e padelle) con l'apertura rivolta verso il basso.
 - Verificare che l'acqua non si fermi nel contenitore o in una sua parte concava.
- Verificare che posate e piatti non si tocchino reciprocamente.
- Verificare che i bicchieri non si tocchino l'un l'altro.
- Disporre gli oggetti piccoli nel cestello delle posate.
- Mischiare i cucchiari ad altre posate per impedire che si tocchino reciprocamente.
- Disporre gli oggetti in modo che l'acqua raggiunga tutte le superfici.
- Le stoviglie in plastica ed i tegami in materiale antiaderente tendono a trattenere maggiormente le gocce d'acqua.
- Sistemare gli oggetti leggeri nel cestello superiore, in modo tale che non possano muoversi.

Selezione e avvio di un programma di lavaggio

Selezione e avvio di un programma di lavaggio

1. Chiudere lo sportello della lavastoviglie ed accendere la lavastoviglie.
2. Selezionare le opzioni e/o la partenza ritardata, se necessario. Fare riferimento al capitolo "Pannello dei comandi".
3. Selezionare un programma di lavaggio. Consultare la tabella "Programmi di lavaggio".
4. Premere il tasto Avvio. Il programma di lavaggio si avvia automaticamente.
 - Se è stata impostata una partenza ritardata, il conto alla rovescia incomincia automaticamente. Appena è completato il conto alla rovescia, il programma si avvia automaticamente.
 - Se il contenitore del sale e/o del brillantante sono vuoti, i messaggi correlati saranno visualizzati sul display e l'apparecchio non si avvia. Premere nuovamente il tasto OK per avviare il programma di lavaggio.

i Riempire il contenitore del sale e/o del brillantante quando l'apparecchio è vuoto e prima di avviare un programma di lavaggio.

i Se si imposta la partenza ritardata, l'apertura dello sportello dell'apparecchio

interrompe il conto alla rovescia. Quando si chiude nuovamente lo sportello, il conto alla rovescia viene ripreso dal punto in cui era stato interrotto.

Interruzione del programma di lavaggio

- Aprire lo sportello della lavastoviglie.
 - Il programma si interrompe.
- Chiudere lo sportello della lavastoviglie.
 - Il programma riprende dal punto in cui era stato interrotto.

Come annullare un programma di lavaggio od una partenza ritardata

i Se un programma di lavaggio o una partenza ritardata non è ancora partita, è possibile modificare la selezione. Durante lo svolgimento di un programma di lavaggio od una partenza ritardata non è possibile modificare la selezione. Occorre annullare il programma di lavaggio o la partenza ritardata.

Come annullare un programma di lavaggio

1. Premere il tasto Avvio.
2. Il display mostra come annullare il programma di lavaggio.

i Verificare che vi sia del detersivo nel contenitore del detersivo prima di avviare un nuovo programma di lavaggio.

Come annullare una partenza ritardata

1. Premere il tasto Avvio.
2. Il display mostra come annullare la partenza ritardata.
3. Premere il tasto Avvio.
 - Il programma di lavaggio impostato si avvia automaticamente.

Alla fine del programma di lavaggio

- L'apparecchio si interrompe automaticamente.
 - Viene emesso un segnale acustico.
1. Sul display compare un messaggio a indicare il termine del programma di lavaggio e che è possibile spegnere l'apparecchiatura.
- i** Se il contenitore del sale e/o del brillantante sono vuoti, i messaggi correlati saranno visualizzati sul display. .
2. Spegner l'apparecchiatura.
 3. Aprire lo sportello dell'apparecchio.

4. Per ottenere risultati di asciugatura migliori, lasciare lo sportello socchiuso per alcuni minuti.

Spegnimento automatico

Con la funzione di spegnimento automatico l'apparecchiatura si spegne automaticamente dopo 10 minuti dalla fine del programma di lavaggio. Ciò contribuisce a ridurre il consumo di energia.

Togliere il carico

- Lasciare raffreddare i piatti prima di estrarli dalla lavastoviglie. Le stoviglie calde sono più facilmente danneggiabili.
- Vuotare prima il cestello inferiore e quindi quello superiore.
- Sulle pareti laterali e sullo sportello della lavastoviglie può formarsi della condensa perché l'acciaio inox si raffredda più velocemente della ceramica.

Programmi di lavaggio**Programmi di lavaggio**

Programma	Grado di sporco	Tipo di carico	Descrizione programma	Risparmia energia ¹⁾
Automatico ²⁾	Di ogni tipo	Stoviglie miste, posate e pentole	Ammollo Lavaggio principale 45°C o 70°C 1 o 2 risciacqui intermedi Ultimo risciacquo Asciugatura	Sì, con effetto.
60° Rapido ³⁾	Sporco normale o leggero	Stoviglie e posate	Lavaggio principale 60°C Risciacquo	Sì, senza effetto.
70° Intensivo	Sporco intenso	Stoviglie miste, posate e pentole	Ammollo Lavaggio principale 70°C 1 risciacquo intermedio Ultimo risciacquo Asciugatura	Sì, con effetto.
50° Risparmio ⁴⁾	Grado di sporco normale	Stoviglie e posate	Ammollo Lavaggio principale 50°C 1 risciacquo intermedio Ultimo risciacquo Asciugatura	Sì, con effetto.
Un'ora	Sporco leggero	Stoviglie e posate	Lavaggio principale 55°C 1 risciacquo intermedio Ultimo risciacquo	Sì, senza effetto.

Programma	Grado di sporco	Tipo di carico	Descrizione programma	Risparmia energia ¹⁾
45° Cristalli	Sporco normale o leggero	Stoviglie miste e bicchieri delicati	Lavaggio principale 45°C 1 risciacquo intermedio Ultimo risciacquo Asciugatura	Sì, con effetto.
Scaldapiatti	Ideale per riscaldare le stoviglie prima di servire le pietanze o per eliminare la polvere dai piatti che non sono stati utilizzati da molto tempo.		1 risciacquo caldo	Sì, senza effetto.
Ammollo	Questo programma risciacqua rapidamente le stoviglie per impedire che i residui di cibo si attacchino alle stoviglie e la lavastoviglie emani odori sgradevoli. Non utilizzare il detersivo con questo programma.		1 risciacquo a freddo	Sì, senza effetto.

1) Per i programmi nei quali questa funzione ha effetto, il risparmio è compreso tra il 10% ed il 25%.

2) L'apparecchio regola automaticamente la temperatura e la quantità dell'acqua. Ciò dipende dal livello di carico della lavastoviglie e dal grado di sporco delle stoviglie. La durata ed i consumi dei programmi possono variare.

3) Per carichi ridotti, questo programma offre una soluzione di lavaggio veloce con risultati perfetti.

4) Programma di prova per gli istituti normativi. Fare riferimento all'opuscolo in dotazione per le informazioni sulle condizioni di prova.

Valori di consumo

Programma ¹⁾	Energia elettrica (kWh)	Acqua (in litri)
Automatico	0,9 - 1,7	8 - 15
60° Rapido	0,9	9
70° Intensivo	1,4 - 1,6	13 - 15
50° Risparmio	0,9 - 1,0	9 - 11
Un'ora	1,0 - 1,2	10 - 11
45° Cristalli	0,8 - 0,9	11 - 12
Scaldapiatti	0,8	4
Ammollo	0,1	4

1) Il display indica la durata del programma.

i I valori di consumo possono variare a seconda della pressione e della temperatura dell'acqua, delle variazioni dell'ali-

mentazione elettrica e della quantità di stoviglie.

Pulizia e cura

Rimuovere e pulire i filtri

I filtri sporchi diminuiscono i risultati di lavaggio. Anche se i filtri richiedono poca manutenzione, consigliamo di controllarli con regolarità e, se necessario, pulirli.

1. Per rimuovere il filtro (A), ruotarlo in senso antiorario ed estrarlo dal filtro (B).

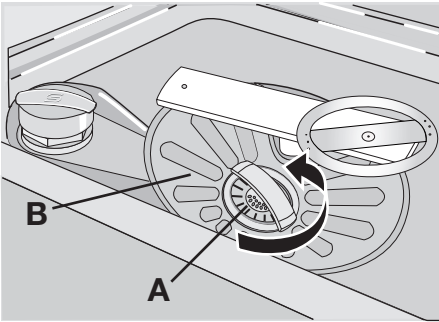

2. Il filtro (A) è composto di 2 parti. Staccarle per smontare il filtro.

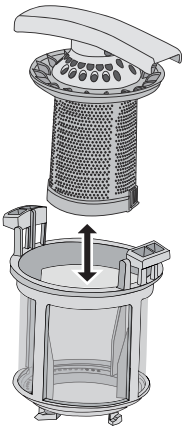

3. Pulire attentamente i componenti sotto l'acqua corrente.
4. Mettere insieme i 2 componenti del filtro (A) e spingere. Accertarsi che siano montati correttamente l'uno nell'altro.

5. Togliere il filtro (B).
6. Pulire attentamente il filtro (B) sotto l'acqua corrente.
7. Rimettere il filtro (B) nella posizione iniziale. Verificare che sia montato correttamente sotto le due guide (C).

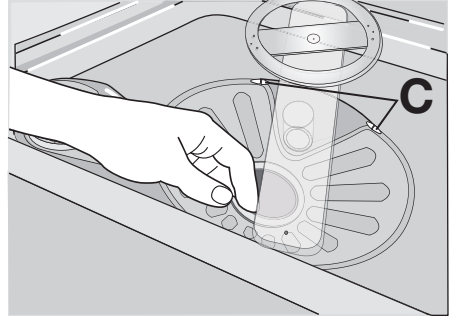

8. Sistemare il filtro (A) in posizione nel filtro (B) e ruotarlo in senso orario fino a quando si blocca.

Pulire i mulinelli

Non rimuovere i mulinelli.

Se i fori dei mulinelli sono ostruiti da residui di sporco, liberarli servendosi di uno stecchino di legno.

Pulire le superfici esterne

Pulire le superfici esterne dell'apparecchiatura ed il pannello dei comandi con un panno morbido inumidito. Utilizzare solo detersivi neutri. Non usare prodotti abrasivi, spugnette abrasive o solventi (ad es. acetone).

Cosa fare se...

La lavastoviglie non si avvia o si blocca durante il funzionamento.

Cercare dapprima di risolvere il problema (fare riferimento alla tabella). Se ciò non è possibile rivolgersi al centro assistenza.

Malfunzionamento	Codice d'errore	Possibile causa	Possibile soluzione
L'apparecchio non carica acqua.	<ul style="list-style-type: none"> • Si attiva un segnale acustico. • Il display mostra un messaggio. 	Il rubinetto dell'acqua è chiuso.	Aprire il rubinetto dell'acqua.
		La pressione dell'acqua è troppo bassa.	Contattare l'ente erogatore locale.
		Il rubinetto dell'acqua è ostruito o intasato dal calcare.	Pulire il rubinetto dell'acqua.

Malfunzionamento	Codice d'errore	Possibile causa	Possibile soluzione
		Il filtro nel tubo di carico dell'acqua è ostruito.	Pulire il filtro.
		Il tubo di carico dell'acqua non è collegato correttamente.	Controllare che il collegamento sia corretto.
		Il tubo di carico dell'acqua è danneggiato.	Accertarsi che il tubo di carico dell'acqua non sia danneggiato.
L'apparecchio non scarica l'acqua.	<ul style="list-style-type: none"> • Si attiva un segnale acustico. • Il display mostra un messaggio. 	Lo scarico del lavello è ostruito.	Pulire lo scarico del lavello.
		Il tubo di scarico dell'acqua non è collegato correttamente.	Controllare che il collegamento sia corretto.
		Il tubo di scarico dell'acqua è danneggiato.	Accertarsi che il tubo di scarico dell'acqua non sia danneggiato.
Il dispositivo anti-allagamento è attivo.	<ul style="list-style-type: none"> • Si attiva un segnale acustico. • Il display mostra un messaggio. 		Chiudere il rubinetto dell'acqua e contattare il centro assistenza.
Il programma non si avvia.		Lo sportello dell'apparecchio è aperto. Il display mostra un messaggio.	Chiudere lo sportello correttamente.
		La spina di alimentazione non è inserita nella presa di corrente.	Inserire la spina di alimentazione.
		Un fusibile del quadro elettrico di casa è bruciato.	Sostituire il fusibile.
		È stata impostata la partenza ritardata.	Per annullare la partenza ritardata, fare riferimento al capitolo "Selezione e avvio di un programma di lavaggio".

Una volta effettuati questi controlli, accendere la lavastoviglie. Il programma riprende dal punto in cui era stato interrotto.

In caso di ricomparsa del codice di allarme o dell'anomalia, contattare il centro assistenza. Se il display mostra altri codici di errore, contattare il centro assistenza.

Le informazioni necessarie per il centro di assistenza sono indicate sulla targhetta dei dati.

Consigliamo di annotarli in questo spazio:

Modello (MOD.)

Numero prodotto (PNC)

Numero di serie (S.N.) \.....

I risultati del lavaggio e dell'asciugatura non sono soddisfacenti

Problema	Possibile causa	Possibile soluzione
Le stoviglie non sono pulite.	Il programma di lavaggio selezionato non era corretto per il tipo di carico ed il grado di sporco.	Accertarsi che il programma di lavaggio selezionato sia corretto per il tipo di carico ed il grado di sporco.
	I cestelli non sono stati caricati correttamente, l'acqua non raggiungeva tutte le superfici.	Caricare correttamente i cestelli.
	I mulinelli non ruotavano liberamente a causa della sistemazione non corretta delle stoviglie.	Accertarsi che una sistemazione non corretta delle stoviglie non blocchi i mulinelli.
	I filtri sono sporchi o non sono montati correttamente.	Controllare che i filtri siano puliti e montati correttamente.
	È stata utilizzata una dose insufficiente di detersivo o addirittura mancava.	Accertarsi che la quantità di detersivo sia sufficiente.
Ci sono depositi di calcare sulle stoviglie.	Il contenitore del sale è vuoto.	Riempire il contenitore del sale.
	Regolazione errata del decalcificatore dell'acqua	Regolare il decalcificatore dell'acqua.
	Il tappo del contenitore del sale non è chiuso correttamente.	Assicurarsi che il tappo del contenitore del sale sia chiuso correttamente.
Bicchieri e stoviglie presentano striature, macchie biancastre o una patina bluastro.	Il dosaggio del brillantante è troppo alto.	Ridurre il dosaggio del brillantante.
Tracce di gocce d'acqua che si sono asciugate su bicchieri e stoviglie.	Il dosaggio del brillantante è troppo basso.	Aumentare il dosaggio del brillantante.
	La causa potrebbe essere il detersivo.	Utilizzare un detersivo di marca diversa.
Le stoviglie sono bagnate.	E' stato selezionato un programma di lavaggio senza la fase di asciugatura o con una fase di asciugatura ridotta.	Lasciare lo sportello della lavastoviglie socchiuso ed attendere alcuni minuti prima di estrarre le stoviglie.
Le stoviglie sono bagnate ed opache.	Il contenitore del brillantante è vuoto.	Riempire il contenitore del brillantante.
	La funzione Multitab è attiva (il contenitore del brillantante è disattivato automaticamente).	Attivare l'erogatore del brillantante. Fare riferimento al capitolo "Come attivare l'erogazione del brillantante".

Come attivare l'erogazione del brillantante

- Andare al menu Opzioni ed attivare l'erogatore del brillantante. Fare riferimento al capitolo "Pannello dei comandi".

Dati tecnici

Dimensioni	Larghezza	596 mm
	Altezza	818 - 898 mm
	Profondità	575 mm
Pressione di carico dell'acqua	Minima	0,5 bar (0,05 MPa)
	Massima	8 bar (0,8 MPa)
Alimentazione dell'acqua ¹⁾	Acqua fredda o calda	massimo 60°C
Capacità	Coperti	12

1) Collegare il tubo di carico dell'acqua a un rubinetto con filettatura 3/4".

- i** La targhetta dei dati applicata sul lato interno dello sportello della lavastoviglie reca le informazioni sul collegamento elettrico.
- i** Se l'acqua calda proviene da fonti alternative di energia (per esempio pannelli solari o fotovoltaici ed impianti eolici), utilizzare l'acqua calda per diminuire il consumo di energia elettrica.
- i** Se l'acqua calda proviene da fonti alternative di energia (per esempio pannelli

Considerazioni ambientali

Il simbolo  sul prodotto o sulla confezione indica che il prodotto non deve essere considerato come un normale rifiuto domestico, ma deve essere portato nel punto di raccolta appropriato per il riciclaggio di apparecchiature elettriche ed elettroniche. Provvedendo a smaltire questo prodotto in modo appropriato, si contribuisce a evitare potenziali conseguenze negative per l'ambiente e per la salute, che potrebbero

derivare da uno smaltimento inadeguato del prodotto. Per informazioni più dettagliate sul riciclaggio di questo prodotto, contattare l'ufficio comunale, il servizio locale di smaltimento rifiuti o il negozio in cui è stato acquistato il prodotto.

Riciclare i materiali con il simbolo . Smaltire i materiali di imballaggio negli appositi contenitori per il riciclaggio.

Electrolux. Thinking of you.

Обменяйтесь с нами своими мыслями на
www.electrolux.com

Содержание

Сведения по технике безопасности		Функция Multitab	48
	37	Загрузка столовых приборов и посуды	48
Описание изделия	40	Выбор и запуск программы мойки	49
Панель управления	41	Программы мойки	50
Эксплуатация изделия	44	Уход и чистка	51
Установка смягчителя воды	45	Что делать, если ...	52
Использование соли для посудомоечных машин	46	Технические данные	55
Использование моющего средства и ополаскивателя	47	Охрана окружающей среды	55

Право на изменения сохраняется



Сведения по технике безопасности

Прежде чем приступить к установке и использованию, прочтите внимательно данное руководство:

- для обеспечения личной безопасности и безопасности вашего имущества,
- для защиты окружающей среды,
- для обеспечения правильной работы прибора.

Всегда храните настоящие инструкции вместе с прибором, даже если передаете или продаете его.

Производитель не несет ответственности за повреждения, вызванные неправильной установкой и использованием.

Безопасность детей и лиц с ограниченными возможностями

- Не допускайте к эксплуатации прибора лиц, включая детей, с ограниченными физическими или психическими функциями, с недостаточным опытом или знаниями. Они должны находиться под присмотром или получать инструкции от лица, ответственного за их безопасность.
- Держите все упаковочные материалы вне досягаемости детей. Они могут задохнуться или получить травму.
- Храните все моющие средства в безопасном месте. Не позволяйте детям прикасаться к моющим средствам.

- Не подпускайте детей и мелких животных к прибору, когда его дверца открыта.

Общие правила техники безопасности

- Не изменяйте технические характеристики данного прибора. Существует риск травмы и повреждения прибора.
- Чтобы предотвратить ожоги глаз, рта и горла, соблюдайте инструкции по технике безопасности от производителя моющего средства для посудомоечных машин.
- Не пейте воду из прибора. В нем могут быть остатки моющего средства.
- Чтобы предотвратить травмы и не споткнуться об открытую дверцу, всегда закрывайте дверцу после загрузки или разгрузки прибора.
- Не садитесь и не вставляйте на открытую дверцу.

Эксплуатация

- Данный прибор предназначена только для бытового применения. Не пользуйтесь прибором в коммерческих, промышленных или других целях.
- Не используйте прибор для целей, для которых он не предназначен. Это предотвратит получение травм и повреждение имущества.

- Используйте прибор только для мытья бытовой посуды, пригодной для посудомоечных машин.
- Не кладите на прибор, рядом с ним или внутрь его легковоспламеняющиеся материалы или изделия, пропитанные легковоспламеняющимися веществами. Существует опасность возгорания.
- Ножи и другие заостренные предметы кладите в корзину для столовых приборов острием вниз. Если это невозможно, кладите их горизонтально в верхнюю корзину или в корзину для ножей. (Корзина для ножей есть не во всех моделях.)
- Используйте только указанные средства для посудомоечных машин (моющее средство, соль, ополаскиватель).
- Соль, не предназначенная для посудомоечных машин, может повредить устройство для смягчения воды.
- Насыпайте соль в прибор до запуска программы мойки. Крупицы соли или соленая вода могут вызвать коррозию или привести к образованию отверстий в днище прибора.
- Ни в коем случае не заливайте в дозатор ополаскивателя другие составы (средство для чистки посудомоечных машин, жидкое моющее средство и т.п.). Это может привести к повреждению прибора.
- Прежде чем запустить программу мойки, убедитесь, что разбрызгиватели могут свободно вращаться.
- Если открыть дверцу прибора во время его работы, из него может вырваться горячий пар. Существует опасность ожога кожи.
- Не извлекайте посуду из прибора до окончания программы мойки.

Уход и чистка

- Перед выполнением операций по чистке и уходу за прибором выключите его и выньте вилку сетевого шнура из розетки.
- Не используйте легковоспламеняющиеся материалы или вещества, которые могут вызывать коррозию.
- Не используйте прибор без фильтров. Убедитесь, что фильтры установлены правильно. При неправильно установ-

ленных фильтрах результаты мойки будут неудовлетворительными и возможно повреждение прибора.

- Не используйте для очистки прибора распыляемую воду или пар. Это может привести к поражению электрическим током или повреждению прибора.

Установка

- Убедитесь, что прибор не получил никаких повреждений при транспортировке. Не подключайте поврежденный прибор. При необходимости обратитесь к поставщику.
- Перед тем как приступить к эксплуатации, снимите всю упаковку.
- Подключение к электрической и водопроводной сети, настройка и обслуживание должны выполняться только квалифицированным специалистом. Это предотвратит повреждение прибора и получение травмы.
- Убедитесь, что во время установки вилка сетевого шнура извлечена из розетки.
- Чтобы не повредить гидравлические и электрические компоненты, не сверлите боковые стенки прибора.
- **Внимание!** Соблюдайте указания на приложенной к машине листовке:
 - по установке прибора,
 - по сборке мебельной дверцы,
 - по подключению к водопроводу и канализации.
- Убедитесь, что мебель над и рядом с прибором надежно закреплена.

Меры по предотвращению замерзания

- Не устанавливайте прибор в местах с температурой ниже 0°C.
- Производитель не несет ответственность за повреждения, вызванные воздействием мороза.

Подключение к водопроводу

- Для подключения машины к водопроводу используйте только новые шланги. Не применяйте ранее использованные шланги.
- Не подключайте прибор к новым трубам или к трубам, которыми долго не пользовались. Прежде чем подключить наливной шланг, в течение несколько минут спустите воду.

- При установке прибора убедитесь, что шланги не пережаты и не имеют повреждений.
- Во избежание утечек воды проверьте герметичность соединений всех шлангов.
- При первом использовании прибора проверьте шланги на наличие утечек воды.
- У наливного шланга две стенки. В нем проложен электрический кабель. В нем также имеется предохранительный клапан. Наливной шланг находится под давлением только во время подачи воды. В случае возникновения протечки воды из наливного шланга предохранительный клапан перекрывает подачу воды.
 - Будьте осторожны при подключении наливного шланга:
 - Не погружайте наливной шланг или предохранительный клапан в воду.
 - Если наливной шланг или предохранительный клапан повреждены, немедленно выньте вилку сетевого шнура из розетки.
 - Для замены наливного шланга с предохранительным клапаном обратитесь в сервисный центр.
- Не пользуйтесь переходниками, соединителями и удлинителями. Существует опасность возгорания.
- Не заменяйте кабель электропитания. Обратитесь в сервисный центр.
- Убедитесь, что при установке машины сетевой кабель и кабель сзади прибора не были сдавлены или повреждены.
- Проверьте, чтобы после установки был обеспечен доступ к вилке сетевого кабеля.
- Для отключения прибора от электросети не тяните за кабель электропитания. Всегда беритесь за саму вилку.

Лампочка внутреннего освещения

В данном приборе имеется внутреннее освещение, которое включается при открывании и выключается при закрывании дверцы.

! **ВНИМАНИЕ!** Светодиодное излучение в видимой части спектра: не смотрите прямо на луч света.

Светодиодные лампы относятся к CLASS 2 в соответствии с нормативами IEC 60825-1: 1993 + A1:1997 + A2:2001. Длина волны излучаемого света: 450 нм. Максимальная излучаемая мощность: 548 мкВт

i Для замены лампы внутреннего освещения обращайтесь в сервисный центр. Перед заменой лампы внутреннего освещения выньте вилку сетевого шнура из розетки.

! **ВНИМАНИЕ!** Опасное напряжение.

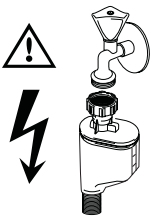

Подключение к электросети

- Прибор должен быть заземлен.
- Удостоверьтесь, что параметры электропитания, указанные на табличке с техническими характеристиками, соответствуют параметрам электросети у вас дома.
- Включайте прибор только в правильно установленную электророзетку с защитным контактом.

Сервисный центр

- Ремонтить прибор может только инженер, имеющий на это разрешение. Обратитесь в сервисный центр.
- Следует использовать только оригинальные запасные части.

Утилизация изделия

- Чтобы исключить опасность получения травмы или повреждения:
 - Выньте вилку сетевого шнура из розетки.
 - Обрежьте и выбросьте сетевой шнур.
 - Удалите замок дверцы. Это исключит возможность закрывания внутри

прибора детей и мелких животных. Существует риск смерти от удушья.

⚠ ВНИМАНИЕ! Моющие средства для посудомоечной машины опасны и могут вызывать раздражение!

- При несчастном случае с участием этих моющих средств немедленно обратитесь в региональный токсикологический центр и к врачу.
- Если моющее средство попало в рот, немедленно обратитесь в региональный токсикологический центр и к врачу.

- Если моющее средство попало в глаза, немедленно обратитесь к врачу и промойте глаза водой.
- Моющие средства для посудомоечной машины храните в безопасном и недоступном для детей месте.
- Не оставляйте дверцу прибора открытой, когда в дозаторе моющего средства находится моющее средство.
- Моющее средство следует помещать в дозатор только перед запуском программы мойки.

Описание изделия

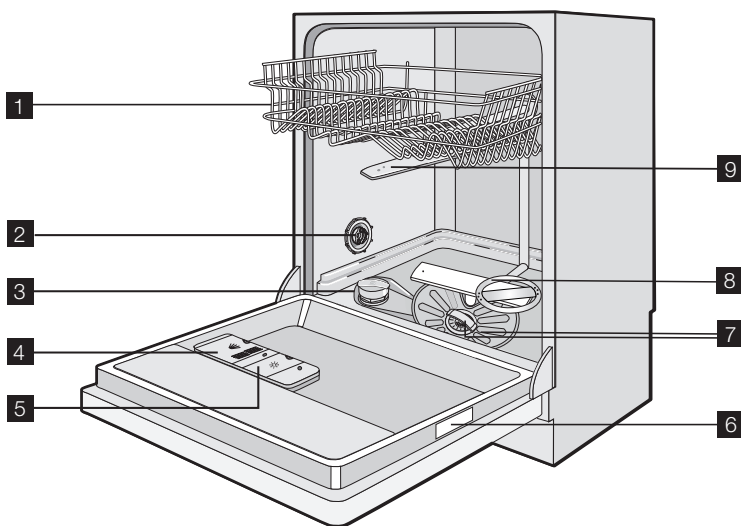

- 1** Верхняя корзина
- 2** Переключатель жесткости воды
- 3** Емкость для соли
- 4** Дозатор моющего средства
- 5** Дозатор ополаскивателя

- 6** Табличка с техническими данными
- 7** Фильтры
- 8** Нижний разбрызгиватель
- 9** Верхний разбрызгиватель

Панель управления

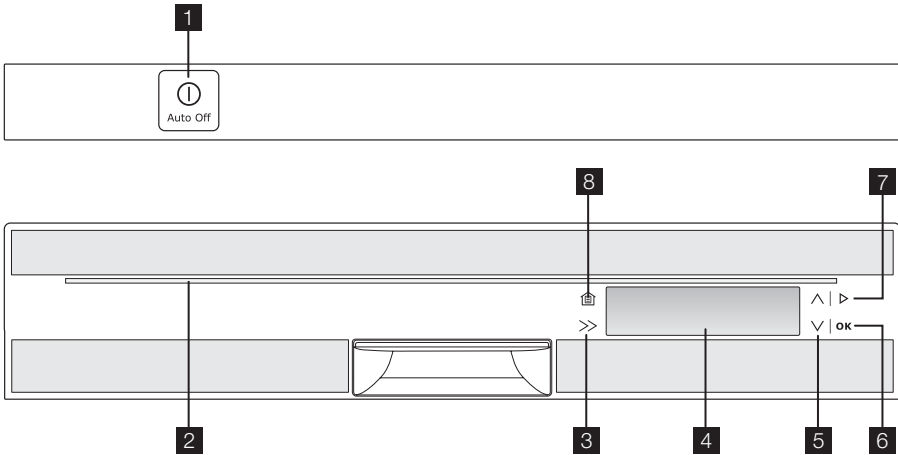

- 1** Кнопка «Вкл/Выкл»
- 2** Световая полоска
- 3** Кнопка прокрутки дисплея
- 4** Дисплей
- 5** Кнопки прокрутки
- 6** Кнопка «OK»
- 7** Кнопка «Запуск»
- 8** Кнопка с символом домика

- i** При использовании кнопок на панели управления достаточно легкого нажатия.
- i** Сообщения на дисплее и звуковые сигналы помогут в работе с прибором.

Световая полоска

- При включении прибора загорается световая полоска.
- При выключении прибора световая полоска гаснет.

Дисплей



Дисплей разделен на три области. Для выбора нужного раздела нажмите кнопку прокрутки дисплея: выбранная область будет выделена рамкой.

Область Программы (A)

В этой области отображаются доступные программы мойки и продолжительность каждой программы.

1. Чтобы выбрать область, нажмите кнопку прокрутки дисплея.
2. Нажмите одну из кнопок прокрутки. Нужная область увеличится, а на дисплее отобразятся:
 - программы мойки;
 - продолжительность выбранной программы.
3. Для прокрутки программ мойки воспользуйтесь одной из кнопок прокрутки меню.
4. Выберите программу мойки.
5. Для подтверждения нажмите кнопку «OK».

Дисплей снова окажется разделенным на три области.

- В области Программы отображается выбранная программа и ее продолжительность.

- В области Время конца (В) отображается приблизительное время окончания программы (текущее время + продолжительность программы).

Область Время конца (В)

Запуск программы мойки можно отложить на срок до 24 часов.







1. Чтобы выбрать область, нажмите кнопку прокрутки дисплея.
2. При помощи одной из кнопок прокрутки выберите нужное количество часов до запуска.
 - В верхней части области отобразится время задержки запуска.
 - В нижней части области отобразится примерное время окончания программы.











3. Для подтверждения нажмите кнопку «ОК».







Область Функции (С)

1. Чтобы выбрать область, нажмите кнопку прокрутки дисплея.
2. Для прокрутки программ мойки воспользуйтесь одной из кнопок прокрутки меню программ.
3. Кнопка «ОК» служит для:
 - входа в подменю;
 - выбора функции.
4. Воспользуйтесь кнопкой с символом домика для выхода из меню функций и возврата в область Программы .

Меню функций

Меню	Подменю		Описание функции
Руководство 	Обзор программ 		Дисплей показывает сведения о программах мойки.
	Обзор опций 		Дисплей показывает сведения о функциях.
	Деморежим	Вкл  Выкл 	С помощью этих кнопок можно выбрать деморежим программы мойки. 1. Включите данную функцию. На дисплее отобразятся три области, а в верхнем левом углу — символ DEMO. 2. Воспользуйтесь кнопкой прокрутки функций (не во всех моделях) для выбора программы мойки и дополнительных функций. Чтобы вернуться в обычный режим работы, отключите данную функцию. Значение, установленное на заводе-изготовителе: выключено.
	Назад 		Возврат в меню функций.

Меню	Подменю		Описание функции
Экономия энергии	Вкл  Выкл 		<p>Данная функция понижает температуру на этапе сушки. Потребление электроэнергии уменьшается на 10%-25%.</p> <p>По окончании программы посуда может оставаться мокрой. Чтобы дать посуде просохнуть, рекомендуется открыть дверцу прибора и поддержать ее открытой.</p> <p>Эта функция может быть выбрана для всех программ мойки, но на некоторые программы она не оказывает воздействия. См. раздел "Программы мойки".</p>
Доп.полоск	Вкл  Выкл 		<p>Эта функция добавляет в программу мойки еще одно ополаскивание.</p> <p>Включение данной функции приводит к увеличению продолжительности мойки и потребления воды.</p> <p>Эта функция может быть выбрана для всех программ мойки, но на некоторые программы она не оказывает воздействия. См. раздел "Программы мойки".</p>
Multitab	Вкл  Выкл 		<p>Функция Multitab предназначена для комбинированных таблетированных моющих средств. См. раздел "Функция Multitab".</p>
Параметры 	Русский Язык 		<p>Вы можете задать язык для сообщений, выводимых на дисплей.</p> <p>Для выбора доступны несколько языков.</p>
	Громкость	Вкл  Выкл 	<p>Громкость всех звуковых сигналов можно регулировать. Доступны 5 уровней.</p> <p>Уровень 0 — звук выключен.</p> <p>Значение, установленное на заводе-изготовителе: уровень 5.</p>
	Время 		<p>Можно устанавливать время.</p>

Меню	Подменю	Описание функции
Яркость 		Позволяет увеличивать и уменьшать яркость дисплея. Доступны 10 уровней. Значение, установленное на заводе-изготовителе: уровень 10.
Контрастность 		Позволяет увеличивать и уменьшать контрастность дисплея. Доступны 10 уровней. Значение, установленное на заводе-изготовителе: уровень 6.
Сброс настроек 		Можно вернуться к заводским настройкам прибора.
Жесткость воды 		Установка уровня устройства для смягчения воды. См. "Настройка устройства для смягчения воды". Доступны 10 уровней. Значение, установленное на заводе-изготовителе: уровень 5.
Ополаскиватель	Вкл.  Выкл. 	Дозатор ополаскивателя можно включать или отключать. Эта функция доступна только при включении функции Multitab.
Назад 		Возврат в меню функций.

Эксплуатация изделия

Первое включение — установка языка и времени.

1. Включите прибор.
2. На дисплее отобразится сообщение на языке, установленном по умолчанию: Language English.
 - Для подтверждения нажмите кнопку «ОК».
 - Чтобы выбрать другой язык, нажмите одну из кнопок прокрутки, затем для подтверждения сделанного выбора нажмите «ОК».
3. На дисплее отобразится значение времени. Здесь можно установить текущее время.
4. Нажатием кнопки прокрутки задайте текущее время.
5. Для подтверждения нажмите кнопку «ОК».

6. Станет активной область дисплея «Программы» .

При выполнении каждого шага процедуры соблюдайте следующие инструкции:

1. Проверьте, соответствует ли настройка уровня в устройстве для смягчения воды уровню жесткости воды в вашей водопроводной сети. При необходимости настройте устройство для смягчения воды.
2. Насыпьте посудомоечную соль в емкость для соли.
3. Залейте ополаскиватель в дозатор.
4. Загрузите в прибор столовые приборы и посуду.
5. Выберите правильную программу мойки в соответствии с типом посуды и степенью ее загрязнения.

6. Заполните дозатор мощного средства надлежащим количеством моющего средства.
7. Запустите программу мойки.

i Если вы используете комбинированное таблетированное моющее средство («3 в 1», «4 в 1», «5 в 1»), см. раздел «Функция Multitab».

Установка смягчителя воды

Устройство смягчения воды удаляет минеральные вещества и соли из водопроводной воды, подаваемой в машину. Минеральные вещества и соли могут оказать вредное воздействие на работу машины.

Единицы измерения жесткости воды:

- градусы по немецкому стандарту (dH°)

- градусы по французскому стандарту (°TH)
- ммоль/л (миллимоль на литр - международная единица жесткости воды)
- градусы Кларка.

Настройте устройство для смягчения воды. При необходимости, обратитесь в местную службу водоснабжения.

Жесткость воды				Настройка жесткости воды	
°dH	°TH	ммоль/л	градусы Кларка	вручную	электронным способом
51 - 70	91 - 125	9,1 - 12,5	64 - 88	2 ¹⁾	10
43 - 50	76 - 90	7,6 - 9,0	53 - 63	2 ¹⁾	9
37 - 42	65 - 75	6,5 - 7,5	46 - 52	2 ¹⁾	8
29 - 36	51 - 64	5,1 - 6,4	36 - 45	2 ¹⁾	7
23 - 28	40 - 50	4,0 - 5,0	28 - 35	2 ¹⁾	6
19 - 22	33 - 39	3,3 - 3,9	23 - 27	2 ¹⁾	5 ¹⁾
15 - 18	26 - 32	2,6 - 3,2	18 - 22	1	4
11 - 14	19 - 25	1,9 - 2,5	13 - 17	1	3
4 - 10	7 - 18	0,7 - 1,8	5 - 12	1	2
< 4	< 7	< 0,7	< 5	1 ²⁾	1 ²⁾

1) Заводская установка.

2) Соль не требуется.

i Устройство для смягчения воды необходимо настроить вручную и электронным способом.

Настройка вручную

Поверните переключатель жесткости воды в положение 1 или 2 (см. таблицу).

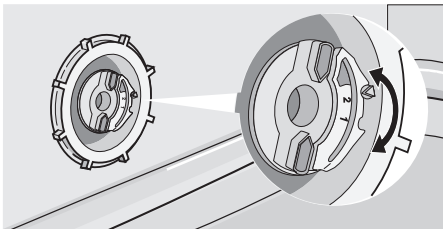

Электронная настройка

1. Перейдите в меню «Функции».
2. Перейдите в меню Параметры . Для подтверждения нажмите кнопку «ОК».
3. Перейдите в меню Жесткость воды . Для подтверждения нажмите кнопку «ОК».
4. Установите уровень в устройстве для смягчения воды. Чтобы правильно выбрать уровень, воспользуйтесь таблицей.
5. Для подтверждения нажмите кнопку «ОК».
6. Для выхода из меню нажмите кнопку с символом домика.

i Если для смягчителя воды электронным способом установлен уровень

1, индикатор наличия соли останется выключенным.

Использование соли для посудомоечных машин

Чтобы наполнить емкость для соли, выполните следующие действия:

1. Поверните крышку против часовой стрелки, чтобы открыть емкость для соли.
2. Налейте в емкость для соли 1 л воды (только перед первым использованием).
3. Чтобы засыпать в емкость соль, воспользуйтесь воронкой.
4. Уберите соль вокруг отверстия емкости для соли.
5. Поверните крышку по часовой стрелке, чтобы закрыть емкость для соли.

i При заполнении емкости для соли из нее выливается вода. Это нормально.

i На дисплее отображается сообщение о том, что емкость для соли пуста.

Во время программы мойки это сообщение не отображается.

После наполнения емкости для соли сообщение может оставаться на дисплее еще несколько часов. Это не оказывает отрицательного влияния на работу прибора.

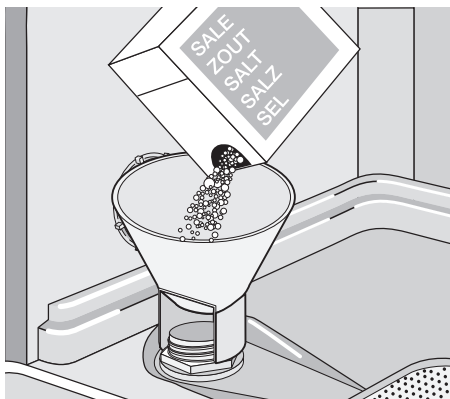

Использование моющего средства и ополаскивателя

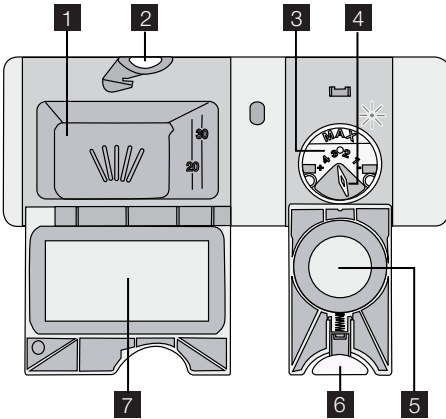

Использование моющих средств

-  Для защиты окружающей среды не используйте больше моющего средства, чем необходимо. Следуйте рекомендациям производителя моющего средства, приведенным на упаковке.

Чтобы заполнить дозатор моющим средством, выполните следующие действия:

1. Нажмите кнопку фиксации **2**, чтобы открыть крышку **7** дозатора моющего средства.
2. Поместите моющее средство в дозатор. **1**.
3. Если используется программа с фазой предварительной мойки, поместите немного моющего средства во внутреннюю часть дверцы прибора.
4. Если используется таблетированное моющее средство, положите таблетку в дозатор моющего средства. **1**.
5. Закройте дозатор моющего средства. Надавите на крышку так, чтобы она зафиксировалась в своем положении.

-  Различные моющие средства растворяются за разное время. Поэтому некоторые таблетированные моющие средства не успевают полностью проявить свои чистящие свой-

ства во время коротких программ мойки. При использовании таблетированных моющих средств выбирайте длинные программы мойки, чтобы моющее средство полностью растворилось.

Использование ополаскивателя

-  Ополаскиватель позволяет сушить посуду без образования полос и пятен. Дозатор ополаскивателя автоматически добавляет ополаскиватель во время последней фазы ополаскивания.

Чтобы наполнить дозатор ополаскивателя, выполните следующие действия:

1. Нажмите кнопку фиксации **6**, чтобы открыть крышку **5** дозатора ополаскивателя.
2. Заправьте дозатор ополаскивателя **3** ополаскивателем. Отметка «max» показывает максимальный уровень.
3. Во избежание избыточного пенообразования при мойке, вытрите пролившийся ополаскиватель салфеткой, хорошо впитывающей жидкость.
4. Закройте дозатор ополаскивателя. Надавите на крышку так, чтобы она зафиксировалась в своем положении.

Отрегулируйте дозировку ополаскивателя.

Заводская настройка: положение 3.

Дозировку ополаскивателя можно установить в пределах от 1 (минимум) до 4 (максимум).

Поверните селектор дозатора ополаскивателя **4**, чтобы уменьшить или увеличить дозировку.

-  На дисплее отображается сообщение о том, что дозатор ополаскивателя пуст. Во время программы мойки это сообщение не отображается.

Функция Multitab

Функция Multitab предназначена для комбинированных таблетированных моющих средств.

Такие средства объединяют в себе свойства моющего средства, ополаскивателя и посудомоечной соли для посудомоечных машин. Некоторые типы таблеток могут содержать другие вещества. Проверьте, соответствуют ли эти моющие средства уровню жесткости воды в вашей водопроводной сети. См. инструкции изготовителя.

Если функция Multitab включена, то она будет оставаться включенной, пока вы ее не выключите.

Функция Multitab прекращает подачу ополаскивателя и соли.

Функция Multitab прекращает отображение сообщений о соли и ополаскивателе.

При использовании функции Multitab продолжительность программ может увеличиться.

i Функцию Multitab следует включать перед запуском программы мойки. В процессе выполнения программы мойки включение функции Multitab невозможно.

Процедура включения функции Multitab

- Перейдите в меню "Дополнительные функции" и включите функцию Multitab. См. раздел "Панель управления".

Для выключения функции Multitab и использования моющего средства, соли и ополаскивателя по отдельности выполните приведенные ниже действия.

1. Перейдите в меню "Дополнительные функции" и отключите функцию Multitab. См. раздел "Панель управления".
2. Наполните емкость для соли и дозатор ополаскивателя.
3. Установите максимальный уровень жесткости воды.
4. Выполните программу мойки без посуды.
5. Настройте смягчитель воды в соответствии с уровнем жесткости воды в вашем регионе.
6. Отрегулируйте дозировку подачи ополаскивателя.

Загрузка столовых приборов и посуды

i См. буклет "Примеры RealLife загрузки".

Советы

Не используйте машину для мытья предметов, которые могут поглощать воду (например, губки, кухонные салфетки).

- Перед загрузкой столовых приборов и тарелок выполните следующие действия:

- Удалите остатки пищи.
- Размягчите пригоревшие к сковородам остатки пищи.

- При загрузке столовых приборов и тарелок выполните следующие действия:

- Загружайте полые предметы (например, чашки, стаканы, сковороды) открытой стороной вниз.
- Проверьте, чтобы вода не собиралась внутри посуды.

- Убедитесь, что столовые приборы и тарелки не слиплись.
- Проверьте, чтобы стаканы не соприкасались друг с другом.
- Мелкие предметы укладывайте в корзину для столовых приборов.
- Чтобы исключить слипание ложек, размещайте их вперемежку с другими приборами.
- Расположите предметы так, чтобы вода попадала на все поверхности.
- Пластиковые предметы и сковороды с антипригарным покрытием способны удерживать капли воды.
- Легкие предметы укладывайте в верхнюю корзину. Убедитесь, что посуда не двигается.

Выбор и запуск программы мойки

Выбор и запуск программы мойки

1. Закройте дверцу прибора и включите его.
2. При необходимости выберите нужные функции и/или задержку запуска. См раздел «Панель управления».
3. Выберите программу мойки. См. раздел «Программы мойки».
4. Нажмите кнопку «Запуск». Выполнение программы мойки начнется автоматически.
 - Если задана задержка запуска, автоматически начнется обратный отсчет времени. Когда обратный отсчет времени завершится, автоматически запустится программа мойки.
 - Если емкость для соли или дозатор ополаскивателя пусты, на дисплей будет выведено соответствующее сообщение, а прибор не начнет работу. Чтобы начать программу мойки, еще раз нажмите кнопку «Запуск».

i Если емкость для соли или дозатор ополаскивателя пусты, заполните их до запуска программы мойки.

i Если установлена задержка запуска, открывание дверцы машины прерывает обратный отсчет времени. После того, как дверца снова будет закрыта, обратный отсчет продолжится с того момента, в который он был прерван.

Прерывание программы мойки

- Откройте дверцу машины.
 - Программа мойки остановится.
- Закройте дверцу.
 - Выполнение программы мойки продолжится с той точки, в которой она была прервана.

Отмена программы мойки или задержки запуска

i Внести изменения можно до начала выполнения программы мойки или отсчета задержки запуска. Когда программа мойки или задержка запуска запущены, выбор изме-

нить нельзя. Необходимо отменить программу мойки или задержку запуска.

Отмена программы мойки

1. Нажмите кнопку «Запуск».
2. На дисплее отобразится инструкция по отмене программы мойки.

i Перед запуском новой программы мойки убедитесь в наличии моющего средства в дозаторе.

Отмена задержки запуска

1. Нажмите кнопку «Запуск».
2. На дисплее отобразится инструкция по отмене задержки запуска.
3. Нажмите кнопку «Запуск».
 - Выполнение программы мойки начнется автоматически.

По окончании программы мойки

- Прибор останавливается автоматически.
- Подаются звуковые сигналы.
 1. На дисплее отображается сообщение о том, что программа мойки завершена и прибор можно выключить.

i Если емкость для соли или дозатор ополаскивателя пусты, на дисплей будет выведено соответствующее сообщение.

2. Выключите прибор.
3. Откройте дверцу прибора.
4. Для лучших результатов сушки, оставьте дверцу приоткрытой на несколько минут.

Автоотключение

Функция автоотключения автоматически выключает прибор через 10 минут после окончания программы мойки.

Таким образом снижается энергопотребление.

Выемка посуды

- Прежде чем доставать посуду, дайте ей остыть. Горячую посуду легко повредить.
- Вначале вынимайте посуду из нижней корзины, потом — из верхней.

- На боковых стенках и дверце прибора может быть вода. Нержавеющая сталь охлаждается быстрее, чем посуда.

Программы мойки

Программы мойки

Программа	Степень загрязненности	Тип загрузки	Описание программы	Экономия энергии ¹⁾
Автоматика ²⁾	Любая	Фаянс, столовые приборы, кастрюли и сковороды	Предварительная мойка Основная мойка 45°C или 70°C 1 или 2 промежуточных ополаскивания Заключительное ополаскивание Сушка	Да, действует.
60° Быстрая ³⁾	Обычная или слабая загрязненность	Фаянс и столовые приборы	Основная мойка 60°C Полоскание	Да, не действует.
70° Интенсив	Сильная загрязненность	Фаянс, столовые приборы, кастрюли и сковороды	Предварительная мойка Основная мойка 70°C 1 промежуточное ополаскивание Заключительное ополаскивание Сушка	Да, действует.
50° Энергоэко ⁴⁾	Обычная загрязненность	Фаянс и столовые приборы	Предварительная мойка Основная мойка 50°C 1 промежуточное ополаскивание Заключительное ополаскивание Сушка	Да, действует.
Один час	Слабая загрязненность	Фаянс и столовые приборы	Основная мойка 55°C 1 промежуточное ополаскивание Заключительное ополаскивание	Да, не действует.
45° Стекло	Обычная или слабая загрязненность	Тонкий фаянс и стекло	Основная мойка 45°C 1 промежуточное ополаскивание Заключительное ополаскивание Сушка	Да, действует.
Нагрев Посуды	Эта программа предназначена как для подогрева посуды перед использованием, так и для удаления пыли с посуды, не использованной в течение продолжительного времени.		1 ополаскивание горячей водой	Да, не действует.

Программа	Степень загрязненности	Тип загрузки	Описание программы	Экономия энергии ¹⁾
Предварительная мойка	В ходе этой программы происходит быстрое ополаскивание посуды, чтобы предотвратить прилипание к ней остатков пищи и появление неприятных запахов. Не используйте моющее средство в этой программе.		1 холодное ополаскивание	Да, не действует.

1) В программах, где работает эта функция, экономится от 10 до 25 % электроэнергии.

2) Во время основной мойки прибор автоматически корректирует температуру и количество воды. Это зависит от загрузки прибора и степени загрязненности посуды. Продолжительность выполнения программы и потребление воды и электроэнергии могут изменяться.

3) При небольшой загрузке эта программа обеспечивает эффективное решение для быстрого и качественного мытья.

4) Проверочная программа для испытательных лабораторий. См. данные проверочной программы в прилагаемой брошюре.

Показатели потребления

Программа ¹⁾	Электроэнергия (кВтч)	Вода (л)
Автоматика	0,9 - 1,7	8 - 15
60° Быстрая	0,9	9
70° Интенсив	1,4 - 1,6	13 - 15
50° Энергоэко	0,9 - 1,0	9 - 11
Один час	1,0 - 1,2	10 - 11
45° Стекло	0,8 - 0,9	11 - 12
Нагрев Посуды	0,8	4
Предварительная мойка	0,1	4

1) На дисплее отображается продолжительность программы.

i В результате колебаний давления и температуры воды, напряжения в сети, а также в зависимости от коли-

чества посуды, приведенные значения могут меняться.

Уход и чистка

Извлечение и очистка фильтров

Грязные фильтры снижают качество мойки. Несмотря на то, что данные фильтры не требуют частого технического обслуживания, мы рекомендуем периодически проверять их состояние и при необходимости чистить.

1. Чтобы снять фильтр (А), поверните его против часовой стрелки и снимите его с фильтра (В).

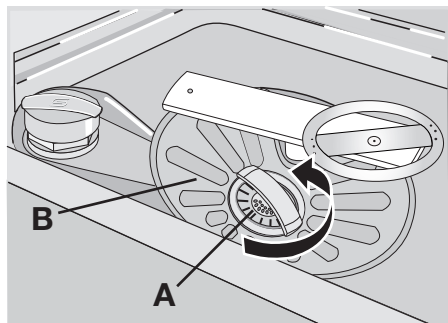

2. Фильтр (А) состоит из двух частей. Для разборки фильтра разъедините эти части.

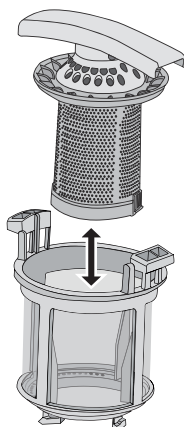

3. Тщательно промойте элементы фильтра в проточной воде.
4. Соедините две части фильтра (А) и сожмите их. Убедитесь, что они соединены правильно.
5. Снимите фильтр (В).
6. Тщательно промойте фильтр (В) в проточной воде.
7. Установите фильтр (В) на место. Убедитесь, что фильтр правильно вставлен в две направляющих (С).

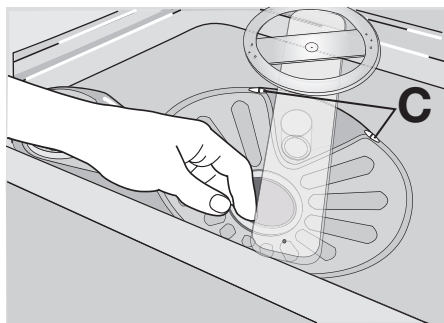

8. Установите фильтр (А) в фильтр (В) и поверните его по часовой стрелке до щелчка.

Очистка разбрызгивателей

Не снимайте разбрызгиватели. Если отверстия разбрызгивателей засорились, удалите грязь с помощью тонкой палочки.

Очистка внешних поверхностей

Протрите мягкой влажной тряпкой наружные поверхности и панель управления прибора. Используйте только нейтральные моющие средства. Не используйте абразивные материалы, царапающие губки и растворители (например, ацетон).

Что делать, если ...

Прибор не запускается или останавливается во время работы.

Сначала попытайтесь найти решение проблемы (см. таблицу). Если решение

не найдено, обратитесь в сервисный центр.

Неисправность	Код неисправности	Возможная причина	Возможное решение
В прибор не поступает вода.	<ul style="list-style-type: none"> • Раздается звуковой сигнал. • На дисплее высвечивается сообщение. 	Закрыт водопроводный вентиль.	Откройте водопроводный вентиль.

Неисправность	Код неисправности	Возможная причина	Возможное решение
		Давление воды слишком низкое.	Обратитесь в местную службу водоснабжения.
		Водопроводный вентиль забит грязью или накипью.	Прочистите водопроводный вентиль.
		Засорен фильтр в наливном шланге.	Прочистите фильтр.
		Неправильно подключен наливной шланг.	Убедитесь в правильности подключения шланга.
		Поврежден наливной шланг.	Убедитесь, что наливной шланг не имеет повреждений.
Прибор не сливает воду.	<ul style="list-style-type: none"> • Раздается звуковой сигнал. • На дисплее высвечивается сообщение. 	Забита сливная труба раковины.	Прочистите сливную трубу раковины.
		Неправильно подключен сливной шланг.	Убедитесь в правильности подключения шланга.
		Поврежден сливной шланг.	Убедитесь, что сливной шланг не имеет повреждений.
Сработала система защиты от перелива.	<ul style="list-style-type: none"> • Раздается звуковой сигнал. • На дисплее высвечивается сообщение. 		Закройте водопроводный вентиль и обратитесь в сервисный центр.
Программа не запускается.		Открыта дверца машины. На дисплее высвечивается сообщение.	Правильно закройте дверцу.
		Вилка сетевого кабеля не вставлена в розетку.	Вставьте вилку в розетку.
		Перегорел предохранитель на домашнем распределительном щите.	Замените предохранитель.
		Установлена задержка запуска.	Чтобы отменить задержку запуска, см. раздел «Выбор и запуск программы мойки».

После выполнения проверки включите прибор. Выполнение программы продолжится с того момента, на котором она была прервана.

Если неисправность появится снова, обратитесь в сервисный центр. Если на дисплее отображаются другие коды ошибки, обратитесь в сервисный центр.

Данные, необходимые для сервисного центра, находятся на табличке с техническими данными.

Рекомендуем записать их здесь:

Название модели
(MOD.)

PNC (номер изделия)

Серийный номер (S.N.)

Результаты мойки и сушки неудовлетворительны

Неполадка	Возможная причина	Возможное решение
Посуда остается грязной.	Выбранная программа мойки не соответствует типу посуды и степени ее загрязненности.	Убедитесь, что программа мойки соответствует типу посуды и степени ее загрязненности.
	Посуда загружена неправильно – вода не попадает на все поверхности.	Загрузите посуду в корзины правильно.
	Разбрызгиватели не могут свободно вращаться из-за неправильного расположения посуды.	Убедитесь, что расположение посуды не препятствует вращению разбрызгивателей.
	Фильтры засорены или неправильно собраны и установлены.	Удостоверьтесь, что фильтры чистые, собраны и установлены правильно.
На посуде имеется известковый налет.	Недостаточно моющего средства, или его нет совсем.	Убедитесь, что в машине имеется необходимое количество моющего средства.
	Емкость для соли пуста.	Насыпьте посудомоечную соль в емкость для соли.
	Неправильная настройка устройства смягчения воды	Настройте устройство для смягчения воды.
На стеклянной и фаянсовой посуде видны полосы, белые пятна или голубоватая пленка.	Неплотно завинчена крышка емкости для соли.	Удостоверьтесь, что крышка емкости для соли закрыта надлежащим образом.
	Слишком много ополаскивателя.	Уменьшите дозировку ополаскивателя.
После высыхания капель воды на стекле и посуде остаются пятна.	Слишком мало ополаскивателя.	Увеличьте дозировку ополаскивателя.
	Причиной может быть качество моющего средства.	Используйте моющее средство другой марки.
Посуда остается влажной.	Установлена программа без фазы сушки или с сокращенной фазой сушки.	Оставьте дверцу приоткрытой и подождите несколько минут, прежде чем доставать посуду.
Посуда мокрая и тусклая.	Дозатор ополаскивателя пуст.	Залейте ополаскиватель в дозатор.
	Включена функция Multitab. (Дозатор ополаскивателя отключается автоматически.)	Включите дозатор ополаскивателя. См. раздел «Включение дозатора ополаскивателя».

Включение дозатора ополаскивателя

- Перейдите в меню "Функции" и включите дозатор ополаскивателя. См. главу "Панель управления".

Технические данные

Габариты	Ширина	596 мм
	Высота	818 - 898 мм
	Глубина	575 мм
Давление в водопроводной сети	Минимум	0,5 бар (0,05 МПа)
	Максимум	8 бар (0,8 МПа)
Водоснабжение ¹⁾	Холодная или горячая вода	максимум 60°C
Вместимость	Комплектов посуды	12

1) Присоедините наливной шланг к водопроводному крану с резьбой 3/4".

- i** Параметры электропитания указаны на табличке с техническими характеристиками на внутренней стороне дверцы прибора. ные источники энергии (например, солнечные или фотогальванические панели, ветрогенераторы), подключайте машину к водопроводу горячей воды, чтобы снизить потребление энергии.
- i** Если горячая вода подается из системы, использующей альтернатив-

Охрана окружающей среды

Символ  на изделии или на его упаковке указывает, что оно не подлежит утилизации в качестве бытовых отходов. Вместо этого его следует сдать в соответствующий пункт приемки электронного и электрооборудования для последующей утилизации. Соблюдая правила утилизации изделия, Вы сможете предотвратить причинение окружающей среде и здоровью людей потенциального ущерба, который возможен в противном

случае, вследствие неподобающего обращения с подобными отходами. За более подробной информацией об утилизации этого изделия просьба обращаться к местным властям, в службу по вывозу и утилизации отходов или в магазин, в котором Вы приобрели изделие.

Материалы с символом  могут использоваться повторно. Помещайте упаковку в соответствующие контейнеры для сбора вторичного сырья.

www.electrolux.com

www.electrolux.hu

www.electrolux.it

www.electrolux.ru