

*Thinking of you*

 **Electrolux**

návod k použití  
használati útmutató  
instrukcja obsługi  
**Инструкция по  
эксплуатации**  
návod na používanie

Pračka  
Mosógép  
Pralka  
**Стиральная машина**  
Práčka

2 electrolux

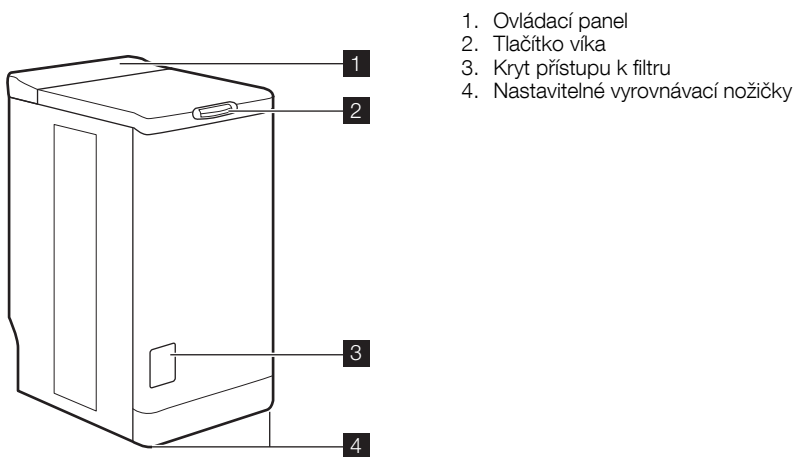

Ovládací panel

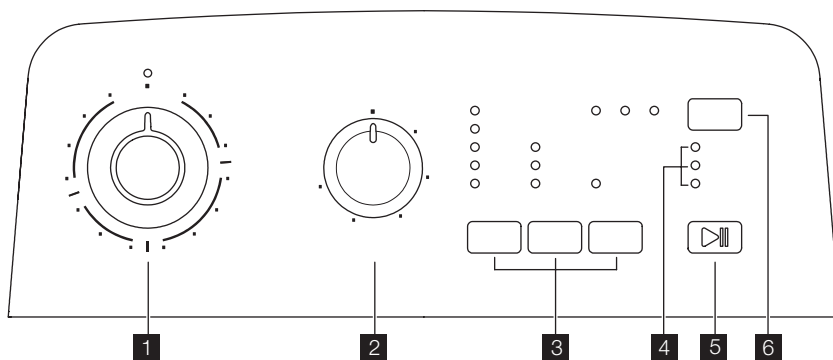

1. Volič programu
2. Volič rychlosti odstředování
3. Tlačítka a jejich funkce
4. Kontrolky průběhu cyklu
5. Tlačítko „Start/Pauza“
6. Tlačítko „Odložený start“

Příhrádka dávkovače

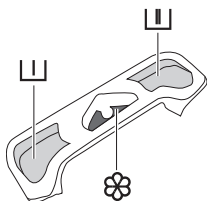

▮▮ Předpírka

▮▮ Praní

☼ Aviváž (nepřítte nad symbol MAX (M))

## Bezpečnostní informace

Před instalací a používáním tohoto spotřebiče si pozorně přečtěte následující body. Tento návod k použití uložte u spotřebiče.

### Všeobecné bezpečnostní pokyny

- Tento spotřebič neupravujte ani se jej nepokoušejte upravovat. Bylo by to nebezpečné.
- Dbejte na to, aby před spuštěním pracího programu byly z prádla odstraněny všechny mince, zavírací špendlíky, brože, šrouby atd. Pokud by zůstaly v prádle, mohly by pračku vážně poškodit.
- Používejte doporučené množství pracího prostředku.
- Malé kousky prádla (ponožky, opasky atd.) vložte společně do malého plátěného vaku nebo do povlečení na polštář.
- Po používání spotřebiče zavřete vodovodní kohout a odšroubujte přívodní hadici.
- Před čištěním nebo údržbou vždy odpojte spotřebič od elektrické sítě.
- Neperte v pračce prádlo s kosticemi ani nezaobroubené nebo natržené oděvy.

### Instalace

- Spotřebič vybalte nebo požádejte o jeho vybalení hned při jeho dodání. Zkontrolujte, zda není vnější povrch pračky jakkoli poškozen. Veškerá poškození během přepravy nahlaste maloobchodnímu prodejci.
- Před instalací spotřebiče odstraňte všechny přepravní šrouby a obaly.
- Připojení k přívodu vody musí být provedeno kvalifikovaným instalatérem.
- Potřebuje-li vaše domácí elektrická instalace úpravu umožňující připojení spotřebiče, využijte služeb kvalifikovaného elektrikáře.
- Dbejte na to, aby napájecí šňůra nebyla po instalaci zachycena pod spotřebičem.
- Je-li spotřebič instalován na podlaze pokryté kobercem, dbejte na to, aby koberec neblokoval větrací otvory umístěné na základně spotřebiče.
- Spotřebič musí být opatřen uzemňovou síťovou zástrčkou, která odpovídá předpisům.
- Před připojením tohoto spotřebiče k elektrické síti si pozorně přečtěte pokyny v kapitole nazvané "Připojení k elektrické síti".

- Výměnu napájecí šňůry smí provést pouze autorizovaný servisní technik.
- Výrobce nemůže být zodpovědný za žádné škody vyplývající z nesprávné instalace.

### Opatření na ochranu před mrazem

Jestliže je spotřebič vystaven teplotám nižším než 0 °C, musí být provedena následující bezpečnostní opatření:

- Zavřete vodovodní kohout a odpojte přívodní hadici.
- Vložte konec této hadice a vypouštěcí hadice do nádoby postavené na podlaze.
- Zvolte program vypouštění a nechejte jej běžet až do konce cyklu.
- Otočením voliče programu do polohy "Stop"  odpojte pračku od elektrické sítě.
- Vytáhněte zástrčku ze zásuvky.
- Vraťte přívodní a vypouštěcí hadici na místo.

Takto se vypustí voda zbývající v hadicích a zabrání se tvorbě ledu, který by poškodil pračku.

Před opětovným zapnutím pračky zajistěte, aby byla instalována v místě, kde teplota neklesne pod bod mrazu.

### Použití

- Tento spotřebič je určen k normálnímu použití v domácnosti. Nepoužívejte jej ke komerčním, průmyslovým, ani žádným jiným účelům.
- Před praním si prohlédněte pokyny na štítku každého kusu prádla.
- Do pračky nedávejte kusy oděvu, ze kterých byly skvrny odstraňovány benzínem, alkoholem, trichlorethylenem apod. Jestliže jste takové odstraňovače skvrn použili, počkejte, až se tyto látky odpaří, a teprve pak vložte oděvy do bubny pračky
- Vyprázdňete kapsy a prádlo rozložte.
- Tento spotřebič nesmějí používat osoby (včetně dětí) se sníženými fyzickými, smyslovými nebo duševními schopnostmi, nebo bez patřičných zkušeností a znalostí, pokud je nesledují osoby odpovědné za jejich bezpečnost, nebo jim nedávají příslušné pokyny k použití spotřebiče. Na děti je třeba dohlédnout, aby si se spotřebičem nehrály.

## Jak spustit cyklus praní?

### První použití

-  • Zkontrolujte, zda elektrické a vodovodní přípojky vyhovují pokynům k instalaci.
- Z bubny vyjměte polystyrenovou vložku a všechny další předměty.

- Spusťte první cyklus praní při 90 °C bez jakéhokoliv prádla, ale s pracím prostředkem, aby se vyčistila nádrž na vodu.

## Denní používání

### Vložení prádla

- Otevřete víko pračky.
- Otevřete buben stisknutím zajišťovacího tlačítka A: automaticky se otevřou obě křídla dvířek bubnu.
- Vložte prádlo, zavřete buben a víko pračky.

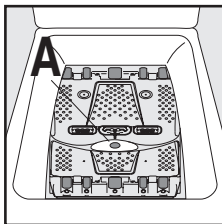

- ⚠ Upozornění** Před zavřením víka pračky zkontrolujte, zda je buben řádně zavřený:
- když jsou obě křídla dvířek zavřená,
  - je zajišťovací tlačítko A vysunutě.

### Dávkování pracích prostředků

Nasypte příslušné množství pracího prášku do komory pro praní a, pokud jste zvolili funkci "předpírka", také do komory pro předpírku . Podle potřeby nalijte do komory označené avivážní prostředek.

### Volba požadovaného programu

Otočte voličem programu na požadovaný program. Tlačítko „Start/Pauza“ bliká zeleně. Otočíte-li v průběhu cyklu voličem programů na jiný program, pračka nebude na tento nově zvolený program reagovat. Tlačítko „Start/Pauza“ bliká několik sekund červeně.

### Volba teploty

Stiskněte opakovaně tlačítko " Teplota " ke zvýšení nebo snížení teploty (viz "Tabulka programů"). Symbol odpovídá praní za studena.

### Volba rychlosti odstředění

Otočte voličem rychlosti odstředování do požadované polohy.

Maximální rychlost odstředování je: pro Bavlnu, Eco: 1300 ot/min (EWT135210W), 1000 ot/min (EWT105210W), pro Dámské prádlo, Vlna: 900 ot/min (EWT135210W), 1000 ot/min (EWT105210W), pro Syntetické, Snadné žehlení: 900 ot/min, pro Jemné, Miniprogram, Záclony, Příkrývka: 700 ot/min.

Na konci programu, pokud jste zvolili funkci „Zastavení máchání“ nebo „Noční cyklus plus“ , musíte zvolit program „Odstředění“ nebo „Vypouštění“ pro dokončení cyklu a vypuštění vody.

**Noční cyklus plus:** tento cyklus nezahrnuje odstředění a končí zastavením máchání.

### Volba funkcí

Různé možnosti musíte zvolit po výběru programu a před stisknutím tlačítka „Start/Pauza“ (viz tabulka „Prací programy“). Stiskněte požadované(a) tlačítko(a): rozsvítí se příslušné kontrolky. Dalším stisknutím kontrolky zhasnou. Jestliže některá z možností není kompatibilní s vybraným programem, začne tlačítko „Start/Pauza“ blikat červeně.

### Funkce "Předpírka"

Spotřebič spustí předpírku na max. 30 °C.

### Funkce „Denní“

Tato možnost umožňuje spustit práci cyklus mírně zašpiněného prádla po zkrácenou dobu.

### „Extra krátký“

Doba praní bude zkrácena v závislosti na vybraném programu.

### „Máchání plus“

Pračka přidá během cyklu jedno nebo více máchání. Tato možnost se doporučuje pro osoby s citlivou pokožkou a v oblastech s měkkou vodou. Dočasně: Stiskněte tlačítko „Máchání plus“ . Tato volba platí pouze pro zvolený program. Trvale: Stiskněte a podržte společně tlačítka „Teplota“ a „Funkce“ na několik sekund. Funkce je trvale aktivní, i když pračku vypnete. Chcete-li funkci vypnout, opakujte stejný postup.

### „Odložený start“



Tato funkce umožňuje odložit spuštění pracího programu o 3, 6 nebo 9 hodin stisknutím tlačítka „Odložený start“ .

Čas odloženého startu můžete změnit nebo zrušit kdykoli před stisknutím tlačítka „Start/Pauza“ opětovným stisknutím tlačítka „Odložený start“ (když jsou všechny kontrolky zhasnuty, prací program se ihned spustí).

Jestliže jste již stiskli tlačítko „Start/Pauza“ a chcete změnit nebo zrušit odložený start, postupujte následovně:

- Pro zrušení odloženého startu a okamžité spuštění cyklu stiskněte tlačítko „Start/Pauza“ a poté „Odložený start“ . Stisknutím tlačítka „Start/Pauza“ spustíte program.
- Chcete-li změnit dobu odloženého startu, musíte přejít přes polohu „Stop“ a znovu naprogramovat požadovaný cyklus.

Víko pračky je během odloženého startu zablokovávané. Potřebujete-li je otevřít, musíte nejdříve pračku pozastavit stisknutím tlačítka „Start/Pauza“.

 . Po opětovném zavření víka stisknete tlačítko „Start/Pauza“  .

### Spuštění programu

Stisknutím tlačítka „Start/Pauza“  spustíte program. Příslušná kontrolka se rozsvítí zeleně.

Volič programů zůstává po celý cyklus nehybný; to je normální jev. Svítí kontrolka odpovídající aktuálnímu cyklu



 +  : Předpírka + praní

 +  : Máchání + odštěďování



 : Konec cyklu

### Přerušení programu

#### Přidání prádla v průběhu prvních 10 minut

Stisknete tlačítko „Start/Pauza“  : po dobu pozastavení pračky bude příslušná kontrolka zeleně blikat. Otevření víka je možné až za přibližně 2 minuty po zastavení pračky. Chcete-li, aby program pokračoval, znovu stisknete tlačítko „Start/Pauza“  .



### Změna probíhajícího programu

Před provedením jakékoli změny probíhajícího programu je nutné pozastavit pračku stisknutím tlačítka „Start/Pauza“  . Jestliže změna není možná, tlačítko „Start/Pauza“  bliká několik sekund červeně. Chcete-li i přesto změnit program, je nutné zrušit právě probíhající program (viz níže).







### Zrušení programu







Jestliže si přejete zrušit program, otočte voličem programů do polohy „Stop“  .

### Konec programu

Pračka se automaticky vypne, tlačítko „Start/Pauza“  zhasne a rozsvítí se kontrolka „Konec cyklu“  . Otevření víka je možné až za přibližně 2 minuty po zastavení pračky. Otočte voličem programu do polohy „Stop“  . Vyměňte prádlo. Vytáhněte zástrčku ze zásuvky a zavřete kohoutek přívodu vody.

## Prací programy

Program / Druh prádla	Náplň / Doba	Možné funkce
 <b>Bavlna (studená - 90°):</b> Bílá nebo barevná, např. normálně zašpiněné pracovní oděvy, ložní povlečení, stolní prádlo, spodní prádlo, ručníky.	5,5 kg 145-155 min	Zastavení máchání, Noční cyklus, Předpírka, Denní, Extra krátký, Máchání plus, Odložený start
 <b>Syntetické (studená - 60°):</b> Tkaniny ze syntetických vláken, spodní prádlo, barevné tkaniny, nežehlicí košile, blůzy.	2,5 kg 85-95 min	Zastavení máchání, Noční cyklus, Předpírka, Denní, Extra krátký, Máchání plus, Odložený start
 <b>Jemné (studená - 40°):</b> Pro všechny jemné tkaniny, např. záclony.	2,5 kg 65-75 min	Zastavení máchání, Noční cyklus, Předpírka, Denní, Extra krátký, Máchání plus, Odložený start
 <b>Miniprogram (studená - 30°):</b> Pro lehké zašpiněné oděvy, s výjimkou vlny.	2,5 kg 25-35 min	Zastavení máchání, Noční cyklus plus, Odložený start
 <b>Dámské prádlo (studená - 40°):</b> Pro velmi jemné prádlo, např. např. dámské spodní prádlo.	1,0 kg 55-65 min	Zastavení máchání, Noční cyklus plus, Odložený start
 <b>Vlna (studená - 40°):</b> Vlna vhodná k praní v pračce s označením „čistá střížní vlna vhodná k praní v pračce, nesráží se“.	1,0 kg 55-65 min	Zastavení máchání, Noční cyklus plus, Odložený start
 <b>Namáčení (30°):</b> Namáčení velmi zašpiněného prádla. Buben se zastaví naplněný vodou.	5,5 kg 15-25 min	Odložený start
 <b>Máchání:</b> S tímto programem lze vymáchat prádlo prané v ruce.	5,5 kg 50-60 min	Zastavení máchání, Noční cyklus plus, Máchání plus, Odložený start

Program / Druh prádla	Náplň / Doba	Možné funkce
 <b>Vypouštění:</b> Po Zastavení máchání s vodou v bubnu (nebo po Nočním cyklu plus) provede cyklus vypouštění.	5,5 kg 0-10 min	
 <b>Odstředění:</b> Cyklus odstředování od 500 do 1300/1000 <sup>1)</sup> ot/min po Zastavení máchání (nebo po Nočním cyklu plus).	5,5 kg 10-20 min	Odložený start
 <b>Eco <sup>2)</sup>(40° - 90°):</b> Bílá nebo barevná, např. normálně zašpiněné pracovní oděvy, ložní povlečení, stolní prádlo, spodní prádlo, ručníky.	5,5 kg 140-150 min	Zastavení máchání, Noční cyklus plus, Předpírka, Máchání plus, Odložený start
 <b>Snadné žehlení (studená - 60°):</b> Pro bavlnu a syntetiku. Snižuje zmačkání prádla a usnadňuje žehlení.	1,0 kg 100-110 min	Zastavení máchání, Předpírka, Noční cyklus plus, Odložený start
 <b>Záclony (studená - 40°):</b> Pro praní záclon. Je zapnuta možnost předpírka.	2,5 kg 85-95 min	Zastavení máchání, Noční cyklus plus, Máchání plus, Odložený start
 <b>Přikrývka (30° - 40°):</b> Pro praní dek a prošívaných přikrývek	2,5 kg 90-100 min	Odložený start

1) Podle modelu.

2) Zkušební program pro ověřovací test podle normy CEI 456 (program Eco 60°). 46 L / 0,93 kWh / 170 min

## Čištění a údržba

Před čištěním odpojte pračku od sítě.

### Odstranění vodního kamene z pračky

Pro odstranění vodního kamene z pračky použijte vhodný nekorozivní prostředek určený pro pračky. Dodržujte doporučené dávkování a intervaly odstraňování vodního kamene, uvedené na štítku výrobku.

### Vnější povrch

Vnější povrch pračky umývejte teplou vodou s čisticím prostředkem. Nikdy nepoužívejte alkohol, rozpouštědla nebo podobné prostředky.

### Příhrádka dávkovače

Při čištění postupujte následujícím způsobem:

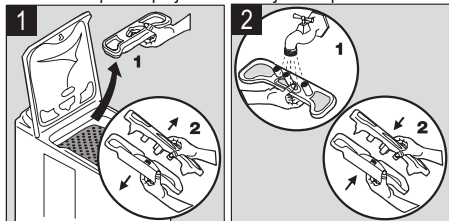

### Vypouštěcí filtr

Pravidelně čistěte filtr, který se nachází v dolní části pračky:

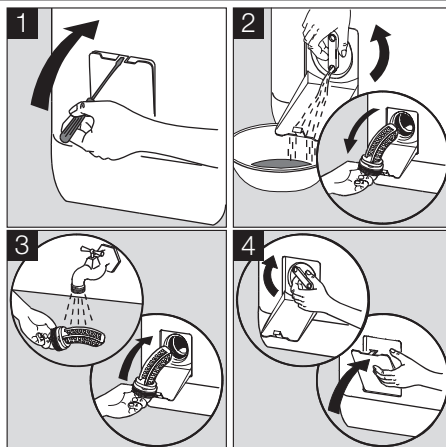

### Filtry přívodu vody

Při čištění postupujte následujícím způsobem:

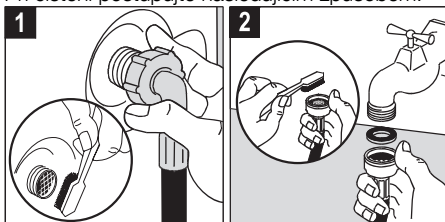

## Problémy při provozu

Tento spotřebič byl před opuštěním výrobního závodu mnohokrát kontrolován. Pokud však přesto

zjistíte chybnou funkci, nejprve se řiďte níže uvedenými radami, a teprve pak zavolejte servis.

Problémy	Příčiny
Pračka se nespouští nebo se neplní vodou:	<ul style="list-style-type: none"> <li>spotřebič není správně zapojen do zásuvky, elektrická instalace nefunguje, došlo k výpadku proudu,</li> <li>víko pračky a dvířka bubny nejsou správně zavřená,</li> <li>nebyl správně zvolen příkaz ke spuštění programu,</li> <li>byl odpojen přívod vody, uzavřeny vodovodní kohoutek,</li> <li>filtry přívodu vody jsou zanesené,</li> <li>na hadici přívodu vody se objevila červená značka.</li> </ul>
Pračka se napouští vodou, ale hned ji vypouští:	<ul style="list-style-type: none"> <li>vypouštěcí oblouk ve tvaru U je upevněn příliš nízkou (viz část Instalace).</li> </ul>
Pračka nemáchá nebo nevypouští:	<ul style="list-style-type: none"> <li>vypouštěcí hadice je ucpaná nebo přehnutá,</li> <li>vypouštěcí filtr je neprůchodný,</li> <li>zareagoval detektor nevyváženého rozložení prádla: prádlo je v bubnu rozloženo nerovnoměrně,</li> <li>byl zvolen program „Vypouštění“ nebo funkce „Noční cyklus plus“ či „Zastavení máchání“,</li> <li>nevhodná výška vypouštěcího oblouku tvaru U.</li> </ul>
Okolo pračky je voda:	<ul style="list-style-type: none"> <li>přílišné množství pracího prostředku způsobilo přetečení pěny,</li> <li>použitý prací prostředek není vhodný pro praní v pračce,</li> <li>vypouštěcí oblouk tvaru U není správně připevněn,</li> <li>vypouštěcí filtr nebyl vrácen zpět na místo,</li> <li>přívodní hadice netěsní.</li> </ul>
Výsledky praní jsou neuspokojivé:	<ul style="list-style-type: none"> <li>použitý prací prostředek není vhodný pro praní v pračce,</li> <li>v bubnu je příliš mnoho prádla,</li> <li>zvolený prací cyklus je nevhodný,</li> <li>málo pracího prostředku.</li> </ul>
Spotřebič vibruje, je hluchý:	<ul style="list-style-type: none"> <li>ze spotřebiče nebyl odstraněn všechen obalový materiál (viz část Instalace),</li> <li>spotřebič nestojí rovně a je nevyvážený,</li> <li>spotřebič je příliš blízko stěny nebo nábytku,</li> <li>prádlo je nerovnoměrně rozprostřeno v bubnu, příliš málo prádla,</li> <li>spotřebič je v záběhu, hluk časem zmizí.</li> </ul>
Prací cyklus je příliš dlouhý:	<ul style="list-style-type: none"> <li>filtry přívodu vody jsou zanesené,</li> <li>byla přerušena dodávka elektrického proudu nebo vody,</li> <li>zareagoval detektor přehřívání motoru,</li> <li>teplota přívodu vody je nižší než obvykle,</li> <li>zareagoval bezpečnostní systém detekce pěny (příliš pracího prostředku) a pračka začala vypouštět pěnu,</li> <li>zareagoval detektor nevyváženého rozložení prádla: byla přidána další fáze, aby došlo k rovnoměrnějšímu rozložení prádla v bubnu.</li> </ul>
Pračka se během pracího cyklu zastavuje:	<ul style="list-style-type: none"> <li>poruchy dodávky vody nebo elektrického proudu,</li> <li>zvolili jste funkci Zastavení máchání,</li> <li>dvířka bubny jsou otevřená.</li> </ul>
Víko nejde na konci cyklu otevřít:	<ul style="list-style-type: none"> <li>teplota v bubnu je příliš vysoká,</li> <li>víko se odblokuje 1 až 2 minuty po skončení cyklu.</li> </ul>
Při plnění přihrádky dávkovače steče aviváž rovnou do bubnu:	<ul style="list-style-type: none"> <li>překročili jste značku MAX.</li> </ul>

Problémy	Příčiny
Tlačítko „Start/Pauza“ <sup>1)</sup> bliká červeně <sup>2)</sup> :	<ul style="list-style-type: none"> <li>víko není správně zavřené,</li> <li>vypouštěcí filtr je neprůchodný,</li> <li>vypouštěcí hadice je ucpaná nebo přehnutá,</li> <li>vypouštěcí hadice je upevněna příliš vysoko (viz část „Instalace“),</li> <li>vypouštěcí čerpadlo je zablokované,</li> <li>přívod vody je ucpaný,</li> <li>vodovodní kohoutek je uzavřený, přívod vody byl odpojen.</li> </ul>

1) U některých modelů může znít zvukový signál.

2) Po odstranění všech problémů znovu spusťte přerušovaný program stisknutím tlačítka „Start/Pauza“.

## Prací prostředky a přísady

Používejte pouze prací prostředky a přídavné látky určené k použití v pračkách. Nedoporučujeme míchání různých druhů prací prostředků. Může to narušit prádlo. Pro prací prášky nejsou žádná omezení. Tekuté prací prostředky se nesmí použí-

vat, byla-li zvolena předpírka. U cyklů bez předpírky musí být přidávány pomocí dávkovací koule. Prací prostředky v tabletách nebo v dávkách musí být vloženy do oddílu pro prací prostředek v přihrádce dávkovače vaší pračky.

## Technické údaje

ROZMĚRY	Výška Šířka Hloubka	850 mm 400 mm 600 mm
SÍŤOVÉ NAPĚTÍ / KMITOČET CELKOVÝ PŘÍKON		230 V / 50 Hz 2300 W
TLAK VODY	Minimální Maximální	0,05 MPa (0,5 bar) 0,8 MPa (8 bar)
Vodovodní přípojka		Typ 20/27



## Instalace

Před prvním použitím odstraňte všechny ochranné přepravní obaly. Uschovejte si je pro případ potřeby při příští přepravě: Přeprava nezajištěného spotřebiče může poškodit vnitřní součásti a způsobit úniky a poruchy funkce. Spotřebič může být také poškozen nárazem.

### Vybalení

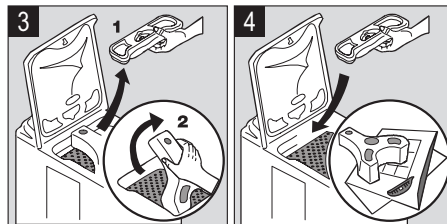
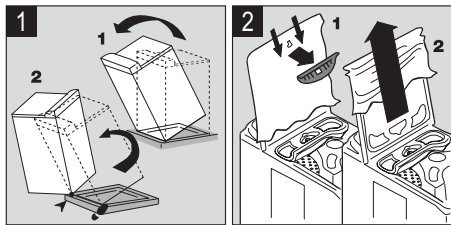

### Rozvázání

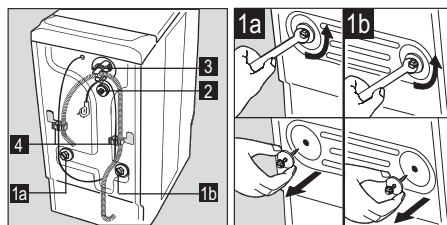



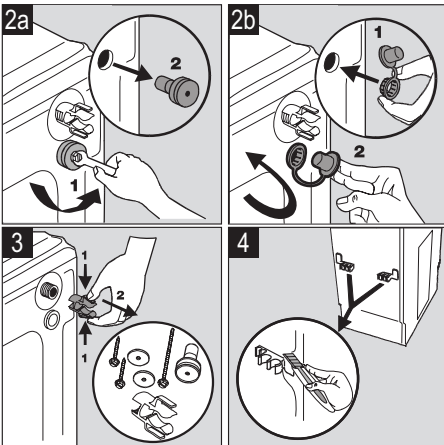

Chcete-li pračku instalovat tak, aby byla v rovině se sousedícím nábytkem, postupujte podle obrázku 4.

### Přívod vody

Přívodní hadici instalujte zezadu pračky podle níže uvedeného postupu. Starou hadici znovu nepoužívejte. Přívodní hadici nelze prodlužovat. Jestliže je příliš krátká, obraťte se na poprodejní servis.

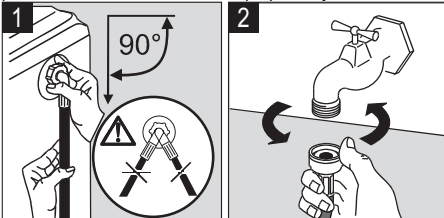

Otevřete kohoutek přívodu vody. Zkontrolujte, zda nedochází k únikům vody.

### Vypouštění

Na vypouštěcí hadici nasadte oblouk ve tvaru U. Tuto sestavu umístěte v místě připojení na vypouštěcí potrubí (nebo do výlevky) ve výšce mezi 70 a 100 cm. Zajištěte bezpečné připevnění. Na konci vypouštěcí hadice musí být umožněn přístup vzdu-

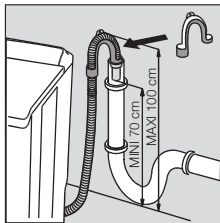

chu, aby bylo vyloučeno nebezpečí nasávání kapaliny. Vypouštěcí hadice nesmí být nikdy natahována a prodlužována. Jestliže je příliš krátká, obraťte se na servis.

### Připojení k elektrické síti

Tato pračka smí být připojena pouze k jednofázovému napětí 230 V. Zkontrolujte dimenzování pojistky: 13 A pro 230 V. Tento spotřebič nesmí být připojen pomocí prodlužovací šňůry nebo rozbočky. Zkontrolujte, zda je zásuvka uzemněna a zda je uzemnění provedeno podle platných předpisů.

### Umístění

Pračku postavte na rovný a tvrdý povrch ve větraném místě. Dbejte na to, aby se pračka nedotýkala stěny nebo nábytku. Přesné vyvážení pračky vodorovnou omezuje vibrace a hluk a zabraňuje posunutím pračky při praní.

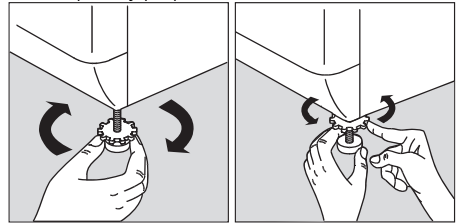

## Životní prostředí

### Likvidace spotřebiče



Všechny materiály opatřené symbolem jsou recyklovatelné. Odveďte je do sběrného dvora (blíže informace zjistíte na místním úřadě),

aby mohly být shromážděny a recyklovány. Při likvidaci spotřebiče odstraňte všechny části, které by mohly být nebezpečné pro ostatní: odřízněte napájecí šňůru na dolní části spotřebiče.

Symbol  na výrobku nebo jeho obalu udává, že s tímto výrobkem nelze zacházet jako s domovním odpadem. Je nutné jej odvézt do příslušného sběrného místa pro recyklaci elektrického a elektronického zařízení. Zajištěním správné likvidace tohoto výrobku pomůžete zabránit případným negativním dopadům na životní prostředí a lidské zdraví, které by jinak byly způsobeny nevhodnou likvidací výrobku. Podrobnější informace o recyklaci tohoto spotřebiče získáte na místním obecním úřadu, středisku pro likvidaci domovního odpadu nebo v obchodě, kde jste tento spotřebič zakoupili.

## CESKÁ REPUBLIKA - Záruka/Zákaznická služba

Záruka vyplývající z těchto záručních podmínek je poskytována pouze kupujícímu spotřebiteli (dále také jen "Kupující") a jen na výrobek sloužící k běžnému používání v domácnosti. Prodávající poskytuje Kupujícímu spotřebiteli Záruku v trvání dvaceti čtyř měsíců, a to od data převzetí prodaného výrobku Kupujícími.

Kupující má v rámci Záruky právo na bezplatné, včasné a řádné odstranění vady, popřípadě - není-li to vzhledem k povaze (tzn. příčině i projevu) vady neúměrné - právo na výměnu výrobku. Pokud není takový postup možný, je Kupující oprávněn žádat přiměřenou slevu z ceny výrobku. Právo na výměnu výrobku nebo odstoupení od kupní smlouvy lze uplatnit jen při splnění všech zákonných předpokladů, a to pouze tehdy, kdyby výrobek nadměrně opotřeben nebo poškozen. Podmínkou pro uplatnění každého práva ze Záruky přitom je, že:

- výrobek byl instalován a uveden do provozu i vždy provozován v souladu s návodem k obsluze,
- veškeré záruční nebo jiné opravy či úpravy výrobku byly vždy prováděny v Autorizovaném servisním středisku,
- Kupující při reklamaci výrobku předloží platný doklad o koupi.

Právo na odstranění vady výrobku (i všechna případná další práva ze Záruky) je kupující povinen uplatnit v nejbližším Autorizovaném servisním středisku. Zároveň musí Autorizovanému servisnímu středisku umožnit ověření existence reklamované vady, včetně odpovídajícího vyzkoušení (popř. demontáže) výrobku, v provozní době tohoto střediska.

Každé právo ze Záruky je nutno uplatnit v příslušném Autorizovaném servisním středisku bez zbytečného odkladu, nejpozději však do konce záruční doby, jinak zaniká.

Autorizované servisní středisko posoudí oprávněnost reklamace a podle povahy vady výrobku rozhodne o způsobu opravy. Kupující je povinen poskytnout Autorizovanému servisnímu středisku součinnost potřebnou k prokázání

## Ochrana životního prostředí



Dodržujte následující doporučení, ušetříte tak vodu i energii a přispějete k ochraně životního prostředí:

- pokud je to možné, využívejte plnou kapacitu pračky a vyhýbejte se částečnému naplnění.
- Programy s předpírkou a namáčením použijte pouze pro silně zašpiněné prádlo.
- Používejte takové množství pracího prostředku, které odpovídá tvrdosti vody, velikosti náplně prádla a stupni jeho znečištění.

uplatněného práva na odstranění vady, k ověření existence reklamované vady i k záruční opravě výrobku.

Běh záruční doby se staví po dobu od řádného uplatnění práva na odstranění vady do provedení záruční opravy Autorizovaným servisním střediskem, avšak jen při splnění podmínky uvedené v předchozím bodu.

Po provedení záruční opravy je Autorizované servisní středisko povinno vydat Kupujícímu čitelnou kopii Opravního listu. Opravní list slouží k prokázání práva Kupujícího, proto ve vlastním zájmu před podpisem Opravního listu zkontrolujte jeho obsah a kopii Opravního listu pečlivě uschovejte. Jestliže nebude reklamovaná vada zjištěna nebo nejde-li o záruční vadu, za kterou odpovídá Prodávající, či neposkytne-li Kupující Autorizovanému servisnímu středisku shora uvedenou součinnost, je Kupující, povinen nahradit Prodávajícímu i Autorizovanému servisnímu středisku veškeré případné náklady, které jim v souvislosti s tím vzniknou. Záruka výrobku z těchto záručních podmínek platí pouze na území České republiky. Nevztahuje se na opotřebené nebo poškozené výrobku (včetně poškození způsobeného poruchami v elektrické síti, použitím nevhodných náplní, nevhodnými provozními podmínkami aj.), případný nedostatek jakosti nebo užité vlastnosti (který není závadou) ani na výrobek požitý nad rámec běžného používání v domácnosti (např. k podnikatelským účelům aj.). Poskytnutím záruky nejsou dotčena práva Kupujícího, která se ke koupi výrobku váží podle kogentních ustanovení zvláštních právních předpisů. Prodávající je povinen předat Kupujícímu při prodeji výrobku a na požádání Kupujícího poskytnout mu i kdykoli poté aktuální seznam Autorizovaných servisních středisek v České republice, včetně jejich telefonních čísel.

Jakékoli bližší informace o Záruce a Autorizovaných servisních střediscích poskytnou:

- prodávající,
- ELECTROLUX s.r.o., Electrolux Service, Budějovická 3, 140 21 Praha 4, tel: 261302111
- Bezplatná telefonní INFOLINKA: 800-160016.

**CZ Evropská Záruka:** Na tento spotřebič se vztahuje záruka společnosti Electrolux ve všech zemích uvedených v zadní části tohoto návodu během období stanoveného v záruce spotřebiče nebo jinak zákonem. Jestliže se přestěhujete z jedné uvedené země do jiné z uvedených zemí, záruka na spotřebič bude i nadále platná za následujících podmínek:

- Záruka na spotřebič platí ode dne prvního zakoupení spotřebiče, které je možné doložit předložením platného dokladu o koupi vydaného prodejcem spotřebiče.
- Záruka na spotřebič je platná pro stejné období a na stejný rozsah práce a dílů, jako platí v nové zemi Vašeho pobytu pro tento určitý model řady spotřebičů.

- Záruka na spotřebič je vázaná na osobu původního kupce spotřebiče a není přenosná na další osoby.
- Spotřebič je instalovaný a používán v souladu s pokyny vydanými společností Electrolux a používá se pouze v domácnosti, tzn. spotřebič není využíván ke komerčním účelům.
- Spotřebič je instalovaný v souladu se všemi příslušnými platnými předpisy v nové zemi pobytu.

Ustanovení Evropské záruky nemají vliv na žádná závazná práva, která se na Vás vztahují podle zákona.

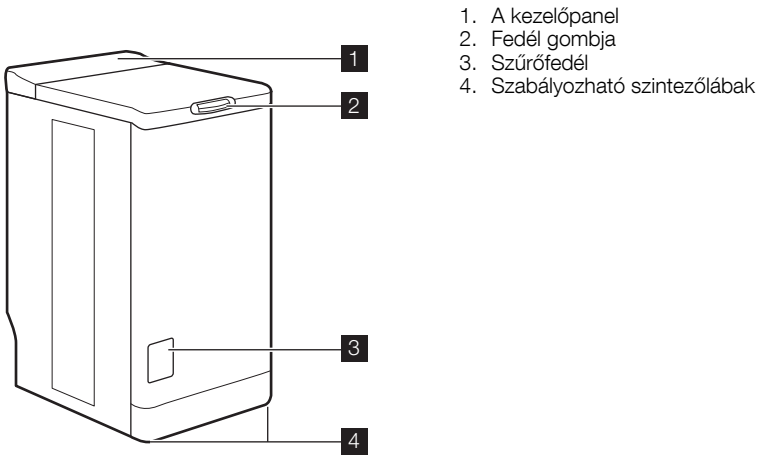

**Kezelőpanel**

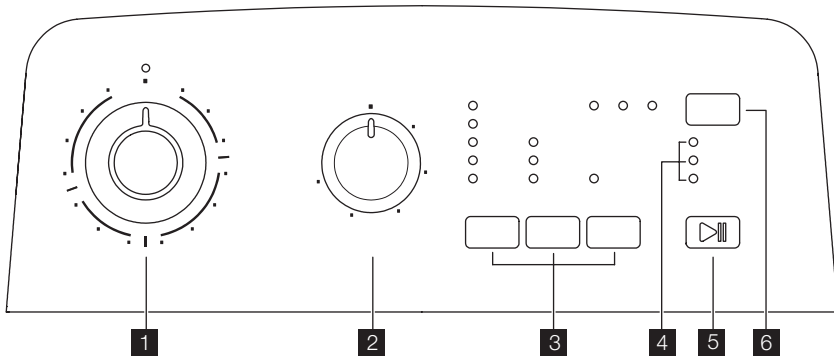

1. Programkapcsoló
2. Centrifugálási sebesség kapcsolója
3. Nyomógombok és funkcióik
4. Ciklusfutás jelzőfényei
5. „Start/Szünet” nyomógomb
6. „Késleltetett indítás” nyomógomb

**Adagolódoboz**

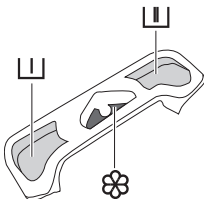

-  Előmosás
-  Mosás
-  Öblítőszer **(ne töltse a MAX jel  fölé)**

## Biztonsági információk

Kérjük, a készülék üzembe helyezése és használata előtt figyelmesen olvassa el ezeket a pontokat. Ezt a használati utasítást tartsa a készülék közelében.

### Általános biztonság

- Ne módosítsa, illetve ne próbálja meg módosítani a készüléket. Ez veszélyes lehet az Ön számára.
- A mosási program elindítása előtt győződjön meg arról, hogy minden pénzermét, biztosítótűt, brosst, csavart stb. eltávolított. Ha benne hagyja a mosnivalóban, azok súlyosan károsíthatják a készüléket.
- Az ajánlott mosószermennyiséget használja.
- A kisméretű ruhadarabokat (zoknik, övek stb.) tegye egy kis vászonzsákba vagy párnahuzatba.
- Használat után válassza le a készüléket a hálózatról, és zárja el a vízcsapot.
- Tisztítás vagy karbantartás előtt mindig válassza le a készüléket az elektromos hálózatról.
- Ne mosson a készülékben olyan ruhadarabokat, amelyek bordázatot, befejezetlen vagy szakadt anyagot tartalmaznak.

### Üzembe helyezés

- A leszállítás után azonnal csomagolja ki a készüléket, vagy kérjen meg valakit, hogy csomagolja ki. Ellenőrizze, hogy nem sérült-e meg a készülék külseje bármilyen módon. Minden szállítási sérülésről tájékoztassa a kereskedőt.
- A készülék üzembe helyezése előtt távolítsa el minden szállítási rögzítőcsavart és csomagolóanyagot.
- A készülék vízvezetékre való csatlakoztatásához szükséges munkákat kizárólag megfelelő képzéssel rendelkező vízvezeték-szerelő végezheti el.
- Ha a készülék csatlakoztatásához a háztartás elektromos rendszerét alkalmassá kell tenni, ezt a munkát szakképzett villanyszerelőnek kell elvégeznie.
- Ügyeljen arra, hogy az üzembe helyezés után a hálózati tápkábel ne szoruljon be a készülék alá.
- Ha a gépet padlószőnyegen helyezi üzembe, győződjön meg róla, hogy a szőnyeg nem zárja el a készülék alapzatán található szellőzőnyílások egyikét sem.
- A készüléket az előírásoknak megfelelő, földelt hálózati csatlakozódugasszal kell felszerelni.
- Mielőtt a készüléket az elektromos hálózatra csatlakoztatja, figyelmesen olvassa el az "Elektromos csatlakoztatás" c. fejezetben található utasításokat.

- A hálózati tápkábel cseréjét kizárólag erre felhatalmazott szervizműnökök végezhetik el.
- A gyártó nem vállal semmilyen felelősséget a helytelen üzembe helyezésből fakadó esetleges károkért.

### Fagyás elleni óvintézkedések

Ha a készülék 0 °C alatti hőmérsékletnek van kitéve, a következő óvintézkedéseket meg kell tenni:

- Zárja el a csapot, és válassza le a befolyócsövet.
- Helyezze a befolyócső és a kifolyócső végét a padlózatra elhelyezett edénybe.
- Válassza ki az Ürités programot, és hagyja futni a ciklus végéig.
- Válassza le a készüléket az áramforrásról a programkapcsolót "Stop"  állásba forgatva.
- Húzza ki a készülék hálózati dugaszát.
- Helyezze vissza a befolyócsövet és a kifolyócsövet.

Így a csövekben maradt víz kifolyik, ezzel elkerülhető a jégképződés, ami a készülék károsodásához vezetne.

Mielőtt ismét bekapcsolná a készüléket, gondoskodjon arról, hogy olyan területen helyezze üzembe, ahol a hőmérséklet nem esik fagypontra alá.

### Használat

- A készüléket normál háztartási használatra tervezték. Ne használja a készüléket kereskedelmi vagy ipari célokra, illetve semmilyen más célra.
  - Mosás előtt nézze meg minden ruhadarabon a kezelési címke utasításait.
  - Ne tegyen olyan darabokat a mosógépbe, amelyen benzin, alkohol vagy triklóretilén stb. használatával feltöltésváltoztatást végeztek. Ilyen feltöltésváltoztatás használata esetén várjon, amíg a termék elpárolog, mielőtt ezeket a ruhadarabokat a dobba tenné.
  - Üritse ki a ruhák zsebet, és a lepedőket, törölközőket stb. hajtogassa szét.
  - A készülék kialakítása nem olyan, hogy azt csökkent fizikai, értelmi vagy mentális képességű, illetve megfelelő tapasztalatok és ismeretek híján lévő személyek (beleértve a gyermekeket is) használhassák, hacsak a biztonságukért felelős személy nem biztosít számukra felügyeletet és útmutatást a készülék használatára vonatkozóan.
- Gondoskodni kell a gyermekek felügyeletéről annak biztosítása érdekében, hogy ne játsszanak a készülékkel.

## Egy mosási ciklus lefuttatása

### Az első használat

- i** Győződjön meg arról, hogy az elektromos és vízcsatlakozások megfelelnek az üzembe helyezési útmutatásoknak.
- Távolítsa el a polisztirol betétet és minden más elemet a dobból.

- Futtasson le egy kezdeti mosási ciklust 90°C-on, ruhanemű nélkül, de mosószerezrel, hogy megtisztítsa a víztartályt.

## Napi használat

### A mosnivaló betöltése

- Nyissa fel a készülék fedelét.
- Az A kioldógomb megnyomásával nyissa ki a dobort: A két ajtószárny automatikusan kinyílik.
- Töltse be a mosnivalót, zárja be a dobort és a mosógép fedelét.

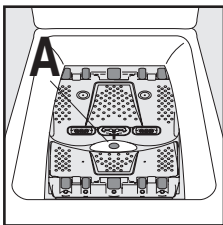

- !** **Vigyázat** Mielőtt lezárná a mosógép fedelét, győződjön meg arról, hogy a dob jó be van zárva.
- Amikor a két ajtószárny le van zárva,
- az A kioldógomb kiugrik.

### A mosószerek adagolása

Öntse a mosópormennyiséget a mosási rekeszbe [1] és az előmosási rekeszbe [2], ha kiválasztotta az "előmosás" opciót. Töltse az öblítőszeret [3] rekeszbe, ha szükséges.

### A kívánt program kiválasztása

Fordítsa a programkapcsolót a kívánt programra. A „Start/Szünet” [4] nyomógomb zölden villog. Ha akkor forgatja el a programkapcsolót egy másik programra, amikor egy ciklus folyamatban van, a készülék figyelmen kívül hagyja az újonnan kiválasztott programot. A „Start/Szünet” [4] nyomógomb néhány másodpercig pirosan villog.

### A hőmérséklet beállítása

A "Hőmérséklet" [5] gomb ismételt megnyomásával növelje vagy csökkentse a hőmérsékletet (lásd "Programtáblázat"). A [6] jel hideg mosást jelent.

### A centrifugálási sebesség kiválasztása

Forgassa a centrifugálási sebesség kapcsolóját a kívánt pozícióba.

A maximális centrifugálási sebességek:  
 Pamut, Eco : 1300 fordulat/perc (EWT135210W),  
 1000 fordulat/perc (EWT105210W), Alsónemű,  
 Gyapjú : 900 fordulat/perc (EWT135210W), 1000  
 fordulat/perc (EWT105210W), Műszál, Vasalás-

könnyítő : 900 fordulat/perc, Kimélő, Rövid program, Függönyök, Takaró : 700 fordulat/perc.

Ha az „Öblítóstop” [7] vagy „Halk ciklus plus” opciót választotta [8], a program végén a ciklus befejezéséhez és a víz leengedéséhez a „Centrifugálás” [9] vagy „Vízleeresztés” [10] programot kell választania.

**Halk ciklus plus** : a ciklus nem tartalmaz centrifugálást, és öblítóstoppal végződik.

### Opciók kiválasztása

A program kiválasztása, és az „Indítás/Szünet” [4] nyomógomb megnyomása előtt ki kell választania a különböző opciókat (lásd a „Mosási programok táblázatot”). Nyomja meg a kívánt gomb(ka)t: a megfelelő jelzőfények felgyulladnak. Ha ismét megnyomja, a jelzőfény kialszik. Ha valamely opció nem kompatibilis a kiválasztott programmal, az „Indítás/Szünet” [4] nyomógomb vörösén villog.

### "Előmosás" opció [11]

A készülék egy előmosást végez max. 30 °C-on.

### „Napi” opció [12]

Ezzel az opcióval enyhén szennyezett ruhát moshat rövidebb idő alatt.

### „Supergyors” opció [13]

A kiválasztott programtól függően csökkenti a mosási időt.

### „Extra öblítés” opció [14]



A mosógép egy vagy több további öblítést végez a mosási ciklus alatt. Az opció az érzékeny bőrű egyének számára, továbbá olyan helyeken ajánlott, ahol a víz nagyon lágy.

Ideiglenes: Nyomja meg az „Extra öblítés” [14] nyomógombot. Az opció csak a kiválasztott programnál aktív.





Állandó: Nyomja le néhány másodpercig a „Hőmérséklet” [5] és „Opció” [15] nyomógombokat. Az opció bekapcsolva marad még akkor is, ha közben kikapcsolja a készüléket. Az opció törléséhez, ismételje meg a folyamatot.



### „Késleltetett indítás”

Az opció lehetővé teszi, hogy a „Késleltetett indítás”  nyomógomb megnyomásával a mosási program indítását 3, 6 vagy 9 órával késleltesse.

Az „Indítás/Szünet”  nyomógomb megnyomása előtt a „Késleltetett indítás”  nyomógomb ismételt megnyomásával törölheti vagy módosíthatja késleltetett indítás időpontját (amikor az összes jelzőfény kialszik, a program azonnal elindul).

Ha már megnyomta az „Indítás/Szünet”  nyomógombot, és a késleltetett indítást módosítani vagy törölni szeretné, tegye a következőket:

- A késleltetett indítás törléséhez és a ciklus azonnali elindításához nyomja meg az „Indítás/Szünet”,  majd a “Késleltetett indítás”  gombot. A ciklus elindításához nyomja meg az „Indítás/Szünet”  gombot.
- A késleltetési időszak módosításához a „Stop” álláson túl kell haladnia, , majd újra kell programoznia a ciklust.

A fedél a késleltetett indítás időtartama alatt zárva van. Ha ki kell nyitnia a fedelet, az „Indítás/Szünet”  nyomógomb megnyomásával először szünet helyzetbe kell állítania a készüléket. A fedél lecsukása után ismét nyomja meg az „Indítás/Szünet”  nyomógombot.

### A program indítása

A ciklus elindításához nyomja meg az „Indítás/Szünet”  gombot. A megfelelő jelzőfény zölden világít.

Normális jelenség, ha a programválasztó a ciklus alatt nem mozdul el. Az aktuális ciklusnak megfelelő jelzőfény világít.



 + : Előmosás + Mosás

 + : Öblítések + Centrifugálás



: Ciklus vége

### Program megszakítása

#### Mosnivaló hozzáadása az első 10 perc alatt

Nyomja meg az „Indítás/Szünet”  nyomógombot: a megfelelő jelzőfény zölden világít, miközben a készülék szünet helyzetben van. A fedelet csak kb. két perccel azután lehet kinyitni, hogy a mosógép leállt. A program folytatásához nyomja meg az „Indítás/Szünet”  nyomógombot.



#### A folyamatban lévő program módosítása

Mielőtt bármilyen változtatást végrehajtana az aktuális programon, az „Indítás/Szünet”  nyomógomb megnyomásával állítsa szünetre a mosógépet. Ha a módosítás nem lehetséges, az „Indítás/Szünet”  nyomógomb pirosan villog néhány másodpercig. Ha mégis úgy dönt, hogy módosítja a programot, az aktuális programot törölnie kell (lásd alább).

#### Program törlése









Ha törölni kívánja a programot, forgassa a programkapcsolót a „Stop”  állásba.

#### A program vége

A mosógép automatikusan leáll, az „Indítás/Szünet”  nyomógomb jelzőfénye kialszik, és a „Ciklus vége”  jelzőfény világítani kezd. A fedelet csak kb. két perccel azután lehet kinyitni, hogy a mosógép leállt. Forgassa a programkapcsolót „Stop”  állásba. Szedje ki a ruhát. Húzza ki a csatlakozódugót, és zárja el a vízcsapot.

## Programtáblázat

Program / Mosnivaló típusa	Töltet / Idő	Lehetséges opciók
 <b>Pamut (hideg - 90°)</b> : Fehér vagy színes, például normál mértékben szennyezett munkaruha, ágynemű, terítő, alsónemű, törölközők.	5,5 kg 145-155 perc	Öblítőstop, Halk ciklus plus, Előmosás, Napi, Szupergyors, Extra öblítés, Késleltetett indítás
 <b>Műszálás (hideg - 60°)</b> : Műszálás szövetek, alsónemű, színes ruhadarabok, nem vasalandó ingek, blúzok.	2,5 kg 85-95 perc	Öblítőstop, Halk ciklus plus, Előmosás, Napi, Szupergyors, Extra öblítés, Késleltetett indítás
 <b>Kímélő (hideg - 40°)</b> : Mindenféle kényes anyaghoz, például függönyökhöz.	2,5 kg 65-75 perc	Öblítőstop, Halk ciklus plus, Előmosás, Napi, Szupergyors, Extra öblítés, Késleltetett indítás
 <b>Rövid program (hideg - 30°)</b> : Enyhén szennyezett szövetekhez, gyapjú kivételével.	2,5 kg 25-35 perc	Öblítőstop, Halk ciklus plus, Késleltetett indítás
 <b>Alsónemű (hideg - 40°)</b> : Nagyon kényes darabokhoz, például fehéreneműhöz.	1,0 kg 55-65 perc	Öblítőstop, Halk ciklus plus, Késleltetett indítás

Program / Mosnivaló típusa	Töltet / Idő	Lehetséges opciók
 <b>Gyapjú (hideg - 40°)</b> : Gépben mosható gyapjú ruhaneműkhöz, amelyek címkéjén ez áll: "Tiszta gyapjú, gépben mosható, nem megy össze".	1,0 kg 55-65 perc	Öblítóstop, Halk ciklus plus, Késleltetett indítás
 <b>Áztatás (30°)</b> : Áztatás nagyon szennyezett mosnivalóhoz. A dob teljesen feltelik vízzel.	5,5 kg 15-25 perc	Késleltetett indítás
 <b>Öblítés</b> : Ez a program kézzel mosott ruhadarabok öblítéséhez használható.	5,5 kg 50-60 perc	Öblítóstop, Halk ciklus plus, Extra öblítés, Késleltetett indítás
 <b>Vízleeresztés</b> : Egy üres ciklust futtat le az Öblítóstop (vagy Halk ciklus plus) után.	5,5 kg 0-10 perc	
 <b>Centrifugálás</b> : Centrifugálási ciklus 500 és 1000/1300 fordulat/perc közötti sebességgel <sup>1)</sup> fordulat/perc Öblítóstop (vagy Halk ciklus plus) után.	5,5 kg 10-20 perc	Késleltetett indítás
 <b>Eco <sup>2)</sup> (40° - 90°)</b> : Fehér vagy színes, például normál mértékben szennyezett munkaruha, ágynemű, terítő, alsónemű, törölközők.	5,5 kg 140-150 perc	Öblítóstop, Halk ciklus plus, Előmosás, Extra öblítés, Késleltetett indítás
 <b>Vasaláskönnyítő (hideg - 60°)</b> : Pamut-hoz és műszálhoz. Csökkenti a gyűrődést, és könnyebbé teszi a vasalást.	1,0 kg 100-110 perc	Öblítóstop, Előmosás, Extra öblítés, Késleltetett indítás
 <b>Függönyök (hideg - 40°)</b> : Függönyök mosásához. Az Előmosás opció aktiválva van.	2,5 kg 85-95 perc	Öblítóstop, Halk ciklus plus, Extra öblítés, Késleltetett indítás
 <b>Takaró (30° - 40°)</b> : Terítők és paplanok mosásához.	2,5 kg 90-100 perc	Késleltetett indítás

1) Modelttől függően.

2) Referenciaprogram a CEI 456 szabvány igazolásának vizsgálatára (Eco 60° program): 46 l / 0,93 kWh / 170 perc

## Ápolás és tisztítás

Húzza ki a készülék hálózati dugaszát a tisztítás előtt.

### A készülék vízkömentesítése

A készüléket vízkömentesítéséhez használjon mosógépekhez készült, megfelelő, nem korrozív terméket. Olvassa el a termék címkéjét, hogy mekkora az ajánlott mennyiség, és milyen gyakran kell a vízkömentesítést elvégezni.

### A készülék külseje

A készülék külsejének megtisztításához használjon meleg szappanos vizet. Soha ne használjon alkoholt, oldószereket vagy hasonló termékeket

### Adagolódoboz

Tisztításához az alábbiak szerint járjon el:

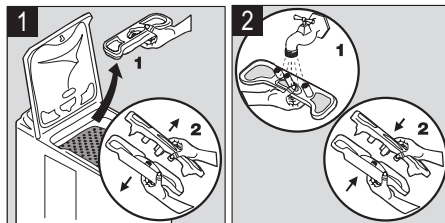

### Lefolyócső-szűrő

Rendszeresen tisztítsa meg a készülék alapzatán található szűrőt:



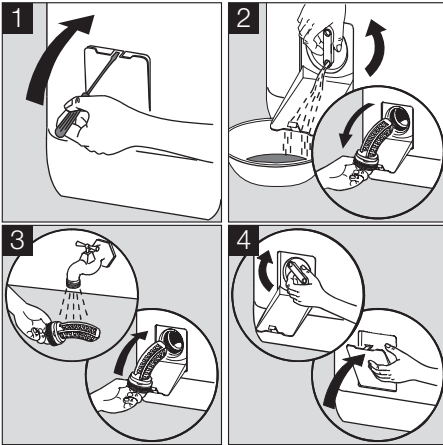

### Befolyócső-szűrők

Tisztításukhoz az alábbiak szerint járjon el:

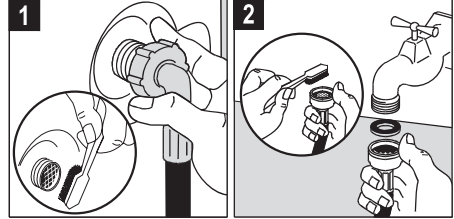

## Működési problémák

Számos ellenőrzést végeztek el a készüléken, mielőtt az elhagyta volna a gyárat. Ugyanakkor ha

rendellenességet észlelne, kérjük, olvassa át az alábbi részeket, mielőtt a vevőszolgálatot hívná.

Probléma	Okok
A mosógép nem indul el, vagy nem tölt be vizet:	<ul style="list-style-type: none"> <li>• a készülék nincs megfelelően csatlakoztatva, az elektromos csatlakozás nem működik megfelelően, árammegszakadás van,</li> <li>• a készülék fedele és a dob ajtószármái nincsenek jól bezárva,</li> <li>• a programindító parancs nincs megfelelően kiválasztva,</li> <li>• a vízellátás megszakadt, a vízcsapot lezárták,</li> <li>• a vízbevezető szűrők szennyezettek,</li> <li>• egy piros fül jelenik meg a befolyócsővön.</li> </ul>
A készülék vizet vesz fel, de rögtön ki is üríti:	<ul style="list-style-type: none"> <li>• a kifolyócső U-darabja túl alacsonyra van rögzítve (lásd az üzembe helyezésről szóló szakaszt).</li> </ul>
A mosógép nem öblít, vagy nem üríti ki a vizet:	<ul style="list-style-type: none"> <li>• a kifolyócső eldugult vagy megtört,</li> <li>• eldugult a kifolyó szűrője,</li> <li>• az egyensúlyvesztés érzékelője bekapcsolt: a mosnivaló egyetlenül oszlik el a dobben,</li> <li>• az „Ürítés” program, illetve a „Halk ciklus plus” vagy az „Öblítőstop” opció ki van választva,</li> <li>• a kifolyócső U-darabjának magassága nem megfelelő.</li> </ul>
Víz van a mosógép körül:	<ul style="list-style-type: none"> <li>• a túl sok mosószer túlcsonduló habképződést okozott,</li> <li>• a mosószer nem alkalmas gépi mosáshoz,</li> <li>• a kifolyócső U-darabja nincs megfelelően csatlakoztatva,</li> <li>• a kifolyó szűrőjét nem tették vissza a helyére,</li> <li>• szivárog a befolyócső.</li> </ul>
A mosás eredménye nem kielégítő:	<ul style="list-style-type: none"> <li>• a mosószer nem alkalmas gép mosáshoz,</li> <li>• túl sok mosnivaló van a dobben,</li> <li>• a mosási ciklus nem megfelelő,</li> <li>• nincs elegendő mosószer.</li> </ul>
A készülék vibrál és zajos:	<ul style="list-style-type: none"> <li>• nem távolított el minden csomagolóanyagot a készülékből (lásd az üzembe helyezésről szóló szakaszt),</li> <li>• a készülék nincs szintezve, és nincs egyensúlyban,</li> <li>• a készülék túl közel van a falhoz vagy a bútorhoz,</li> <li>• a mosnivaló egyetlenül oszlik el a dobben, a töltet túl kicsi,</li> <li>• a készülék beüzemelési folyamatban van, a zaj idővel megszűnik.</li> </ul>

Probléma	Okok
Túl hosszú a mosási ciklus:	<ul style="list-style-type: none"> <li>• a vízbevezető szűrők szennyezettek,</li> <li>• az áram- vagy a vízellátás szünetel,</li> <li>• a motor túlhevülési érzékelője bekapcsolt,</li> <li>• a befolyó víz hőmérséklete alacsonyabb a szokásosnál,</li> <li>• a habérzékelő biztonsági rendszer bekapcsolt (túl sok mosószer), a mosógép pedig megkezdte a hab kiürítését,</li> <li>• az egyensúlyvesztés érzékelője bekapcsolt: annak érdekében, hogy a mosnivaló eloszlásra a dobban egyenletesebb legyen, egy extra fázist adott a ciklushoz.</li> </ul>
A mosógép leáll a mosási ciklus alatt:	<ul style="list-style-type: none"> <li>• a víz- vagy az áramellátás szünetel,</li> <li>• az Öblítőstop opciót kiválasztották,</li> <li>• a dob ajtószárnyai nyitva vannak.</li> </ul>
A fedél nem nyitható a ciklus végén:	<ul style="list-style-type: none"> <li>• a dobban a hőmérséklet túl magas,</li> <li>• a fedél a ciklus befejeződése után 1-2 perccel old ki.</li> </ul>
Az adagolódoboz feltöltésekor az öblítőszer közvetlenül a dobba folyik:	<ul style="list-style-type: none"> <li>• túllépte a MAX jelzést.</li> </ul>
Az „Indítás/Szünet” gomb <sup>1)</sup> vörösen villog <sup>2)</sup> :	<ul style="list-style-type: none"> <li>• a fedél nincs jól lezárva,</li> <li>• eldugult a kifolyó szűrője,</li> <li>• a kifolyósó eldugult vagy megtört,</li> <li>• a kifolyósó túl magasra van rögzítve (lásd az "Üzembe helyezés" c. szakaszt),</li> <li>• az ürítőszivattyú elzáródott,</li> <li>• a vezetékek elzáródtak,</li> <li>• a vízcsapot elzárták, a vízellátás megszakadt.</li> </ul>

1) Bizonyos modelleken hangjelzés hallható

2) Bármilyen probléma megoldása után a megszakított program újraindításához nyomja meg az „Indítás/Szünet” gombot.

## Mosószeres és adalékok

Kizárólag mosógépben való használatra szolgáló mosószeret és adalékanyagot használjon. Nem ajánljuk különféle típusú mosószeres keverését. Ez foltot hagyhat a ruhaneműn. Nincsenek korlátozások a mosóporok használatára tekintetében. A folyékony mosószeres nem használhatók, amikor az

előmosás ki van választva. Előmosás nélküli ciklusok esetén ezeket adagolólabdákat alkalmazásával kell hozzáadni. A mosószer-tablettákat vagy dózisokat a készülék adagolódobozának mosószerkecsébe kell helyezni.

## Műszaki jellemzők

MÉRETEK	Magasság Szélesség Mélység	850 mm 400 mm 600 mm
TÁPFESZÜLTÉS/FREKVENCIA ÁRAMFELVÉTEL		230 V/50 Hz 2300 W
VÍZNYOMÁS	Minimum Maximum	0,05 MPa (0,5 bar) 0,8 MPa (8 bar)
Csatlakoztatás a vízhálózatra		20/27 típus



## Üzembe helyezés

Az első alkalommal való használat előtt távolítsa el minden szállítási védőcsomagolást. Tartsa meg a doboz a jövőbeni szállításhoz: A nem rögzített készülék szállítása a belső részegységek megsérüléséhez vezethet, szivárgásokat és meghibásodásokat okozhat. A készülék fizikai kontaktus révén is megsérülhet.

### Kicsomagolás

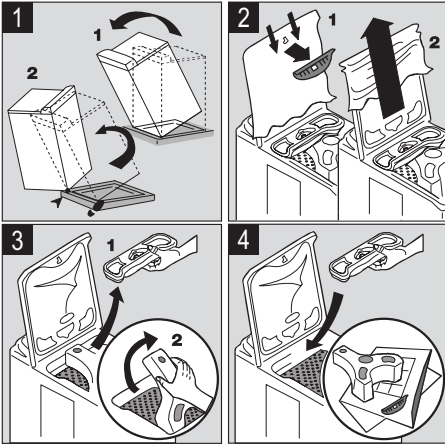

### Kibontás

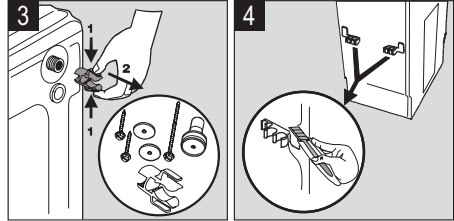
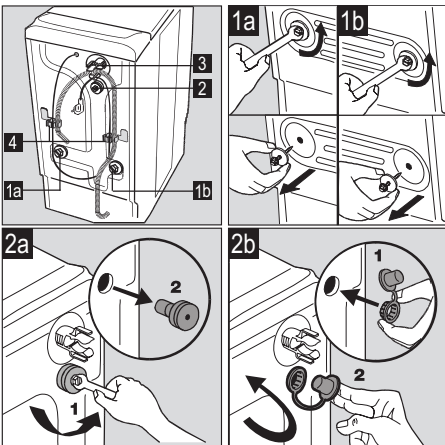

A mosógépnek a környező bútorokkal azonos szinten való üzembe helyezéséhez a 4. ábrán látható módon járjon el.

### Vizellátás

A mellékelt víztömítőt szerelje fel a mosógép hátuljára a következők szerint. Ne használjon fel újra régi csövet. A befolyócsövet nem szabad meghosszabbítani. Ha túl rövid, vegye fel a kapcsolatot a vevőszolgálatl.

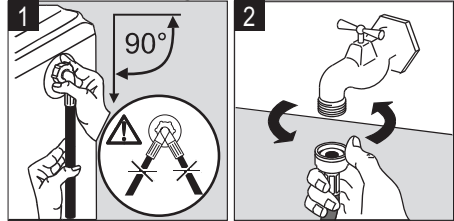

Nyissa ki a vízcsapot. Ellenőrizze, nincs-e szivárgás.

### Vízleeresztés

Szerelje fel az U-darabot a kifolyócsőre. Tegyen mindent a leeresztési pontra (vagy egy kádba) 70 és 100 cm közötti magasságban. Ügyeljen arra, hogy biztonságosan legyen rögzítve. A szivornyahatás kockázatának elkerülése érdekében a levegőnek be kell tudni lépnie a cső végén.

A kifolyócsövön soha nem lehetnek törések. Ha túl rövid, vegye fel a kapcsolatot egy szerelővel.

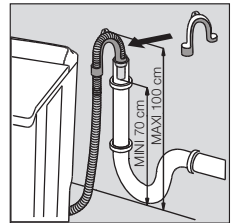

### Elektromos csatlakoztatás

A mosógépet kizárólag 230 V-os egyfázisú hálózathoz szabad csatlakoztatni. Ellenőrizze a biztosítékot: 13 A 230 V esetén. A készüléket tilos hosszabbítóhoz vagy elosztóhoz csatlakoztatni. Ügyeljen arra, hogy a dugasz földelve van, és hogy megfelel az érvényben lévő előírásoknak.

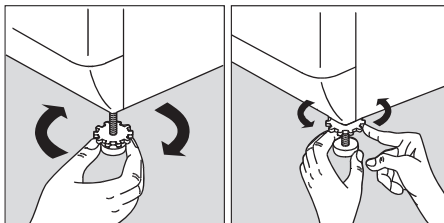

## Elhelyezés

A készüléket sima és kemény felületen, szellőztetett helyiségben kell elhelyezni. Gondoskodjon arról, hogy a készülék ne érjen hozzá a falhoz vagy a többi berendezéshez. A pontos vízszintbe állítás megelőzi a vibrációt, a zajt és a készülék elmozdulását az üzemelés alatt.



## Környezet

### A készülék hulladékba helyezése

 A  jelzéssel ellátott valamennyi anyag újrahasznosítható. Ezeket gyűjtésre és újrahasznosításra adja le a megfelelő hulladékgyűjtő telephelyeken (érdeklődjön a helyi önkormányzatnál). A készülék hulladékba helyezésekor távolítsa el minden olyan alkatrészt, amely másokra veszélyes lehet: vágja el a hálózati tápkábelt a készülék alaptájánál.

A terméken vagy a csomagoláson található  szimbólum azt jelzi, hogy a termék nem kezelhető háztartási hulladékként. Ehelyett le kell adni az elektromos és elektronikus berendezések megfelelő újrahasznosítási gyűjtőtelepén. Annak biztosításával, hogy a termék hulladékként történő elhelyezése megfelelően történik, Ön segíthet megelőzni a környezetre és az emberi egészségre gyakorolt potenciális negatív hatást, amit a termék

nem megfelelő hulladékként történő kezelése idézhet elő. A termék újrahasznosítására vonatkozó részletesebb információt a helyi önkormányzatnál, a háztartási hulladékélelhelyezési szolgálatnál vagy abban a boltban kaphat, ahol a terméket vásárolta.

### Környezetvédelem

 Ha takarékoskodni szeretne a vízzel, energiával, és hozzá szeretne járulni a környezet védelméhez, az alábbiakat javasoljuk:

- Amikor csak lehetséges, használja a készüléket teljes kapacitással, és kerülje a részölteteket.
- Csak az erősen szennyezett darabokhoz használja az előmosás vagy az áztatás programokat.
- A vízkeménységnek, a töltet méretének és a mosnivaló szennyezettségének figyelembe vételével megfelelő mennyiségű mosószert használjon.

## MAGYARORSZÁG - JÓTÁLLÁS

Az Electrolux Lehel Kft. (5101 Jászberény, Fémnyomó u. 1.) mint a jelen jótállási jegyen feltüntetett típusú és gyártási számú készülék gyártója vagy importőre, a termékre jótállást vállal az alábbi feltételek szerint:

### JÓTÁLLÁSI FELTÉTELEK

1. A jótállási idő: a 151/2003 (IX. 22.) sz. kormányrendeletben a fogyasztói szerződés alapján vásárolt tartós fogyasztási cikkekre kötelezően előírt, a vásárlás napjától számított 12 hónap. A hűtőszekrények, fagyasztók, klímaberendezések, gáztűzhelyek, gáz-elektromos kombinált tűzhelyek és gázüzemű vízmelegítők esetében az Electrolux Lehel Kft 24 hónap jótállást vállal.
2. Valamennyi gázenergiával működő készülék, valamint a több fázisra kötendő berendezések esetében a jótállási igény csak akkor érvényesíthető, ha a térítésköteles üzembe helyezést az erre feljogosított szerviz (ld. a mellékelt szerzővlistán) elvégezte, és a jótállási jegyen ezt igazolta. Az üzembe helyezés előfeltétele az, hogy a szabvány szerinti elektromos, gáz- és kéménybekötési lehetőség rendelkezésre álljon. Ebben az esetben a jótállás az üzembe helyezés napjától kezdődik. A nem megfelelő üzem-

be helyezésből adódó meghibásodásokra a garancia nem terjed ki.

3. A jótállási jogokat a fogyasztási cikk tulajdonosa érvényesítheti, feltéve, hogy fogyasztónak minősül. (Fogyasztó: a gazdasági, vagy szakmai tevékenység körén kívül eső célből szerződést kötő személy – Ptk. 685.§ d) pont). Amennyiben a fogyasztó bemutatja az ellenérték megfizetését igazoló bizonylatot, úgy a fogyasztói szerződés megkötését bizonyítottnak kell tekinteni a 49/2003. (VII.30.) GKM rendelet 2.§ alapján. Mindezek érdekében kérjük tisztelt Vásárlóinkat, hogy őrizzék meg a fizetési bizonylatot is, amelyet a fogyasztói szerződés igazolásához kérhet a szerelő.
4. A jótállási igény érvényesítéséhez az értékesítő szerv által az összes szelvényen hitelesített jótállási jegy szükséges. A hitelesített jótállási jegynek tartalmaznia kell:
  - a készülék típusát és gyártási számát,
  - az eladás keltét,
  - a kereskedelmi cég (kereskedő) bélyegzőjét.**ELVESZETT JÓTÁLLÁSI JEGYET CSAK AZ ELADÁS NAPJÁNAK HITELT ÉRDEMLŐ IGAZOLÁSA** (pl. dátummal és bélyegzővel ellátott számla) ESETEN PÓTOLUNK.

5. Nem érvényesíthető a jótállási igény, ha:
- a hiba rendeltetésellenes (pl. nem háztartási célú) vagy a keze-lési tájékoztatóban foglaltaktól eltérő használat, szakszerűtlen szállítás vagy tárolás eredménye,
  - a készüléken kívül álló ok (pl. hálózati feszültség vagy gáz-nyomás megengedettnél nagyobb ingadozása, illetve a gáz szennyezett-ségének) következménye,
  - a jótállási jegy a valóságnak nem megfelelő adatokat tartalmaz,
  - a készüléket a címlistában feltüntetett szer-zervek szakemberein kívül más már javította,
  - a készülék javítása lehetetlenné válik a gyár-tó, az értékesítő vagy a szerviz működési körén kívül álló okból (pl. ha a fogyasztó a szük-séges javítás elvégzését bármilyen okból megakadályozza; ha a készüléket olyan hely-en üzemeltetik, amely a javító felszerelést szállító gépkocsival nem közelíthető meg, il-letve onnan a készülék elszállítása nem le-hetséges; ha a szabadon álló készüléket házilagosan olyan helyre építették be, amely a készülék javításához szükséges mozgást le-hetetlenül teszi).

### ÉRVÉNYESÍTHETŐ IGÉNYEK

1. Hibás teljesítés esetén a fogyasztó elsősorban – választása szerint – kijavítást vagy kicserélést igényelhet, kivéve ha a választott jótállási igény teljesítés lehetetlen, vagy ha az a kötelezettnek a másik szavatossági igény teljesítésével ös-szehasonlítva aránytalan többletköltséget eredményezne, figyelembe véve a termék hi-bátlan állapotban képviselt értékét, a szerző-désszegés súlyát, és az igény teljesítésével a jogosultnak okozott kényelmetlenséget.

#### JAVÍTÁS

2. Ha a fogyasztónak sem a kijavításra, sem a ki-cserélésre nincs joga, vagy ha a szerviz a kja-vítást, illetve kicserélést nem vállalta, vagy e kötelezettségének a dolog tulajdonságaira és a fogyasztó által elvárható rendeltetésére figye-lemmel megfelelő határidőn belül, a fogyasztó-nak okozott jelentős kényelmetlenség nélkül nem tud eleget tenni – választása szerint – megfelelő árleszállítást igényelhet vagy elállhat a szerződéstől. Jelentéktelen hiba miatt elál-lásnak nincs helye.
3. A fogyasztó a választott jogáról másra térhet át. Az áttéréssel okozott kárt köteles az Electrolux Lehel Kft-nek megtéríteni, kivéve, ha az áttérésre a kötelezett magatartása adott okot (pl. a hiba rövid idő alatt, vagy értéksökkenés nélkül nem javítható ki, és a kijavítás a fogyasz-tó érdekét sértené), vagy az áttérés egyébként indokolt volt.
4. Ha a szerviz a termék kijavítását megfelelő ha-táridőre nem vállalja, vagy nem végzi el, a fo-gyasztó a hibát az Electrolux Lehel Kft. költség-

gére maga kijavíthatja vagy mással kijavíttat-hatja. (Az Electrolux Lehel Kft. ezen jótállási igény alkalmazzását a javítás speciális feltételei-re tekintettel és balesetvédelmi okokból NEM AJÁNLANJA!)

5. A jótállás a fogyasztó törvényből eredő szava-tossági jogait nem érinti.
1. Ha a fogyasztó javítást kér, a javításra a mel-lékelt címlistán feltüntetett szervezetek vehetők igénybe.
  2. A szerviznek törekednie kell arra, hogy az igény bejelentésétől számított 15 munkanapon belül a javítást elvégezze.
  3. Javítás esetén a jótállás meghosszabbodik a szerviz részére történő átadástól – helyszíni ja-vítás esetén a hiba bejelentésétől – kezdve az-zal az idővel, amely alatt a készülék a hiba miatt rendeltetészerűen nem használható.
  4. A készülék jelentős részének (fődarabjának) ki-cserélése ese-tén a jelentős rész tekintetében a jótállás újra kezdődik. Az egyes készülékek fődarabjegyzéke a következő oldalon található.
  5. Rögzített bekötésű, illetve a 10 kg-nál súlyo-sabb, vagy tömegközlekedési eszközön kézi csomagként nem szállítható terméket az üze-meltetés helyén kell megjavítani. Ha a javítás az üzemelte-tés helyén nem végezhető el, a le- és felszerelésről, valamint az el- és visszaszállítás-ról a szerviz gondoskodik.
  6. A jótállási időben végzett javítás elvégzése után a szerviz szerelője a soron következő „Jótállási javítási szelvény”-t és annak tőpéldányát kitölti, és a szelvényt leválasztja a tőpéldányról. A jó-tállási jegyen a jótálláson alapuló javítás esetén a szerviznek fel kell tüntetnie:
    - a javítási igény bejelentésének és a termék átvételének időpontját, továbbá a javított terméknek a vevő részére történő visszaa-dása időpontját,
    - a hiba okát és a javítás módját, kódszámmal és szöveggel, a javítás időpontját, valamint a munkalap számát,
    - a jótállás új határidejét,
    - jelentős rész cseréjét és az arra vonatkozó új jótállási időt.

### KÉSZÜLÉKSZERE

1. A fogyasztó kérheti a készülék cseréjét akkor is, ha az a vásárlástól számított 3 munkanapon belül a rendeltetészerű használatot akadályo-zó módon meghibásodott. A csere iránti igényt a vásárlás helyén lehet érvényesíteni. A keres-kező a meghibásodás tényét a szerviz bevo-násával ellenőrizheti.
2. Csere esetén a termék visszaszolgáltatásával egyidejűleg új, ugyanolyan típusú készüléket kell a fogyasztónak átadni. Ha ez nem lehetsé-ges, a vételárat vissza kell fizetni, vagy a vétel-ár-különbözet elszámolása mellett más típusú terméket kell részére kiadni.

3. Készülékcsere akkor is lehet kérni, ha a fogyasztó a korábban választott javítási vagy más igényről áttér a csere iránti igényre.

### FONTOS TUDNIVALÓK

1. A fogyasztók jogait, valamint a gyártó és kereskedelmi cégek kötelezettségeit a Polgári Törvénykönyv, a 49/2003. (VII. 30.) GKM sz. rendelet, valamint a 151/2003 (IX. 22.) Korm. sz. rendelet tartalmazza.
2. A fogyasztó a termékkel kapcsolatos kifogásait a kereskedőhöz vagy a szervizhez intézheti, akinek egy jegyzőkönyvet kell erről felvennie a 49/2003 GKM sz. rendelet szerint. Amennyiben a fogyasztó a kereskedőhöz fordul, a forgalmazó fenntartja magának azt a jogot, hogy a szervizhálózata bevonásával ellenőriztetheti a hibás teljesítés meglétét.
3. A javítással kapcsolatos reklamációval a szerviz vezetőjéhez lehet fordulni. Ha a panasz így nem rendeződne, az Electrolux Lehel Kft. Vevőszolgálatához lehet fordulni (cím: 1142 Bu-

dapest, Erzsébet királyné útja 87., tel.: 252-1773).

4. Ha a hiba jellege (pl. a termék kijavíthatósága, a javítás módja, az áruszállítás mértéke stb.) tekintetében vita merül fel, a jótállásra kötelezett jogszabályban az erre feljogosított minőségvizsgáló szerv (pl. Fogyasztóvédelmi Főfelügyelőség) szakvéleményét köteles beszerezni. Ha a kötelezett ezen kötelezettségét nem teljesíti, a vásárló maga is fordulhat a minőségvizsgáló intézethez.

### AEG, AEG-ELECTROLUX, ELECTROLUX, ZANUSSI, PROGRESS VEVŐSZOLGÁLAT

1142 Budapest, Erzsébet királyné útja 87. Tel.: 252-1773 Fax: 251-0533

### EREDETI GYÁRI ALKATRÉSZEK, TARTOZÉKOK ÁRUSÍTÁSA LUX-PARTS Kft.

1142 Budapest, Erzsébet királyné útja 87. Tel.: 467-3250

VALAMINT A SZERVIZLISTÁBAN \*-GAL JELÖLT SZERVIZEKBEN

**HU Európai Jótállás:** A jelen készülékre az Electrolux a jelen kézikönyv hátlapján felsorolt országok mindegyikében a készülék garancialevelében vagy egyébként a törvényben megszabott időtartamra vállal jótállást. Amennyiben a vásárló az alábbiakban felsorolt országok közül valamelyik másik országba települ át, az alábbi követelmények teljesítése esetén a készülékre vonatkozó jótállás szintén áttelepszhető: -

- A készülékre vállalt jótállás a készülék eredeti vásárlásának napjával kezdődik, melyet a vásárló a készülék eladója által kiadott érvényes, vásárlást igazoló okmány bemutatásával tud igazolni.
- A készülékre vállalt jótállás ugyanolyan időtartamra érvényes és ugyanolyan mértékben terjed

ki a munkadíjra és alkatrészekre, mint a vásárló új lakóhelye szerinti országban az adott modellre vagy termékféleségre érvényben lévő jótállás.

- A készülékre vállalt jótállás a termékhez kötődik, a jótállási jog másik felhasználóra átruházható.
- A készülék üzembe helyezése és használata az Electrolux által kiadott utasításoknak megfelelően történt, és kizárólag háztartásban használták, kereskedelmi célokra nem.
- A készüléket az új lakóhely szerinti országban hatályos összes vonatkozó előírásnak megfelelően helyezték üzembe.

A jelen Európai Jótállás rendelkezései a törvény által biztosított vásárlói jogokat nem érintik.

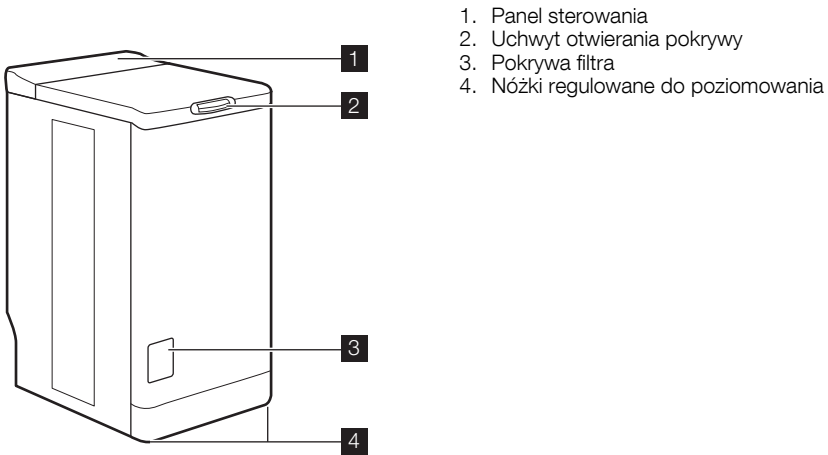

### Panel sterowania

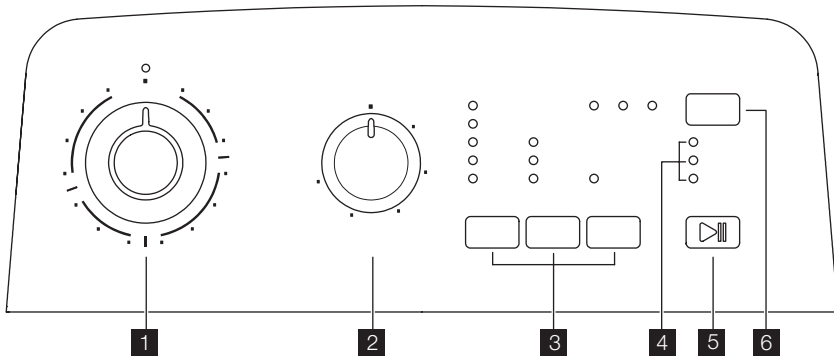

1. Pokrętko wyboru programów
2. Pokrętko wyboru prędkości wirowania
3. Przyciski i ich funkcje
4. Kontrolki przebiegu programu
5. Przycisk „Start/Pauza”
6. Przycisk „Opóźnienie rozpoczęcia programu”

### Dozownik detergentów

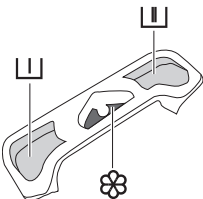

- Pranie wstępne
- Pranie zasadnicze
- Płyn zmiękczający (**nie napełniać powyżej poziomu MAX**)
- (M)

## Informacje dotyczące bezpieczeństwa

Przed instalacją oraz przystąpieniem do eksploatacji urządzenia należy uważnie przeczytać poniższe informacje. Niniejszą instrukcję należy przechowywać wraz z urządzeniem.

### Ogólne zasady bezpieczeństwa

- Nie wolno przerabiać ani nawet próbować modyfikować tego urządzenia. Grozi to niebezpieczeństwem.
- Przed włożeniem rzeczy do pralki należy sprawdzić, czy nie pozostały w nich monety, agrafki, broszki, śrubki, itp. Przedmioty takie pozostawione w ubraniach do prania mogą być przyczyną poważnego uszkodzenia urządzenia.
- Używać zalecanej ilości detergentu.
- Małe rzeczy (skarpetki, paski itp.) należy prać w płóciennym woreczku lub poszewce na poduszkę.
- Po zakończeniu prania należy odłączyć urządzenie od zasilania oraz zamknąć zawór wody.
- Przed przystąpieniem do konserwacji lub czyszczenia należy zawsze odłączyć urządzenie od zasilania.
- Nie należy prać w pralce ubrań z fiszbinami, materiałów o nieostrych brzegach lub rozdartej.

### Instalacja

- Po dostarczeniu urządzenia należy je natychmiast rozpakować lub zlecić jego rozpakowanie. Sprawdzić, czy urządzenie nie jest uszkodzone z zewnątrz. Wszelkie uszkodzenia spowodowane transportem należy zgłosić sprzedawcy.
- Przed podłączeniem urządzenia należy usunąć wszystkie elementy blokady transportowej i opakowania.
- Podłączenie do sieci wodociągowej należy zlecić wyłącznie wykwalifikowanemu hydraulikowi.
- Jeśli należy wprowadzić jakiegokolwiek zmiany w domowej sieci elektrycznej w celu podłączenia urządzenia, należy zlecić ich wykonanie wykwalifikowanemu elektrykowi.
- Po zainstalowaniu urządzenia sprawdzić, czy nie stoi ono na przewodzie zasilającym.
- Gdy urządzenie jest zainstalowane na wykładzinie podłogowej, należy sprawdzić, czy nie zasłania ona otworów wentylacyjnych znajdujących się w podstawie urządzenia.
- Urządzenie, zgodnie z przepisami, powinno być wyposażone we wtyczkę z uziemieniem.
- Przed podłączeniem urządzenia do źródła zasilania należy uważnie zapoznać się z instrukcjami podanymi w rozdziale "Podłączenie elektryczne".
- Wymianę przewodu zasilającego można zlecić jedynie autoryzowanemu serwisantowi.
- Producent nie ponosi odpowiedzialności za jakiegokolwiek szkody wynikające z nieprawidłowej instalacji urządzenia.

### Środki ostrożności w przypadku mrozu

Jeśli urządzenie jest narażone na temperatury poniżej 0°C, należy podjąć następujące środki ostrożności:

- Zamknąć zawór wody i odłączyć wąż dopływowy.
- Umieścić końcówkę węża dopływowego oraz węża spustowego w naczyniu postawionym na podłodze.
- Wybrać program "Odpompowanie" i odczekać, aż się zakończy.
- Odłączyć urządzenie od zasilania, ustawiając w tym celu pokrętko wyboru programów na "Stop" .
- Wyjąć wtyczkę przewodu zasilającego z gniazdka.
- Zamontować na miejsce wąż dopływowy i spustowy.

W ten sposób woda zgromadzona w węzłach spłynie, co zapobiegnie tworzeniu się lodu i w konsekwencji uszkodzeniu urządzenia.

Przed ponownym włączeniem urządzenia należy upewnić się, że zostało ono zainstalowane w pomieszczeniu, w którym temperatura nie spada poniżej 0°C.

### Eksploatacja

- Urządzenie jest przeznaczone do użytku domowego. Nie wykorzystywać urządzenia do celów komercyjnych lub przemysłowych, ani do innych celów, do których nie zostało ono zaprojektowane.
- Przed przystąpieniem do prania należy zapoznać się z informacjami podanymi na metce producenta ubrań.
- Nie wkładać do pralki żadnych przedmiotów zabrudzonych lub poplamionych benzyną, alkoholem, trójchloroetylenem, itp. W razie stosowania takich środków jako odplamiaczy należy odczekać, aż produkt wyparuje i dopiero wtedy włożyć rzeczy do bębna.
- Opróżnić kieszenie i rozłożyć pranie.
- Niniejsze urządzenie nie jest przeznaczone do użytku przez osoby (w tym dzieci) o ograniczonych zdolnościach fizycznych, sensorycznych czy umysłowych, a także nieposiadające wiedzy lub doświadczenia w użytkowaniu tego typu urządzeń, chyba, że będą one nadzorowane lub zostaną poinstruowane na temat korzystania z tego urządzenia przez osobę odpowiedzialną za ich bezpieczeństwo.
- Dzieci należy pilnować, aby mieć pewność, że nie bawią się urządzeniem.



## Obsługa pralki

### Uruchomienie po raz pierwszy

-  Sprawdzić, czy podłączenia elektryczne i wodne zostały wykonane zgodnie z instrukcją instalacji.
- Wyjąć z bębna polistyrenowy blok i wszelkie inne materiały.

- Przeprowadzić pierwsze pranie w temperaturze 90°C bez wkładania prania, lecz z dodatkami detergentu. Pozwoli to na oczyszczenie bębna.

## Codzienna eksploatacja

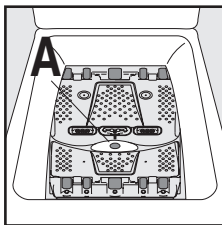

### Wkładanie prania

- Otworzyć pokrywę urządzenia.
- Otworzyć bęben naciskając przycisk blokady A: dwie kłapki otworzą się automatycznie.
- Włożyć pranie, zamknąć kłapki bębna oraz pokrywę pralki.





-  **Ostrzeżenie!** Przed zamknięciem pokrywy urządzenia sprawdzić, czy drzwiczki bębna są prawidłowo zamknięte:
  - Gdy kłapki są zamknięte,
  - przycisk blokady A jest zwolniony.

### Dozowanie detergentów



Wspać odpowiednio odmierzoną ilość detergentu do komory prania zasadniczego  oraz, jeśli wybrano opcję "pranie wstępne", do komory prania wstępnego . Płyn zmiękczający można wlać do przegródki oznaczonej symbolem .

### Wybór programu

Ustawić pokrętko wyboru programów na wymaganym programie. Przycisk „Start/Pauza”  miga na zielono.

Jeśli podczas trwania programu pokrętko wyboru programów zostanie ustawione na innym programie, urządzenie nie uwzględni nowo wybranego programu. Przycisk „Start/Pauza”  miga na czerwono przez kilka sekund.

### Wybór temperatury





Naciskać przycisk "Temperatura" , aby zwiększyć lub zmniejszyć temperaturę (patrz "Tabela Programów"). Symbol  oznacza pranie w zimnej wodzie.

### Wybór prędkości wirowania

Ustawić pokrętko wyboru prędkości wirowania w wymaganym położeniu.



Maksymalne prędkości wirowania wynoszą:

Bawełniane, Eko: 1300 obr/min (EWT135210W), 1000 obr/min (EWT105210W), Bielizna, Wełniane: 900 obr/min (EWT135210W), 1000 obr/min (EWT105210W), Syntetyczne, Łatwe prasowanie: 900 obr/min, Delikatne, Program mini, Firany, Koc: 700 obr/min

Na zakończenie programu, jeśli wybrana była opcja „Stop z wodą”  lub „Cykl nocny plus” , należy wybrać program „Wirowanie”  lub „Odpompowanie” , aby zakończyć program i usunąć wodę.

**Cykl nocny plus:** program bez wirowania, który kończy się zatrzymaniem wody w bębnie.

### Wybór opcji

Opcje należy wybrać po wybraniu programu, lecz przed naciśnięciem przycisku „Start/Pauza”  (patrz „Tabela programów”). Nacisnąć wymagane przyciski: zaświecą się odpowiednie kontrolki. Po ponownym naciśnięciu kontrolki zgasną. Jeżeli jedna z opcji nie jest zgodna z wybranym programem, wtedy przycisk „Start/Pauza”  miga na czerwono.

### Opcja "Pranie wstępne"

Urządzenie przeprowadza program prania wstępnego w temperaturze do 30°C.

### Opcja „Codzienne”



Ta opcja umożliwia przeprowadzenie programu prania lekko zabrudzonej odzieży w skróconym czasie.

### Opcja „Super szybkie”

Czas prania zostanie skrócony w zależności od wybranego programu.



### Opcja „Dodatkowe płukanie”

Pralka wykona jeden lub kilka dodatkowych cykli płukania w trakcie trwania programu. Opcja ta jest zalecana dla osób z wrażliwą skórą oraz w miejscach, gdzie woda jest bardzo miękka. Czasowo: Nacisnąć przycisk „Dodatkowe płukanie” . Opcja jest włączona jedynie dla wybranego programu.





Na stałe : Przytrzymać wciśnięte przyciski „Temperatura”  i „Opcja”  przez kilka sekund. Opcja pozostaje włączona na stałe, nawet po wyłączeniu urządzenia. Aby wyłączyć opcję, należy powtórzyć powyższe czynności.



### „Opóźnienie rozpoczęcia programu”

Opcja ta pozwala na opóźnienie czasu rozpoczęcia programu prania o 3, 6 lub 9 godzin poprzez naciśnięcie przycisku „Opóźnienie rozpoczęcia programu” .

Można zmienić lub anulować opóźnienie rozpoczęcia programu w dowolnej chwili przed naciśnięciem przycisku „Start/Pauza”  poprzez ponowne naciśnięcie przycisku „Opóźnienie rozpoczęcia programu”  (gdy wszystkie wskaźniki są wyłączone, program prania rozpocznie się natychmiast).

Jeśli przycisk „Start/Pauza”  został już naciśnięty i opóźnienie rozpoczęcia programu ma być zmienione lub anulowane, należy wykonać poniższe czynności:



- Aby anulować opóźnienie rozpoczęcia programu i natychmiast uruchomić program prania, należy nacisnąć przycisk „Start/Pauza” , a następnie „Opóźnienie rozpoczęcia programu” . Nacisnąć przycisk „Start/Pauza” , aby uruchomić program.
- Aby zmienić czas opóźnienia, należy ustawić pokrętko w położeniu „Stop” , a następnie od nowa ustawić program.

Pokrywa będzie zablokowana przez cały czas do momentu rozpoczęcia opóźnionego prania. Aby otworzyć pokrywę, należy najpierw zatrzymać urządzenie naciskając przycisk „Start/Pauza” . Po ponownym zamknięciu pokrywy należy nacisnąć przycisk „Start/Pauza” .



### Rozpoczęcie programu

Nacisnąć przycisk „Start/Pauza” , aby uruchomić program. Odpowiednia kontrolka zaświeci się na zielono.

## Tabela programów

Program / Rodzaj prania	Wsad / Czas	Możliwe opcje
 <b>Bawełniane (zima woda – 90°):</b> Białe lub kolorowe, np. ubrania robocze średnio zabrudzone, pościel, obrusy, bielizna, ściereczki.	5,5 kg 145-155 min	Stop z wodą, Cykl nocny plus, Pranie wstępne, Codzienne, Super szybkie, Dodatkowe płukanie, Opóźnienie rozpoczęcia programu
 <b>Syntetyczne (zimna woda – 60°):</b> Tkaniwy syntetyczne, bielizna, ubrania kolorowe, koszule, które nie wymagają prasowania, bluzki.	2,5 kg 85-95 min	Stop z wodą, Cykl nocny plus, Pranie wstępne, Codzienne, Super szybkie, Dodatkowe płukanie, Opóźnienie rozpoczęcia programu

Pokrętko wyboru programów pozostaje nieruchome podczas realizacji programu. Świeci się kontrolka aktualnej fazy programu.



 +  : Pranie wstępne + Pranie zasadnicze

 +  : Płukania + Wirowanie



→  : Koniec programu

### Przerwanie trwającego programu

#### Dodawanie prania w ciągu pierwszych 10 minut

Nacisnąć przycisk „Start/Pauza”  : w czasie, gdy urządzenie jest w trybie pauza, odpowiednia kontrolka będzie migać na zielono. Pokrywę można otworzyć dopiero po upływie około 2 minut od zatrzymania pralki. Aby kontynuować program, należy ponownie nacisnąć przycisk „Start/Pauza” .



#### Modyfikacja trwającego programu

Przed wykonaniem jakiegokolwiek zmiany w trwającym programie, należy włączyć pauzę poprzez naciśnięcie przycisku „Start/Pauza” . Jeżeli zmiana nie jest możliwa przycisk „Start/Pauza”  będzie migać na czerwono przez kilka sekund. Aby mimo wszystko zmienić program, należy anulować trwający program (patrz poniżej).

#### Anulowanie programu

Aby anulować program, należy ustawić pokrętko wyboru programów w położeniu „Stop” .

#### Zakończenie programu

Pralka zatrzyma się automatycznie, zgaśnie przycisk „Start/Pauza”  i zapali się kontrolka „Koniec programu” → . Pokrywę można otworzyć dopiero po upływie około 2 minut od zatrzymania pralki. Ustawić pokrętko wyboru programów w położeniu „Stop” . Wyjąć pranie. Odłączyć urządzenie od zasilania oraz zamknąć zawór wody.

Program / Rodzaj prania	Wsad / Czas	Możliwe opcje
 <b>Delikatne (zimna woda – 40°):</b> Wszystkie tkaniny delikatne, np. firany.	2,5 kg 65-75 min	Stop z wodą, Cykl nocny plus, Pranie wstępne, Codzienne, Super szybkie, Dodatkowe płukanie, Opóźnienie rozpoczęcia programu
 <b>Program mini (zimna woda – 30°):</b> Lekko zabrudzone rzeczy oprócz wełny.	2,5 kg 25-35 min	Stop z wodą, Cykl nocny plus, Opóźnienie rozpoczęcia programu
 <b>Bielizna (zimna woda – 40°):</b> Do prania rzeczy bardzo delikatnych, takich jak bielizna.	1,0 kg 55-65 min	Stop z wodą, Cykl nocny plus, Opóźnienie rozpoczęcia programu
 <b>Wełna (zimna woda – 40°):</b> Rzeczy wełniane, które można prać w pralce, z napisem na metce „czysta żywa wełna, można prać w pralce, nie zbiega się w praniu”.	1,0 kg 55-65 min	Stop z wodą, Cykl nocny plus, Opóźnienie rozpoczęcia programu
 <b>Namaczanie (30°):</b> Namaczanie bardzo brudnego prania. Bęben zatrzymuje się całkowicie wypełniony wodą.	5,5 kg 15-25 min	Opóźnienie rozpoczęcia programu
 <b>Płukanie:</b> W tym programie można wypłukać rzeczy wyprane ręcznie.	5,5 kg 50-60 min	Stop z wodą, Cykl nocny plus, Dodatkowe płukanie, Opóźnienie rozpoczęcia programu
 <b>Odpompowanie:</b> Pozwala na odpompowanie wody po praniu z włączoną opcją „Stop z wodą” (lub „Cykl nocny plus”).	5,5 kg 0-10 min	
 <b>Wirowanie:</b> Program wirowania z prędkością od 500 do 1000/1300 <sup>1)</sup> obr/min po praniu z włączoną opcją „Stop z wodą” (lub „Cykl nocny plus”).	5,5 kg 10-20 min	Opóźnienie rozpoczęcia programu
 <b>Eko <sup>2)</sup> (40°–90°):</b> Białe lub kolorowe, np. ubrania robocze średnio zabrudzone, posciel, obrusy, bielizna, ściereczki.	5,5 kg 140-150 min	Stop z wodą, Cykl nocny plus, Pranie wstępne, Dodatkowe płukanie, Opóźnienie rozpoczęcia programu
 <b>Łatwe prasowanie (zimna woda - 60°):</b> Tkaniny bawełniane i syntetyczne. Zmniejsza wygniecenie prania i ułatwia prasowanie.	1,0 kg 100-110 min	Stop z wodą, Pranie wstępne, Dodatkowe płukanie, Opóźnienie rozpoczęcia programu
 <b>Firany (zimna woda – 40°):</b> Pranie firan. Włączona jest opcja prania wstępnego.	2,5 kg 85-95 min	Stop z wodą, Cykl nocny plus, Dodatkowe płukanie, Opóźnienie rozpoczęcia programu
 <b>Koc (30°–40°):</b> Program do prania kołder lub tkanin pikowanych.	2,5 kg 90-100 min	Opóźnienie rozpoczęcia programu

1) W zależności od modelu.

2) Program referencyjny dla testów zgodnie z normą CEI 456 (Program Eco 60°): 46 l/0,93 kWh/170 min

## Konserwacja i czyszczenie

Przed przystąpieniem do czyszczenia należy zawsze wyjąć wtyczkę z gniazdka.

### Usuwanie kamienia

Aby usunąć kamień z urządzenia, należy stosować specjalne niekorozyjne środki odkamieniające przeznaczone do pralek. Przestrzegać wielkości

dawkę oraz częstotliwości stosowania podanych na opakowaniu.

### Obudowa

Obudowę urządzenia należy czyścić ciepłą wodą z mydłem. Do czyszczenia obudowy nie wolno stosować alkoholu, rozpuszczalników ani innych podobnych środków czyszczących.

### Dozownik detergentów

W celu oczyszczenia należy:

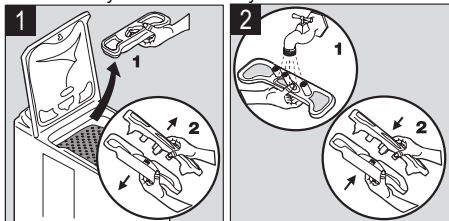

### Filtr spustowy

Należy regularnie czyścić filtr znajdujący się w dolnej części urządzenia:

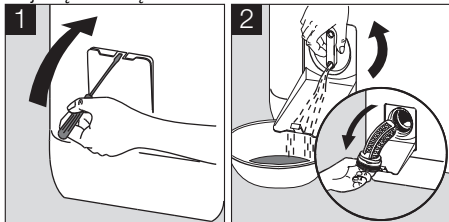

### Filtry na dopływie wody

W celu oczyszczenia należy:

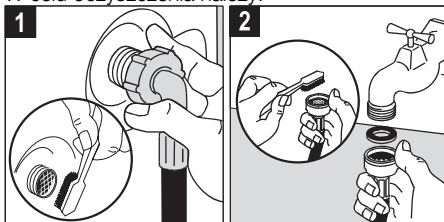

## Problemy z obsługą urządzenia

Urządzenie zostało poddane wielu fabrycznym próbom i testom. Jednak w razie stwierdzenia jakichkolwiek nieprawidłowości w jego działaniu,

przed skontaktowaniem się z autoryzowanym serwisem prosimy o zapoznanie się z poniższymi zaleceniami.

Problemy	Przyczyny
Pralka nie włącza się lub nie napelnia wodą:	<ul style="list-style-type: none"> <li>urządzenie nie jest prawidłowo podłączone, niesprawna instalacja elektryczna, awaria zasilania,</li> <li>pokrywa urządzenia lub klapki bębna nie zostały prawidłowo zamknięte,</li> <li>nieprawidłowo wybrano polecenie uruchomienia programu,</li> <li>odcięcie dopływu wody, zamknięty zawór doprowadzenia wody,</li> <li>filtry na dopływie wody są zabrudzone,</li> <li>na węży dopływowym pojawia się czerwony znak.</li> </ul>
Urządzenie napelnia się wodą i natychmiast ją wypompuje:	<ul style="list-style-type: none"> <li>przewodnica „U” węża spustowego jest zamocowana zbyt nisko (patrz rozdział „Instalacja”).</li> </ul>
Pralka nie płucze lub nie wypompuje wody:	<ul style="list-style-type: none"> <li>wąż spustowy jest zatkany lub zagięty,</li> <li>filtr na odpływie wody jest zatkany,</li> <li>włączyło się zabezpieczenie przed niewyważeniem: pranie jest nierównomiernie rozłożone w bębnie,</li> <li>wybrano program „Odpompowanie” albo opcję „Tryb nocny plus” lub „Stop z wodą”,</li> <li>przewodnica „U” węża spustowego jest zainstalowana na niewłaściwej wysokości.</li> </ul>
Wokół pralki widoczna jest woda:	<ul style="list-style-type: none"> <li>nadmiar detergentu spowodował przelanie się piany,</li> <li>detergent nie jest przeznaczony do prania w pralkach automatycznych,</li> <li>przewodnica „U” węża spustowego nie jest prawidłowo zamocowana,</li> <li>filtr na odpływie wody nie został z powrotem włożony na miejsce,</li> <li>wąż dopływowy jest nieszczelny.</li> </ul>

Problemy	Przyczyny
Wyniki prania nie są zadowalające:	<ul style="list-style-type: none"> <li>detergent nie jest przeznaczony do prania w pralkach automatycznych,</li> <li>do bębna pralki włożono za dużo rzeczy,</li> <li>wybrano niewłaściwy program prania,</li> <li>dodano za mało detergentu.</li> </ul>
Wibracje lub głośna praca urządzenia:	<ul style="list-style-type: none"> <li>nie usunięto wszystkich elementów opakowania (patrz rozdział „Instalacja”),</li> <li>urządzenie nie jest wypoziomowane lub nie stoi stabilnie,</li> <li>urządzenie stoi zbyt blisko ściany lub mebli,</li> <li>pranie jest nierównomiernie rozłożone w bębnie, za małe obciążenie bębna,</li> <li>urządzenie musi się dotrzeć – hałas ustanie z czasem.</li> </ul>
Cykl prania jest zbyt długi:	<ul style="list-style-type: none"> <li>filtry na dopływie wody są zabrudzone,</li> <li>nastąpiła przerwa w zasilaniu elektrycznym lub w dostawie wody,</li> <li>włączyło się zabezpieczenie przed przegrzaniem silnika,</li> <li>temperatura dopływającej wody jest niższa niż zwykle,</li> <li>uruchomił się system zabezpieczający, który wykrył nadmiar piany (za dużo detergentu), a pralka rozpoczęła jej odprowadzanie,</li> <li>włączyło się zabezpieczenie przed niewyważeniem: dodana została dodatkowa faza prania, aby lepiej rozłożyć pranie wewnątrz bębna.</li> </ul>
Pralka zatrzymuje się w trakcie cyklu prania:	<ul style="list-style-type: none"> <li>usterka na doprowadzeniu wody lub w zasilaniu elektrycznym,</li> <li>wybrano opcję „Stop z wodą”,</li> <li>kłapki bębna są otwarte.</li> </ul>
Pokrywa nie otwiera się po zakończeniu cyklu:	<ul style="list-style-type: none"> <li>zbyt wysoka temperatura wody w bębnie,</li> <li>pokrywa odblokuje się po upływie 1-2 minut po zakończeniu programu.</li> </ul>
Zmiękczacze dostają się bezpośrednio do bębna podczas wlewania go do dozownika detergentów:	<ul style="list-style-type: none"> <li>przekroczono poziom MAX.</li> </ul>
Przycisk „Start/Pauza” <sup>1)</sup> miga na czerwono <sup>2)</sup> :	<ul style="list-style-type: none"> <li>pokrywa nie jest prawidłowo zamknięta,</li> <li>filtr na odpływie wody jest zatkany,</li> <li>waż spustowy jest zatkany lub zagięty,</li> <li>waż spustowy jest zamocowany za wysoko (patrz rozdział „Instalacja”),</li> <li>pompa opróżniająca jest zablokowana,</li> <li>syfon w instalacji kanalizacyjnej jest zatkany,</li> <li>zamknięty zawór wody, odcięcie dopływu wody.</li> </ul>

1) W niektórych modelach może włączyć się sygnał akustyczny

2) Po usunięciu problemu, wcisnąć przycisk „Start/Pauza”, aby wznowić przerwany program.

## Środki piorące i zmiękczające

Stosować wyłącznie detergenty i dodatki przeznaczone do pralek automatycznych. Odradzamy mieszanie kilku rodzajów detergentów. Może to być przyczyną niszczenia tkanin. Nie ma żadnych ograniczeń dotyczących stosowania detergentów w proszku. Detergentów w płynie nie można sto-

sować gdy wybrano pranie wstępne. W programach bez prania wstępnego, można stosować detergenty w płynie wlewając je do specjalnego dozownika, który będzie włożony bezpośrednio do bębna. Detergenty w tabletkach należy wkładać do dozownika detergentów w pralce.

## Dane techniczne

WYMIARY	Wysokość	850 mm
	Szerokość	400 mm
	Głębokość	600 mm

NAPIĘCIE / CZĘSTOTLIWOŚĆ MOC		230 V / 50 Hz 2300 W
CIŚNIENIE WODY	Wartość minimalna Wartość maksymalna	0,05 MPa (0,5 bara) 0,8 MPa (8 barów)
Podłączenie do sieci wodociągowej		Rodzaj 20/27



## Instalacja

Przed pierwszym uruchomieniem urządzenia należy usunąć wszystkie zabezpieczenia transportowe. Zachować zabezpieczenia na przyszłość: transport urządzenia bez zabezpieczeń może spowodować uszkodzenie wewnętrznych komponentów, nieszczelność lub nieprawidłowości w pracy. Urządzenie może zostać uszkodzone w wyniku uderzeń.

### Rozpakowanie

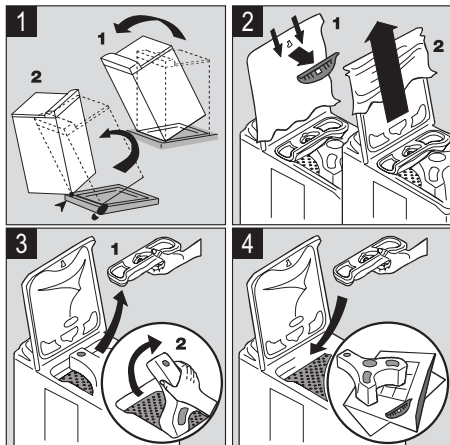

### Demontaż zabezpieczeń

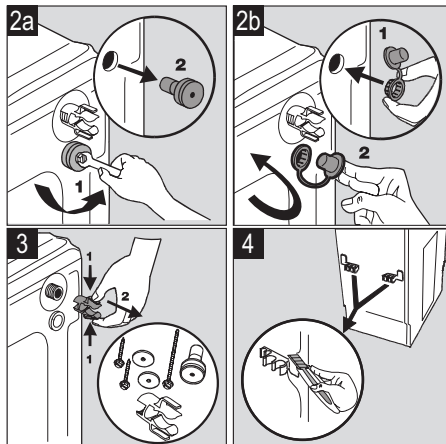
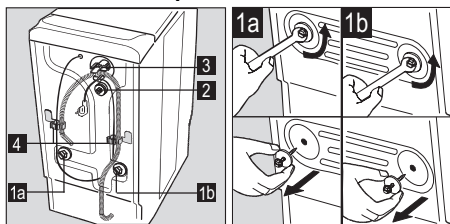

Aby pralka była zainstalowana w równej linii z sąsiadującymi meblami, należy postępować zgodnie ze wskazówkami przedstawionymi na rysunku 4.

### Dopływ wody

Z tyłu pralki należy zamontować dostarczony w komplecie wąż dopływowy, wykonując poniższe czynności. Nie używać starego węża. Węża dopływowego nie można przedłużać. Jeśli jest za krótki, należy skontaktować się z serwisem.

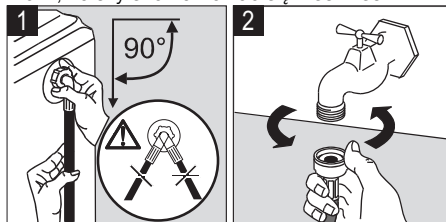

Otworzyć zawór wody. Sprawdzić szczelność.

## Spust wody

Zamontować prowadnicę w kształcie litery "U" na węży spustowym. Zamontować końcówkę węża do rury kanalizacyjnej z syfonem (lub na krawędzi umywalki) na wysokości od 70 do 100 cm. Sprawdzić, czy zamocowanie jest solidne. Należy zapewnić

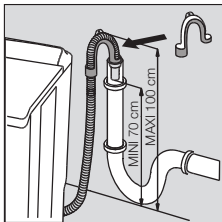

dostęp powietrza do końcówki węża spustowego, aby zapobiec zasysaniu wody.

Nie wolno w żadnym przypadku rozciągać węża spustowego. Jeśli jest za krótki, należy skontaktować się z serwisantem.

## Podłączenie elektryczne

Pralkę można podłączyć wyłącznie do zasilania jednofazowego o napięciu 230 V. W obwodzie elektrycznym pralki należy umieścić następujący

bezpiecznik: 13 A dla 230 V. Urządzenie nie może być podłączane do sieci za pośrednictwem przedłużaczy ani rozgałęziaczy. Sprawdzić czy wtyczka oraz gniazdko jest uzmiemione i zgodne z obowiązującymi przepisami.

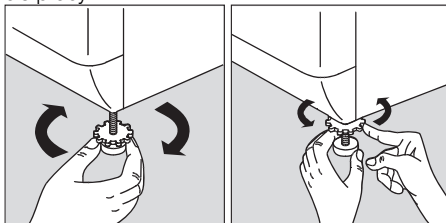

## Miejsce instalacji

Umieścić urządzenie na płaskim i twardym podłożu w pomieszczeniu z dobrą wentylacją. Urządzenie nie może stykać się ze ścianą ani z meblami. Dokładne wypoziomowanie zapobiega wibracjom, hałasowi i przemieszczaniu się urządzenia w trakcie pracy.



## Ochrona środowiska

### Utylizacja starego urządzenia

 Wszystkie materiały oznaczone symbolem  nadają się do recyklingu. Należy oddać je do właściwego punktu zbiórki (informacje na temat takich punktów można uzyskać w urzędach gminnych), aby umożliwić ich przetworzenie na surowce wtórne. Oddając urządzenie do utylizacji, należy również zadbać o to, aby usunąć wszelkie potencjalne zagrożenia z nim związane: odciąć przewód zasilający tuż przy urządzeniu.

Symbol  na produkcie lub na opakowaniu oznacza, że tego produktu nie wolno traktować tak, jak innych odpadów domowych. Należy oddać go do właściwego punktu zbiórki surowców wtórnych zajmującego się recyklingiem sprzętu elektrycznego i elektronicznego. Właściwa utylizacja i złomowanie pomagają w eliminacji niekorzystnego wpływu złomowanych produktów na środowisko naturalne oraz zdrowie człowieka, który inaczej mógłby

być wynikiem nieprawidłowego obchodzenia się z produktem. Aby uzyskać szczegółowe dane dotyczące możliwości recyklingu niniejszego urządzenia, należy skontaktować się z lokalnym urządzeniem miasta, służbami oczyszczania miasta lub sklepem, w którym produkt został zakupiony.

### Zalecenia ekologiczne

 W celu zaoszczędzenia wody i energii elektrycznej, a tym samym przyczynienia się do ochrony środowiska, prosimy o przestrzeganie następujących zaleceń:

- O ile to możliwe, urządzenie należy ładować do pełna unikając małych ilości prania.
- Z programów z praniem wstępnym lub namaczaniem należy korzystać wyłącznie w przypadku bardzo zabrudzonego prania.
- Dopasować dawki detergentów do stopnia twardości wody oraz do wielkości wsadu oraz stopnia zabrudzenia prania.

## POLSKA - Warunki gwarancyjne

1. Electrolux Poland Sp. z o.o. gwarantuje, że zakupione urządzenie jest wolne od wad fizycznych zobowiązując się jednocześnie – w razie ujawnienia takich wad w okresie gwarancyjnym i w zakresie określonym niniejszym dokumentem – do ich usunięcia w sposób uzależniony od właściwości wady.
2. Ujawniona wada zostanie usunięta na koszt gwaranta w ciągu 14 dni od daty zgłoszenia uszkodzenia do autoryzowanego punktu serwisowego Electrolux Poland.
3. W wyjątkowych przypadkach konieczności sprowadzenia części zamiennych od producenta termin naprawy może zostać wydłużony do 30 dni.
4. Okres gwarancji dla użytkownika wynosi 24 miesiące od daty zakupu.
5. Sprzęt przeznaczony jest do używania wyłącznie w warunkach indywidualnego gospodarstwa domowego.
6. Gwarancja nie obejmuje:

- uszkodzeń powstałych na skutek używania urządzenia niezgodnie z instrukcją obsługi,
  - uszkodzeń mechanicznych, chemicznych lub termicznych,
  - uszkodzeń spowodowanych działaniem siły zewnętrznej np. przepięcia w sieci elektrycznej, wyładowania atmosferycznego,
  - napraw i modyfikacji dokonanych przez firmę lub osoby nie posiadające autoryzacji Electrolux Poland,
  - części z natury łatwo zużywalnych takich jak: żarówki, bezpieczniki, filtry, pokrętła.
7. Klientowi przysługuje wymiana sprzętu na nowy jeżeli po wykonaniu w okresie gwarancji czterech napraw nadal występują w nim wady. Przez naprawę rozumie się wykonanie czynności o charakterze specjalistycznym właściwym dla usunięcia wady. Pojęcie naprawy nie obejmuje: instalacji, instruktażu, konserwacji sprzętu, poprawy połączeń mechanicznych lub elektrycznych.
8. Wymiany sprzętu dokonuje autoryzowany punkt serwisowy Electrolux Poland lub jeśli jest to niemożliwe placówka sprzedaży detalicznej, w której sprzęt został zakupiony. Sprzęt zwracany po wymianie musi być kompletny, bez uszkodzeń mechanicznych. Niespełnienie tych warunków może spowodować nie uznanie gwarancji.
9. Montaż sprzętu wymagającego specjalistycznego podłączenia do sieci gazowej lub elektrycznej może być wykonany wyłącznie przez osoby posiadające odpowiednie uprawnienia pod rygorem utraty gwarancji.
10. Electrolux Poland nie ponosi żadnej odpowiedzialności za uszkodzenia powstałe na skutek niewłaściwego zainstalowania sprzętu lub napraw wykonanych przez osoby nieupoważnione.
11. Koszty nieuzasadnionego wezwania serwisu pokrywa klient.
12. Powyższa gwarancja nie wyłącza, nie ogranicza ani nie zawiesza uprawnień kupującego wynikających z tytułu niezgodności towaru z umową.
13. Niniejsza gwarancja obowiązuje na terytorium Polski.
14. Warunkiem dokonania naprawy lub wymiany urządzenia w ramach gwarancji jest przedstawienie dowodu zakupu z wpisaną czytelnie datą sprzedaży, potwierdzoną pieczęcią i podpisem sprzedawcy.
- Uwaga: uszkodzenie lub usunięcie tabliczki znamionowej z urządzenia może spowodować nie uznanie gwarancji.  
Electrolux Poland Sp. z o.o.  
ul. Kolejowa 5/7, 01-217 Warszawa  
e-mail: reklamacje@electrolux.pl, www.electrolux.pl

**Gwarancja Europejska:** Niniejsze urządzenie jest objęte gwarancją firmy Electrolux w każdym z krajów wymienionych na końcu niniejszej instrukcji przez okres podany w gwarancji urządzenia lub określony ustawowo. W przypadku przeprowadzki właściciela urządzenia z jednego z poniższych krajów do innego, gwarancja zachowuje swoją ważność z następującymi zastrzeżeniami:

- Gwarancja na urządzenie obowiązuje od dnia zakupu. Datę zakupu należy potwierdzić przez okazanie dokumentu zakupu wydanego przez sprzedawcę urządzenia.
- Okres gwarancji na urządzenie oraz zakres gwarancji (wykonawstwo oraz części) są takie same, jak okres i zakres obowiązujące dla danego mo-

delu lub serii urządzenia w nowym kraju zamieszkania.

- Gwarancja na urządzenie jest wydawana osobiście na pierwszego kupującego i nie można jej przekazać na innego użytkownika.
- Urządzenie zostało zainstalowane i jest eksploatowane wyłącznie do celów domowych zgodnie z instrukcjami firmy Electrolux. Użytkowanie do celów zawodowych jest wykluczone.
- Urządzenie zostało zainstalowane zgodnie ze wszystkimi obowiązującymi przepisami nowego kraju zamieszkania.

Postanowienia niniejszej Gwarancji Europejskiej w żaden sposób nie ograniczają nabytych praw ustawowych.



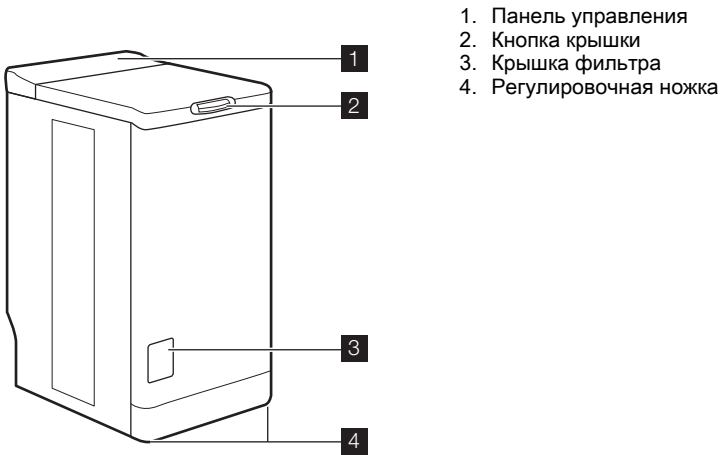

### Панель управления

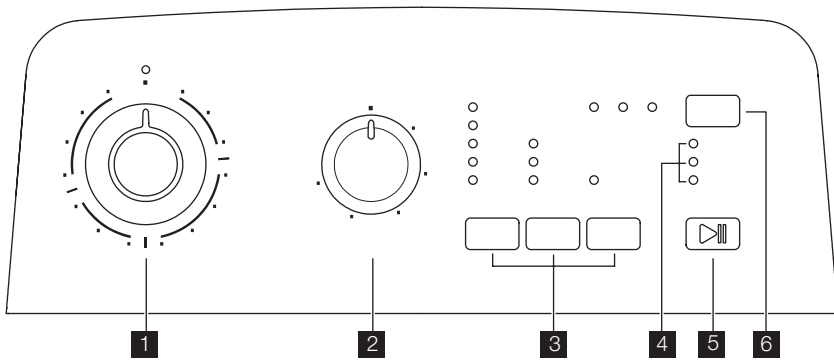

1. Селектор программ
2. Селектор скорости отжима
3. Кнопки и их функции
4. Индикаторы выполнения цикла
5. Кнопка "Пуск/Пауза"
6. Кнопка "Отсрочка пуска"

### Дозатор

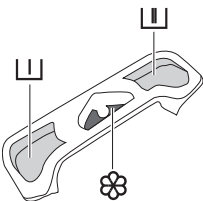

- ▭ Предварительная стирка
- ▭ Основная стирка
- ☼ Смягчитель (не заполняйте выше метки MAX (M))

## Информация по технике безопасности

Перед установкой и эксплуатацией Вашей машины внимательно прочтите следующие пункты. Храните это руководство пользователя рядом с машиной.

### Общие правила техники безопасности

- Не модифицируйте и не пытайтесь модифицировать эту стиральную машину. Это может быть опасным.
- Проверьте, что перед запуском стирки с вещей были сняты или вытащены из их карманов какие бы то ни было монеты, булавки, заколки, винты и прочие подобные предметы. Если их не удалить, они могут серьезно повредить стиральную машину.
- Закладывайте рекомендованное количество моющих средств.
- Небольшие вещи (носки, ремешки и т.п.) укладывайте все вместе в небольшой льняной мешочек или наволочку.
- После того, как закончите стирку, извлеките вилку из розетки и закройте вентиль наливного шланга.
- Перед чистой или техобслуживанием обязательно отключайте машину.
- Не стирайте в машине порванные или недошитые вещи, а также вещи с проволочным каркасом.

### Установка

- Распакуйте или попросите, чтобы машину распаковали, сразу после доставки. Проверьте, не повреждена ли машина снаружи. Сообщите своему поставщику о любых транспортных повреждениях.
- Перед установкой машины вывинтите все транспортировочные винты и удалите всю упаковку.
- Подключение к водопроводу должно выполняться квалифицированным сантехником.
- Если для подключения к электрической сети стиральная машина должна быть каким-либо образом адаптирована, обратитесь к квалифицированному электрику.
- Проследите, чтобы после установки электрический кабель не был пережат.
- Если машина устанавливается на ковровое покрытие, проверьте, чтобы ковер не пережимал вентиляционные каналы в основании машины.
- Машина, чтобы соответствовать правилам, должна быть оборудована вилкой с заземлением.
- Перед включением Вашей машины в электросеть внимательно прочтите инструкции в главе "Подключение к электросети".

- Замена электрического кабеля должна выполняться только уполномоченным специалистом.
- Изготовитель не может нести ответственность за какое бы то ни было повреждение, возникшее в результате некорректной установки.

### Меры предосторожности для предотвращения замерзания

Если температура в помещении, в котором установлена машина, может опуститься ниже 0°C, следует принять следующие меры предосторожности:

- Закройте водопроводный кран и отсоедините наливной шланг.
- Поместите концы наливного шланга и сливного шланга в установленный на полу тазик.
- Выберите программу "Слив" и дайте ей дойти до конца.
- Отключите машину от сети, повернув селектор программ в положение "Стоп" .
- Выньте вилку сетевого шнура машины из розетки.
- Снова присоедините наливной и сливной шланги.

Таким образом, вода, оставшаяся в шлангах, будет слита: это предотвратит образование льда, который мог бы привести к выходу вашей машины из строя.

Перед следующим включением убедитесь, что машина установлена в таком месте, в котором температура не будет опускаться ниже нуля.

### Эксплуатация

- Ваша машина предназначена для обычного бытового применения. Не пользуйтесь машиной в коммерческих, промышленных или каких-либо других целях.
- Перед стиркой любой вещи просмотрите инструкции на ее ярлыке.
- Не закладывайте в машину вещи, на которых были пятна, обработанные керосином, спиртом, трихлорэтиленом и т.д. В случае применения таких пятновыводителей перед тем, как помещать вещи в барабан, убедитесь, что они полностью высохли.
- Освободите карманы и разверните белье.
- Данное изделие не предназначено для эксплуатации лицами (включая детей) с ограниченными физическими, сенсорными или умственными способностями, с недостаточным опытом или знаниями без просмотра отвечающего за их безопасность лица или получения от него соответствующих инструкций, позволяющих им безопасно эксплуатировать устройство.

Необходимо присматривать за детьми и не разрешать им играть с машиной.

## Выполнение цикла стирки

### Первое использование



- Убедитесь в том, что подключение машины к электросети, водопроводу и канализации выполнено в соответствии с инструкциями по установке.

- Извлеките из барабана пенопластовую вставку и все прочие предметы.
- Для первого раза выполните цикл стирки при 90°C, без белья, но с моющим средством, чтобы очистить бак.

## Ежедневное использование

### Загрузка белья

- Откройте крышку машины.
- Откройте барабан, нажав запирающую кнопку А: Автоматически откроются две створки.
- Загрузите белье, закройте барабан и крышку стиральной машины.

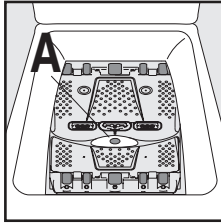

- ВНИМАНИЕ!** Перед закрыванием крышки стиральной машины проверьте, чтобы барабан был закрыт как следует:
- Когда обе створки закрыты,
  - запирающая кнопка А поднимается.

### Дозировка моющих средств

Засыпьте соответствующее количество стирального порошка в отделения стирки [ ] и предварительной стирки [ ], если выбрана функция "Предварительная стирка". При необходимости насыпьте смягчитель тканей в отделение [ ].

### Выбор программ

Установите селектор программ на нужную программу. Зеленый индикатор кнопки «Пуск/Пауза» [ ] включится в мигающем режиме. Если установить селектор программ на другую программу во время выполнения цикла, то машина проигнорирует эту вновь выбранную программу. Красный индикатор кнопки «Пуск/Пауза» [ ] на несколько секунд включится в мигающем режиме.

### Выбор температуры

Нажимая кнопку "Температура" [ ], увеличьте или уменьшите значение заданной температуры (см. "Таблица программ"). Символ [ ] означает холодную стирку.

### Выбор скорости отжима

Установите селектор скорости отжима в требуемое положение.

Максимальные скорости отжима:

для режимов Хлопок, Эко: 1300 об/мин (EWT135210W), 1000 об/мин (EWT105210W), для режимов Нижнее белье, Шерсть: 900 об/мин (EWT135210W), 1000 об/мин (EWT105210W), для режимов Синтетика, Легкое глажение: 900 об/мин; для режимов Деликатные ткани, Минипрограмма, Занавеси, Одеядло: 700 об/мин.

После окончания программы, если вы выбрали функцию "Остановка с водой в баке" [ ] или "Ночная тишина плюс" [ ], выберите программу "Отжим" [ ] или "Слив" [ ] для завершения цикла и слива воды.

**Ночная тишина плюс:** не предусматривает отжим и заканчивается остановкой с водой в баке.

### Выбор функций

Дополнительные функции следует выбирать после выбора программы и перед нажатием кнопки «Пуск/Пауза» [ ] (см. "Таблицу программ"). Нажмите требуемую кнопку (кнопки) при этом загорятся соответствующие индикаторы. Если нажать кнопку еще раз, индикаторы погаснут. В случае выбора функции, несовместимой с выбранной программой, красный индикатор кнопки «Пуск/Пауза» [ ] включится в мигающем режиме.

### "Предварительная стирка" [ ]

Этот прибор выполняет предварительную стирку при максимум 30°C.

### Функция "Ежедневная стирка" [ ]

Данная функция позволяет выполнить цикл стирки слабозагрязненного белья за более короткий период времени.



### Функция "Супербыстрая стирка" [ ]

Время стирки будет сокращено в зависимости от выбранной программы.

**Функция «Дополнительное полоскание»** 



Стиральная машина в течение цикла добавит одно или несколько полосканий. Эта функция рекомендуется людям с чувствительной кожей и в местностях с мягкой водой.

Выбор функции на один раз: Нажмите кнопку «Дополнительное полоскание» . Функция будет включена только для выбранной программы.





Выбор функции для постоянного использования: Одновременно нажмите на несколько секунд кнопки «Температура»  и «Функция» . Эта дополнительная функция будет включена постоянно, даже если машина выключена. Чтобы ее отключить, повторно выполните указанные выше действия.



**«Отсрочка пуска»** 

Эта дополнительная функция позволяет отложить пуск программы стирки на 3, 6 или 9 часов. Для этого нужно нажать кнопку «Отсрочка пуска» .

Изменить или отменить время отсрочки пуска можно в любой момент до нажатия кнопки «Пуск/Пауза» , повторно нажав кнопку «Отсрочка пуска»  (когда все индикаторы погаснут, программа стирки начнется немедленно).

Если кнопка «Пуск / Пауза»  уже нажата и необходимо изменить или отменить отложенный пуск, выполните следующие действия:



- Чтобы отменить отсрочку пуска и запустить цикл немедленно, нажмите кнопку «Пуск/Пауза» , а затем – кнопку «Отсрочка пуска» . Нажмите кнопку «Пуск/Пауза»  для запуска цикла.
- Для изменения периода отсрочки необходимо установить селектор в положение «Остановка»  и перепрограммировать цикл.

В течение периода времени отсрочки пуска крышка будет заблокирована. При необходимости открыть крышку, переведите машину в режим паузы, нажав кнопку «Пуск/Пауза» . После того, как Вы опять закроете крышку, нажмите кнопку «Пуск/Пауза» .

**Пуск программы**

Нажмите кнопку «Пуск/Пауза»  для запуска цикла. Включится соответствующий зеленый индикатор.



В ходе выполнения цикла селектор остается неподвижным – это нормально. Включен индикатор, соответствующий текущему циклу.

 + : Предварительная стирка + Основная стирка



 + : Полоскания + Отжим

: Завершение цикла

**Прерывание программы****Добавление белья в течение первых 10 минут**

Нажмите кнопку «Пуск/Пауза» : включится соответствующий зеленый индикатор в мигающем режиме, а машина перейдет в режим паузы. После остановки машины крышку можно будет открыть только спустя примерно 2 минуты. Нажмите кнопку «Пуск/Пауза»  еще раз, чтобы продолжить выполнение программы.



**Изменение выполняемой программы**

Для внесения изменений в выполняемую программу прежде всего необходимо перевести машину в режим паузы, нажав кнопку «Пуск/Пауза» . Если внесение изменений невозможно, то в мигающем режиме на несколько секунд включится красный индикатор кнопки «Пуск/Пауза» . Если вы по-прежнему намерены изменить программу, то необходимо отменить текущую программу (см. ниже).

**Отмена программы**

При необходимости отменить программу, поверните селектор программ в положение «Остановка». .

**Завершение программы**

Стиральная машина останавливается автоматически, индикатор кнопки «Пуск/Пауза»  гаснет и загорается индикатор «Завершение цикла» . После остановки машины крышку можно будет открыть только спустя примерно 2 минуты. Поверните селектор программ в положение «Остановка» . Извлеките белье. Извлеките вилку из розетки и закройте водопроводный вентиль.

## Таблица программ

Программа / Тип белья	Загрузка / Время	Возможные функции
 <b>Хлопок (холодная – 90°):</b> белое или цветное белье, например, рабочая одежда средней загрязненности, постельное белье, скатерти, нижнее белье, полотенца.	5,5 кг 145 - 155 мин	"Остановка с водой в баке", "Ночная тишина плюс", "Предварительная стирка", "Ежедневная стирка", "Супербыстрая стирка", "Дополнительное полоскание", "Отсрочка пуска"
 <b>Синтетика (холодная – 60°):</b> синтетические ткани, нижнее белье, цветное белье, не требующие глажения рубашки и блузки.	2,5 кг 85 - 95 мин	"Остановка с водой в баке", "Ночная тишина плюс", "Предварительная стирка", "Ежедневная стирка", "Супербыстрая стирка", "Дополнительное полоскание", "Отсрочка пуска"
 <b>Деликатные ткани (холодная – 40°):</b> для любых вещей из тканей, требующих бережного обращения, например, занавесей.	2,5 кг 65 - 75 мин	"Остановка с водой в баке", "Ночная тишина плюс", "Предварительная стирка", "Ежедневная стирка", "Супербыстрая стирка", "Дополнительное полоскание", "Отсрочка пуска"
 <b>Мини программа (холодная – 30°):</b> для слабозагрязненных изделий, кроме шерстяных.	2,5 кг 25 - 35 мин	"Остановка с водой в баке", "Ночная тишина плюс", "Отсрочка пуска"
 <b>Нижнее белье (холодная - 40°):</b> для изделий из тканей, требующих очень бережного обращения, например, женского белья.	1 кг 55 - 65 мин	"Остановка с водой в баке", "Ночная тишина плюс", "Отсрочка пуска"
 <b>Шерсть (холодная – 40°):</b> шерстяные вещи, которые можно стирать в стиральной машине, и у которых есть ярлыки "чистая новая шерсть", "пригодна для машинной стирки", "не дает усадки".	1 кг 55 - 65 мин	"Остановка с водой в баке", "Ночная тишина плюс", "Отсрочка пуска"
 <b>Замачивание (30°)</b> Замачивание сильно загрязненного белья. Барабан останавливается без слива воды.	5,5 кг 15 - 25 мин	Отсрочка пуска
 <b>Полоскание:</b> данная программа позволяет прополоскать выстиранные вручную вещи.	5,5 кг 50 - 60 мин	"Остановка с водой в баке", "Ночная тишина плюс", "Дополнительное полоскание", "Отсрочка пуска"
 <b>Слив:</b> выполняет слив воды из бака после дополнительной функции «Остановка с водой в баке» (или «Ночная тишина плюс»)	5,5 кг 0 - 10 мин	
 <b>Отжим:</b> цикл отжима от 500 до 1300/1000 <sup>1)</sup> об/мин после цикла «Остановка с водой в баке» (или «Ночная тишина плюс»).	5,5 кг 10 - 20 мин	Отсрочка пуска
 <b>Эко <sup>2)</sup>(40° - 90°):</b> белое или цветное белье, например, рабочая одежда средней загрязненности, постельное белье, скатерти, нижнее белье, полотенца.	5,5 кг 140 - 150 мин	"Остановка с водой в баке", "Ночная тишина плюс", "Предварительная стирка", "Дополнительное полоскание", "Отсрочка пуска"

Программа / Тип белья	Загрузка / Время	Возможные функции
 <b>Легкое глажение (холодная - 60°):</b> для изделий из хлопка и синтетики. Уменьшает образование складок, тем самым облегчая глажку.	1 кг 100 - 110 мин	"Остановка с водой в баке", "Предварительная стирка", "Дополнительное полоскание", "Отсрочка пуска"
 <b>Занавеси (холодная - 40°):</b> для стирки занавесей. Включается функция "Предварительная стирка".	2,5 кг 85 - 95 мин	"Остановка с водой в баке", "Ночная тишина плюс", "Дополнительное полоскание", "Отсрочка пуска"
 <b>Одеяло (30°-40°):</b> для стирки пуховых или стеганых изделий.	2,5 кг 90 - 100 мин	Отсрочка пуска

1) В зависимости от модели.

2) Эталонная программа испытаний на соответствие стандарту CEI 456 (Эко программа при 60°C): 46 л / 0,93 кВт.ч / 170 мин

## Чистка и уход

Перед чисткой извлеките вилку из розетки.

### Удаление накипи

Для удаления накипи используйте соответствующее некорродирующее средство, предназначенное для стиральных машин. Прочтите рекомендации изготовителя в отношении дозировки и частоты использования.

### Внешние поверхности

Внешние поверхности машины мойте теплой водой с моющим средством. Не допускается использование этилового спирта, растворителей или подобных материалов.

### Дозатор моющих средств

Для очистки действуйте следующим образом:

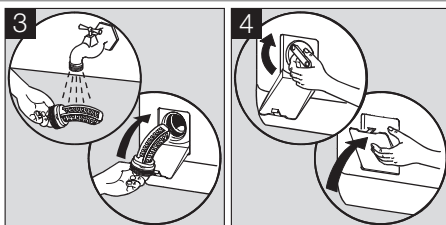
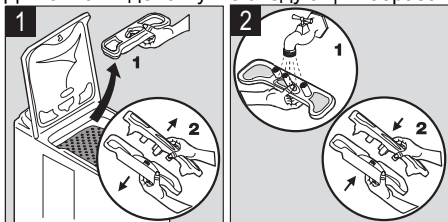

### Фильтры наливного шланга

Для очистки действуйте следующим образом:

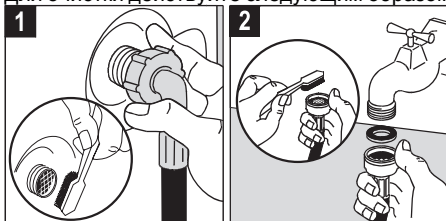

### Сливной фильтр

Регулярно чистите фильтр, расположенный у основания машины:

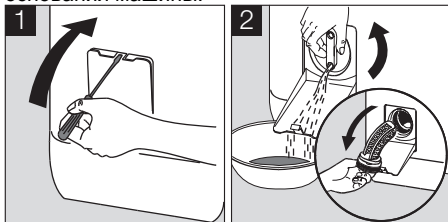

## Проблемы при работе

Перед отгрузкой машины с завода она прошла многочисленные испытания. Тем не менее, если обнаружилась неисправность, про-

смотрите этот раздел перед тем, как обращаться в сервисный центр.

Проблемы	Причины
Машина не запускается или не наполняется водой:	<ul style="list-style-type: none"> <li>• прибор подключен неправильно к электросети; неисправна электрическая сеть в доме, сбой электропитания,</li> <li>• крышка и створки барабана закрыты неплотно,</li> <li>• некорректно выбрана команда пуска программы,</li> <li>• прервана подача воды, закрыт водопроводный вентиль,</li> <li>• загрязнены фильтры наливного шланга,</li> <li>• на наливном шланге появилась красная метка.</li> </ul>
Машина заполняется водой, но вода сразу сливается:	<ul style="list-style-type: none"> <li>• U-образная часть слива расположена слишком низко (см. раздел по установке).</li> </ul>
Машина не полощет или не сливает воду:	<ul style="list-style-type: none"> <li>• сливной шланг забит или перегнут,</li> <li>• забит сливной фильтр,</li> <li>• сработал детектор дисбаланса: белье неравномерно распределено в барабане,</li> <li>• были выбраны программа "Слив", функции "Ночная тихая плюс" или "Дополнительное полоскание",</li> <li>• неподходящая высота U-образной части слива.</li> </ul>
Вода вокруг машины:	<ul style="list-style-type: none"> <li>• в результате закладки слишком большого количества моющего средства образовалось много пены, и бак переполнился,</li> <li>• моющее средство не подходит для машинной стирки,</li> <li>• неверно присоединена U-образная часть слива,</li> <li>• не поставлен на место сливной фильтр,</li> <li>• протекает наливной шланг.</li> </ul>
Результаты стирки не-удовлетворительны:	<ul style="list-style-type: none"> <li>• моющее средство не подходит для машинной стирки,</li> <li>• в барабан загружено слишком много белья,</li> <li>• неподходящий цикл стирки,</li> <li>• слишком мало моющего средства.</li> </ul>
Машина вибрирует или шумит:	<ul style="list-style-type: none"> <li>• из машины не удалили всю упаковку (см. раздел по установке),</li> <li>• машина не выровнена по горизонтали и не сбалансирована,</li> <li>• машина стоит слишком близко к стене или мебели,</li> <li>• белье неравномерно распределено в барабане, недостаточная загрузка,</li> <li>• не закончился период обкатки прибора, шум исчезнет со временем.</li> </ul>
Цикл стирки продолжается слишком долго:	<ul style="list-style-type: none"> <li>• загрязнены фильтры наливного шланга,</li> <li>• отключена вода или электроэнергия,</li> <li>• сработал детектор перегрева двигателя машины,</li> <li>• температура подаваемой воды ниже обычной,</li> <li>• сработала система безопасности по пенообразованию (слишком много моющего средства), и машина пытается слить пену,</li> <li>• сработал детектор дисбаланса: машина добавила дополнительную стадию для равномерного распределения белья в барабане.</li> </ul>
Машина остановилась во время выполнения цикла стирки:	<ul style="list-style-type: none"> <li>• неисправна подача воды или электросеть,</li> <li>• выбрана функция "Остановка с водой в баке",</li> <li>• открыты створки барабана.</li> </ul>
Крышка в конце цикла не открывается:	<ul style="list-style-type: none"> <li>• слишком высокая температура внутри барабана,</li> <li>• крышка разблокируется через 1-2 минуты после завершения цикла.</li> </ul>

Проблемы	Причины
При заполнении дозатора смягчитель ткани попадает прямо в барабан:	<ul style="list-style-type: none"> <li>слишком много смягчителя - выше отметки MAX.</li> </ul>
Кнопка "Пуск/Пауза" <sup>1)</sup> мигает красным цветом <sup>2)</sup> :	<ul style="list-style-type: none"> <li>неправильно закрыта крышка,</li> <li>забит сливной фильтр,</li> <li>сливной шланг забит или перегнут,</li> <li>слишком высоко закреплен сливной шланг (см. раздел по установке),</li> <li>сливной насос заблокирован,</li> <li>заблокированы напорные трубы,</li> <li>закрыт водопроводный вентиль, сбой в подаче воды.</li> </ul>

1) В некоторых моделях может раздаваться звуковой сигнал

2) После решения проблемы нажмите кнопку "Пуск/Пауза", чтобы возобновить выполнение прерванной программы.

## Моющие средства и добавки

Пользуйтесь только предназначенными для стиральных машин моющими средствами и добавками. Мы не рекомендуем смешивать различные типы моющих средств. Это может ухудшить результаты стирки. По использованию стиральных порошков ограничений нет. При выборе предварительной стирки жидкие

моющие средства использоваться не должны. В циклах без предварительной стирки они должны заливаться при помощи дозирующего шарика. Таблетированные или иные моющие средства должны закладываться в дозатор моющих средств.

## Технические характеристики

ГАБАРИТЫ	Высота Ширина Глубина	850 мм 400 мм 600 мм
НАПРЯЖЕНИЕ/ЧАСТОТА СЕТИ ПОТРЕБЛЕНИЕ ЭЛЕКТРОЭНЕРГИИ		230 В/50 Гц 2300 Вт
ДАВЛЕНИЕ ВОДЫ	Минимум Максимум	0,05 МПа (0,5 бар) 0,8 МПа (8 бар)
Подключение к водопроводу		Тип 20/27



## Установка

Перед первым использованием машины удалите всю защитную транспортировочную упаковку. Храните ее для возможной транспортировки в будущем: транспортировка машины без защитной транспортировочной упаковки может привести к повреждению внутренних компонентов и вызвать возникновение утечек и неисправностей. Машина также может быть повреждена в результате физического контакта.

### Распаковка

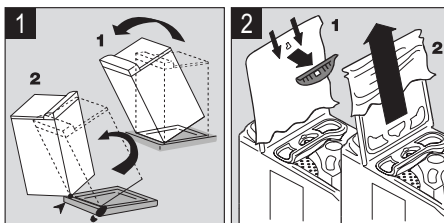



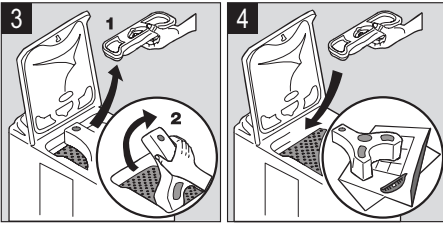

### Снятие транспортировочной защиты

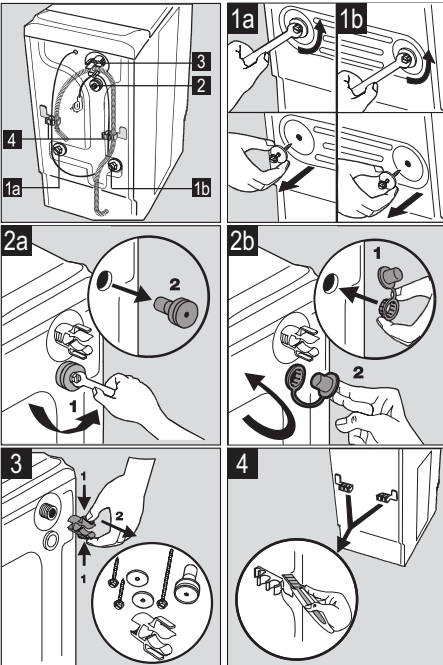

Для того чтобы установить стиральную машину вровень с окружающей мебелью, действуйте, как показано на рис. 4.

### Подача воды

Закрепите шланг подачи воды, поставляемый в комплекте с прибором, на задней панели стиральной машины, выполнив описанные ниже действия. Не используйте повторно старый шланг. Удлинять наливной шланг нельзя. Если он слишком короткий, проконсультируйтесь с сервисным центром.

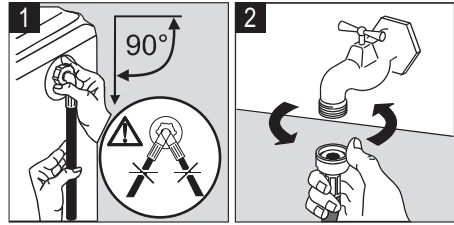

Откройте водопроводный вентиль. Проверьте на отсутствие утечки.

### Слив

Присоедините U-образное колено к сливному шлангу. Точка присоединения к сливному стояку (или место слива в раковину) должна располагаться на высоте 70-100 см. Обеспечьте надежное крепление. Для предотвращения сифонного эффекта конец сливного шланга должен находиться в воздухе (а не в воде).

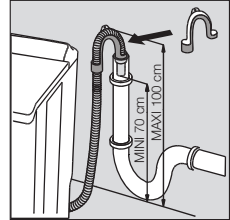

Сливной шланг никогда не должен быть натянутым. Если он слишком короткий, обратитесь за консультацией в местный авторизованный сервисный центр.

### Электрическое подключение

Стиральная машина должна подключаться только к однофазной сети напряжением 230 В. Проверьте номинал предохранителей: 13 А на 230 В. Машина не должна подключаться через простой или с несколькими розетками удлинитель. Проверьте, чтобы вилка заземлена и оборудована в соответствии с действующими положениями.

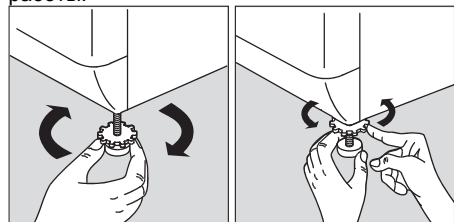

### Размещение

Установите прибор на плоскую и твердую поверхность в вентилируемом месте. Проследите за тем, чтобы прибор не касался стены или мебели. Точное выравнивание прибора по горизонтали позволяет предотвратить вибрации, шум и смещение прибора во время работы.



## Охрана окружающей среды

### Утилизация изделия

 Все материалы, на которых имеется символ , являются перерабатываемыми. Доставьте их в место сбора отходов (можно узнать в местном самоуправлении) для последующей переработки. При утилизации Вашей машины снимите с нее все детали, могущие быть опасными для окружающих: срежьте электрический кабель как можно ближе к машине.

Символ  на самом изделии или на его упаковке означает, что при утилизации данного изделия с ним нельзя обращаться как с обычными бытовыми отходами. Вместо этого его следует сдавать в соответствующий пункт приема электрического и электронного оборудования для последующей утилизации. Обеспечив правильную утилизацию данного изделия, Вы сможете предотвратить потенциальные негативные последствия для окру-

жающей среды и здоровья человека, которые могли бы иметь место в противном случае.

Более подробную информацию о повторной переработке данной машины Вы можете получить у местных властей, у организации по утилизации отходов, а также в магазине, в котором Вы приобрели машину.

### Информация по охране окружающей среды

 С целью экономии воды и электроэнергии и, тем самым, защиты окружающей среды, мы рекомендуем:

- стремитесь использовать машину на полную загрузку.
- программы предварительной стирки и замачивания применяйте только для сильнозагрязненных вещей.
- используйте количество моющих средств с учетом жесткости воды, объема и степени загрязненности белья.

## РОССИЯ - Гарантия/сервисная служба

Сервисное обслуживание и запасные части В случае необходимости ремонта прибора, или если Вы хотите приобрести запасные части, обращайтесь в наш ближайший авторизованный сервисный центр (список сервисных центров прилагается). Если у вас возникли

вопросы по использованию прибора или Вы хотите узнать о других приборах концерна ELECTROLUX, звоните на нашу информационную линию по телефону (495) 937 78 37 или (495) 956 29 17.

**Европейская Гарантия:** Данное устройство поддерживается гарантией Electrolux в каждой из стран, перечисленных на обороте этого руководства, в течение срока, указанного в гарантии на устройство или в ином определенном законом порядке. В случае вашего перемещения из одной из этих стран в любую другую из нижеперечисленных стран, гарантия на устройство переместится вместе с вами при условии соблюдения следующих требований:

- Гарантия на устройство начинается действовать с даты, когда вы впервые приобрели это устройство, подтверждением которой будет служить предъявление действительного удостоверяющего покупку документа, выданного продавцом устройства.
- Гарантия на устройство действует в течение того же срока и в пределах того же объема работ и конструктивных частей, какие

действуют в новой стране вашего проживания применительно к данной конкретной модели или серии устройств.

- Гарантия на устройство является персональной для первоначального покупателя этого устройства и не может быть передана другому пользователю.
- Устройство установлено и используется в соответствии с инструкциями, изданными Electrolux, только в пределах домашнего хозяйства, т.е. не используется в коммерческих целях.
- Устройство установлено в соответствии со всеми применимыми нормативными документами, действующими в новой стране вашего проживания.

Положения настоящей Европейской Гарантии не нарушают никаких предоставленных вам по закону прав.

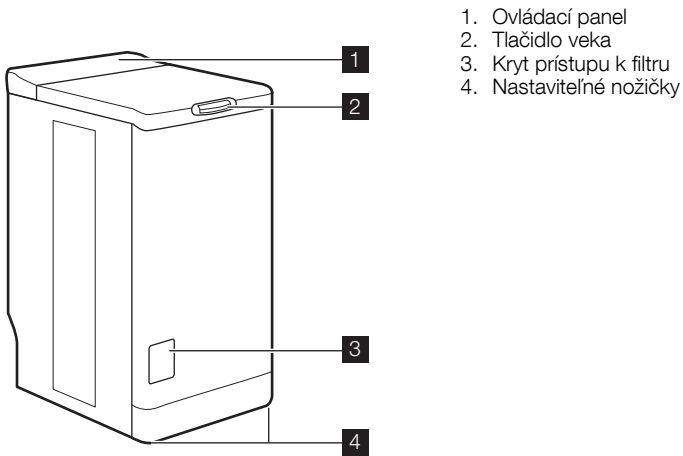

### Ovládací panel

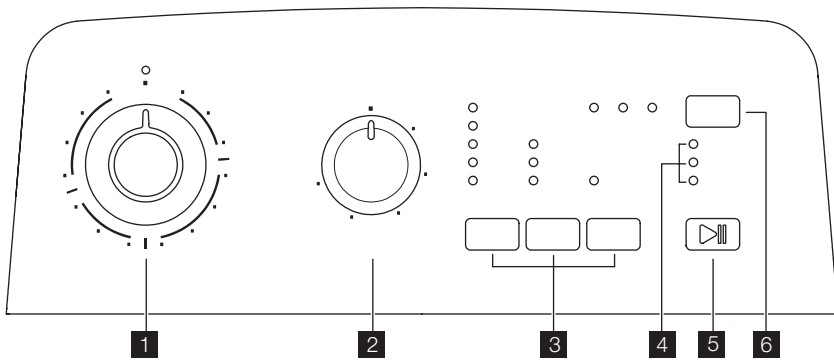

1. Volič programu
2. Volič otáčok odstred'ovania
3. Tlačidlá a ich funkcie
4. Kontrolky postupu cyklu
5. Tlačidlo „Start/Pauza“
6. Tlačidlo „Posunutý štart“

### Zásobník

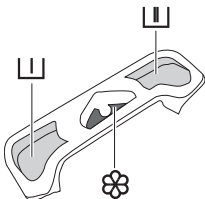

☐ Predpieranie

☐ Pranie

☼ Avivážny prostriedok (výška hladiny nesmie presahovať symbol MAX (M))

## Bezpečnostné pokyny

Prečítajte si pozorne tieto pokyny pred montážou a uvedením spotrebiča do prevádzky. Návod na obsluhu uchovávajte v blízkosti spotrebiča.

### Všeobecné bezpečnostné pokyny

- Spotrebič sa nesnažte meniť ani upravovať. Vystavili by ste sa tak riziku.
- Pred spustením programu prania odstráňte z bielizne všetky mince, zatváracie špendlíky, sponky, skrutki, atď. Takéto predmety by počas prania mohli vážne poškodiť spotrebič.
- Používajte odporúčané množstvo pracieho prostriedku.
- Malé kusy bielizne (ponožky, opasky, atď.) uložte do malej plátenej tašky alebo do obliečky od vankúša.
- Po použití spotrebiča odpojte a uzavrite prírodnú hadicu.
- Pred čistením alebo údržbou vždy spotrebič odpojte od elektrickej siete.
- V práčke neperte odevy s kosticovou výstužou, neobrúsené alebo natrhnuté odevy.

### Inštalácia

- Spotrebič vybaľte alebo si ho dajte vybaľiť ihneď po dodávke. Skontrolujte, či sa spotrebič počas prepravy nepoškodil. Všetky škody vzniknuté počas prepravy ohláste svojmu predajcovi.
- Pred montážou spotrebiča odstráňte všetky prepravné skrutki a obaly.
- Spotrebič môže pripojiť na prívod vody iba kvalifikovaný inštalatér.
- Prípadné zásahy do elektrickej siete v domácnosti môže vykonávať iba kvalifikovaný elektrikár.
- Presvedčte sa, že napájací elektrický kábel po montáži nezostal prichytený pod spotrebičom.
- Ak spotrebič uložíte na koberec, uistite sa, že koberec nemôže upchať vetracie otvory v spodnej časti spotrebiča.
- Spotrebič musí byť vybavený zástrčkou s uzemnením podľa príslušných predpisov.
- Pred zapojením spotrebiča do elektrickej siete si pozorne prečítajte pokyny v kapitole "Zapojenie do elektrickej siete".

## Ako spustiť cyklus prania?

### Prvé použitie

- i** • Zabezpečte, aby elektrické a vodovodné prípojky zodpovedali pokynom na inštaláciu.
- Odstráňte vložku z polystyrénu a všetky ostatné predmety v bubne.

- Napájací elektrický kábel môže vymieňať iba autorizovaný servisný technik.
- Výrobca nezodpovedá za prípadné poškodenie spôsobené nesprávnou inštaláciou.

### Opatrenia proti nízkej teplote

Ak je práčka vystavená teplotám pod 0 °C, treba urobiť tieto opatrenia:

- Zavrite vodovodný ventil a odpojte prírodnú hadicu.
- Vložte koniec prírodnej a vypúšťacej hadice do misky položenej na podlahe.
- Zvoľte program Odčerpanie vody a nechajte ho bežať až do konca cyklu.
- Odpojte spotrebič od elektrickej siete otočením voliča programov do polohy "Stop" .
- Vytiahnite sieťovú zástrčku zo zásuvky.
- Vymeňte prírodnú a vypúšťaciu hadicu.

Tak vypustíte všetku vodu z hadíc a zabránite tvorbe ľadu, ktorý by mohol spotrebič poškodiť.

Pred opätovným spustením spotrebiča sa uistite, že je umiestnený v oblasti, kde teplota neklesá pod bod mrazu.

### Použitie

- Spotrebič je určený na bežné používanie v domácnosti. Spotrebič nepoužívajte na komerčné, priemyselné alebo iné účely.
- Pred praním si prečítajte pokyny na etikete bielizne, ktorú chcete prať.
- Do práčky nekladajte bielizeň, u ktorej sa na odstránenie škvŕn používal benzín, alkohol, trichlóretylén, atď. Ak sa na odstránenie škvŕn používali takéto prostriedky, počkajte, kým sa vyparia a až potom vložte bielizeň do bubna.
- Vyprázdňte vrecká a bielizeň zložte.
- Tento spotrebič nie je určený, aby ho používali osoby (vrátane detí) so zníženými fyzickými, zmyslovými alebo rozumovými schopnosťami, nedostatočnými skúsenosťami a vedomosťami, ak nie je zabezpečený dohľad alebo poučenie o používaní spotrebiča zo strany osoby zodpovednej za ich bezpečnosť.
- Nenechajte deti bez dozoru, aby ste mali istotu, že sa nebudú so spotrebičom hrať.

- Spustíte prvý cyklus prania pri 90 °C. Do práčky nekladajte bielizeň, použite iba prací prostriedok na vyčistenie zásobníka vody.

## Každodenné používanie

### Vložte bielizeň

- Otvorte veko spotrebiča.
  - Otvorte bubon stlačením blokovačieho tlačidla A:
- Automaticky sa otvoria dve poistky.
- Vložte bielizeň, zavrite bubon a veko práčky.

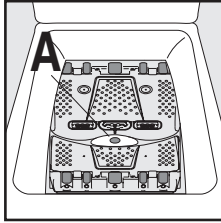

**Varovanie** Pred zavretím veka práčky sa uistite, že bubon je riadne zavretý:

- obe poistky sú zavreté,
- blokovačie tlačidlo A je uvoľnené.

### Dávkovanie pracích prostriedkov

Do dávkovacích priehradiek na pranie a predpieranie (ak ste zvolili voľbu "predpieranie") nasypete prací prášok. Podľa potreby nalejte avivážny prípravok do priehradky .

### Nastavenie programu

Volič programu nastavte na požadovaný program. Na tlačidlo „Štart/Pauza“ začne blikať zelená kontrolka .

Ak volič programov počas prebiehajúceho cyklu otočíte do polohy iného programu, spotrebič nespustí novo nastavený program. Na tlačidlo „Štart/Pauza“ bude niekoľko sekúnd blikať červená kontrolka.

### Nastavenie teploty

Zvýšenie alebo zníženie teploty dosiahnete opakovaným stlačením tlačidla " Teplota " (pozrite "Tabuľku programov"). Symbol zodpovedá praniu v studenej vode.

### Výber otáčok odstredovania

Volič otáčok odstredovania nastavte na požadované otáčky.

Maximálne rýchlosti odstredovania:  
 Pre Bavlna, Úsporný: 1300 ot/min (EWT135210W), 1000 ot/min (EWT105210W), pre Spodná bielizeň, Vlna: 900 ot/min (EWT135210W), 1000 ot/min (EWT105210W), pre Syntetika, Jedn. žehlenie: 900 ot/min, pre Jemná bielizeň, Miniprogram, Záclony, Prikrývky: 700 ot/min.

Na konci programu, ak ste zvolili „Plákanie stop“ alebo „Nočný cyklus plus“ , zvolte program „Odstredovanie“ alebo „Odčerpanie vody“ , aby ste dokončili cyklus a vyprázdнили vodu.

**Nočný cyklus plus:** cyklus je bez odstredovania a končí s vodou v bubne.

### Výber voliteľných funkcií

Rôzne voliteľné funkcie musíte nastaviť po nastavení programu a pred stlačením tlačidla „Štart/Pauza“ (pozri „Tabuľku programov“). Stlačte požadované tlačidlo (tlačidlá): rozsvietia sa príslušné kontrolky. Po opätovnom stlačení kontrolky zhasnú. Ak nie je niektorá z voliteľných funkcií kompatibilná so zvoleným programom, začne blikať červená kontrolka na tlačidlo „Štart/Pauza“ .

### Voliteľná funkcia "Predpieranie"

Spotrebič vykonáva predpieranie pri max. teplote 30°C.

### Voliteľná funkcia „Denné pranie“

Táto voliteľná funkcia umožňuje spustiť skrátený prací cyklus pre mierne znečistenú bielizeň.

### Voliteľná funkcia „Superrýchly“

Doba prania sa zníži v závislosti od zvoleného programu.

### Voliteľná funkcia „Plákanie plus“

Práčka pridá jeden alebo viacero plákaní počas cyklu prania. Táto voliteľná funkcia sa odporúča pre ľudí s citlivou pokožkou a v oblastiach s mäkcou vodou.

Dočasná voľba: Stlačte tlačidlo „Plákanie plus“ . Voliteľná funkcia je aktívna iba pre nastavený program.

Trvalá voľba: Niekoľko sekúnd držte stlačené tlačidlá „Teplota“ a „Voliteľné funkcie“ . Voliteľná funkcia je aktívna nepretržite, aj po vypnutí spotrebiča. Aby ste ju zrušili, zopakujte proces



### „Posunutý štart“

Táto voliteľná funkcia vám umožňuje odložiť spustenie programu prania o 3, 6 alebo 9 hodín stlačením tlačidla „Posunutý štart“ .

Dobu posunutia štartu môžete zmeniť alebo zrušiť kedykoľvek pred stlačením tlačidla „Štart/Pauza“ , a to opätovným stlačením „Posunutý štart“ (po zhasnutí všetkých kontroliek sa okamžite začne prací program).

Ak ste už stlačili tlačidlo „Štart/Pauza“ a chcete zmeniť alebo zrušiť posunutý štart, postupujte nasledovne:

- Ak chcete zrušiť odloženie spustenia a cyklus spustiť ihneď, stlačte „Štart/Pauza“ a potom „Posunutý štart“ . Stlačením tlačidla „Štart/Pauza“ spustíte cyklus.
- Ak chcete zmeniť časovú predvoľbu, otočte volič programov do polohy „Stop“ a cyklus preprogramujte.

Počas doby posunutého času spustenia bude veko zablokované. Ak ho potrebujete otvoriť, musíte najprv prerušiť činnosť spotrebiča stlačením tlačidla „Štart/Pauza“ . Po opätovnom zatvorení veka stlačte tlačidlo „Štart/Pauza“ .

### Štart programu

Stlačením tlačidla „Štart/Pauza“  spustíte cyklus. Rozsvieti sa príslušná zelená kontrolka. Je normálne ak sa volič programu počas cyklu nebude pohybovať. Rozsvieti sa kontrolka, ktorá zodpovedá aktuálnej fáze prania.



 +  : Predpieranie + pranie

 +  : Plákanie + odstreďovanie



 : Koniec cyklu

### Prerušenie programu

#### Pridávanie bielizne počas prvých 10 minút

Stlačte tlačidlo „Štart/Pauza“  : kým bude činnosť práčky prerušená, bude blikať príslušná zelená kontrolka. Veko možno otvoriť do 2 minút po zastavení práčky. Program bude pokračovať po opätovnom stlačení tlačidla „Štart/Pauza“ .



### Zmeny počas prebiehajúceho programu

Ak chcete zmeniť prebiehajúci program, musíte najskôr prerušiť činnosť práčky stlačením tlačidla „Štart/Pauza“ . Ak nie je možná úprava, na tlačidlo „Štart/Pauza“  bude niekoľko sekúnd blikať červená kontrolka. Ak stále chcete zmeniť program, musíte prebiehajúci program zrušiť (pozri nižšie).

### Zrušenie programu





Ak chcete program zrušiť, otočte volič programov do polohy „Stop“ .

### Koniec programu

Prací program skončí automaticky, kontrolka tlačidla „Štart/Pauza“  zhasne a rozsvieti sa kontrolka „Koniec cyklu“ . Veko možno otvoriť do 2 minút po zastavení práčky. Otočte koliesko voliča programu do polohy „Stop“ . Vyberte bielizeň. Odpojte spotrebič od elektrickej siete a zavrte vodovodný ventil.

## Tabuľka programov

Program / Typ prania	Náplň / Čas	Voliteľné funkcie
 <b>Bavlna (studená voda - 90°)</b> : Biela alebo farebná bielizeň, napr. bežne znečistený pracovný odev, posteľná bielizeň, obrusy, spodná bielizeň, uteráky.	5,5 kg 145-155 min	Plákanie stop, Nočný cyklus plus, Predpieranie, Denné pranie, Super rýchly, Plákanie plus, Posunutý štart
 <b>Syntetika (studená voda - 60°)</b> : Syntetické materiály, spodná bielizeň, farebné materiály, nekrčivé košeľe a blúzky.	2,5 kg 85-95 min	Plákanie stop, Nočný cyklus plus, Predpieranie, Denné pranie, Super rýchly, Plákanie plus, Posunutý štart
 <b>Jemná bielizeň (studená voda - 40°)</b> : Pre všetky jemné materiály, napríklad záclony.	2,5 kg 65-75 min	Plákanie stop, Nočný cyklus plus, Predpieranie, Denné pranie, Super rýchly, Plákanie plus, Posunutý štart
 <b>Miniprogram (studená voda - 30°)</b> : Pre mierne zašpinené tkaniny, okrem vlny.	2,5 kg 25-35 min	Plákanie stop, Nočný cyklus plus, Posunutý štart
 <b>Spodná bielizeň (studená voda - 40°)</b> : Pre veľmi jemné materiály, napr. spodnú bielizeň.	1,0 kg 55-65 min	Plákanie stop, Nočný cyklus plus, Posunutý štart
 <b>Vlna (studená voda - 40°)</b> : Vlnené materiály určené na pranie v práčke, s označením „čistá strižná vlna, určená na pranie v práčke, nezráža sa“.	1,0 kg 55-65 min	Plákanie stop, Nočný cyklus plus, Posunutý štart
 <b>Namáčanie (30°)</b> : Namáčanie pre veľmi špinavú bielizeň. Bubon je po zastavení naplnený vodou.	5,5 kg 15-25 min	Posunutý štart
 <b>Plákanie</b> : S týmto programom možno plákať ručne vypranú bielizeň.	5,5 kg 50-60 min	Plákanie stop, Nočný cyklus plus, Plákanie plus, Posunutý štart

Program / Typ prania	Náplň / Čas	Voliteľné funkcie
 <b>Odčerpávanie vody:</b> Spustí cyklus odčerpávania vody po programe s funkciou Plákanie stop (alebo Nočný cyklus plus).	5,5 kg 0-10 min	
 <b>Odstreďovanie:</b> Cyklus odstreďovania pri otáčkach od 500 do 1300/1000 ot./min. <sup>1)</sup> ot./min. po cykle s funkciou Plákanie stop (alebo Nočnom cykle plus).	5,5 kg 10-20 min	Posunutý štart
 <b>Úsporný <sup>2)</sup> (40° - 90°):</b> Biela alebo farebná bielizeň, napr. bežne znečistený pracovný odev, postelňa bielizeň, obrusy, spodná bielizeň, uteráky.	5,5 kg 140-150 min	Plákanie stop, Nočný cyklus plus, Predpieranie, Plákanie plus, Posunutý štart
 <b>Jedn. žehlenie (studená voda - 60°):</b> Na pranie bielizne a syntetiky. Zmierňuje krčenie a uľahčuje žehlenie.	1,0 kg 100-110 min	Plákanie stop, Predpieranie, Plákanie plus, Posunutý štart
 <b>Záclony (studená voda - 40°):</b> Na pranie záclon. Aktivuje sa voliteľná funkcia predprania.	2,5 kg 85-95 min	Plákanie stop, Nočný cyklus plus, Plákanie plus, Posunutý štart
 <b>Prikrývka (30° - 40°):</b> Na pranie paplónov alebo prešívanych prikrývok.	2,5 kg 90-100 min	Posunutý štart

1) V závislosti od modelu.

2) Referenčný program na testovanie podľa normy CEI 456 (program Eco 60 °C): 46 L / 0,93 kWh / 170 min

## Ošetrovanie a čistenie

Spotrebič pred čistením odpojte od elektrickej siete.

### Odstraňovanie vodného kameňa

Ak chcete odstrániť vodný kameň, použite vhodný nekoroziívny produkt určený pre práčky. Prečítajte si pokyny na výrobku, kde je uvedené odporúčané dávkovanie a ako často treba odstraňovať vodný kameň.

### Vonkajší povrch

Na očistenie vonkajšieho povrchu spotrebiča použite teplú mydlovú vodu. Nikdy nepoužívajte alkohol, rozpúšťadlá alebo podobné produkty.

### Zásobník

Čistenie :

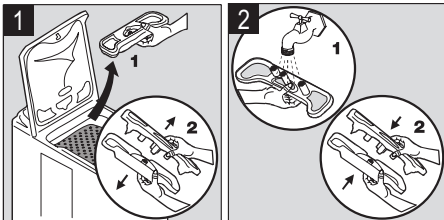

### Výpustný filter

Pravidelne čistite filter, ktorý sa nachádza v spodnej časti spotrebiča:

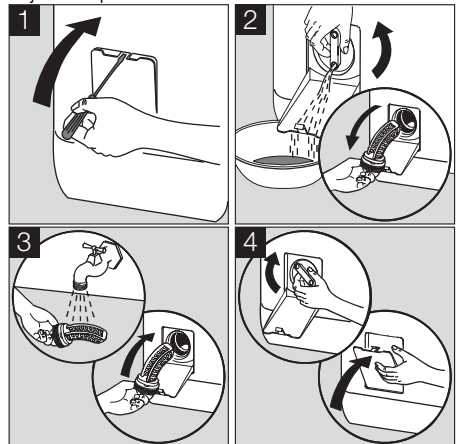

### Filtre prítoku vody

Pri čistení postupujte nasledovne:

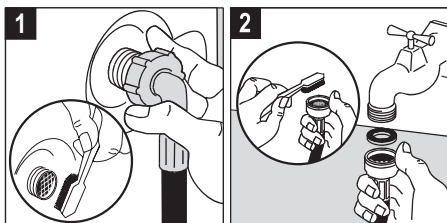

## Problémy počas prevádzky

Spotrebič prešiel viacerými výstupnými kontrolami vo výrobnom závode. Ak by však došlo k poruche,

najskôr si, prosím, prečítajte nižšie uvedený text a až potom kontaktujte servisné stredisko.

Problémy	Príčiny
Práčka sa nespustí alebo sa nenaplní vodou :	<ul style="list-style-type: none"> <li>• spotrebič nie je správne zapojený do elektrickej siete, sieť nefunguje,</li> <li>• veko spotrebiča a poistky bubna nie sú pevne zavreté,</li> <li>• nebol správne zvolený príkaz na spustenie programu,</li> <li>• nie je k dispozícii prívod vody, vodovodný kohútik je zatvorený,</li> <li>• znečistené filtre prítoku vody,</li> <li>• na prítokovej hadici sa objaví červená značka.</li> </ul>
Spotrebič sa naplní vodou a hneď vzápätí sa vyprázdni:	<ul style="list-style-type: none"> <li>• výpustný U-člen je uchytený príliš nízko (pozri časť Montáž).</li> </ul>
Práčka nepláka alebo sa nevyprázdňuje:	<ul style="list-style-type: none"> <li>• odtoková hadica je zablokovaná alebo ohnutá,</li> <li>• výpustný filter je zablokovaný,</li> <li>• aktivoval sa snímač rovnováhy: nerovnomerné rozloženie bielizne v bubne,</li> <li>• bol nastavený program „Odčerpanie vody“ alebo „Nočný tichý cyklus plus“ alebo „Plákanie stop“,</li> <li>• nevhodná výška výpustného U-člena.</li> </ul>
Rozliata voda okolo práčky:	<ul style="list-style-type: none"> <li>• príliš veľké množstvo pracieho prostriedku spôsobili vytečenie peny,</li> <li>• prací prostriedok nie je vhodný na pranie v práčke,</li> <li>• výpustný U-člen nie je správne uchytený,</li> <li>• výpustný filter nebol namontovaný do pôvodnej polohy,</li> <li>• únik vody z prívodnej hadice.</li> </ul>
Nedostatočne účinné pranie:	<ul style="list-style-type: none"> <li>• prací prostriedok nie je vhodný na pranie v práčke,</li> <li>• v bubne je príliš mnoho bielizne,</li> <li>• nevhodný cyklus prania,</li> <li>• nedostatočné množstvo pracieho prostriedku.</li> </ul>
Spotrebič vibruje a je hlučný:	<ul style="list-style-type: none"> <li>• neboli odstránené všetky kusy obalu zo spotrebiča (pozri časť Montáž),</li> <li>• spotrebič nie je uložený vodorovne a je nevyvážený,</li> <li>• spotrebič je umiestnený príliš blízko steny alebo nábytku,</li> <li>• bielizeň je v bubne nerovnomerne rozložená, príliš malé množstvo bielizne,</li> <li>• spotrebič je vo fáze rozbíhania, zvuk po čase zmizne.</li> </ul>
Cyklus prania trvá príliš dlho:	<ul style="list-style-type: none"> <li>• znečistené filtre prítoku vody,</li> <li>• bola odpojená dodávka vody alebo nastal výpadok v elektrickej sieti,</li> <li>• aktivoval sa snímač prehriatia motora,</li> <li>• teplota prítoku vody je nižšia ako zvyčajne,</li> <li>• aktivoval sa bezpečnostný systém detekcie peny (príliš mnoho pracieho prostriedku) a práčka začala vypúšťať penu,</li> <li>• aktivoval sa snímač rovnováhy: práčka pridala ešte jednu fázu, aby sa bielizeň v bubne rozložila rovnomernejšie.</li> </ul>



Problémy	Príčiny
Práčka zastaví počas cyklu prania:	<ul style="list-style-type: none"> <li>• porucha dodávky vody alebo elektriny,</li> <li>• je nastavená funkcia Plákanie stop,</li> <li>• sú otvorené poistky bubna.</li> </ul>
Veko sa po ukončení cyklu neotvorí:	<ul style="list-style-type: none"> <li>• príliš vysoká teplota v bubne,</li> <li>• veko sa odblokuje 1-2 minúty po skončení cyklu.</li> </ul>
Avivážny prostriedok zo zásobníka vyteká priamo do bubna:	<ul style="list-style-type: none"> <li>• množstvo prostriedku siaha nad značku MAX.</li> </ul>
Tlačidlo „Štart/Pauza“ <sup>1)</sup> bliká červená kontrolka <sup>2)</sup> :	<ul style="list-style-type: none"> <li>• veko nie je riadne zavreté,</li> <li>• výpustný filter je zablokovaný,</li> <li>• odtoková hadica je zablokovaná alebo ohnutá,</li> <li>• výpustná hadica je uchytená príliš vysoko (pozri časť „Montáž“),</li> <li>• odtokové čerpadlo je zablokované,</li> <li>• potrubie je zablokované,</li> <li>• vodovodný kohútik je zatvorený, nie je k dispozícii prívod vody.</li> </ul>

1) U niektorých modelov môžu zaznieť zvukové signály

2) Po vyriešení problémov stlačte tlačidlo „Štart/Pauza“ a znovu spustíte prerušený program.

## Pracie a prídavné prostriedky

Používajte iba pracie a prídavné prípravky určené na použitie v automatickej práčke. Neodporúčame zmiešavať rozličné typy pracích prostriedkov. Bielizeň by sa mohla poškodiť. Práškové pracie prostriedky možno používať bez obmedzenia. Kvapalné pracie prostriedky sa nesmú používať, ak

bolo zvolené predpieranie. U cyklov bez predpieranania sa kvapalné pracie prostriedky musia nalievať do guľového dávkovacieho zásobníka. Pracie tablety alebo dávky pracieho prostriedku treba dať do priehradky na pracie prostriedky v zásobníku spotrebiča.

## Technické charakteristiky

ROZMERY	Výška Šírka Hĺbka	850 mm 400 mm 600 mm
ELEKTRICKÉ NAPÄTIE /FREKVENCIA ELEKTRICKÝ PRÍKON		230 V / 50 Hz 2300/ W
TLAK VODY	Minimálny Maximálny	0,05 MPa (0,5 bar) 0,8 MPa (8 bar)
Prípojka na vodu		Typ 20/27



## Inštalácia

Pred prvým použitím spotrebiča odstráňte všetky časti obalov, ktoré slúžia na ochranu počas prepravy. Obal si odložte pre prípad prepravy v budúcnosti: Počas prepravy nezabezpečeného spotrebiča sa môžu poškodiť vnútorné komponenty, môžu vzniknúť netesnosti a poruchy. Spotrebič sa môže poškodiť aj pri fyzickom kontakte.

## Rozbalenie

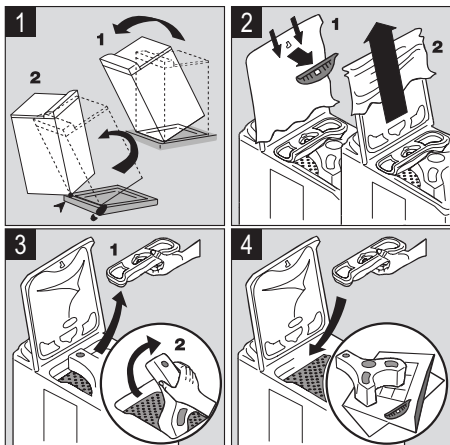

## Odblokovanie

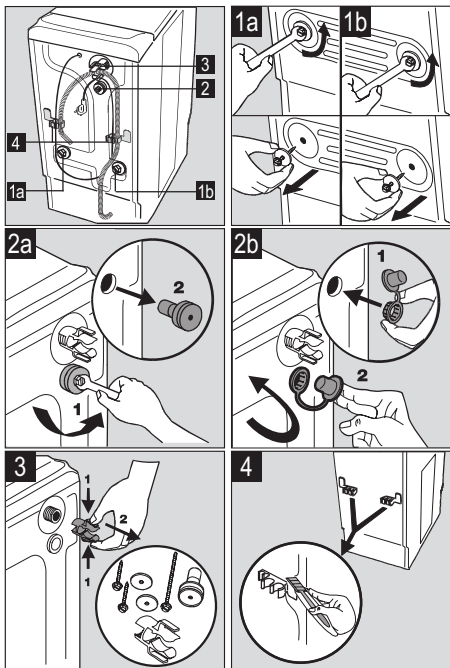

Ak chcete nainštalovať práčku zarovno s okolitým nábytkom, postupujte podľa obrázku č. 4.

## Prívod vody

Nainštalujte prívodnú hadicu na zadnú časť práčky podľa tohto postupu. Neinštalujte znova hadicu,

ktorá už bola používaná. Prívodná hadica sa nesmie predlžovať. Ak je hadica príliš krátka, obráťte sa na autorizované servisné stredisko.

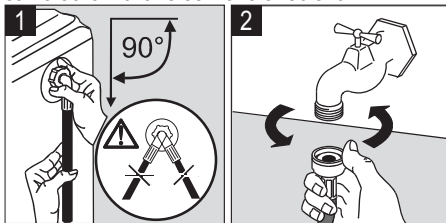

Otvorte vodovodný ventil. Skontrolujte, či niekde neuniká voda.

## Vypustenie vody

Pripojte U-člen na výpustnú hadicu. Všetky časti výpustného systému umiestnite do výpustice (alebo do umývadla) vo výške 70-100 cm. Uistite sa, že všetky časti sú umiestnené v správnej polohe. Do konca hadice musí prenikáť vzduch, aby nedošlo k sifónovému efektu.

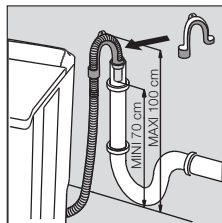

Nikdy nenaťahujte výpustnú hadicu. Ak je hadica príliš krátka, obráťte sa na servisné stredisko.

## Elektrické zapojenie

Túto automatickú práčku možno zapojiť iba do jednofázovej siete 230 V. Skontrolujte poisťky: 13 A na 230 V. Spotrebič sa nesmie zapájať do predlžovačky alebo viaczásuvkového rozbočovača. Uistite sa, že zástrčka je uzemnená a zodpovedá aktuálnym požiadavkám predpisov.

## Umiestnenie

Spotrebič umiestnite na rovný, tvrdý povrch v dobre vetranom priestore. Uistite sa, že spotrebič sa nedotýka steny alebo iného nábytku. Pri správnom vyvážení spotrebiča nevznikajú vibrácie, hluk a spotrebič sa počas prevádzky nepohybuje.

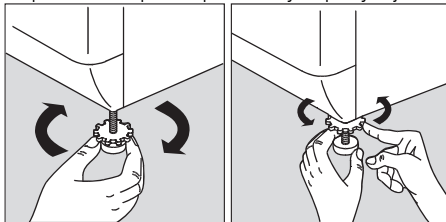

## Ochrana životného prostredia

### Likvidácia spotrebiča



Všetky materiály označené symbolom  sú recyklovateľné. Takéto materiály odovzdajte na skládke recyklovateľného odpadu (informujte sa u miestnych úradov). Pri likvidácii spotrebiča odstráňte všetky súčiastky, ktoré môžu byť nebezpečné pre iné osoby: spotrebič odpojte od elektrickej siete a odrežte napájací kábel v spodnej časti spotrebiča.

Symbol  na produkte alebo na jeho obale znamená, že tento výrobok sa nesmie likvidovať ako domový odpad. Výrobok sa musí odviezť na príslušné zberné miesto, kde sa uskutoční recyklácia elektrického a elektronického zariadenia. Zabezpečte, že tento výrobok bude zlikvidovaný správnym postupom, aby ste predišli negatívnym vplyvom na životné prostredie a ľudské zdravie v dô-

sledku nesprávneho postupu pri likvidácii výrobku. Podrobnejšie informácie o recyklácii tohto výrobku dostanete od miestnych úradov, v zberných surovinách alebo u predajcu, kde ste spotrebič kúpili.

### Ochrana životného prostredia



Odporúčame dodržiavať tieto pokyny z dôvodu úspory vody a energie, čo prispieva k ochrane životného prostredia:

- Vždy, keď je to možné, spotrebič naplňte na plnú kapacitu a neperte čiastočné dávky bielizne.
- Programy s predpieraním a namáčaním používajte iba u silno znečistenej bielizne.
- Použite vhodné množstvo pracieho prostriedku na príslušný stupeň tvrdosti vody, veľkosť náplne a stupeň znečistenia bielizne.

## SLOVENSKO - Záruka/Servicečná služba

Electrolux Slovakia poskytuje záručnú dobu 2 roky od dňa zakúpenia spotrebiča. Podrobnosti o záručných podmienkach sa dozviete zo záručného listu, ktorý obdržíte od svojho predajcu pri kúpe spotrebiča. Súčasťou záručného listu je aj zoznam zmluvných servisných partnerov.

Electrolux Slovakia s.r.o., Seberínho 1, 821 03 Bratislava tel: (02) 32141334 fax: (02) 43336976 e-mail: zakaznicke.centrum@electrolux.sk

**Európska Záruka:** Spoločnosť Electrolux poskytuje na tento spotrebič záruku vo všetkých krajinách, ktorých zoznam sa uvádza na zadnej strane, v priebehu záručnej lehoty uvedenej v záruke na spotrebič alebo určenej zákonom. Ak sa presťahujete z jednej z týchto krajín do inej krajiny, ktorá sa uvádza v zozname, pri splnení nasledujúcich podmienok záruka na spotrebič prechádza spolu s vami:-

- Záručná lehota na spotrebič začína plynúť dátumom prvého zakúpenia spotrebiča preukázaného predložením platného dokumentu o kúpe vydaného predajcom tohto spotrebiča.
- Záručná lehota na spotrebič je rovnaká a jej rozsah je zhodný z hľadiska práce a dielcov, ako u

záruky existujúcej vo vašej novej krajine pobytu pre daný konkrétny model alebo typový rad spotrebičov.

- Záruka na spotrebič platí osobne pre pôvodného kupujúceho spotrebiča a nemôže byť prevedená na iného používateľa.
- Spotrebič bol nainštalovaný a používaný v súlade s pokynmi vydanými spoločnosťou Electrolux a používa sa iba v rámci domácnosti, t. j. nepoužíva sa na komerčné účely.
- Spotrebič bol nainštalovaný v súlade so všetkými príslušnými predpismi platnými vo vašej novej krajine pobytu.

Ustanovenia tejto Európskej záruky nemajú žiadny vplyv na práva, ktoré máte zo zákona.

[www.electrolux.com](http://www.electrolux.com)

[www.electrolux.cz](http://www.electrolux.cz)

[www.electrolux.hu](http://www.electrolux.hu)

[www.electrolux.pl](http://www.electrolux.pl)

[www.electrolux.ru](http://www.electrolux.ru)

[www.electrolux.sk](http://www.electrolux.sk)