



használati útmutató

Mosógép

EWF 147540 W

Electrolux. Thinking of you.

Többet is megtudhat elképzeléseinkről a www.electrolux.com címen

Tartalomjegyzék

Biztonsági információk	2	Mosási programok	13
Termékleírás	4	Ápolás és tisztítás	15
Kezelőpanel	5	Mit tegyek, ha...	20
Első használat	8	Fogyasztási értékek	23
Személyre szabás	8	Üzembe helyezés	24
Napi használat	8	Elektromos csatlakoztatás	27
Hasznos javaslatok és tanácsok	11	Környezetvédelmi tudnivalók	27



A változtatások jogát fenntartjuk



Biztonsági információk

Fontos Olvassa el alaposan és őrizze meg, mert később még szüksége lehet rá.

- A készülék biztonsága megfelel az ágazati szabványoknak és a készülékek biztonságára vonatkozó jogszabályi követelményeknek. Ugyanakkor gyártóként magunkra nézve kötelezőnek érezzük, hogy a következő biztonsági megjegyzéseket rendelkezésére bocsássuk.
- Nagyon fontos, hogy ezt a Kezelési útmutatót elérhető helyen tartsa, hogy szükség esetén mindig a rendelkezésére álljon. Amennyiben a készüléket eladja vagy átadja egy másik tulajdonosnak, vagy amennyiben elköltözik a lakásból, és a készüléket otthagya, soha ne feledje mellékelni az útmutatót a készülékhez, hogy az új tulajdonos megismerkedhessen a készülék működésével és a vonatkozó figyelmeztetésekkel.
- A készülék üzembe helyezése és használata előtt figyelmesen el KELL olvasnia a biztonsági szabályokat.
- Mielőtt először nekikezdene, ellenőrizze a készüléket, hogy nem történt-e valamilyen sérülés a szállítás során. Soha ne csatlakoztasson sérült készüléket. Ha egyes részeit megsérültek, forduljon a szállítóhoz.
- Ha a készüléket télen szállítják ki, amikor a hőmérséklet fagypont alatt van: Tárolja a mosógépet szobahőmérsékleten 24 óráig az első használat előtt.

Általános biztonság

- Veszélyes megváltoztatni a műszaki jellemzőket vagy megkísérelni a termék bármilyen módon történő módosítását.
- Magas hőmérsékleten történő mosás során az ajtó üvege felmelegszik. Ne nyúljon hozzá.
- Ügyeljen rá, hogy kisebb háziállatok ne kerüljenek a mosógép dobjába. Ennek elkerülése érdekében, kérjük, használat előtt ellenőrizze le a dobot.
- Bármilyen tárgy, mint például pénzérmék, biztosítótűk, tűk, csavarok, kövek vagy más kemény, éles anyagok komoly károkat okozhatnak, és nem szabad azokat a gépbe tenni.
- Csak a gyártó által javasolt mennyiségű öblítőszeret és mosószert használjon. A túlzott használat kárt okozhat a ruhaneműben. Kövesse a gyártó mennyiségi ajánlásait.
- A kisméretű ruhadarabokat - mint például zokni, harisnya, mosható öv stb. - mosózsákba vagy párnahuzatba téve mossa, nehogy azok a dob és az üst közé kerülhessenek.
- Ne használja a mosógépet halcsontot tartalmazó darabok, nem szegett vagy szakadt anyagok mosására.
- A készüléket mindig válassza le a hálózatról, és zárja el a vízellátást használat, tisztítás és karbantartás után.
- Semmilyen körülmények között ne kísérelje meg saját maga megjavítani a készülé-

ket. A szakszerűtlen beavatkozás személyi sérülést vagy komoly működési problémákat okozhat. Forduljon szakszervizhez. Mindig ragaszkodjon eredeti pótalkatrészek felhasználásához.

Üzembe helyezés

- A készülék nehéz. Mozgatásakor körültekintéssel járjon el.
- Kicsomagolásakor ellenőrizze, hogy nem sérült-e meg a gép. Kétség esetén ne helyezze működésbe, hanem forduljon a szakszervizhez.
- Használat előtt minden csomagolóanyagot és szállítási rögzítősavart el kell távolítani. Súlyos károk keletkezhetnek a gépben vagy a berendezési tárgyokban, ha ezt nem tartja be. Lásd a felhasználói kézikönyv vonatkozó fejezetét.
- A készülék üzembe helyezése után ellenőrizze, hogy az ne álljon a befolyócsövön és a kifolyócsövön, valamint a munkafelület ne nyomja az elektromos tápvezeték a falnak.
- Ha a gépet padlószőnyegre helyezi, úgy állítsa be a lábakat, hogy a levegő szabadon áramoljon a készülék alatt.
- Mindig bizonyosodjon meg arról, hogy nincs vízvárgás a tömlőknél és azok csatlakozásainál a beszerelés után.
- Ha a készüléket fagynak kitett helyen helyezi üzembe, kérjük, olvassa el a "Fagyveszély" c. fejezetet.
- A készülék üzembe helyezéséhez szükséges minden vízvezeték-szerelési munkát szakképzett vízvezeték-szerelőnek vagy kompetens személynek kell elvégeznie.
- A készülék üzembe helyezéséhez szükséges minden villanszerelési munkát szakképzett villanszerelőnek vagy kompetens személynek kell elvégeznie.

Használat

- Ezt a gépet háztartási célú használatra tervezték. Ne használja más célra, mint amire való.
- Csak gépi mosásra alkalmas termékeket mosson. Kövesse az egyes ruhaneműn feltüntetett mosási útmutatót.
- Ne töltsen túl a készüléket. Lásd a Mosási programok táblázatát.
- Mosás előtt ellenőrizze, hogy minden zseb üres, a gombok és cipzárok zárva vannak.

Kerülje a kirojtosodott vagy szakadt ruhadarabok mosását, és mosás előtt kezelje a foltokat (festék, tinta, rozsda és fű). Melevített melltartókat TILOS mosógépben mosni.

- Ne mosson a mosógépben olyan ruhadarabokat, amelyek illékony benzintermékekkel érintkeztek. Amennyiben illékony tisztítófolyadékokat használt, ügyelni kell arra, hogy a folyadék eltávozzon a ruhadaraból, mielőtt a gépbe helyezné.
- A dugót sohasem a vezetéknél, hanem magánál a dugónál fogva húzza ki az aljzatból.
- Soha ne használja a készüléket, ha a hálózati tápkábel, a kezelőpanel, a munkafelület vagy a lábazat oly módon sérült, hogy a mosógép belseje szabadon hozzáférhető.

Gyermekbiztonság

- A készülék kialakítása nem olyan, hogy azt csökkent fizikai vagy mentális képességű, illetve megfelelő tapasztalatok és ismeretek híján lévő személy (beleértve a gyermekeket is) használhassa, hacsak a biztonságáért felelős személy nem biztosít számára felügyeletet és útmutatást a készülék használatára vonatkozóan.
- Gondoskodjon arról, hogy a gyermekek ne játszhassanak a készülékkel.
- A csomagolóanyag egyes részei (pl. fólia, polisztirol) veszélyesek lehetnek a gyermekek számára. -fulladásveszély áll fenn! Tartsa azokat távol a gyermekektől.
- A mosószereket zárja el a gyermekek elől és tartsa biztonságos helyen.
- Ügyeljen rá, hogy háziállatok vagy gyermekek ne mászhassanak a mosógép dobjába. Annak elkerülése érdekében, hogy gyermekek vagy háziállatok bezáródjanak a dobba, a mosógép különleges funkcióval rendelkezik. Ennek a biztonsági funkciónak az aktiválásához (lenyomás nélkül) forgassa el az ajtó belsejében lévő gombot az óramutató járásával megegyező irányban addig, amíg a vajat vízszintesbe nem kerül. Ha szükséges, használjon egy érmét.

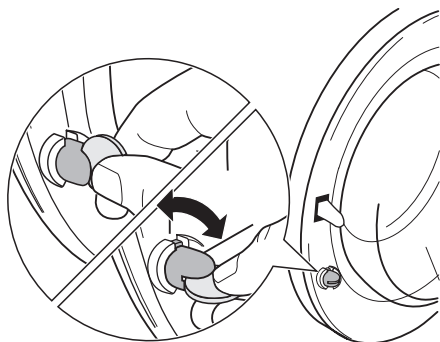

A biztonsági funkció leállításához és az ajtó ismételt bezárásának lehetővé tétele érdekében forgassa el a gombot az óramutató járásával ellenkező irányban addig, amíg a vágat vízszintesbe nem kerül.

Termékleírás

i Új készüléke a víz, az energia és a mosószer gazdaságos felhasználása révén a modern ruhanemű-kezelés minden követelményének megfelel. Az új mosási rendszere lehetővé teszi, hogy a gép a mosószert teljes mértékben felhasználja, továbbá csökkenti a vízfelhasználást, és következésképpen kevesebb elektromos energiát is fogyaszt.

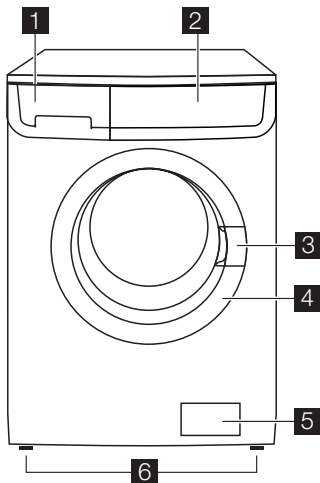

- 1** Mosószertartó
- 2** Kezelőpanel
- 3** Ajtófogantyú

- 4** Adattábla
- 5** Vízleeresztő szivattyú
- 6** Szabályozható lábak

Mosószer tartó

⏏ Rekesz az előmosásnál és az áztatási fázisban használt mosószer, illetve a folteltávolító fázisban (ha van ilyen) használt folteltávolító számára. Az előmosási és az áztatási mosószer a mosási program kezdetén kerül beadagolásra. A folteltávolító a folteltávolító fázis alatt kerül beadagolásra.

⏏ Rekesz a főmosáshoz használt mosópor vagy folyékony mosószer számára. Ha folyékony mosószer használ, **közvetlenül** a program indítása előtt öntse be.

⊗ Rekesz a folyékony adalékok számára (öblítőszer, keményítő).

Az adalékanyagok mennyiségének megválasztásához kövesse a gyártó útmutatásait, és semmiképpen ne lépje túl a mosószer-adagoló rekeszben lévő **"MAX"** jelölést. Az öblítőszer vagy a keményítőt a mosószer tartó rekeszbe kell önteni a mosási program elindítása előtt.

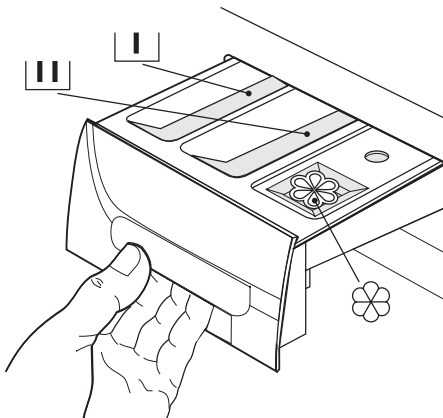

Kezelőpanel

i Az alábbi képen a kezelőpanel látható. A képen látható a programválasztó, valamint a gombok, a jelzőfények és a kijelző. Ezeket a megfelelő számok jelzik a következő oldalakon.

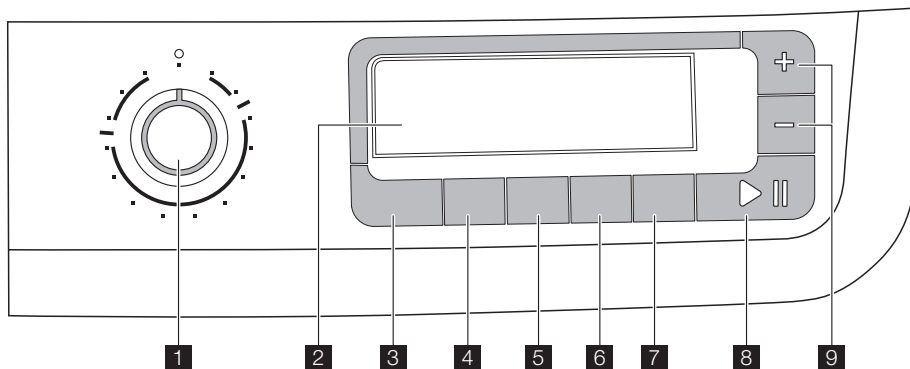

1 Programválasztó gomb

2 Kijelző

3 HŐMÉRSÉKLET gomb

4 CENTRIFUGÁLÁSI sebességet mérő gomb

5 ELŐMOSÁS gomb

6 EXTRA ÖBLÍTÉS gomb

7 KÉSLELTETETT INDÍTÁS gomb

8 INDÍTÁS/A MOSÁS MEGSZAKÍTÁSA gomb

9 IDŐKEZELÉS gombok

Programkapcsoló

Lehetővé teszi a készülék be/ki kapcsolását és/vagy egy program kiválasztását.

Hőmérséklet

Ezzel a gombbal növelheti vagy csökkentheti a mosási hőmérsékletet.

Centrifugálás sebességének csökkentése

Ennek a gombnak a megnyomásával módosíthatja a kiválasztott program centrifugálási sebességét.

Előmosás

Az opció kiválasztásakor a mosógép a főmosás előtt egy előmosási ciklust hajt végre. A mosási időtartama hosszabb lesz. Ez az opció erősen szennyezett ruhanemű esetén ajánlott.

Extra öblítés

Ezt a készüléket az energiával való takarékosságra fejlesztették ki. Ha szükséges,

Kijelző

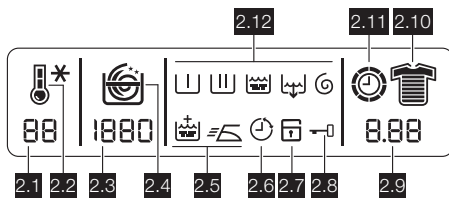

A kijelzőn a következő információk láthatók:

2.1: Hőmérsékletérték

2.2: Hőmérséklet ikonok , Hideg .

A mosási ciklus alatt a kijelzőn az animált hőmérséklet ikon látható, amely azt jelzi, hogy a készülék megkezdte az üstben lévő víz melegítését.

2.3: Centrifugálás értéke

2.4: Centrifugálási sebesség ikonok.

- Nincs centrifugálás
- Öblítóstop
- Halk ciklus

A centrifugálási fázis alatt a spirál animálva van.

A **Nincs centrifugálás** opció törli az összes centrifugálási fázist, egyes programok esetében pedig megemeli az öblítések számát.

Öblítóstop: Ennek az opciónak a választásakor a gép nem ereszt le az utolsó öblítővizet, hogy megóvja a ruhaneműket a gyűrődéstől. Amikor a program befejeződött, a kijelzőn villogó **0.00** látható, a **2.8** ikon tovább látható, a **8** gomb jelzőfénye kialszik, és az ajtó zárolva van annak jelzésére, hogy a

hogy a ruhaneműt extra mennyiségű vízzel öblítse ki (extra öblítés), válassza ezt az opciót. A mosógép néhány további öblítést hajt végre. Ez az opció a mosószerekre érzékeny egyéneknek és olyan helyeken ajánlott, ahol a víz nagyon lágy.

Késleltetett indítás

Ezzel a gombbal 30 perccel - 60 perccel - 90 perccel, 2 órával és óránkénti lépésekkel maximum 20 órával késleltetheti a programot.

Start Szünet

Ez a gomb lehetővé teszi a kiválasztott program indítását vagy megszakítását.

Időkezelés

Ezek a gombok lehetővé teszik, hogy módosítsa a készülék által automatikusan javasolt program-időtartamot.

vizet ki kell üríteni. A víz leeresztéséhez, kérjük, olvassa el "A program végén" c. részt.

Halk ciklus: Ennek az opciónak a választásakor a gép nem ereszt le az utolsó öblítővizet, hogy elkerülje a ruhaneműk gyűrődését. Mivel nem végzi el a centrifugálási fázisokat, ez a mosási ciklus igen csendes, és választható az éjszakai órákra, vagy amikor az elektromos áram ára alacsonyabb. Egyes programok esetén az öblítéseket a gép nagyobb mennyiségű víz felhasználásával végzi. Amikor a program befejeződött, a kijelzőn villogó **0.00** látható, a **2.8** ikon tovább látható, a **8** gomb jelzőfénye kialszik, és az ajtó zárolva van annak jelzésére, hogy a vizet ki kell üríteni. A víz leeresztéséhez, kérjük, olvassa el "A program végén" c. részt.

2.5: Opció ikonok : Extra öblítés vagy Vasaláskönnyítő .

2.6: Késleltetés ikon

A megfelelő gombok megnyomásával beállított késleltetés néhány másodpercig megjelenik a kijelzőn, majd a korábban kiválasztott program időtartama jelenik meg. A megfelelő

ikon meg van világítva. A késleltetési időtartam értéke óránként egy egységgel csökken, majd, amikor 1 óránál kevesebb van hátra, minden percben csökken.

2.7: Gyermekbiztonsági zár  (lásd a "Személyre szabás" c. fejezetet).

2.8: Ajtó zárva ikon 

Miután megnyomta a **8** gombot, és a gép elindult, ez az ikon meg van világítva, és csak az éppen futó fázis ikonja világít. Amikor a program befejeződött, három villogó nulla (0.00) jelenik meg, és ez az ikon eltűnik.

2.9:

• **A beállított program időtartama**

A program kiválasztása után annak időtartamát órában és percben mutatja a gép (például 2.05). Az időtartamot automatikusan számítja ki a gép, minden ruhatípus esetén, a javasolt maximális terhelhetőség alapján. A program megkezdése után a fennmaradó időt a gép percenként frissíti.

• **Program vége**

Amikor a program véget ért, három villogó nulla (0.00) jelenik meg, eltűnik az **2.8** ikon, és az ajtó kinyitható.

• **Helytelen opcióválasztás**

Ha olyan opciót választott, amely a beállított mosási program számára nem megfelelő, az **Err (error = hiba)** üzenet jelenik meg a kijelző alján egy néhány másodpercig, majd a **8** gomb beépített vörös jelzőfénye villogni kezd.









• **Riasztási kódok**

Üzemelési problémák előfordulása esetén bizonyos riasztási üzenetek jelenhetnek

meg, például: **E20** (Lásd a "Mit tegyek, ha..." c. részt).

• **Késleltetési idő értéke**

2.10: Szennyezettségi fok ikonjai

- Intenzív 
- Normál 
- Napi 
- Enyhe 
- Gyors 
- Szupergyors 
- Frissítés 
- Szuper frissítés 





(lásd "Az Időkezelés opció kiválasztása" c. szakaszt).

2.11: Óra ikon 

Miután a program elindult, megjelenik az időtartam, és az óra ikon animált.

















2.12: Mosási program fázisjelző ikonjai

A mosási program kiválasztása után a mosási program olyan fázisjelző ikonjai, amelyek megfelelnek a programot felépítő különféle fázisoknak, látható a kijelző felső részén. Miután megnyomta a **8** gombot, csak a futó fázis ikonja világít:

- Előmosás  (ez az ikon akkor világít, amikor a vonatkozó opció gomb is ki van választva)
- Mosás 
- Öblítések 
- Ürités 
- Centrifugálás 

Szimbólumok jegyzéke

Szimbólumok jegyzéke - Programválasztó gomb

	= Pamut		= Műszál
	= Kímélő mosás		= Gyapjú / Kézi mosás
	= Fehérenmú		= Öblítés
	= Szivattyúzás		= Centrifugálás
	= Energiatakarékos program (Takarékos Pamut)		= Takaró
	= Baba		= 14 Min.
	= Sport Light		= Cool clean
	= Hőmérséklet		= Előmosás



= Extra öblítés



= Start/Szünet



= Késleltetett indítás



= Időkezelés-gombok



Első használat

- i** • Győződjön meg róla, hogy az elektromos és vízcsatlakozások megfelelően az üzembe helyezési útmutatásoknak.
- Távolítsa el a polisztirol tömböt és minden más anyagot a dobból.
- Az első mosás előtt, futtasson le a maximális hőmérsékleten egy pamutcik-

lust anélkül, hogy bármilyen ruhaneműt behelyezne a mosógépbe, hogy eltávolítson a dobból és az üstből a gyártás folyamán visszamaradt minden esetleges szennyeződést. Öntson a főmosási rekeszbe 1/2 adag mosószert, és indítsa be a gépet.

Személyre szabás

Hangjelzések

A készülék fel van szerelve egy akusztikus egységgel, amely a következő esetekben szólal meg:

- a ciklus végén
- hiba esetén.

Az **5** és **6** gomb egyszerre történő megnyomásával körülbelül **6 másodpercig**, a hangjelzés kikapcsol (kivéve meghibásodás esetén). A 2 gomb ismételt megnyomásával lehet a hangjelzést újra bekapcsolni.

Gyermekzár

Ez az eszköz lehetővé teszi, hogy a készüléket felügyelet nélkül hagyja, és nem kell aggodnia, hogy a gyermekek megsérülnek a

készülék révén, vagy kárt okoznak a készülékben. Ez a funkció akkor is bekapcsolva marad, amikor a mosógép nem működik. Két különböző módon lehet beállítani ezt az opciót:

1. Mielőtt megnyomja a **8** gombot: nem lehetséges a gép elindítása.
2. Miután megnyomta a **8** gombot: nem lehetséges a gépen semmilyen programot vagy opciót megváltoztatni.

Ennek az opciónak a bekapcsolásához vagy kikapcsolásához tartsa egyszerre kb. 6 másodpercig lenyomva az **6** és **7** gombot, amíg a  ikon megjelenik a kijelzőn, illetve eltűnik a kijelzőről.

Napi használat

A ruhanemű behelyezése

Az ajtófogantyút kifelé húzva óvatosan nyissa ki az ajtót. Helyezze a ruhaneműket egyenként a mosógép dobjába, és amennyire csak lehet, terítse szét őket. Zárja be az ajtót.

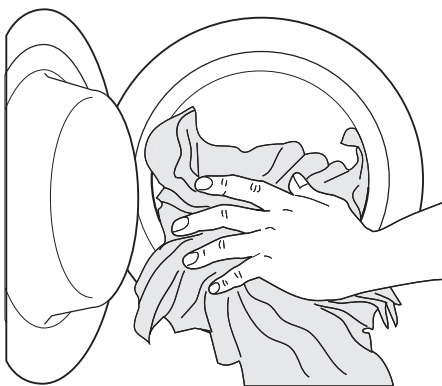

A mosószert és az öblítőszer adagolása

Húzza ki ütközésig a mosószertartót. Mérje ki a szükséges mosószermennyiséget, öntse azt a [U] főmosási rekeszbe vagy a megfelelő rekeszbe, és ha a kiválasztott program/opció megköveteli (további részleteket lásd a "Mosószertartó" c. részben).

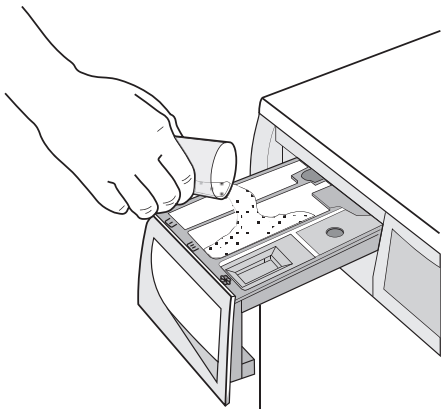

Szükség esetén öntsön öblítőszert a [X] jelű rekeszbe, (a felhasznált mennyiség nem lépheti túl a rekeszben lévő "MAX" jelzést). Óvatosan tolja be a rekeszt.

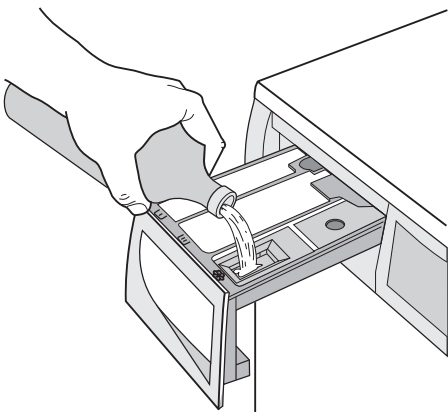

A kívánt program kiválasztása programkapcsoló (1) elforgatásával

Fordítsa a programkapcsolót a kívánt programra. A mosógép feljárni egy hőmérsékletet, majd automatikusan kiválasztja az Ön által választott programhoz tartozó centrifugálási értéket. Ezek az értékek a megfelelő

gombok használatával megváltoztathatók. A **8** gomb **zöld** jelzőfénye villogni kezd. A programkapcsolót az óra járásával megegyező és ellentétes irányban is lehet forgatni. Forgassa  állásba a program törléséhez/a gép kikapcsolásához.

A program végén a programkapcsolót  állásba kell fordítani a gép kikapcsolása érdekében.

⚠ Figyelem Ha Ön akkor forgatja el a programkapcsolót egy másik programra, amikor a gép éppen üzemel, a **8** gomb **piros** jelzőfénye 3-szor villog, és az **Err** üzenet jelenik meg a kijelzőn, jelezve a helytelen választást. A gép nem hajtja végre az újonnan kiválasztott programot.

A hőmérséklet kiválasztása a 3 gomb megnyomásával

Egy program kiválasztásakor a készülék automatikusan felkínálja az alapértelmezett hőmérsékletet.

Ha eltérő hőmérsékleten kívánja kimosni a szennyeszt, a hőmérséklet növeléséhez vagy csökkentéséhez többször nyomja meg ezt a gombot.

A centrifugálási sebesség csökkentése a 4 gomb megnyomásával

A program kiválasztásakor a készülék automatikusan felkínálja az adott programhoz megengedett maximális centrifugálási sebességet.

Többször nyomja meg a **4** gombot a centrifugálási sebesség megváltoztatásához, ha eltérő sebességen kívánja centrifugálni a ruháit.

A rendelkezésre álló opciók kiválasztása a 4, 5 és 6 gombok megnyomásával

A programtól függően különböző funkciók használhatók együtt. Ezeket az opciókat a kívánt program kiválasztása után és a **8** gomb megnyomása előtt kell kiválasztani. Amikor ezeket a gombokat megnyomja, a megfelelő ikon megjelenik a kijelzőn. Amikor ismét megnyomja, az ikonok eltűnnek. Ha helytelen opciót választott, a **8** gomb beépített **piros** jelzőfénye 3-szor felvillan, és néhány másodpercig az **Err** üzenet jelenik meg a kijelzőn.

i A mosási programok és az opciók összeegyeztethetőségére vonatkozóan lásd a "Mosási programok" c. fejezetet.

A Késleltetett indítás kiválasztása a 7 gomb megnyomásával

Mielőtt elindítaná a programot, ha az indítást késleltetni szeretné, nyomja meg a **7** gombot ismételten a kívánt késleltetés kiválasztásához. A megfelelő ikon **2.6** megjelenik a kijelző felső részén.

A kiválasztott késleltetési időtartam értéke (maximum 20 óra) jelenik meg a kijelzőn néhány másodpercig, majd ismét a program időtartama jelenik meg.

Ezt az opciót a program beállítása után kell kiválasztani még azelőtt, hogy megnyomná a **8** gombot.

A késleltetési időtartamot bármikor törölheti vagy módosíthatja a **8** gomb megnyomása előtt.

A késleltetett start kiválasztása:

1. Állítsa be a programot és a kívánt opciókat.
2. Válassza ki a késleltetett indítást a **7** gomb megnyomásával.
3. Nyomja meg a **8** gombot:
 - A gép megkezdí az óránkénti visszaszámlálást.
 - A program a kiválasztott késleltetés letele után elindul.

A késleltetett indítás elvetése a **8** gomb megnyomása után:

1. A **8** gomb megnyomásával állítsa SZÜNET üzemmódba a mosógépet.
2. Nyomja meg a **7** gombot egyszer, amíg a  felirat meg nem jelenik a kijelzőn
3. A program elindításához nyomja meg ismét a **8** gombot.

Fontos A beállított késleltetési idő hossza csak a mosási program ismételt kiválasztása után módosítható.

A Késleltetett indítás opció **nem** választható az **ÜRÍTÉS** programmal együtt.

A program indítása az 8 gomb megnyomásával

A kiválasztott program elindításához nyomja meg a **8** gombot, a **8** gomb zöld jelzőfénye nem villog tovább. A **2.8** ikon megjelenik a kijelzőn, jelezve, hogy a készülék megkezdte az üzemelést, és az ajtó zárva van.

Egy futó program félbeszakításához nyomja meg az **8** gombot: a zöld jelzőfény villogni kezd.

A programnak arról a pontról való újraindításához, ahol félbeszakadt, nyomja meg újra az **8** gombot. Ha késleltetett indítást állított be, a mosógép megkezdí a visszaszámlálást. Ha helytelen opciót választott, a **8** gomb **piros** jelzőfénye 3-szor felvillan, és néhány másodpercig az **Err** üzenet látható a kijelzőn.

Az Időkezelés opció kiválasztása a 9 gomb megnyomásával

Ezeknek a gomboknak az ismételt megnyomásával a mosási ciklus időtartama növelhető vagy csökkenthető. A **2.10** ikon megjelenik a kijelzőn, jelezve a kiválasztott szennyezettségi szintet. Ez az opció csak **Pamut**, **Műszál** és **Kímélő** programokkal áll rendelkezésre.

Szennyezettségi szint	Ikon	Textil típusa
Intenzív		Erősen szennyezett darabokhoz
Normál		Normál mértékben szennyezett darabokhoz
Napi		Mérsékelt szennyezett darabokhoz
Enyhe		Enyhén szennyezett darabokhoz
Gyors		Nagyon enyhén szennyezett darabokhoz
Szupergyors ¹⁾		Rövid ideig használt vagy viselt darabokhoz
Frissítés ¹⁾		Csak a ruhák felfrissítéséhez
Szuper frissítés ¹⁾		Csak nagyon kevés ruhadarab felfrissítésére

1) Javasoljuk, hogy csökkentse a töltet méretét (lásd a Mosási programok táblázatot).

2) Az opció kiválasztásakor a megfelelő ikon megjelenik egy rövid ideig, majd eltűnik.

Opció vagy futó program módosítása

Bármely opció megváltoztatható azelőtt, hogy a program végrehajtaná azokat. Bármilyen változtatás előtt először a **8** gomb megnyomásával SZÜNET üzemmódba kell állítani a készüléket (ha módosítani kívánja az

Időkezelés opciót, törölnie kell a futó programot, és újra el kell végeznie a kiválasztást). Egy már beindult programot csak úgy lehet megváltoztatni, hogyha újra beállítja azt. Fordítsa a programkapcsolót  állásba, majd az új programnak megfelelő állásba. Indítsa el az új programot az **8** gomb ismételt megnyomásával. A dobban lévő mosóvíz nem ürül ki.

Program megszakítása

Egy futó program félbeszakításához nyomja meg az **8** gombot, a megfelelő zöld jelzőfény villogni kezd.

A program **újraindításához** nyomja meg újra ugyanezt a gombot.

Program törlése

Forgassa a programkapcsolót  állásba a folyamatban lévő program törléséhez. Most már kiválaszthat egy új programot.

Az ajtó kinyitása

Miután a program elindult (vagy a késleltetési idő alatt), az ajtó zárva van, ha muszáj kinyitnia azt, először SZÜNET helyzetbe kell állítania a mosógépet a **8** gomb megnyomásával. Ha a **2.8** ikon eltűnik néhány perc múlva, az ajtó kinyitható.

Ha a **2.8** ikon nem tűnik el, ez azt jelenti, hogy a gép már a melegítési fázisban van, vagy hogy a víz szintje túl magas. Ne próbálja meg erőltetni az ajtót.

Ha ki kell nyitnia az ajtót, de ez már nem lehetséges, a programkapcsolót  állásba forgatva kapcsolja ki a gépet. Néhány perc

elteltével kinyithatja az ajtót **(ügyeljen a víz szintjére és hőmérsékletére!)**.

Az ajtó bezárása után ismét ki kell választania a programot és az opciókat, majd meg kell nyomnia az **8** gombot

A program végén

A mosógép automatikusan leáll. Három villogó nulla (**0.00**) jelenik meg a kijelzőn, a **8** gomb jelzőfénye pedig kialszik. Néhány hangjelzés hallható néhány percig.

Ha olyan program vagy opció van kiválasztva, amely úgy fejeződik be, hogy a víz még a dobban marad, a **2.8** ikon továbbra is látható a kijelzőn, hogy jelezze, az ajtó kinyitása előtt le kell eresztetni a vizet.

Az alábbi utasításokat követve ürítse ki a vizet:

1. Forgassa a programkapcsolót  állásba.
2. Válassza az ürítési vagy a centrifugálási programot.
3. Csökkentse a megfelelő gombok megnyomásával a centrifugálási sebességet, ha szükséges.
4. Nyomja meg az **8** gombot.

A program végén a **2.8** ikon eltűnik, és az ajtó kinyitható. Forgassa a programkapcsolót  állásba a mosógép kikapcsolásához.

Szedje ki a ruhákat a dobból, és alaposan ellenőrizze, hogy a dob üres-e. Ha nem kíván további mosást végezni, zárja el a vízcsapot. Hagyja nyitva az ajtót, nehogy penész vagy kellemetlen szagok keletkezzenek.

Készenlét : Miután a program befejeződött, néhány másodperc elteltével az energiatakarékos rendszer bekapcsol. A kijelző fényereje

lecsökken. Bármely gombot megnyomva a készülék kilép az energiatakarékos állapotból.

Hasznos javaslatok és tanácsok

A mosnivaló szétválogatása

Kövesse az egyes ruhaneműn található mosási útmutatást és a gyártó cég mosási útmutatásait. A következők szerint különítse el a ruhaneműket: fehér, színes, műszál, kényes és gyapjúruhák.

Teendők a ruhaneműk behelyezése előtt

Ne mossa együtt a fehér és a színes ruhákat; a fehér ruhák a mosás során elveszíthetik "fehérségüket".

A színes új ruhák az első mosásnál engedhetik a színüket, ezért célszerű az első alkalommal elkülönítve mosni őket.

Gombolja be a párnahuzatokat, húzza össze a cipzárat, kapcsolja be a kapcsokat. Az öveket és a hosszú szalagokat kösse össze. Mosás előtt távolítsa el a makacs foltokat. A különösen piszkos helyeket esetleg valamilyen speciális mosószerrel dörzsölje át.

A függönyöket különös óvatossággal kezelje. Vegye le róluk a kapcsokat, vagy zsákban, hálóban mossa őket.

Foltok eltávolítása

Előfordulhat, hogy a makacs foltokat nem lehet csak vízzel és mosószerrel eltávolítani. Célszerű a mosás előtt külön kezelésnek alávetni őket.

Vér: a még friss foltot hideg vízzel mossa.

Ha a folt már megszáradt, áztassa be a ruhát éjszakára speciális mosószert tartalmazó vízbe, majd dörzsölje át benne.

Olajfeszék: nedvesítse meg a foltot mosóbenzinnel, majd puha ruhára helyezve itassa fel; ismételje meg többször a műveletet.

Megszáradt zsírfolt: nedvesítse meg terpentinnel a foltot, majd puha felületre helyezve ujjbegyével, egy pamutanyag segítségével itassa fel.

Rozsdafolt: melegen oldott oxálsóval vagy valamilyen hideg rozsdatisztítóval kezelje.

Bánjon óvatosan a régebbi keletű rozsdafoltokkal, mert azok már megtámadták a cellulózszerkezetet, így az anyag könnyen kilyukadhat.

Penészfolt: fehérítőszerrel tisztítsa, melyet alapos öblítés kövessen. Ily módon csak a fehér, illetve a klórra nem érzékeny színes ruhaneműk tisztíthatók.

Fű: mosószerrel kissé kenje be az anyagot, majd kezelje hígított hipoklorittal (csak a klórral szemben ellenálló fehér és színes ruhaneműk esetében).

Golyóstoll és ragasztó: nedvesítse meg a foltot acetonnal ¹⁾, majd puha ruhára helyezve itassa fel; ismételje meg.

Rúzs: a fentiek szerint nedvesítse meg a foltot acetonnal, majd kezelje alkohollal. Az esetlegesen megmaradó nyomokat hipoklorittal tüntesse el.

Vörösbor: hagyja mosószeres vízben ázni, majd ecet- vagy citromsavval kezelje a foltot, végül öblítse ki. Az esetlegesen megmaradó nyomokat hipoklorittal tüntesse el.

Tinta: a tinta összetételétől függően nedvesítse be előbb acetonnal ¹⁾, majd ecetsavval; a fehér ruhaneműn esetlegesen visszamaradó nyomokat hipoklorittal tisztítsa meg, majd jól öblítse át.

Kátrányfolt: előbb folttisztítóval, alkohollal vagy benzinnel kezelje, majd a végén tisztítópasztával dörzsölje át.

Mosószeres és adalékanyagok

A mosás minősége a mosószer kiválasztásától és helyes adagolásától függ. A helyes adagolás a pazarlás elkerülését és a környezet védelmét jelenti.

Annak ellenére, hogy a mosószeres biodegradálissak, olyan elemeket is tartalmaznak, amelyek károsítják a természet kényes ökológiai egyensúlyát.

A mosószer kiválasztása függ az anyag fajtájától (kényes, gyapjú, pamut stb.), színétől, a mosás hőfokától és a szennyezettség mértékétől.

Ehhez a mosógéphez valamennyi forgalomban lévő mosószer felhasználható:

- mosópor valamennyi anyagtipushoz
- mosópor finomtextil (max. 60°C-os) és gyapjú mosáshoz
- folyékony mosószeres valamennyi anyagfajtahoz, elsősorban az alacsony hőfokú (max. 60°C-os) programokhoz, illetve a csak gyapjú mosására szolgáló speciális mosószeresek.

A mosószert és az esetlegesen alkalmazott adalékanyagokat a mosásprogram kezdete előtt kell a megfelelő rekeszbe önteni.

Ha folyékony mosószert használ, előmosás nélküli programot kell választania.

A készülék átforgató rendszere a koncentrált mosószeresek optimális felhasználását teszi lehetővé.

Az adalékanyagok mennyiségének megválasztásához kövesse a gyártó útmutatásait, és semmiképpen **ne lépje túl a mosószer-adagoló rekeszben látott "MAX" jelölést**.

A felhasznált mosószer mennyisége

A mosószer fajtája és mennyisége a szövet típusától, a mosásra váró ruha mennyiségétől, a szennyezettség fokától és a felhasznált víz keménységétől függ.

Kövesse a gyártó cég útmutatásait a mosószer mennyiségének megválasztásánál.

A megadottnál kevesebb mosószert használjon, amikor:

- kevés ruhaneműt mos
- a ruhanemű csak kissé szennyezett
- a mosás során nagy hab képződik.

Vízkeménységi fok

A víz keménységét az ún. keménységi szint szerint osztályozzák. Erre vonatkozó információt az adott vízműtől vagy az illetékes ön-

1) Műselymet ne tisztítson acetonnal

kormányzattól lehet kérni. Ha víz keménységi foka közepes vagy magas, javasoljuk, hogy töltsön be vízlágyítót, mindig a gyártó utasí-

tásait követve. Amikor a keménységi fok alacsony, állítsa be újra a mosószer mennyiségét.

Mosási programok

Program Maximális és minimális hőmérséklet Ciklus leírása Maximális centrifugálási sebesség Maximális ruhatöltet Ruhanemű típusa	Opciók	Mosószer Rekesz
PAMUT 90° - Hideg Főmosás – öblítések Maximális centrifugálási sebesség: 1400 ford./perc Max. töltet: 7 kg – Féltöltet: 3,5 kg ¹⁾ Fehér és színes pamut esetén (közepesen szennyezett ruhadarabok).	CENTRIFUGÁLÁSI SEBESSÉG CSÖKKENTÉSE, NINCS CENTRIFUGÁLÁS, ÖBLÍTŐSTOP, HALK CIKLUS, ELŐMOSÁS ²⁾ , EXTRA ÖBLÍTÉS, IDŐKEZELŐ	  
MŰSZÁL 60° – Hideg Főmosás – öblítések Maximális centrifugálási sebesség: 900 ford./perc Max. töltet: 3,5 kg – Féltöltet: 2 kg ¹⁾ Műszálás vagy kevertszálás szövetek: alsónemű, színes ruhadarabok, mérettartó ingek, blúzok.	CENTRIFUGÁLÁSI SEBESSÉG CSÖKKENTÉSE, NINCS CENTRIFUGÁLÁS, ÖBLÍTŐSTOP, HALK CIKLUS, ELŐMOSÁS ²⁾ , EXTRA ÖBLÍTÉS, IDŐKEZELŐ	  
KIMÉLŐ 40° – Hideg Főmosás – öblítések Maximális centrifugálási sebesség: 700 ford./perc Max. töltet: 3,5 kg – Féltöltet: 2 kg ¹⁾ Kényes szövetek: akril, viszkóz, poliészter.	CENTRIFUGÁLÁSI SEBESSÉG CSÖKKENTÉSE, NINCS CENTRIFUGÁLÁS, ÖBLÍTŐSTOP, HALK CIKLUS, ELŐMOSÁS ²⁾ , EXTRA ÖBLÍTÉS, IDŐKEZELŐ	  
GYAPJÚ / KÉZI MOSÁS   40° – Hideg Főmosás – öblítések Maximális centrifugálási sebesség: 1000 ford./perc Max. töltet: 2 kg Mosási program gépben mosható gyapjúhoz, valamint kézzel mosható gyapjúhoz és kézzel mosható jelzéssel ellátott kényes szövetekhez. Megjegyzés: Az egyedüli vagy nagy tömegű ruhadarabok kiegyensúlyozatlanságot okozhatnak. Ha a készülék nem hajtja végre az utolsó centrifugálási fázist, tegyen be további darabokat, vagy ossza el újra a töltetet kézzel, majd válassza ki a centrifugálási programot.	CENTRIFUGÁLÁSI SEBESSÉG CSÖKKENTÉSE, NINCS CENTRIFUGÁLÁS, ÖBLÍTŐSTOP, HALK CIKLUS	 

Program Maximális és minimális hőmérséklet Ciklus leírása Maximális centrifugálási sebesség Maximális ruhatöltet Ruhanemű típusa	Opciók	Mosószer Rekesz
FEHÉRNEMŰ 40° – Hideg Főmosás – öblítések Maximális centrifugálási sebesség: 1000 ford./perc Max. töltet: 2 kg A program nagyon kényes ruhadarabok, például fehérnemű, melltartó és alsónemű számára alkalmas. A maximális centrifugálási sebesség automatikusan csökken.	CENTRIFUGÁLÁSI SEBESSÉG CSÖKKENTÉSE, NINCS CENTRIFUGÁLÁS, ÖBLÍTŐSTOP, HALK CIKLUS	
ÖBLÍTÉS Öblítés – Hosszú centrifugálás Maximális centrifugálási sebesség: 1400 ford./perc Max. töltet: 7 kg Ezzel a programmal kiöblítheti és centrifugálhatja a kézzel mosott pamut ruhaneműket. Az öblítés hatékonyságának növeléséhez válassza az EXTRA ÖBLÍTÉS opciót. Ekkor a mosógép további öblítéseket végez.	CENTRIFUGÁLÁSI SEBESSÉG CSÖKKENTÉSE, NINCS CENTRIFUGÁLÁS, ÖBLÍTŐSTOP, HALK CIKLUS, EXTRA ÖBLÍTÉS	
SZIVATTYÚZÁS Víz leeresztése Max. töltet: 7 kg Az öblítőstop és az éjszakai program esetén az utolsó öblítővíz leeresztésére szolgál.		
CENTRIFUGÁLÁS Szivattyúzás és hosszú centrifugálás Maximális centrifugálási sebesség: 1400 ford./perc Max. töltet: 7 kg Külön centrifugálás kézzel mosott ruhaneműk számára és olyan programokhoz, amelyek tartalmazzák az „Öblítőstop” és „Éjszakai ciklus” opciót. A megfelelő gomb megnyomásával kiválaszthatja a ruhatípusnak megfelelő centrifugálási sebességet.	CENTRIFUGÁLÁS SEBESSÉGÉNEK CSÖKKENTÉSE	
TAKARÉKOS PAMUT 90° -40° Főmosás – öblítések Maximális centrifugálási sebesség: 1400 ford./perc Max. töltet: 7 kg Fehér és színtartó pamut Ez a program enyhén vagy normál mértékben szennyezett pamut ruhadarabokhoz választható. A mosás alacsonyabb hőmérsékleten történik, a mosás időtartama pedig meghosszabbodik. Ez lehetővé teszi a jó mosási hatékonyság elérését energiatakarékosság mellett.	CENTRIFUGÁLÁSI SEBESSÉG CSÖKKENTÉSE, NINCS CENTRIFUGÁLÁS, ÖBLÍTŐSTOP, HALK CIKLUS, ELŐMOSÁS ²⁾ , EXTRA ÖBLÍTÉS	
TAKARÓ 40°-30° Főmosás – öblítések Maximális centrifugálási sebesség: 700 ford./perc Max. töltet: 2,5 kg Speciális program egy egyszemélyes mosható szintetikus műszál takaró vagy dűftin mosásához.	CENTRIFUGÁLÁSI SEBESSÉG CSÖKKENTÉSE, NINCS CENTRIFUGÁLÁS	

Program Maximális és minimális hőmérséklet Ciklus leírása Maximális centrifugálási sebesség Maximális ruhatöltet Ruhanemű típusa	Opciók	Mosószer Rekesz
BABA 40° – Hideg Főmosás – öblítések Maximális centrifugálási sebesség: 700 ford./perc Max. töltet: 2 kg Extra kímélő program sokszínű vagy speciális szövésű csecsemőruházathoz.	CENTRIFUGÁLÁSI SEBESSÉG CSÖKKENTÉSE, NINCS CENTRIFUGÁLÁS, ÖBLÍTŐSTOP, HALK CIKLUS, ELŐMOSÁS ²⁾ , EXTRA ÖBLÍTÉS	
14 MIN. 30° Főmosás – öblítések Maximális centrifugálási sebesség: 700 ford./perc Max. töltet: 2 kg Rövid mosási ciklus, ideális a csak felfrissítést igénylő ruhaneműhöz.	CENTRIFUGÁLÁSI SEBESSÉG CSÖKKENTÉSE, NINCS CENTRIFUGÁLÁS, ÖBLÍTŐSTOP	
SPORT LIGHT 30° Főmosás – öblítések Maximális centrifugálási sebesség: 700 ford./perc Max. töltet: 2,5 kg Rövid program enyhén szennyezett kevertszálas sportruhákhoz.	CENTRIFUGÁLÁSI SEBESSÉG CSÖKKENTÉSE, NINCS CENTRIFUGÁLÁS	
COOL CEAN Hideg Főmosás – öblítések Maximális centrifugálási sebesség: 1200 ford./perc Max. töltet: 3 kg Fokozottan energiatakarékos hideg mosási program enyhén szennyezett, pamut, szintetikus anyagból készült vagy kevertszálas anyagokhoz. Ehhez a programhoz olyan mosóport kell használni, amely már hideg vízben hatékony. Tanács : 6°C-nál alacsonyabb beömlő vízhőmérséklet esetén a készülék egy rövid felmelegítést végez. A mosószer a mellékelt vagy egy megfelelő mosószer-adagoló kupakkal kell használni (a mosószer gyártója által ajánlott mosószer mennyiséget használja).	CENTRIFUGÁLÁSI SEBESSÉG CSÖKKENTÉSE, NINCS CENTRIFUGÁLÁS, ÖBLÍTŐSTOP, EXTRA ÖBLÍTÉS	
 /KI Az éppen folyamatban lévő program töréséhez vagy a gép kikapcsolásához.		

- 1) Ha a **9** gomb megnyomásával a Gyors vagy a Szupergyors opciót választja, javasoljuk, hogy a táblázat alapján csökkentse a maximális töltetet. A teljes töltetet is választhatja, de a tisztítási eredmény nem lesz tökéletes. Ha a Frissítés vagy a Szuper frissítés opciót választja, a töltet méretének további csökkentését ajánljuk.
- 2) Ha folyékony mosószerrel használja, ELŐMOSÁS nélküli programot kell választania.

Ápolás és tisztítás

 **Vigyázat** Le kell választania a készüléket az elektromos hálózatról, mielőtt bármilyen tisztítási vagy karbantartási munkát végezne.

Vízkötenítés

A használt víz rendszerint tartalmaz vízkövet. Jó elképzelés az, ha időközönként vízlágyítószerrel használja a mosógépben. Alkalmazza

ezt bármilyen ruhanemű mosása nélkül, és a vízlágyító gyártójának útmutatásai szerint. Ez segíteni fog a vízkőlerakódások kialakulásának megelőzésében.

Minden mosás után

Hagyja egy ideig nyitva az ajtót. Ez segít megelőzni a penészesedést és a kellemetlen szagok kialakulását a készülék belsejében. Ha a mosás után az ajtót nyitva hagyja, azzal az ajtó tömítés védelmét is elősegíti.

Karbantartási mosás

Alacsony hőmérsékletű mosásokkal lehetséges a dob belsejében lévő maradványlerakódások eltávolítása.

Javasoljuk, hogy rendszeresen végezzen karbantartási mosást.

Karbantartási mosás futtatása:

- A dobban nem lehet semmilyen ruhanemű.
- Válassza ki a legmelegebb pamutmosási programot.
- Normál mennyiségű mosószert használjon, ami biológiai tulajdonságokkal rendelkező por legyen.

Külső tisztítás

A készülék külső felületét csak vízzel és szappannal tisztítsa meg, majd törölje alaposan szárazra.

Fontos A készülékház tisztításához ne használjon alkoholt, oldószert vagy más hasonló terméket.

A mosószertartó tisztítása

A mosószertartót rendszeresen tisztítani kell. A mosópor és az adalékanyagok adagolófiókját rendszeresen tisztítani kell.

A reteszt lefele nyomva és a fiókot kifelé húzva vegye ki a mosószertartót.

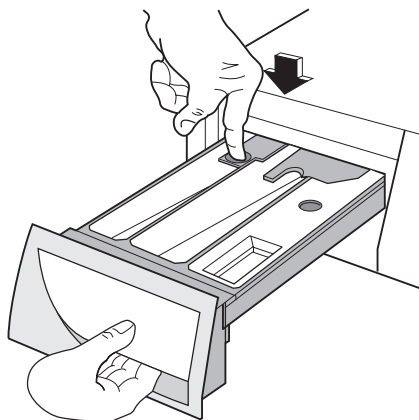

Mossa le csap alatt, hogy eltávolítsa az esetleges mosópor-lerakódásokat.

A tisztítás megkönnyítése érdekében az adalékszereknek fenntartott rekesz felső része kivehető. Mossa le az összes részt vízzel.

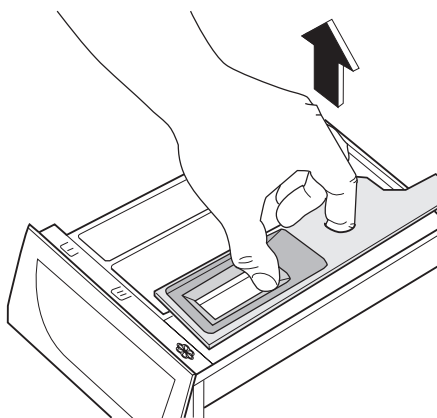

A mosószertartó rekeszt kefével tisztítsa meg.

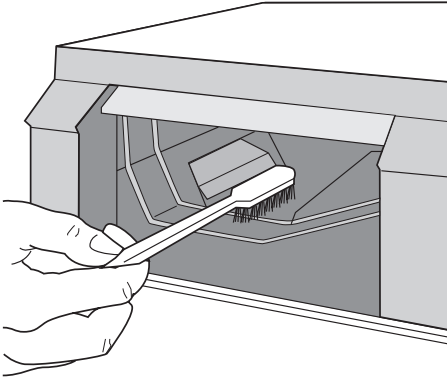

Mosódob

Rozsdásodások alakulhatnak ki a dobben a mosnivalóval bekerülő korrozív hatású tárgyak vagy a vasat tartalmazó csapvíz miatt.

Fontos Ne tisztítsa a mosódobot savas vízkőmentesítő szerrel, klórtartalmú sűrűsítőszerekkel vagy acélgypattal.

1. A dobben lévő rozsdásodásokat rozsdamentes acél tisztítására alkalmas tisztítószerekkel távolítsa el.
2. Futtasson le egy mosási ciklust ruhanevel, hogy eltávolítsa a tisztítószerek esetleges maradványait.
Program: Rövid pamut program maximális hőmérsékleten, és töltsön be kb. 1/4 mérőpohár mosószert.

Az ajtó tömítése

Időről időre ellenőrizze az ajtó körüli tömítést, és vegyen ki minden dolgot a mélyedésekből.

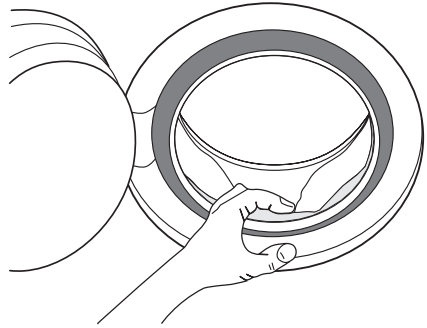

Üritőszivattyú

A szivattyút rendszeresen ellenőrizni kell, és különösen, ha

- a készülék nem üríti ki a vizet, és/vagy nem centrifugál;
- a készülékből furcsa zaj hallható a víz ürítése közben, mely a kivezető szivattyút elzáró tárgyak jelenlétének tudható be, mint biztosítótűk, érmék stb.
- probléma merül fel a vízleeresztésnél (további részletekért lásd a "Mit tegyek, ha..." részt).

! **Vigyázat** A szivattyúajtó kinyitása előtt kapcsolja ki a készüléket, és húzza ki a tápkábelt a fali csatlakozóaljzatból.

A következők szerint járjon el:

1. Húzza ki a csatlakozódugót a csatlakozóaljzatból.
2. Szükség esetén várja meg, amíg a víz kihűl.
3. Nyissa ki a szivattyúnál lévő ajtót.

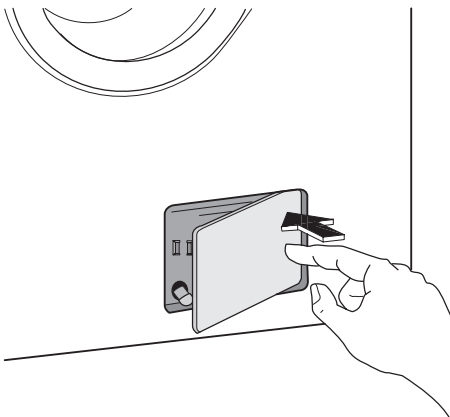

4. Helyezzen egy edényt a szivattyú közélébe, amelybe a gépből távozó víz folyhat.
5. Húzza ki a tartalék vízvezető csövet, tegye az edénybe, és vegye le róla a dugót.

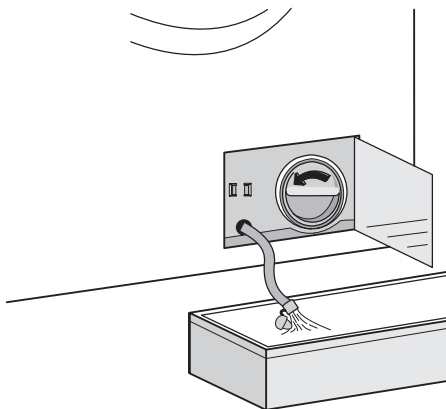

6. Amikor már nem folyik belőle víz, csavarja le a szivattyú fedelét az óramutató járásával ellentétes irányba forgatva, és vegye ki a szűrőt. Szükség esetén használjon egy fogót. Tartson kéznél egy rongyot, amivel felitathatja a vizet, amely a fedél eltávolításakor távozhat a gépből. Tisztítsa meg a szűrőt folyó víz alatt, hogy eltávolítson belőle minden szöszet.
7. Távolítsa el a szivattyúházból és a szivattyú lapátkerekéről az idegen tárgyakat és szöszöket.

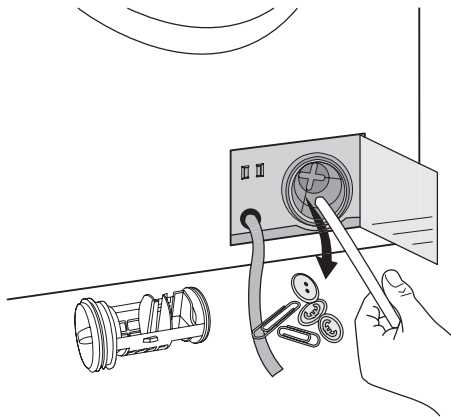

8. Figyelmesen ellenőrizze, hogy a szivattyú lapátkereke forog-e (szaggatottan forog). Ha nem forog, lépjen kapcsolatba a szervizközpontjával.

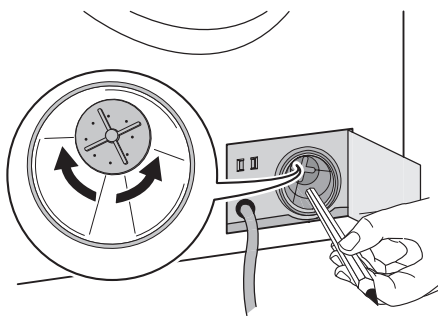

9. Tegye vissza a dugót a szivattyú tartalék kivezető csövére, majd helyezze vissza a helyére a csövet.
10. Helyezze vissza a szűrőt a szivattyúba a speciális vezetőhüvelybe. Jól csavarja vissza a szivattyú fedelét az óramutató járásával megegyező irányba forgatva.

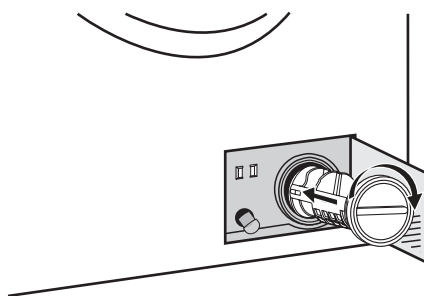

11. Csukja be a szivattyúajtót.

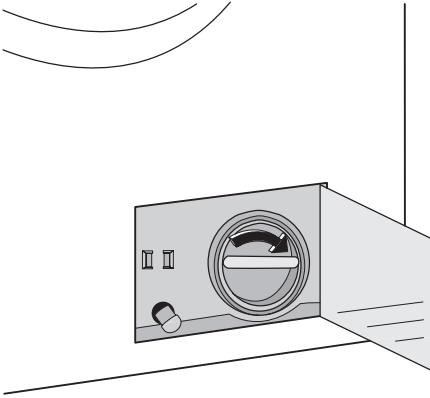

Vigyázat

Amikor a készülék használatban van, a kiválasztott programtól függően, forró víz lehet a szivattyúban.

Soha ne távolítsa el a szivattyú fedelét mosási ciklus alatt, mindig várjon, amíg a készülék befejezte a ciklust, és üres. Amikor visszahelyezi a szivattyú fedelét, győződjön meg arról, hogy megfelelően rászorította, nem szivárog, és kisgyermek nem tudja eltávolítani.

A vízvezető szűrők tisztítása

Ha azt észleli, hogy a mosógép nem vesz fel vizet a mosáshoz, ellenőrizze, hogy nem záródott-e el a befolyócső szűrője.

1. Zárja el a vízcsapot.
2. Csavarja le a befolyócsövet.
3. Tisztítsa meg a csőben lévő szűrőt egy kemény sörtéjű kefével.

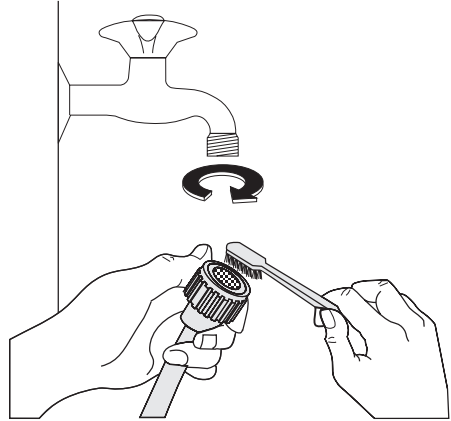

4. Csavarja vissza a csövet a csapra.
5. Csavarja le a csövet a gépről. Tartson a közelben egy törlőruhát, mert némi víz kifolyhat.
6. Tisztítsa meg a szelepből lévő szűrőt egy kemény sörtéjű kefével vagy egy ruhadarabbal.

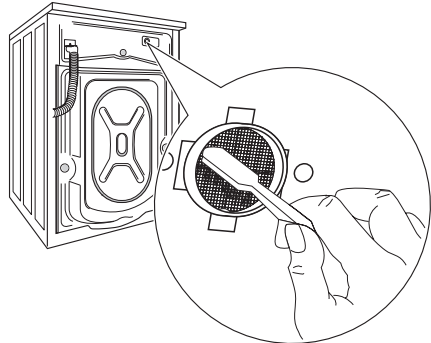

7. Csavarja vissza a csövet a gépre, és ügyeljen arra, hogy a csatlakozás szoros legyen.
8. Nyissa ki a vízcsapot.

Víz kiürítése szükség esetén

Ha a gép nem üríti ki a vizet, a következőket kell tenni:

1. Húzza ki a dugót a konnektorból.
2. Zárja el a vízcsapot.
3. Szükség esetén várja meg, amíg a mosóvíz kihűl.
4. Nyissa ki a szivattyúnál lévő ajtót.

5. Tegyen egy tálat a padlóra. Távolítsa el a vészürítő dugaszt a szűrőből. A víz a gravitáció miatt belefolyik az edénybe. Amikor az edény megtelik, illessze vissza a dugaszt a szűrőre. Ürítse ki az edényt. Addig ismételje ezt az eljárást, amíg még folyik víz a gépből.
 6. Ha szükséges, a fent leírt módon tisztítsa meg a szivattyút.
 7. Csavarja vissza a szivattyút, és csukja be az ajtót.
1. Húzza ki a dugót a konnektorból.
 2. Zárja el a vízcsapot.
 3. Csavarja le a befolyócsövet.
 4. Helyezze a befolyócső végét a padlózatra elhelyezett edénybe, nyissa ki a szűrő vészürítő kupakját, és hagyja kifolyni a vizet.
 5. Illessze vissza a vészürítő dugaszt a szűrőbe, és csavarja vissza a befolyócsövet.
 6. Amikor újra használni kívánja a gépet, győződjön meg arról, hogy a környezeti hőmérséklet meghaladja a 0 °C-ot.

Fagyveszély

Ha a gépet olyan helyen állították fel, ahol a hőmérséklet 0 °C alá süllyedhet, a következők szerint járjon el:

Mit tegyek, ha...

Bizonyos problémák az egyszerű karbantartás hiánya vagy mulasztások miatt következnek be, ezek szerelő kihívása nélkül is könnyen orvosolhatók. Kérjük, a helyi szerviz megkeresése előtt végezze el az alább felsorolt ellenőrzéseket.

Előfordulhat, hogy a gép működése közben a **8** gomb **piros** jelzőfénye villogni kezd, és a következő riasztási kódok egyike megjelenik a kijelzőn, és hangjelzés hallható 20 másodpercenként, jelezve, hogy a gép nem működik:

- **E10** : baj van a vízellátással.
- **E20** : baj van a víz elvezetésével.
- **E40** : nyitva az ajtó.

A probléma megszüntetését követően nyomja meg az **8** gombot a program újraindításához. Ha a probléma az összes ellenőrzés után is fennáll, forduljon a lakhelye szerinti szakszervizhez.

Hibajelenség	Lehetséges ok/megoldás
A mosógép nem indul el:	<p>Az ajtó nincs becsukva. E40</p> <ul style="list-style-type: none"> • Zárja be jól az ajtót. <p>A hálózati kábel csatlakozódugója nincs megfelelően csatlakoztatva a hálózati aljzatba.</p> <ul style="list-style-type: none"> • Dugja a csatlakozódugaszt a hálózati aljzatba. <p>Nincs feszültség a hálózati aljzatban.</p> <ul style="list-style-type: none"> • Ellenőrizze lakásában az elektromos hálózatot. <p>A főbiztosíték kiégett.</p> <ul style="list-style-type: none"> • Cserélje ki a biztosítékot. <p>A programkapcsoló nincs a megfelelő pozícióban és a 8 gombot nem nyomta meg.</p> <ul style="list-style-type: none"> • Forgassa el a programkapcsolót, és nyomja meg újra a 8 gombot. <p>Késleltetett indítás van beállítva.</p> <ul style="list-style-type: none"> • Ha a ruhaneműt azonnal ki kell mosni, törölje a késleltetett indítást. • A Gyermekbiztonsági zár be van kapcsolva. • Kapcsolja ki a Gyermekbiztonsági zárat.

Hibajelenség	Lehetséges ok/megoldás
A gép nem tölt be vizet:	<p>A vízcsap zárva van. E10</p> <ul style="list-style-type: none"> Nyissa ki a vízcsapot. <p>A befolyócső összenyomódott vagy megtört. E10</p> <ul style="list-style-type: none"> Ellenőrizze a befolyócső csatlakozását. <p>Eltömődött a befolyócső szűrője. E10</p> <ul style="list-style-type: none"> Tisztítsa meg a befolyócső szűrőjét. <p>Az ajtó nincs jól becsukva. E40</p> <ul style="list-style-type: none"> Zárja be jól az ajtót.
A készülék betölti a vizet, de rögtön ki is üríti:	<p>A kifolyócső vége túl alacsonyan van.</p> <ul style="list-style-type: none"> Olvassa el «A víz leeresztése» fejezet ide vonatkozó bekezdését.
A gép nem ereszt le a vizet, és/vagy nem centrifugál:	<p>A kifolyócső összenyomódott vagy megtört. E20</p> <ul style="list-style-type: none"> Ellenőrizze a kifolyócső csatlakozását. <p>Eldugult a leeresztő szűrője. E20</p> <ul style="list-style-type: none"> Tisztítsa meg a lefolyószűrőt. <p>Olyan opciót vagy programot választott, melynek végén a víz a dobban marad, vagy amely az összes centrifugálási fázist mellőzi.</p> <ul style="list-style-type: none"> Válassza a vízleeresztés vagy a centrifugálás programot. <p>A ruhanemű eloszlása a dobban nem egyenletes.</p> <ul style="list-style-type: none"> Rendezze át a ruhaneműt.
Víz van a padlón:	<p>Túl sok mosószert vagy nem megfelelő mosószert (túl sok hab keletkezik) használt a mosáshoz .</p> <ul style="list-style-type: none"> Csökkentse a mosószert mennyiségét, vagy használjon másikat. <p>Ellenőrizze, hogy a befolyócső valamelyik illesztésnél nem szivárogo-e. Ezt nem mindig lehet könnyen meglátni, mivel a víz a csövön folyik le; ellenőrizze, hogy nem párá-e.</p> <ul style="list-style-type: none"> Ellenőrizze a befolyócső csatlakozását. <p>A befolyócső vagy a kifolyócső megsérült.</p> <ul style="list-style-type: none"> Cserélje ki egy újjal. <p>A vészleeresztő csőre nem tették vissza a dugót, vagy a szűrőt nem megfelelően csavarták be a tisztítás után.</p> <ul style="list-style-type: none"> Tegye vissza a kupakot a vészürítő csőre, vagy csavarja be teljesen a szűrőt.
A mosás eredménye nem ki-elégítő:	<p>Túl kevés vagy nem megfelelő mosószert használt.</p> <ul style="list-style-type: none"> Növelje a mosószert mennyiségét, vagy használjon másikat. <p>Mosás előtt nem kezelte a makacs foltokat.</p> <ul style="list-style-type: none"> A makacs foltok kezelésére használjon a kereskedelemben kapható termékeket. <p>Nem a megfelelő hőmérsékletet választotta ki.</p> <ul style="list-style-type: none"> Ellenőrizze, hogy a megfelelő hőmérsékletet választotta-e. <p>Túl sok ruhát tett a készülékbe.</p> <ul style="list-style-type: none"> Csökkentse a ruhatöletet.
Nem nyílik ki az ajtó:	<p>A program még mindig fut.</p> <ul style="list-style-type: none"> Várja meg a mosási ciklus végét. <p>Az ajtózár még nem oldott ki.</p> <ul style="list-style-type: none"> Várjon, amíg a  fénye kialszik. <p>Víz van a dobban.</p> <ul style="list-style-type: none"> A víz kiürítéséhez válassza a szivattyúzás vagy a centrifugálás programot.

Hibajelenség	Lehetséges ok/megoldás
A gép rezgése zajos:	<p>A szállításhoz használt csavarokat és a csomagolást nem távolította el.</p> <ul style="list-style-type: none"> Ellenőrizze, hogy a készülék üzembe helyezése megfelelő-e. Nem állította be megfelelően a lábakat Ellenőrizze, hogy a készülék szintezése megfelelő-e. A ruhanemű eloszlása a dobban nem egyenletes. Rendezze át a ruhaneműt. <p>Lehet, hogy túl kevés ruhanemű van a dobban.</p> <ul style="list-style-type: none"> Helyezzen be több ruhaneműt.
Későn indul a centrifugálás, illetve a gép egyáltalán nem centrifugál:	<p>Az elektronikus kiegyensúlyozó rendszer megszakította a centrifugálást, mert a ruhanemű eloszlása a dobban nem volt egyenletes. A ruhanemű egyenletes elosztása a dob ellenkező irányba való forgatásával történik. Az egyensúly helyreállításához és a megfelelő centrifugálás beindításához lehet, hogy ezt többször meg kell ismételni. Ha a ruhanemű eloszlása 10 perc elteltével sem megfelelő a dobban, a gép nem végzi el a centrifugálást. Ebben az esetben rendezze át kézzel a ruhaneműt, és válassza ki a centrifugálás programot.</p> <ul style="list-style-type: none"> Rendezze át a ruhaneműt. <p>A töltet túl kicsi.</p> <ul style="list-style-type: none"> Tegyen be további darabokat, rendezze át kézzel a töltetet, majd válassza ki a centrifugálás programot.
A gép szokatlan zajt bocsát ki:	<p>A gépbe szerelt motor más hagyományos motortípusokhoz képest szokatlan zajt ad ki. Az új típusú motor lágyabb indítást biztosít, a ruhaneműt pedig egyenletesebben osztja el centrifugálás közben a dobban, ugyanakkor a készülék számára fokozott stabilitást nyújt.</p>
Nem látható víz a dobban:	<p>A modern technológián alapuló mosógépek rendkívül hatékonyan üzemelnek, nagyon kevés vizet használnak fel, ami a teljesítményüket nem befolyásolja.</p>

Ha nem sikerül kijavítani vagy meghatározni a problémát, forduljon szakszervízhez. A telefonálás előtt jegyezze fel a gép típusát, gyári számát és a vásárlás időpontját, mert ezeket a szakszervíz kérni fogja Öntől.

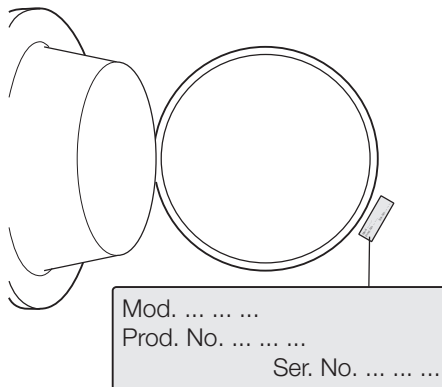

Márkajelzés	Electrolux
Forgalmazó neve	Electrolux Lehel Kft 1142 Budapest Erzsébet kir.-né útja 87
Modellnév	EWF 147540 W
	Mértékegység

Energiaosztály	(tartomány: A – G , ahol A –a leghatékonyabb és G –a legkevésbé hatékony)	A
Energiafogyasztás kWh-ban, normál, 60°C-os pamut program használatával	(a tényleges energiafogyasztás a készülék használati módjától függ)	A
Mosási hatékonyság	(tartomány: A – G , ahol A – a leghatékonyabb G – a legkevésbé hatékony)	A
Centrifugálási hatékonyság	(tartomány: A – G , ahol A – a leghatékonyabb, G – a legkevésbé hatékony)	B
Maradék nedvesség normál 60°C-os pamut programnál.	%	52
Maximális centrifugálási sebesség 60 C-os pamut programnál	ford./perc	1400
Mosási töltet normál, 60°C-os pamut program esetében	kg	7
Vízfogyasztás normál, 60°C-os pamut program esetében	liter	45
Programidő normál, 60°C-os pamut program esetében	perc	145
200 mosás átlagos éves energiafogyasztása normál, 60°C hőmérsékletű pamut program esetében	kW (becsült éves vízfogyasztás 4 tagú család esetén)	210
200 mosás átlagos éves vízfogyasztása normál 60° C hőmérsékletű pamut program esetében	liter (becsült éves vízfogyasztás 4 tagú család esetén)	9000
Mosóprogram zajszintje normál, 60°C-os pamut program esetében	dB/A	54
Centrifuga zajszintje normál, 60°C-os pamut program esetében	dB/A	78

Fogyasztási értékek

Program	Energiafogyasztás (KWh)	Vízfogyasztás (liter)	Program időtartama (perc)
Fehér pamut 90°	2.10	62	A programok időtartamára vonatkozóan, kérjük, nézze meg a kezelőpanel kijelzőjét.
Pamut 60°	1.35	58	
Pamut ECO 60° 1)	1.05	45	
Pamut 40°	0.75	58	
Műszál 40°	0.55	51	
Kímélő 40°	0.55	63	
Gyapjú/Kézi mosás 30°	0.25	58	

1) A "Pamut Eco" 60°C-on 7 kg töltettel az energiatakarékosági címkén szereplő adatok referenciaprogramja, az EGK 92/75 sz. szabványának megfelelően.

i A táblázatban látható energiafogyasztási adatok csupán tájékoztató jellegűek, azok a mosásra váró ruha mennyiségétől, típusától, a víz alaphőmérsékletétől és a környezeti hőmérséklettől függően változhatnak.

Üzembe helyezés

Kicsomagolás

Használat előtt távolítsa el a szállításhoz használt csavarokat és a csomagolóanyagot.

Javasoljuk, hogy minden szállításhoz használt eszközt őrizzen meg esetleges későbbi szállítások idejére.

1. Miután eltávolított minden csomagolást, óvatosan fektesse a gépet a hátlapjára, és távolítsa el a mosógép alján található polisztirolblokkot.

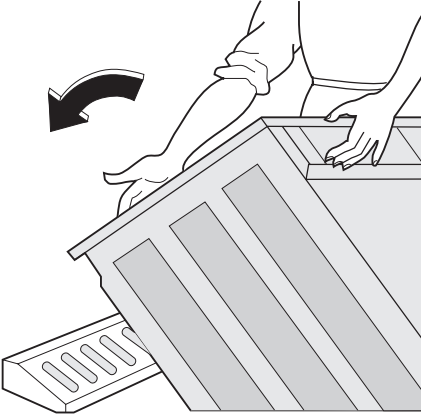

2. Vegye ki a hálózati tápkábelt, a befolyócsövet és a kifolyócsövet a készülék hátlapján lévő csőtartókból.

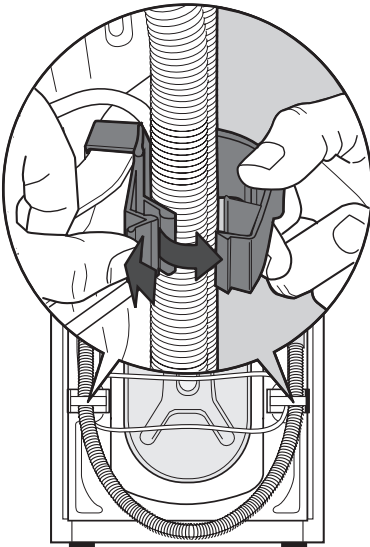

3. Csavarozza ki a három csavart.

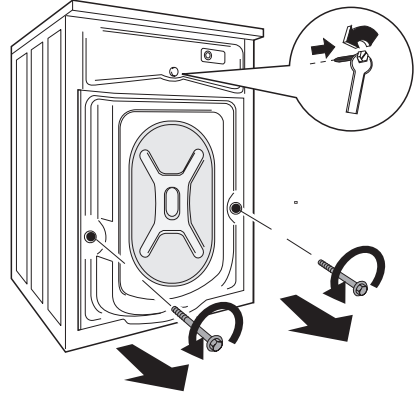

4. Csúsztassa ki az ott található műanyag távtartókat.

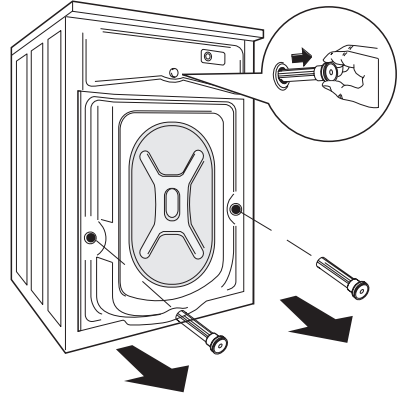

5. Nyissa ki a kerek ajtót, és távolítsa el a polisztirolelemet, amely az ajtó tömítésére van ragasztva.

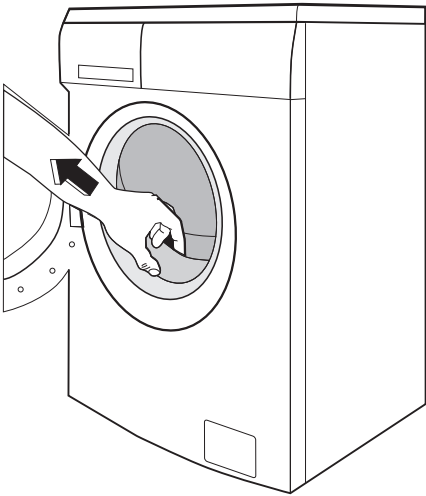

6. Dugaszolja be a kisebb felső lyukat és a két nagyot a megfelelő műanyag dugaszokkal, amelyek a kezelési kézikönyvet tartalmazó zacskóban vannak.

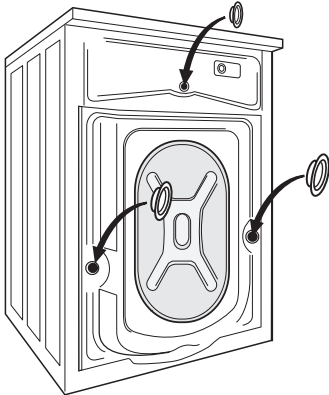

Elhelyezés

A gépet egy kemény, egyenletes padlófelületen kell elhelyezni. Győződjön meg arról, hogy a gép körül a levegő áramlását ne akadályozza szőnyeg, padlószőnyeg stb. A gépnek nem szabad a konyha falához vagy bútoraihoz érni. Vízszintezze be a mosógépet a lábak emelésével vagy lesüllyesztésével. Lehetséges, hogy nehéz a lábak beállítása, mivel önzáró anyagot tartalmaznak, de a gépnek vízszintesen és stabilan **KELL** állnia. Ha szükséges, használjon vízszintezőt a beállítás ellenőrzéséhez. Bármilyen szükséges

módosítás csőkulccsal elvégezhető. A pontos vízszintbe állítás megelőzi a vibrációt, a zajt és a készülék elmozdulását az üzemelés alatt.

- !** **Figyelem** Ne helyezzen a gép alá kartont, fát vagy hasonló anyagot a padlózat esetleges szinteltéréseinek a kiegyenlítésére.

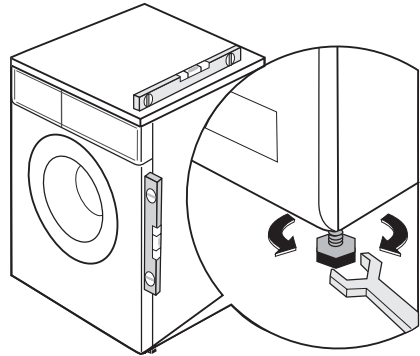

Vízellátás

- !** **Vigyázat** A készüléket a hidegvízvezetékhez kell csatlakoztatni.

1. Csatlakoztassa a készülékhez mellékelt befolyócsövet egy 3/4"-os csavarmentes csaphoz. Mindig a készülékhez mellékelt csövet használja.

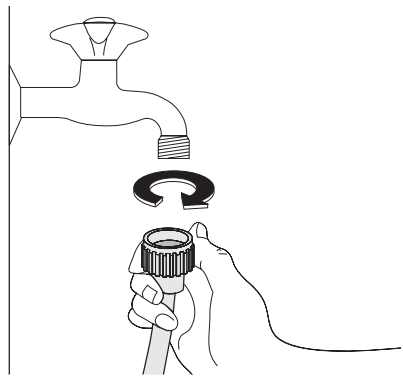

Fontos Ne használja a korábbi mosógépről származó befolyócsövet a vízvezetékhez való csatlakozásra.

2. A befolyócső másik vége, amely a géphez csatlakozik, elforgatható a képen látható módon.

Ne helyezze el a befolyócsövet lefelé. A vízcsap helyzetétől függően a csövet balra vagy jobbra szögben vezesse el.

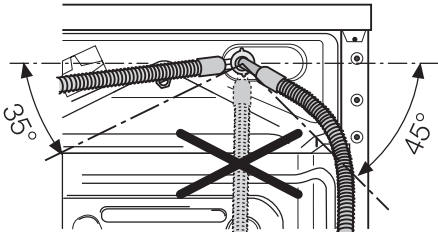

3. A szorítógyűrű meglazításával állítsa be helyesen a csövet. Miután beállította a befolyócsövet, ügyeljen arra, hogy megszorítsa ismét a szorítógyűrűt a szivárgások megelőzése érdekében.

A befolyócsövet nem szabad meghosszabbítani. Ha a cső túl rövid lenne, és nem óhajtja a csapot áthelyezni, egy másik, erre a célra szolgáló hosszabb, komplett csövet kell venni.

Fontos Ha új vagy hosszabb ideig nem használt csővezetékre kell csatlakoznia, ajánlatos egy bizonyos mennyiségű vizet áttereszteni rája, mielőtt a befolyócsövet rákötné. Ily módon a csövekben lévő esetleges lerakódások eltávolíthatók.

Vízkivezetés

A kifolyócsövet három különböző módon lehet elhelyezni.

- **A mosdókagyló szélére helyezve** a géphez mellékelt műanyag könyökcső segítségével. Ez esetben fontos, hogy a cső meghajlított része vízleeresztés közben ne csússzon le a peremről. Ennek érdekében a csaphoz vagy a falhoz rögzítheti azt (például egy darab spárgával).

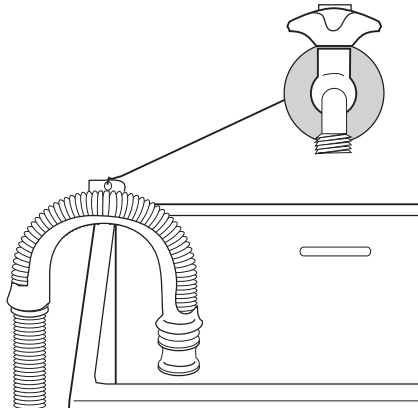

- **A mosdókagyló kivezetésének egyik leágazásához csatlakoztatva.** Ennek a leágazásnak a szagelzáró fölött kell elhelyezkednie oly módon, hogy a cső könyök része legalább 60 cm-re legyen a talajtól.
- **Vízlefolyó hálózatra**, ahol a bekötésnek legalább 60 és legfeljebb 90 cm magasan kell elhelyezkednie. A kifolyócső végének mindig levegőznie kell, azaz a lefolyócső belső átmérőjének meg kell haladnia a kifolyócső külső átmérőjét. A kifolyócsövön nem lehetnek törések.

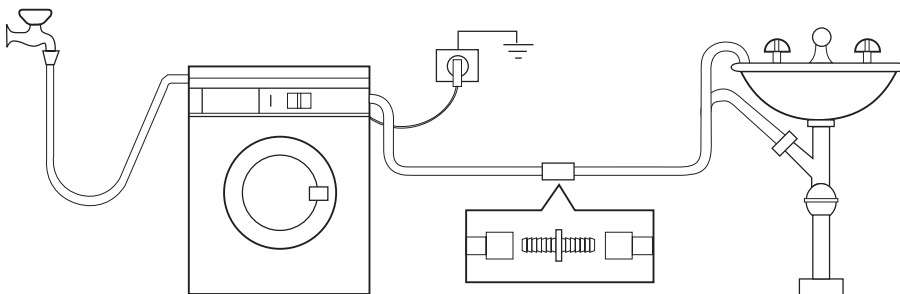

A kifolyócsó hossza nem haladhatja meg a maximális 4 métert. További kifolyócsövet és illesztőelemet a helyi szervizben szerezhet be.

Elektromos csatlakoztatás

Az elektromos csatlakoztatásra vonatkozó információk a készülék ajtajának belső szélén lévő adattáblán található.

Ellenőrizze, hogy lakóhelyének hálózata alkalmas-e a szükséges maximális terhelés elviselésére, figyelembe véve a többi használatban lévő készüléket is.

 **A gépet földelt aljzathoz csatlakoztassa!**

 **A gyártó semminemű felelősséget nem vállal a fenti biztonsági**

szabályok be nem tartásából adódó károk, illetve sérülések esetén.

 **Az elektromos kábel a gép üzembe helyezése után legyen könnyen hozzáférhető.**

 **Amennyiben a tápvezetéket ki kell cserélni, azt egy szakszerviznek kell elvégeznie.**

Környezetvédelmi tudnivalók

A terméken vagy a csomagoláson található  szimbólum azt jelzi, hogy a termék nem kezelhető háztartási hulladékként. Ehelyett a terméket el kell szállítani az elektromos és elektronikai készülékek újrahasznosítására szakosodott megfelelő begyűjtő helyre. Azzal, hogy gondoskodik ezen termék helyes hulladékba helyezéséről, segít megelőzni azokat, a környezetre és az emberi egészségre gyakorolt potenciális kedvezőtlen következményeket, amelyeket ellenkező esetben a termék nem megfelelő hulladékkezelése okozhatna. Ha részletesebb tájékoztatásra van szüksége a termék újrahasznosítására vonatkozóan, kérjük, lépjen kapcsolatba a helyi önkormányzattal, a háztartási hulladékok kezelését végző szolgálattal vagy azzal a bolttal, ahol a terméket vásárolta.

Csomagolóanyagok

A  jelzéssel ellátott anyagok újrahasznosíthatók.

>PE<=polietilén

>PS<=polisztirol

>PP<=polipropilén

Annak érdekében, hogy újrahasznosításra kerüljenek, a megfelelő helyre (vagy tartályokba) kell őket elhelyezni.

Környezetvédelmi tanácsok

Ha takarékoskodni szeretne a vízzel, energiával, és hozzá szeretne járulni a környezet védelméhez, az alábbi ötleteket ajánljuk a figyelmébe:

- A normál szennyezettségű ruhaneműt előmosás nélkül is kimoshatja, mert így mosószert, vizet és időt takarít meg (és egyben védi a környezetet!).
- A gép gazdaságosabban üzemel, ha teljesen meg van töltve.
- Megfelelő előkezeléssel a foltok és a korlátozott mértékű szennyezettség eltüntethető; a ruhanemű ekkor alacsonyabb hőfokon is kimosható.
- A mosószert a víz keménységi foka, a szennyezettség mértéke és a mosni kívánt ruhanemű mennyisége szerint adagolja.

www.electrolux.com

www.electrolux.hu