



návod k použití  
használati útmutató  
návod na používanie

Myčka nádobí  
Mosogatógép  
Umývačka riadu

## Electrolux. Thinking of you.

Více o nás naleznete na adrese [www.electrolux.com](http://www.electrolux.com)

## Obsah

Bezpečnostní informace	2	Vkládání příborů a nádobí	10
Popis spotřebiče	5	Volba a spuštění mycího programu	10
Ovládací panel	5	Mycí programy	11
Před prvním použitím	7	Čištění a údržba	12
Nastavení změkčovače vody	7	Co dělat, když...	13
Použití soli do myčky	8	Technické údaje	15
Použití mycího prostředku a leštidla	9	Poznámky k ochraně životního prostředí	16
Funkce Multitab	9		

Změny vyhrazeny



## Bezpečnostní informace

Před instalací a použitím si pečlivě přečtěte tento návod:

- Abyste ochránili svoji bezpečnost i svůj majetek.
- Abyste chránili životní prostředí.
- Abyste spotřebič správně používali.

Tento návod k použití vždy uchovejte spolu se spotřebičem, i při případném stěhování nebo prodeji.

Výrobce nezodpovídá za škody způsobené nesprávnou instalací či chybným používáním.

### Bezpečnost dětí a osob se zdravotním postižením

- Nedovolte, aby spotřebič používaly osoby, včetně dětí, se zhoršenými fyzickými a smyslovými schopnostmi, sníženými mentálními funkcemi nebo nedostatkem zkušeností a znalostí. Spotřebič mohou používat jen pod dozorem nebo podle pokynů osob odpovědných za jejich bezpečnost.
- Všechny obaly uschovejte mimo dosah dětí. Hrozí nebezpečí udušení nebo zranění.
- Všechny mycí prostředky uložte na bezpečné místo. Nedovolte dětem, aby se dotýkaly mycích prostředků.
- Jsou-li dvířka myčky otevřená, nedovolte dětem ani malým zvířatům, aby se k ní přibližovali.

### Všeobecné bezpečnostní informace

- Neměňte technické parametry tohoto spotřebiče. Hrozí nebezpečí úrazu nebo poškození spotřebiče.

- Dodržujte bezpečnostní pokyny výrobce mycího prostředku, aby nedošlo k popálení očí, úst nebo hrdla.
- Nepijte vodu ze spotřebiče. Ve spotřebiči mohou zůstat zbytky mycího prostředku.
- Po naplnění nebo vyprázdnění spotřebiče vždy zavřete dvířka, aby nedošlo k úrazu a aby někdo na otevřená dvířka nespádl.
- Na otevřená dvířka myčky si nesedejte, ani si na ně nestoupejte.

### Použití

- Tento spotřebič je určen pouze k domácímu použití. Nepoužívejte tento spotřebič ke komerčním, průmyslovým, ani žádným jiným účelům.
- Nepoužívejte spotřebič k jiným účelům, než pro které je určen. Zabráňte tak fyzickým úrazům osob či poškození majetku.
- Tento spotřebič používejte jen k mytí domácích nádobí určeného pro mytí v myčkách.
- Do spotřebiče, do jeho blízkosti nebo na spotřebič neumísťte hořlavé předměty nebo předměty, které obsahují hořlavé látky. Hrozí nebezpečí výbuchu nebo požáru.
- Nože a další náčiní s ostrými špičkami vložte do košíčku na příbory špičkou dolů. Můžete je také položit vodorovně do horního koše nebo do košíčku na nože. (Košíček na nože mají jen některé modely.)
- Používejte pouze prostředky určené pro myčky (mycí prostředek, sůl, leštidlo).
- Druhy soli, které nejsou určené do myčky, mohou poškodit změkčovací zařízení.
- Před spuštěním mycího programu doplňte do spotřebiče sůl. Zrnka soli nebo slaná

voda mohou způsobit korozi nebo proděravět dno spotřebiče.

- Nikdy dávkovač leštidla neplňte jinými prostředky než leštídem (např. čisticími prostředky pro myčky, tekutými mycími prostředky). Spotřebič by se mohl poškodit.
- Před spuštěním mycího programu zkontrolujte, zda se ostříkovací ramena mohou volně otáčet.
- Jestliže otevřete myčku během provozu, může uniknout horká pára. Hrozí nebezpečí popálení pokožky.
- Dokud mycí cyklus neskončí, nevytahujte z myčky žádné nádoby.

### Čištění a údržba

- Před čištěním nebo údržbou vždy spotřebič vypněte a vytáhněte síťovou zástrčku ze sítě.
- Nepoužívejte hořlavé prostředky nebo prostředky, které mohou způsobit korozi.
- Nepoužívejte myčku bez filtrů. Zkontrolujte, zda jsou filtry správně umístěné. Nesprávná instalace filtrů má za následek nedostatečné umytí nádobí a může myčku poškodit.
- K čištění spotřebiče nepoužívejte proud vody nebo páru. Hrozí nebezpečí usmrčení elektrickým proudem a poškození spotřebiče.

### Instalace

- Přesvědčte se, zda spotřebič nebyl poškozen během přepravy. Poškozený spotřebič nezapojujte. V případě nutnosti se obraťte na dodavatele.
- Před prvním použitím odstraňte veškerý obalový materiál.
- Připojení elektrického napájení, vodovodní instalační práce, nastavení a údržbu spotřebiče smí provádět pouze kvalifikovaná osoba. Zabráni se tak nebezpečí poškození zařízení nebo zranění osob.
- Při instalaci musí být síťová zástrčka vytažená ze zásuvky.
- Neprovrtávejte boční strany spotřebiče, aby nedošlo k poškození hydraulických a elektrických součástí.
- **Důležité!** Dodržujte pokyny uvedené v přiloženém návodu:
  - Instalace spotřebiče.
  - Sestavení dvířek skříňky.

– Připojení k přívodu vody a odpadu.

- Ujistěte se, že je spotřebič namontován pod nebo vedle bezpečných konstrukcí.

### Opatření proti vlivu mrazu

- Neinstalujte spotřebič tam, kde může teplota klesnout pod 0°C.
- Výrobce není odpovědný za škody způsobené mrazem.

### Vodovodní přípojka

- Pro připojení spotřebiče k vodovodu použijte nové hadice. Nepoužívejte použité hadice.
- Nepřipojujte spotřebič k novému potrubí nebo k potrubí, které nebylo dlouho používáno. Před připojením přívodní hadice nechte vodu několik minut odtéct.
- Při instalaci spotřebiče dávejte pozor, abyste hadice neskřípli nebo jinak nepoškodili.
- Přesvědčte se, zda jsou vodovodní spojení vodotěsná, aby nedocházelo k prosakování vody.
- Při prvním použití spotřebiče zkontrolujte, zda nedochází k prosakování vody u hadic.
- Přívodní hadice je dvoustěnná přívodní hadice a je vybavena vnitřním síťovým kabelem a bezpečnostním ventilem. Přívodní hadice je pod tlakem pouze tehdy, když v ní protéká voda. Pokud přívodní hadice začne prosakovat, bezpečnostní ventil přeruší přítok vody.
  - Při připojení přívodní hadice buďte opatrní:
    - Přívodní hadici ani bezpečnostní ventil neponořujte do vody.
    - Jestliže se přívodní hadice nebo bezpečnostní ventil poškodí, okamžitě vytáhněte síťovou zástrčku ze zásuvky.
    - Zavolejte pracovníka servisního střediska, aby přívodní hadici vybavenou bezpečnostním ventilem vyměnil.



**Upozornění** Nebezpečné napětí.

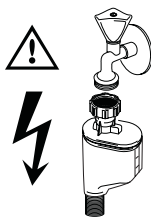

### Připojení k elektrické síti

- Spotřebič musí být uzemněn.
- Zkontrolujte, zda údaje o napájení na typovém štítku souhlasí s parametry vaší domácí elektrické sítě.
- Vždy používejte správně instalovanou síťovou zásuvku odolnou proti nárazu.
- Nepoužívejte rozbočovací zástrčky, konektory ani prodlužovací kabely. Hrozí nebezpečí požáru.
- Nevyměňujte ani neupravujte napájecí kabel. Kontaktujte servisní středisko.
- Dávejte pozor, abyste zástrčku a síťový kabel za spotřebičem neskrípili nebo jinak nepoškodili.
- Zkontrolujte, zda je zástrčka po instalaci spotřebiče přístupná.
- Neodpojte síťový kabel ze zásuvky tahem za kabel. Vždy tahejte za zástrčku.

### Servisní středisko

- Spotřebič může opravovat pouze kvalifikovaný technik. Kontaktujte servisní středisko.

- Použijte výhradně originální náhradní díly.

### Likvidace spotřebiče

- Aby nedošlo k úrazu nebo vzniku škod:
  - Vytáhněte zástrčku ze zásuvky.
  - Odřízněte síťový kabel a vyhoďte ho.
  - Odstraňte dveřní západku. Zabráňte tak tomu, aby uvnitř spotřebiče uvízly děti nebo malá zvířata. Hrozí nebezpečí udušení.

### ⚠ Upozornění Mycí prostředky pro myčky nádobí jsou nebezpečné a mohou způsobit poleptání!

- Pokud dojde k nehodě s těmito mycími prostředky, kontaktujte ihned svého lékaře.
- Pokud se mycí prostředek dostane do úst, kontaktujte ihned svého lékaře.
- Pokud se mycí prostředek dostane do očí, kontaktujte ihned lékaře a propláchněte oči vodou.
- Mycí prostředky pro myčky nádobí uchovávejte na bezpečném místě mimo dosah dětí.
- Nenechávejte dvířka spotřebiče otevřená, pokud je v dávkovači mycí prostředek.
- Dávkovač mycího prostředku naplňte až před spuštěním mycího programu.

## Popis spotřebiče

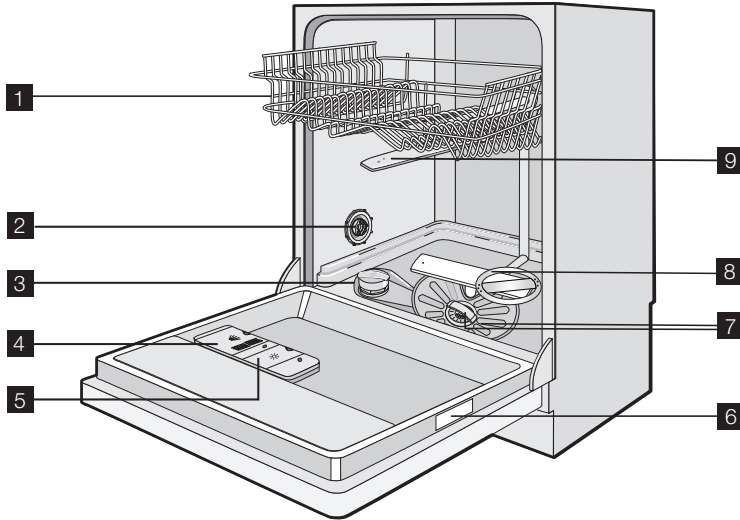

- 1** Horní koš
- 2** Nastavení tvrdosti vody
- 3** Zásobník na sůl
- 4** Dávkač mycího prostředku
- 5** Dávkač leštidla
- 6** Typový štítek
- 7** Filtry
- 8** Dolní ostříkovací rameno
- 9** Horní ostříkovací rameno

- Červené světlo pro dobu trvání všech mycích programů.
- Zelené světlo při ukončení mycího programu.
- Červené blikající světlo při poruše.

**i** Pokud je spotřebič instalovaný ve vyšší poloze se zarovnanými krycími nábytkovými dveřmi, optický signál nebude viditelný.



### Optický signál

Po spuštění mycího programu se na podlaze pod dveřmi myčky objeví bodový optický signál:

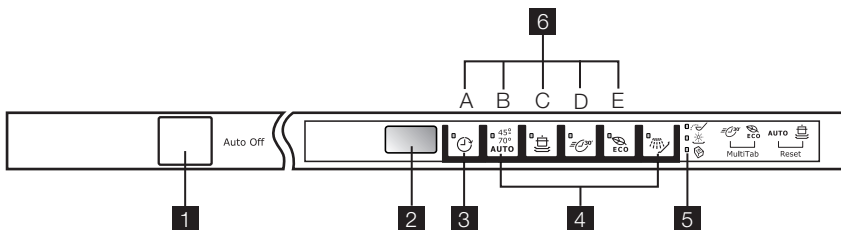
## Ovládací panel



- 1 Tlačítko Zap/Vyp
- 2 Displej
- 3 Tlačítko Odložený start
- 4 Tlačítka volby programu
- 5 Kontrolky ukazatele
- 6 Tlačítka funkcí

Kontrolky ukazatele	
Sůl <sup>1)</sup> 	Kontrolka se rozsvítí se, je-li nutné doplnit zásobník na sůl. Viz část „Použití soli do myčky“. Po doplnění zásobníku může kontrolka soli ještě několik hodin svítit. Na provoz myčky to nemá nežádoucí vliv.
Leštidlo <sup>1)</sup> 	Kontrolka se rozsvítí, je-li nutné doplnit leštidlo. Viz část „Použití mycího prostředku a leštidla“.
Funkce Multitab 	Rozsvítí se při zapnutí funkce Multitab. Viz část „Funkce Multitab“.

1) V průběhu mycího programu se kontrolky soli a leštidla nerozsvítí, i když jsou zásobníky na sůl nebo leštidlo prázdné.

## Displej

Na displeji se objeví:

- Elektronické nastavení stupně změkčovače vody.
- Zapnutí/vypnutí dávkovače leštidla (pouze když je zapnutá funkce Multitab).
- Délka trvání mycího programu.
- Čas zbývající do konce mycího programu.
- Konec mycího programu. Na digitálním displeji se objeví nula.
- Čas zbývající do odloženého startu.
- Poruchové kódy.
- Aktivace/deaktivace zvukových signálů.

## Tlačítko Odložený start

Tímto tlačítkem odložíte spuštění mycího programu v intervalu od 1 do 24 hodin. Řiďte se pokyny v části „Volba a spuštění mycího programu“.

## Tlačítka volby programu

Tato tlačítka slouží k volbě mycího programu. Stisknete-li tlačítko programu, rozsvítí se příslušná kontrolka.

Více informací o mycích programech najdete v části „Mycí programy“.

## Tlačítka funkcí

Tlačítka funkcí použijte pro tyto postupy:

- K elektronickému nastavení stupně změkčovače vody. Viz část "Nastavení změkčovače vody".
- Zapnutí /vypnutí funkce Multitab. Viz část „Funkce Multitab“.

- K zapnutí/vypnutí dávkovače leštidla, když je zapnutá funkce Multitab. Viz část „Co dělat, když...“.
- Zrušení probíhajícího mycího programu nebo odloženého startu. Viz část „Volba a spuštění mycího programu“.
- Aktivaci/deaktivaci zvukových signálů. Viz část „Zvukové signály“.

## Režim nastavení

**Spotřebič musí být v režimu nastavení při následujících postupech:**

- Při volbě a spuštění mycího programu nebo odloženého startu.
- K elektronickému nastavení stupně změkčovače vody.
- Aktivaci/deaktivaci zvukových signálů.
- Zapnutí /vypnutí funkce Multitab.
- Zapnutí/vypnutí dávkovače leštidla.

**Stiskněte tlačítko Zap/Vyp. Spotřebič je v režimu nastavení, když:**

- Se rozsvítí všechny kontrolky programů.

**Stiskněte tlačítko Zap/Vyp. Spotřebič není v režimu nastavení, když:**

- Svítí kontrolka jen jednoho programu.
- Na displeji je zobrazena délka trvání mycího programu nebo odloženého startu.
  - Pro návrat do režimu nastavení je nutné zrušit zvolený program nebo odložený start. Viz část „Volba a spuštění mycího programu“.

## Zvukové signály

Zvukové signály označují:

- Konec mycího programu.
- Elektronické nastavení stupně změkčovače vody.
- Závalu spotřebiče.

Chcete-li zvukové signály deaktivovat, postupujte takto:

1. Zapněte spotřebič.
2. Zkontrolujte, zda je spotřebič v režimu nastavení.
3. Současně stiskněte a podržte tlačítka funkcí B a C, dokud nezačnou kontrolky tlačítek funkcí A, B a C blikat.
4. Uvolněte tlačítka funkcí A a B.
5. Stiskněte tlačítko funkce C.
  - Kontrolky tlačítek funkcí A a B zhasnou.

- Kontrolka tlačítka funkce C bude stále blikat.
- Na displeji se zobrazí aktuální nastavení.

<b>lb</b>	Zvukové signály jsou zapnuté
<b>Ob</b>	Zvukové signály jsou vypnuté

6. Stiskněte opět tlačítko funkce C.
  - Na displeji se zobrazí nové nastavení.
7. Vypnutím spotřebiče uložíte nastavení.

**i** Chcete-li zvukové signály opět aktivovat, postupujte dle výše uvedených pokynů.

## Před prvním použitím

Řiďte se pokyny pro jednotlivé kroky postupu:

1. Zkontrolujte, zda nastavení změkčovače vody odpovídá tvrdosti vody ve vaší oblasti. Je-li to nutné, změkčovač vody seřídíte.
2. Naplňte zásobník na sůl solí pro myčky.
3. Naplňte dávkovač leštidla lešticím prostředkem.
4. Vložte do myčky nádobí a příbory.

5. Nastavte správný mycí program pro daný druh nádobí a stupeň znečištění.
6. Naplňte dávkovač mycího prostředku správným množstvím mycího prostředku.
7. Spustíte mycí program.

**i** Použijete-li kombinované mycí tablety (3 v 1, 4 v 1, 5 v 1 apod.), řiďte se pokyny v části „Funkce Multitab“.

## Nastavení změkčovače vody

Změkčovač vody slouží k odstranění minerálů a solí z přiváděné vody. Minerály a soli totiž mohou mít nežádoucí účinky na provoz spotřebiče.

Tvrdot vody se měří v ekvivalentních stupnicích:

- Německé stupně (°dH).

- Francouzské stupně (°TH).
- mmol/l (milimol na litr – mezinárodní jednotka pro tvrdost vody).

- Clarkovy stupně.

Seřídte změkčovač vody podle tvrdosti vody ve vaší oblasti. V případě potřeby se obraťte na místní vodárenský podnik.

Tvrdot vody				Nastavení tvrdosti vody	
°dH	°TH	mmol/l	Clarkovy stupně	ručně	elektronicky
51 - 70	91 - 125	9,1 - 12,5	64 - 88	2 <sup>1)</sup>	10
43 - 50	76 - 90	7,6 - 9,0	53 - 63	2 <sup>1)</sup>	9
37 - 42	65 - 75	6,5 - 7,5	46 - 52	2 <sup>1)</sup>	8
29 - 36	51 - 64	5,1 - 6,4	36 - 45	2 <sup>1)</sup>	7
23 - 28	40 - 50	4,0 - 5,0	28 - 35	2 <sup>1)</sup>	6
19 - 22	33 - 39	3,3 - 3,9	23 - 27	2 <sup>1)</sup>	5 <sup>1)</sup>
15 - 18	26 - 32	2,6 - 3,2	18 - 22	1	4

Tvrdost vody				Nastavení tvrdosti vody	
°dH	°TH	mmol/l	Clarkovy stupně	ručně	elektronicky
11 - 14	19 - 25	1,9 - 2,5	13 - 17	1	3
4 - 10	7 - 18	0,7 - 1,8	5 - 12	1	2
< 4	< 7	< 0,7	< 5	1 <sup>2)</sup>	1 <sup>2)</sup>

1) Výchozí nastavená poloha.

2) Není zapotřebí používat sůl.

- i** Změkčovač vody musíte nastavit ručně a elektronicky.

### Ruční nastavení

Otočte voličem tvrdosti vody do polohy 1 nebo 2 (viz tabulka).

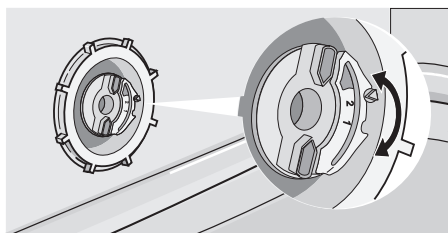

### Elektronické nastavení

1. Zapněte spotřebič.
2. Zkontrolujte, zda je spotřebič v režimu nastavení.
3. Současně stiskněte a podržte tlačítka funkcí B a C, dokud nezačnou kontrolky tlačítek funkcí A, B a C blikat.

4. Uvolněte tlačítka funkcí B a C.
5. Stiskněte tlačítko funkce A.
  - Kontrolky tlačítek funkcí B a C zhasnou.
  - Kontrolka tlačítka funkce A bude stále blikat.
  - Na displeji se zobrazí aktuální nastavení.
  - Přerušované zvukové signály oznámí aktuální nastavení.

Příklad: na displeji se objeví **5 L** / 5 přerušovaných zvukových signálů = stupeň 5.

6. Opakovaně stiskněte tlačítko funkce A, dokud se na displeji nezobrazí potřebné nastavení.
7. Stisknutím tlačítka Zap/Vyp nastavení uložíte.

- i** Pokud je změkčovač vody nastaven elektronicky na stupeň 1, zůstane kontrolka soli zhasnutá.

## Použití soli do myčky

### Při doplňování soli do zásobníku postupujte takto:

1. Otočte víčkem zásobníku na sůl směrem doleva.
2. Naplňte zásobník na sůl 1 litrem vody (pouze při prvním použití).
3. K doplnění soli použijte trychtýř.
4. Odstraňte sůl, která se vysypala okolo zásobníku na sůl.
5. Otočením víčka směrem doprava zásobník na sůl zavřete.

- i** Při doplňování zásobníku na sůl je normální, že z něj vytéká voda.

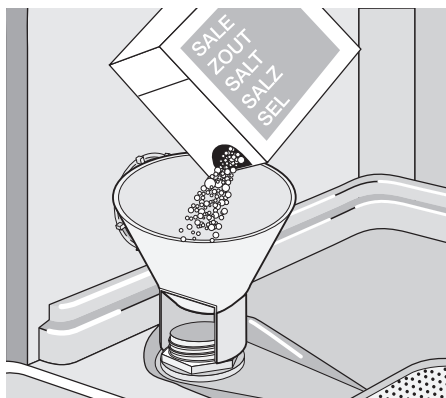



## Použití mycího prostředku a leštidla

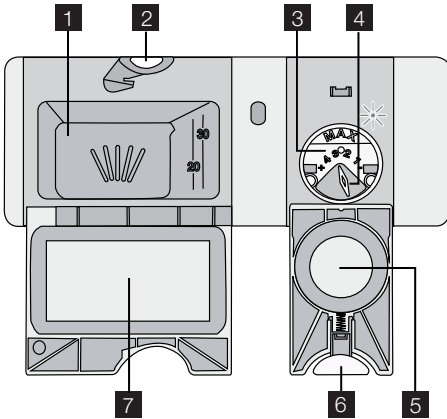

### Použití mycího prostředku

-  Abyste chránili životní prostředí, nepoužívejte více mycího prostředku, než je nutné. Řiďte se doporučením výrobce uvedeným na obalu mycího prostředku.

Při doplňování dávkovače mycího prostředku postupujte takto:

1. Stiskněte uvolňovací tlačítko **2**, abyste otevřeli víčko **7** dávkovače mycího prostředku.
2. Mycí prostředek nasypete/nalijte do dávkovače **1**.
3. Pokud má mycí program fázi předmytí, nasypete/nalijte trochu mycího prostředku na vnitřní stranu dvířek myčky.
4. Pokud používáte mycí tablety, dejte tabletu do dávkovače mycího prostředku **1**.
5. Zavřete dávkovač mycího prostředku. Zatlačte na víčko, dokud nezaklapne.

## Funkce Multitab

Funkce Multitab je určena pro kombinované mycí tablety Multitab.

Tyto tablety obsahují mycí prostředek, leštidlo a sůl pro myčky. Některé druhy tablet mohou obsahovat ještě další složky. Zkontrolujte, zda jsou tyto mycí prostředky vhodné pro tvrdost vody ve vaší oblasti. Řiďte se pokyny výrobce.

-  Různé značky mycího prostředku se rozpouštějí různě dlouho. Některé mycí tablety proto při krátkých mycích programech nedosahují nejlepších výsledků. Při použití mycích tablet proto nastavte dlouhé mycí programy, aby se zbytky mycího prostředku zcela odstranily.

### Použití lešticího prostředku

-  Leštidlo umožňuje usušení nádob bez šmouh a skvrn. Dávkovač leštidla automaticky přidá lešticí prostředek při poslední oplachovací fázi.

Při doplňování dávkovače leštidla postupujte takto:

1. Stiskněte uvolňovací tlačítko **6**, abyste otevřeli víčko **5** dávkovače leštidla.
2. Naplňte dávkovač leštidla **3** lešticím prostředkem. Značka „max.“ ukazuje maximální hladinu.
3. Rozlité leštidlo setřete savým hadříkem, aby se při mycím programu netvořilo přílišné množství pěny.
4. Zavřete dávkovač leštidla. Zatlačte na víčko, dokud nezaklapne.

### Nastavte dávkování leštidla

Výrobní nastavení: poloha 3.

Dávkování leštidla můžete nastavit mezi polohou 1 (nejnižší dávkování) a 4 (nejvyšší dávkování).

Otočením voliče leštidla **4** můžete zvýšit nebo snížit dávku leštidla.

Když nastavíte funkci Multitab, zůstane nastavená, dokud ji nevypnete.

Funkce Multitab vypne dávkování soli a leštidla.

Funkce Multitab vypne kontrolky dávkování soli a leštidla.

Při použití funkce Multitab se délka programu může prodloužit.

- i** Funkci Multitab zapněte ještě před spuštěním mycího programu.  
Funkci Multitab nelze vypnout v průběhu programu.

### Zapnutí funkce Multitab:

1. Zapněte spotřebič.
2. Zkontrolujte, zda je spotřebič v režimu nastavení.
3. Stiskněte a podržte tlačítka funkcí D a E, dokud se nerozsvítí kontrolka funkce Multitab.

### Vypnutí funkce Multitab a oddělené použití mycího prostředku, soli a leštidla:

1. Zapněte spotřebič.

2. Zkontrolujte, zda je spotřebič v režimu nastavení.
3. Stiskněte a podržte tlačítka funkcí D a E, dokud kontrolka funkce Multitab nezhasne.
4. Doplňte opět zásobník soli a leštidla.
5. Nastavte změkčovač vody na nejvyšší stupeň.
6. Spusťte mycí program bez nádobí.
7. Seřídte změkčovač vody podle tvrdosti vody ve vaší oblasti.
8. Nastavte dávkování leštidla.

## Vkládání příborů a nádobí

- i** Říďte se pokyny v letáku „Příklady Real-Life náplně“.

### Rady a tipy

Nepoužívejte myčku k mytí předmětů, které nasávají vodu (houby, savé utěrky apod.).

- Před vložením nádobí a příborů do myčky proveďte tyto kroky:
  - Odstraňte zbytky potravin.
  - Připálené zbytky jídel v nádobách nechte změkhnout.
- Při vkládání nádobí a příborů do myčky proveďte tyto kroky:
  - Duté nádobí (např. šálky, sklenice, hrnce) pokládejte dnem vzhůru.
  - Dbejte na to, aby se v nádobí nebo v hlubokém dnu nemohla držet voda.

- Dbejte na to, aby se nádobí nebo příbory nelepily k sobě.
- Dbejte na to, aby se sklenice vzájemně nedotýkaly.
- Malé předměty vložte do košíčku na příbory.
- Lžice promíchejte s dalšími příbory, aby se neslepily dohromady.
- Nádobí naskládejte tak, aby se voda dostala na všechny jeho části.
- Na plastovém nádobí a hrncích s nepřilnavým povrchem se mohou držet vodní kapky.
- Lehké kusy vložte do horního koše. Dbejte na to, aby jednotlivé kusy nádobí nehýbaly.

## Volba a spuštění mycího programu

### Zvolení a spuštění mycího programu bez odloženého startu

1. Zapněte spotřebič.
2. Zkontrolujte, zda je spotřebič v režimu nastavení.
3. Zvolte mycí program. Viz část „Mycí programy“.
  - Rozsvítí se kontrolka příslušného programu.
  - Na displeji se objeví doba trvání mycího programu.
4. Zavřete dveře spotřebiče. Mycí program se spustí automaticky.

### Nastavení a spuštění programu s odloženým startem

1. Zapněte spotřebič a zvolte mycí program.

2. Opakovaně stiskněte tlačítko odloženého startu, dokud se na displeji nezobrazí požadovaný počet hodin pro odložený start.
3. Zavřete dveře spotřebiče.
  - Odpočet se spustí automaticky.
  - Po uplynutí nastaveného času se automaticky spustí mycí program.

- i** Otevřením dveří spotřebiče se odpočítávání přeruší. Když dveře opět zavřete, bude odpočítávání pokračovat od okamžiku přerušeni.

### Přerušování mycího programu

- Otevřete dvířka myčky.
  - Mycí program se zastaví.
- Zavřete dvířka myčky.

- Program pokračuje od okamžiku, ve kterém byl přerušen.

### Zrušení mycího programu nebo odloženého startu

**i** Pokud mycí program nebo odložený start ještě nezačaly, můžete volbu změnit. Pokud už mycí program nebo odložený start běží, není možné volbu změnit. Novou volbu je možné provést jedině po zrušení mycího programu nebo odloženého startu.

**i** Jestliže zrušíte odložený start, automaticky se také zruší zvolený mycí program. Mycí program musíte zvolit znovu.

1. Současně stiskněte a podržte tlačítka funkcí B a C, dokud se nerozsvítí všechny kontrolky programů.
2. Před spuštěním nového mycího programu se ujistěte, že je v dávkovači mycí prostředek.

### Na konci mycího programu

- Myčka se automaticky zastaví.
  - Zazní zvukový signál.
1. Otevřete dveře myčky.

- Na displeji se objeví 0.
2. Vypněte spotřebič.
  3. Aby nádobí lépe oschlo, ponechte dvířka pár minut otevřená.

**i** • Pokud spotřebič nevypnete, po třech minutách od konce mycího programu:

- zhasnou všechny kontrolky,
- na displeji se zobrazí jedna vodorovná čárka
- a zhasne optický signál.

Tím se snižuje spotřeba energie. Stiskněte některé z tlačítek (kromě tlačítka Zap/Vyp) a displej a kontrolky se opět rozsvítí.



**i** Spotřebič se automaticky vypne po 10 minutách od konce mycího programu.

### Vyjmutí nádobí

- Nádobí před vyjmutím z myčky nechte vychladnout. Horké nádobí se snadněji rozbije.
- Nejprve vyjměte nádobí z dolního koše, a potom z koše horního.
- Na stěnách a dvířkách myčky může být voda. Nerezový povrch chladne rychleji než nádobí.

## Mycí programy

### Mycí programy

Program	Stupeň znečištění	Typ nádobí	Popis programu
45°-70° <b>AUTO</b> Automatický <sup>1)</sup>	Jakýkoli	Nádobí, příbory, hrnce a pánve	Předmytí Hlavní mytí 45 °C nebo 70 °C 1 nebo 2 průběžné oplachy Závěrečný oplach Sušení
 Intenzivní	Velmi znečištěné	Nádobí, příbory, hrnce a pánve	Předmytí Hlavní mytí 70 °C 1 průběžný oplach Závěrečný oplach Sušení
 Krátký <sup>2)</sup>	Normálně nebo lehce znečištěné	Nádobí a příbory	Hlavní mytí 60 °C Oplach
 Úsporný <sup>3)</sup>	Normálně znečištěné	Nádobí a příbory	Předmytí Hlavní mytí až do 50 °C 1 průběžný oplach Závěrečný oplach Sušení

Program	Stupeň znečištění	Typ nádobí	Popis programu
 Předmytí	Tento program umožňuje rychlé opláchnutí nádobí, které zabrání přilepení zbytků jídla na nádobí a nepříjemnému zápachu vycházejícímu ze spotřebiče. Mycí program můžete spustit pouze s plně naplněným spotřebičem. Pro tento mycí program nepoužívejte mycí prostředek.		1 studený oplach

1) Spotřebič automaticky upravuje teplotu vody a množství vody. To závisí na tom, zda je spotřebič plně naplněný, a na úrovni znečištění. Délka programu a související spotřeba vody a energie se mohou měnit.

2) Pokud máte jen málo nádobí k mytí, tento program nabízí úsporné řešení s dokonalými mycími výsledky.

3) Testovací program pro zkušební. Testovací údaje najdete v příloženém letáku.

### Údaje o spotřebě

Program <sup>1)</sup>	Energie (kWh)	Voda (litry)
45°-70° <b>AUTO</b> Automatický	0,9 - 1,7	8 - 17
 Intenzivní	1,4 - 1,6	15 - 16
 Krátký	0,9	9
 Úsporný	1,0 - 1,1	10 - 11
 Předmytí	0,1	4

1) Na displeji se zobrazí délka trvání programu.

**i** Tyto hodnoty se mohou měnit v závislosti na tlaku a teplotě vody, na kolísání v dodávce proudu a na množství nádobí.

## Čištění a údržba

### Vyjmutí a čištění filtrů

Zanesené filtry zhoršují výsledky mytí nádobí. Ačkoliv je údržba těchto filtrů minimální, doporučujeme, abyste je pravidelně kontrolovali a v případě potřeby vyčistili.

1. Chcete-li odstranit filtr (A), otočte jej doleva a vyjměte z filtru (B).

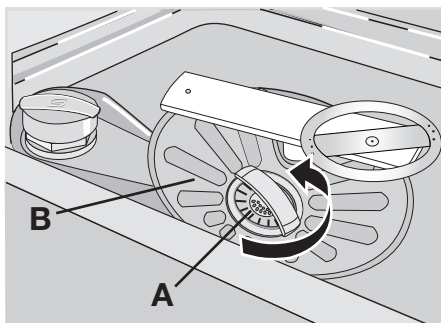

2. Filtr (A) má 2 části. Pro demontáž filtru je od sebe oddělte.

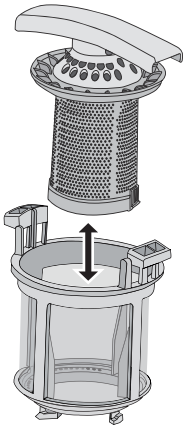

3. Jednotlivé součásti důkladně očistěte pod tekoucí vodou.
4. Přiložte obě části filtru (A) k sobě a zatlačte. Ujistěte se, že jsou obě části správně usazené.
5. Vyjměte filtr (B).
6. Filtr (B) důkladně očistěte pod tekoucí vodou.
7. Vraťte filtr (B) na jeho původní místo. Ujistěte se, že je správně umístěn pod vodícími drážkami (C).

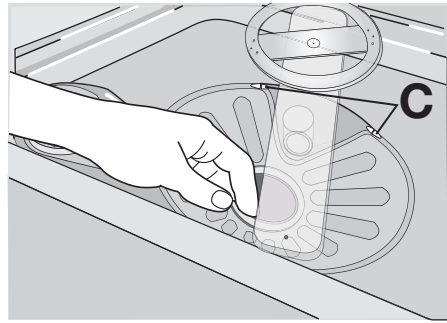

8. Vložte filtr (A) na jeho místo ve filtru (B) a otočte jej doprava, dokud nezacvakne.

### Čištění ostříkovacích ramen

Ostříkovací ramena nevyjímejte. Jestliže se otvory v ostříkovacích ramenech zanesou nečistotami, odstraňte je párátkem.

### Čištění vnějšího povrchu

Vnější povrch spotřebiče a ovládací panel otírejte vlhkým měkkým hadříkem. Používejte pouze neutrální mycí prostředky. Nepoužívejte prostředky s drsnými částicemi, drátěnky nebo rozpouštědla (např. aceton).

## Co dělat, když...

Myčka nezačne mýt nebo se během mytí zastavuje.

Nejprve zkuste najít řešení problému (podle tabulky). Pokud řešení nenajdete, kontaktujte servisní středisko.

Problém	Poruchový kód	Možná příčina	Možné řešení
Myčka se neplní vodou.	Na displeji se objeví <b>.10</b>	Vodovodní kohout je zablokovaný nebo zanesený vodním kame-nem.	Vyčistěte vodovodní kohout.
		Příliš nízký tlak vody.	Kontaktujte vaši vodárenskou společnost.
		Vodovodní kohout je zavřený.	Otevřete vodovodní kohout.
		Filtr v přívodní hadici je zanesený.	Vyčistěte filtr.
		Přívodní hadice není správně připojena.	Zkontrolujte, zda je připojení správné.
		Přívodní hadice je poškozená.	Ujistěte se, že hadice pro přívod vody není poškozená.
Spotřebič nevypouští vodu.	Na displeji se objeví <b>.20</b>	Kolík sifonu je zablokovaný.	Vyčistěte kolík sifonu.

Problém	Poruchový kód	Možná příčina	Možné řešení
		Vypouštěcí hadice je nesprávně připojena.	Zkontrolujte, zda je připojení správné.
		Vypouštěcí hadice je poškozená.	Ujistěte se, že vypouštěcí hadice není poškozená.
Je aktivován systém proti vyplavení.	Na displeji se objeví <b>,30</b>		Zavřete vodovodní kohout a obraťte se na servisní středisko.
Nespustil se program.		Dveře spotřebiče jsou otevřené.	Zavřete správně dveře spotřebiče.
		Síťová zástrčka není zasunutá do zásuvky.	Zasuňte ji do zásuvky.
		Je spálená pojistka v pojistkové skříni vaší domácnosti.	Vyměňte pojistku.
		Je nastavený odložený start. (Pouze u spotřebičů s odloženým startem).	Pro okamžité spuštění programu zrušte odložený start.

Po kontrole myčku zapněte. Program pokračuje od okamžiku, ve kterém byl přerušen.

Pokud se závada objeví znovu, obraťte se na servisní středisko.

Pokud se na displeji zobrazí jiný poruchový kód, obraťte se na servisní středisko.

Potřebné údaje pro servisní středisko najdete na typovém štítku.

Doporučujeme, abyste si údaje napsali zde:

Model (MOD.) .....  
 Výrobní číslo (PNC) .....  
 Sériové číslo (SN) .....

### Nádobí není dostatečně umyté nebo suché

Problém	Možná příčina	Možné řešení
Nádobí není čisté.	Zvolený mycí program nebyl vhodný pro daný druh nádobí a stupeň znečištění.	Ujistěte se, že je zvolený mycí program vhodný pro daný druh nádobí a stupeň znečištění.
	Košě myčky nebyly naplněny správně. Voda se nedostala na všechny části nádobí.	Rozložte nádobí v koších správně.
	Ostříkovací ramena se nemohou volně otáčet kvůli špatně uloženému nádobí.	Ujistěte se, že nesprávně uložené nádobí nebrání v pohybu ostříkovacích ramen.
	Filtry jsou zanesené nebo nesprávně sestavené a umístěné.	Zkontrolujte, zda jsou filtry čisté a správně sestavené a nainstalované.
	Nedostatečné množství mycího prostředku nebo prostředek chybí.	Ujistěte se, že je množství mycího prostředku dostatečné.
Částečky vodního kamene na nádobí.	Zásobník na sůl je prázdný.	Naplňte zásobník na sůl solí pro myčky.
	Nesprávné nastavení změkčovače vody.	Seřídte změkčovač vody.

Problém	Možná příčina	Možné řešení
	Uzávěr zásobníku na sůl není správně zavřený.	Zkontrolujte, zda je víčko zásobníku na sůl správně zavřené.
Na nádobí a skle jsou šmouhy, mléčné skvrny nebo modravý potah.	Příliš vysoká dávka leštidla.	Snižte dávkování leštidla.
Na nádobí a skle jsou zaschlé vodní kapky.	Příliš nízká dávka leštidla.	Zvyšte dávkování leštidla.
	Příčinou může být mycí prostředek.	Použijte jinou značku mycího prostředku.
Nádobí je mokré.	Nastavili jste mycí program bez sušící fáze nebo se zkrácenou sušící fází.	Nechte dvířka myčky na několik minut pootevřená, a teprve potom nádobí vyjměte.
Nádobí je vlhké a matné.	Dávkovač leštidla je prázdný.	Naplňte dávkovač leštidla leštičím prostředkem.
	Je zapnutá funkce Multitab. (Dávkovač leštidla se automaticky vypne.)	Zapněte dávkovač leštidla. Postupujte podle pokynů v části „Vypnutí/zapnutí dávkovače leštidla“.

### Jak zapnout dávkovač leštidla

- Zapněte spotřebič.
- Zkontrolujte, zda je spotřebič v režimu nastavení.
- Současně stiskněte a podržte tlačítka funkcí B a C.
  - Kontrolky ukazatele programů tlačítek funkcí A, B a C začnou blikat.
- Uvolněte tlačítka funkcí B a C.
- Stiskněte tlačítko funkce B.
  - Kontrolky tlačítek funkcí A a C zhasnou.

- Kontrolka tlačítka funkce B bude stále blikat.
- Na displeji se zobrazí aktuální nastavení.

<b>0d</b>	Dávkovač leštidla je vypnutý.
<b>1d</b>	Dávkovač leštidla je zapnutý.

- Stiskněte opět tlačítko funkce B.
  - Na displeji se zobrazí nové nastavení.
- Vypnutím spotřebiče uložíte nastavení.

### Technické údaje

Rozměry	Šířka	596 mm
	Výška	818 - 898 mm
	Hloubka	550 mm
Tlak přívodu vody	Minimální	0,5 barů (0,05 MPa)
	Maximální	8 barů (0,8 MPa)
Přívod vody <sup>1)</sup>	Studená nebo teplá voda	maximálně 60°C
Kapacita	Jídelní soupravy	12

1) Přívodní hadici připojte ke kohoutku se závitem 3/4".

- i** Na typovém štítku na vnitřním okraji dvířek spotřebiče jsou uvedeny údaje pro elektrické připojení.
- i** Pokud odebíráte horkou vodu z alternativních zdrojů (např. solární či fotovol-

taické panely nebo větrná energie), použijte horkou vodu ke snížení spotřeby energie.

## Poznámky k ochraně životního prostředí

---

Symbol  na výrobku nebo jeho balení udává, že tento výrobek nepatří do domácího odpadu. Je nutné odvézt ho do sběrného místa pro recyklaci elektrického a elektronického zařízení. Zajištěním správné likvidace tohoto výrobku pomůžete zabránit negativním důsledkům pro životní prostředí a lidské zdraví, které by jinak byly způsobeny

nevhodnou likvidací tohoto výrobku. Podrobnější informace o recyklaci tohoto výrobku zjistíte u příslušného místního úřadu, služby pro likvidaci domovního odpadu nebo v obchodě, kde jste výrobek zakoupili.

Recyklujte materiály označené symbolem . Obaly vyhodte do příslušných nádob k recyklaci.



## Electrolux. Thinking of you.

Többet is megtudhat elképzeléseinkről a [www.electrolux.com](http://www.electrolux.com) címen

## Tartalomjegyzék

Biztonsági információk	17	Evőeszközök és edények bepakolása	25
Termékleírás	20	Mosogatóprogram kiválasztása és elindítása	26
Kezelőpanel	20	Mosogatóprogramok	27
Az első használat előtt	22	Ápolás és tisztítás	28
A vízlágyító beállítása	22	Mit tegyek, ha...	29
Speciális só használata	23	Műszaki adatok	31
A mosogatószer és az öblítőszer használata	24	Környezetvédelmi tudnivalók	32
Multitab funkció	25		

A változtatások jogát fenntartjuk



## Biztonsági információk

A mosogatógép üzembe helyezése és használata előtt olvassa el figyelmesen a használati útmutatót:

- személyes biztonsága és vagyontárgyai biztonsága,
  - a környezet védelme, valamint
  - a készülék helyes használata érdekében.
- A használati útmutatót tartsa mindig a készülék közelében, annak áthelyezése vagy eladása esetén is.

A nem megfelelő üzembe helyezés vagy használat okozta károkért a gyártó nem vállal felelősséget.

### Gyermekek és fogyatékkal élő személyek biztonsága

- Ne hagyja, hogy a készüléket csökkent fizikai, értelmi vagy mentális képességű, illetve megfelelő tapasztalatok és ismeretek híján lévő személy használja, beleértve a gyermekeket is. A biztonságukért felelős személy felügyelje őket, illetve a készülék használatára vonatkozóan biztosítson útmutatást számukra.
- Minden csomagolóanyagot tartson a gyermekektől távol. Fulladás vagy fizikai sérülés veszélye merülhet fel.
- Minden mosogatószert tartson biztonságos helyen. Ne engedje, hogy gyermekek a mosogatószerekhez nyúljanak.
- Amikor a mosogatógép ajtaja nyitva van, tartsa távol a gyermekeket és a kisállatokat.

### Általános biztonsági tudnivalók

- Ne változtassa meg a készülék műszaki jellemzőit. Ez sérülést okozhat, és kárt tehet a készülékben.
- Tartsa be a mosogatószer-gyártó biztonsági utasításait a szem, száj és torok sérüléseinek megelőzése érdekében.
- Ne igya meg a mosogatógépből származó vizet. A készülékben mosogatószer-maradványok lehetnek.
- Kipakolás és bepakolás után mindig csukja be a mosogatógép ajtaját, így elkerülhető, hogy bárki átessen rajta, és megsérüljön.
- Ne üljön vagy álljon a nyitott ajtóra.

### Használat

- A gépet háztartási célú használatra tervezték. Ne használja a készüléket kereskedelmi, ipari vagy egyéb célokra.
- Ne használja a készüléket a rendeltetésétől eltérő célokra. Ezzel megelőzheti a fizikai sérüléseket, illetve a vagyoni károkat.
- A készüléket csak mosogatógépben tisztítható háztartási edények tisztítására használja.
- Ne tegyen gyúlékony anyagot, vagy gyúlékony anyaggal szennyezett tárgyat a készülékbe, annak közelébe, illetve annak tetjére. Tűz- és robbanásveszély.
- A késeket és egyéb, szúrós hegyű eszközöket hegyükkel lefele az evőeszközösárba, Ha nem, vízszintes helyzetben a felső

kosárba vagy a késtartó kosárba helyezze. (Nem minden típus rendelkezik késtartó kosárral.)

- Csak gépi mosogatóhoz alkalmas termékeket (mosogatószer, só, öblítőszer) használjon.
- A nem gépi mosogatóhoz előírt sőtípusok használata kárt tehet a vízlágyítóban.
- A mosogatóprogram elindítása előtt tölts fel speciális sóval a készüléket. A sószemcsék és a sós víz korróziót okozhatnak, illetve kilyukaszthatják a készülék alját.
- Az öblítőszeren kívül más terméket soha ne töltsön az öblítőszer-adagolóba (pl. mosogatógép-tisztító szert, folyékony mosogatószert). Ez kárt tehet a készülékben.
- A mosogatóprogram elindítása előtt győződjön meg arról, hogy a szórókarok szabadon mozoghatnak.
- Ha a készülék működése közben kinyitja az ajtót, forró gőz távozhat. Égési sérülés veszélye áll fenn.
- Ne vegye ki az edényeket a mosogatógépből a mosogatóprogram vége előtt.

### Ápolás és tisztítás

- A karbantartás előtt kapcsolja ki a készüléket, és a húzza ki a vezetékét a fali aljzatról.
- Ne használjon gyúlékony vagy rozsdásodást okozó anyagokat.
- Ne használja a készüléket a szűrők nélkül. Ügyeljen arra, hogy a szűrők beszerelése helyes legyen. A szűrők nem megfelelő beszerelése csökkenti a mosogató hatását, és a készülék károsodását okozhatja.
- A készülék tisztításához ne használjon víz-sugarat vagy gőzt. Áramütés és a készülék károsodásának veszélye.

### Üzembe helyezés

- Ellenőrizze, hogy a készülék nem sérült-e meg szállítás közben. Ne csatlakoztasson sérült készüléket. Szükség esetén forduljon a szállítóhoz.
- Az első használat előtt távolítsa el minden csomagolóanyagot.
- Az elektromos- és a vízvezeték csatlakoztatását, a készülék üzembe helyezését, karbantartását kizárólag szakember végezze. Ezzel megelőzhető a szerkezeti károk és a fizikai sérülések.

- Ügyeljen arra, hogy az üzembe helyezés során a hálózati dugasz le legyen választva a fali aljzatról.
- Ne fúrja ki a készülék oldalait, nehogy megsérüljenek a hidraulikus és elektromos alkatrészek.
- **Fontos!** Tartsa be a mellékelt sablon utasításait:
  - A készülék üzembe helyezéséhez.
  - A bútorajtó felszereléséhez.
  - A vízvezeték és a lefolyó csatlakoztatásához.
- A készüléket biztonságos szerkezet alá és mellé helyezze.

### Fagyveszély

- Ne helyezze üzembe a készüléket olyan helyen, ahol a hőmérséklet 0°C alatt van.
- A gyártó nem felel a fagy okozta kárért.

### Vízhálózatra csatlakoztatás

- A készülék vízhálózatra történő csatlakoztatásához használjon új csöveket. Ne alkalmazzon használt csöveket.
- Ne csatlakoztassa a készüléket új vezetékekre vagy hosszú ideig nem használt vezetékekre. Hagyja folyni a vizet néhány percig, majd ezt követően csatlakoztassa a befolyócsövet.
- Vigyázzon, hogy a készülék üzembe helyezésekor ne nyomja össze vagy ne károsítsa a víztömlőket.
- A vízszivárgás elkerülése érdekében győződjön meg arról, hogy a vízcsatlakoztatások szorosan meg legyenek húzva.
- A készülék első használata során győződjön meg róla, hogy a csövek nem szivárognak.
- A befolyócső dupla falú, és nullavezetéssel valamint biztonsági szeleppel rendelkezik. A befolyócső csak akkor van nyomás alatt, amikor víz áramlik rajta keresztül. Ha szivárgás van a befolyócsövön, a biztonsági szelep megszakítja a vízáramlást.
  - Legyen körültekintő a befolyócső csatlakoztatásakor:
    - A befolyócsövet vagy a biztonsági szelepet ne merítse vízbe.
    - Ha a befolyócső vagy a biztonsági szelep megsérül, azonnal válassza le a csatlakozódugót a hálózati aljzatról.
    - A biztonsági szeleppel ellátott befolyócső cseréjével forduljon szakszervízhez.

 **Vigyázat** Veszélyes feszültség.

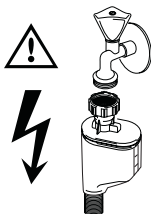

### Elektromos csatlakozás

- A készüléket kötelező földelni.
- Ellenőrizze, hogy az adattáblán szereplő elektromossági adatok megfelelnek-e a háztartási hálózati áram paramétereinek.
- Mindig megfelelően felszerelt érintésbiztos aljzatot használjon.
- Ne használjon elosztókat, csatlakozókat és hosszabbítókat. Tűzveszélyesek.
- Ne cserélje vagy módosítsa a hálózati kábelt. Forduljon szakszervizhez.
- Ügyeljen rá, hogy ne tegyen kárt a készülék hátulján található hálózati dugaszban és kábelben, illetve ne nyomja össze azokat.
- Ügyeljen arra, hogy a hálózati dugasz az üzembe helyezést követően is hozzáférhető legyen.
- A készülék leválasztásához ne a hálózati kábelt, hanem a hálózati dugaszt húzza.

### Szakszerviz

- A készüléken javítási, vagy egyéb munkákat kizárólag felkészült szervizszakember végezhet. Forduljon szakszervizhez.

- Csak eredeti pótalkatrészeket használjon.

### A készülék hulladékba helyezése

- A fizikai sérülések vagy károk megelőzése érdekében:
  - Húzza ki a dugaszt a hálózati aljzataból.
  - Vágja el a hálózati tápkábelt, és helyezze a hulladékba.
  - Helyezze hulladékba az ajtózárat. Ezzel megelőzheti, hogy gyermek vagy kisállat szoruljon a készülékbe. Fennállhat a fulladás veszélye.

### Vigyázat A mosogatógépbe való mosogatószer veszélyesek, és korróziót okozhatnak!

- Ha ilyen mosogatószerekkel baleset történik, akkor azonnal forduljon a helyi toxikológiai intézményhez és orvoshoz.
- Ha szájba kerül a mosogatószer, akkor azonnal forduljon a helyi toxikológiai intézményhez és orvoshoz.
- Ha szembe kerül a mosogatószer, akkor azonnal forduljon orvoshoz, és vízzel öblítse a szemét.
- A mosogatógépbe való mosogatószereket biztonságos és gyermekek által el nem érhető helyen tárolja.
- Ne hagyja nyitva a készülék ajtaját, amikor mosogatószer van a mosogatószer-adagolóban.
- Csak egy mosogatóprogram indítása előtt tölts fel a mosogatószer-adagolót.

## Termékleírás

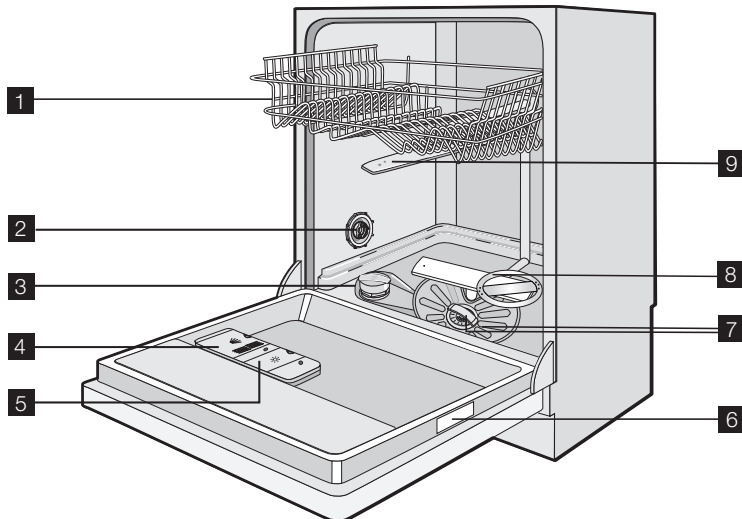

- 1** Felső kosár
- 2** Vízkeménység-tárcsa
- 3** Sótartály
- 4** Mosogatószer-adagoló
- 5** Öblítőszer-adagoló
- 6** Adattábla
- 7** Szűrők
- 8** Alsó szórókar
- 9** Felső szórókar

- A mosogatóprogram ideje alatt piros fény.
- A mosogatóprogram végén zöld fény.
- Hiba esetén villogó piros fény.

**i** Ha a készüléket magasabbra építik be egy konyhabútorajtóval együtt, az optikai jel nem látható.



**Optikai jel**

A mosogatóprogram elindítása után egy optikai jel látható a padlón a készülék ajtaja alatt:

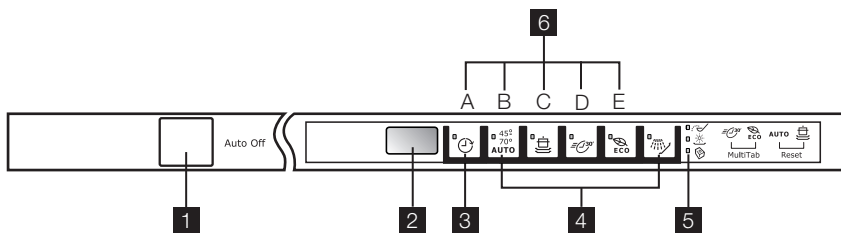
## Kezelőpanel



- 1 Be/Ki gomb
- 2 Kijelző
- 3 Késleltetett indítás gomb
- 4 Programválasztó gombok
- 5 Jelzőfények
- 6 Funkciógombok

Jelzőfények	
Só <sup>1)</sup> 	Felgyullad, amikor fel kell tölteni a sótartályt. Lásd a "Speciális só használata" c. részt. Miután a sótartályt feltöltötte, a só jelzőlámpa néhány órán keresztül még tovább világíthat. Ez nincs káros hatással a készülék működésére.
Öblítőszer <sup>1)</sup> 	Felgyullad, amikor fel kell tölteni az öblítőszer tartályt. Lásd a "A mosogatószer és az öblítőszer használata" c. részt.
Multitab 	Felgyullad, amikor aktiválja a multitab funkciót. Lásd a "Multi-tab funkció" c. fejezetet.

1) Amikor a sótartály és/vagy az öblítőszer tartály üres, a megfelelő jelzőfények nem gyulladnak fel, amíg a mosogatóprogram fut.

## Kijelző

A kijelző a következőket mutatja:

- A vízlágyító szintjének elektronikus beállítása.
- Az öblítőszer-adagoló bekapcsolása/kikapcsolása (csak, ha a multitab funkció be van kapcsolva).
- A mosogatóprogram időtartama.
- A mosogatóprogram befejezéséig hátralévő idő.
- A mosogatóprogram vége. A kijelzőn nulla látható.
- A késleltetett indításig hátralévő idő.
- Hibakódok.
- A hangjelzések bekapcsolása/kikapcsolása.

## Késleltetett indítás gomb

Használja a késleltetett indítás gombot, hogy a mosogatóprogram indítását 1 - 24 órával késleltetesse. Lásd a "Mosogatóprogram kiválasztása és elindítása" c. részt.

## Programválasztó gombok

Ezekkel a gombokkal választhatja ki a mosogatóprogramot. Nyomjon meg egy programgombot, a vonatkozó jelzőfény felgyullad.

A mosogatóprogramokra vonatkozó további részletekért lapozza fel a "Mosogatóprogramok" c. fejezetet.

## Funkciógombok

A funkciógombokat a következő műveletekre használja:

- A vízlágyító szintjének elektronikus beállítása. Lásd "A vízlágyító beállítása" c. fejezetet.
- A multitab funkció bekapcsolása/kikapcsolása. Lásd a "Multi-tab funkció" c. fejezetet.
- Az öblítőszer-adagoló bekapcsolása/kikapcsolása, amikor a multitab funkció be van kapcsolva. Lásd a "Mit tegyek, ha..." c. részt.
- A folyamatban lévő mosogatóprogram vagy folyamatban lévő késleltetett indítás törlése. Lásd a "Mosogatóprogram kiválasztása és elindítása" c. részt.
- A hangjelzések kikapcsolása/bekapcsolása. Lásd a "Hangjelzések" c. részt.

## Beállítási üzemmód

A következő műveletek esetében a készülék legyen beállítási módban:

- Mosogatóprogram és/vagy késleltetett indítás kiválasztása és elindítása.
- A vízlágyító szintjének elektronikus beállítása.
- A hangjelzések kikapcsolása/bekapcsolása.
- A multitab funkció bekapcsolása/kikapcsolása.

- Az öblítőszer-adagoló bekapcsolása/ki-  
kapcsolása.

### Nyomja meg a Be/Ki gombot. A készülék beállítási módban van, amikor:

- Az összes programjelzőfény felgyullad.

### Nyomja meg a Be/Ki gombot. A készülék nincs beállítási módban, amikor:

- Csak egy programjelzőfény gyullad fel.
- A kijelzőn látható a mosogatóprogram vagy a késleltetett indítás időtartama.
  - A beállítási üzemmódba való visszatéréshez törölni kell a programot vagy a késleltetett indítást. Lásd a "Mosogatóprogram kiválasztása és elindítása" c. részt.

## Hangjelzések

A hangjelzések a következőket jelzik:

- A mosogatóprogram vége.
- A vízlágyító szintjének elektronikus beállítása.
- A készülék meghibásodása.

A hangjelzések kikapcsolásához hajtsa végre a következő lépéseket:

1. Kapcsolja be a készüléket.
2. Győződjön meg arról, hogy a készülék beállítási módban van.
3. Tartsa lenyomva a B és a C gombot, amíg az A, B és C funkciógombok jelzőfényei villogni kezdenek.
4. Engedje fel az A és B funkciógombokat.
5. Nyomja meg a C funkciógombot.
  - Az A és a B funkciógomb jelzőfényei kialszanak.
  - A C funkciógomb jelzőfénye villog.
  - A kijelző az aktuális beállítást mutatja.

**1b**

A hangjelzések be vannak kapcsolva

**0b**

A hangjelzések ki vannak kapcsolva

6. Nyomja meg ismét a C funkciógombot.
  - A kijelző az új beállítást mutatja.
7. A művelet megtartásához kapcsolja ki a készüléket.

**i** A hangjelzések aktiválásához végezze el újra a fenti műveletet.

## Az első használat előtt

Az eljárás egyes lépéseihez tekintse meg az útmutatót:

1. Ellenőrizze, hogy a vízlágyító szintje megfelelő-e lakóhelye vízkeménységnek. Szükség esetén módosítsa a vízlágyító beállítását.
2. Töltse fel a sótartályt regeneráló sóval.
3. Töltse fel az öblítőszer-adagolót öblítőszerrel.
4. Pakolja be az evőeszközöket és edényeket a készülékbe.

5. Állítsa be a töltet és a szennyeződés típusának megfelelő mosogatóprogramot.
6. Töltse fel a mosogatószer-adagolót a megfelelő mennyiségű mosogatószerrel.
7. Indítsa el a mosogatóprogramot.

**i** Ha kombinált mosogatószer-tablettát használ ("3 az 1-ben", "4 az 1-ben", "5 az 1-ben" stb.), olvassa el a "Multitab funkció" c. részt.

## A vízlágyító beállítása

A vízlágyító eltávolítja a csapvízből az ásványi anyagokat és sókat. Az ásványi anyagok és sók negatívan befolyásolhatják a készülék működését.

A vízkeménységet különböző mértékegységekkel mérik:

- Német fok (dH°).

- Francia fok (°TH).
- mmol/l (millimol per liter, a vízkeménység nemzetközi mértékegysége).
- Clarke fok.

Állítsa be a vízlágyítót lakóhelye vízkeménységnek megfelelően. Szükség esetén kérjen tájékoztatást a helyi vízszolgáltatótól.

Vízkeménység				Vízkeménység beállítása	
°dH	°TH	mmol/l	Clarke	kézzel	elektronikusan
51–70	91–125	9,1–12,5	64–88	2 <sup>1)</sup>	10
43–50	76–90	7,6–9,0	53–63	2 <sup>1)</sup>	9

Vízkeménység				Vízkeménység beállítása	
°dH	°TH	mmol/l	Clarke	kézzel	elektronikusan
37 – 42	65 – 75	6,5 – 7,5	46 – 52	2 <sup>1)</sup>	8
29 – 36	51 – 64	5,1 – 6,4	36 – 45	2 <sup>1)</sup>	7
23 – 28	40 – 50	4,0 – 5,0	28 – 35	2 <sup>1)</sup>	6
19 – 22	33 – 39	3,3 – 3,9	23 – 27	2 <sup>1)</sup>	5 <sup>1)</sup>
15 – 18	26 – 32	2,6 – 3,2	18 – 22	1	4
11 – 14	19 – 25	1,9 – 2,5	13 – 17	1	3
4 – 10	7 – 18	0,7 – 1,8	5 – 12	1	2
< 4	< 7	< 0,7	< 5	1 <sup>2)</sup>	1 <sup>2)</sup>

1) Gyári helyzet.

2) Nem szükséges só használata.

**i** Manuálisan és elektronikusan kell beállítania a vízlágyítót.

### Manuális beállítás

A vízkeménység-tárcsát forgassa el az 1. vagy 2. állásba (lásd a táblázatot).

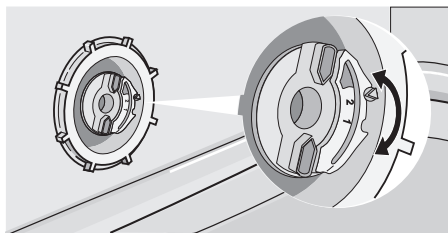

### Elektronikus beállítás

1. Kapcsolja be a készüléket.
2. Győződjön meg arról, hogy a készülék beállítási módban van.
3. Tartsa lenyomva a B és a C gombot, amíg az A, B és C funkciógombok jelzőfényei villogni kezdenek.

4. Engedje fel a B és C funkciógombot.
5. Nyomja meg az A funkciógombot.
  - A B és a C funkciógomb jelzőfényei kialszanak.
  - Az A funkciógomb jelzőfénye tovább villog.
  - A kijelző az aktuális beállítást mutatja.
  - A szaggatott hangjelzés az aktuális beállítást jelzi.

Példa: a kijelző a következőket mutatja:

**5 L** / 5 szaggatott hangjelzés = 5. szint

6. Nyomja meg az A gombot egymás után többször, amíg a kijelzőn megjelenik a kívánt beállítás.
7. A művelet megtartásához nyomja meg a Be/Ki gombot.

**i** Ha a vízlágyító elektronikusan az 1. szintre van beállítva, akkor nem világít a só jelzőlámpája.

## Speciális só használata

### A sótartály feltöltéséhez végezze el a következő lépéseket:

1. A sótartály kupakját az óramutató járásával ellenkező irányba tekerve nyissa ki.
2. Töltsön 1 liter vizet a sótartályba (csak az első használatkor).
3. A tölcser segítségével töltsse fel a sótartályt sóval.
4. Távolítsa el a sótartály nyílása körül lévő sót.

5. A sótartály visszazárásához tekerje a kupakot az óramutató járásával megegyező irányba.

**i** Normális jelenség, ha a só betöltésekor víz folyik ki a sótartályból.

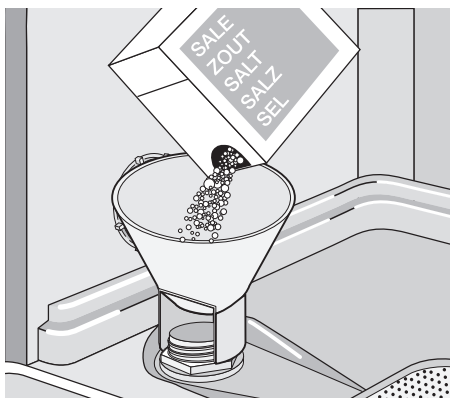

## A mosogatószer és az öblítőszer használata

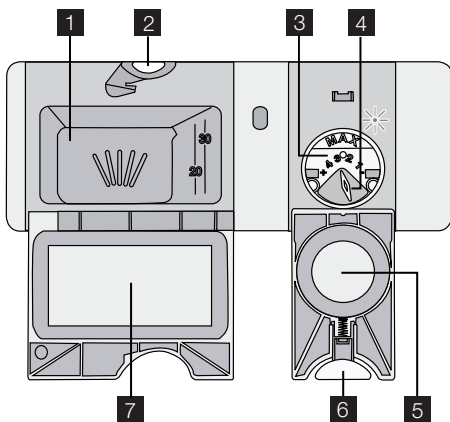

### Mosogatószer használata

-  A környezet védelme érdekében ne használjon a szükségesnél több mosogatószert. Kövesse a mosogatószer gyártójának a csomagoláson található utasításait.

A mosogatószer-adagolót a következőképp tölts fel:

1. Nyomja meg a kioldógombot **2** fedelnek felnyitásához **7** a mosogatószer-adagoló
2. Tegye a mosogatószert az adagolóba **1**.
3. Ha előmosogatási fázissal rendelkező mosogatóprogramot használ, tegyen egy

kevés mosogatószert a készülék ajtájának belsejébe.

4. Ha mosogatószer-tablettát használ, tegye a mosogatószer-adagolóba **1**.
5. Zárja be a mosogatószer-adagolót. Nyomja le a fedelet, amíg a helyére nem kattant.

-  A különböző mosogatószer-márkák különböző idő alatt oldódnak fel. Egyes mosogatószer-tabletták a rövid mosogatóprogramok során nem fejtenek ki megfelelő tisztítóhatást. Mosogatószer-tabletták használata esetén a mosogatószer maradványok eltávolítása érdekében használjon hosszú mosogatóprogramokat.

### Az öblítőszer használata

-  Az öblítőszer lehetővé teszi, hogy az edények folt- és csikmentesen száradjanak. Az öblítőszer-adagoló az utolsó öblítéskor automatikusan adagolja az öblítőszeret.

Az öblítőszer-adagoló feltöltéséhez kövesse az alábbi lépéseket:

1. Nyomja meg a kioldógombot **6** fedelnek kinyitásához. **5** az öblítőszer-adagoló
2. Tölts fel az öblítőszer-adagolót **3** öblítőszerrel. A "max" jelzés a maximális szintet mutatja.



3. A kilöttyent öblítőszer nedvszívó törlőkendővel távolítsa el, hogy a mosogatóprogram alatt megakadályozza a túlzott habképződést.
4. Zárja be az öblítőszer-adagolót. Nyomja le a fedelet, amíg a helyére nem kattan.

### Állítsa be az öblítőszer adagolását

Gyári beállítás: 3. állás

## Multitab funkció

A multitab funkció kombinált mosogatószertablettáknál alkalmazható.

Ezek a termékek mosogatószert, öblítőszer és regeneráló sót tartalmaznak. A tabletták egyes típusai más vegyszereket is tartalmazhatnak.

Ellenőrizze, hogy ezek a mosogatószerek megfelelőek-e a lakóhelyén mért vízkeménység számára. Lásd a gyártó utasításait.

A multitab funkció bekapcsolás után egészen a kikapcsolásáig aktív marad.

A multitab funkció leállítja az öblítőszer és a só betöltését.

A multitab funkció automatikusan kikapcsolja az öblítőszer és a só jelzőfényeit.

A multitab funkció használatakor a program időtartama megnövekedhet.

- i** A multitab funkciót a mosogatóprogram indítása előtt kapcsolja be.  
A mosogatóprogram működése közben a multitab funkciót nem lehet bekapcsolni.

### A multitab funkció bekapcsolása:

1. Kapcsolja be a készüléket.

## Evőeszközök és edények bepakolása

- i** Lásd a "Töltet RealLife példák" útmutatót.

### Javaslatok és tanácsok

Ne használja a készüléket olyan tárgyak tisztítására, amelyek vizet szívnak magukba (pl.: szivacs, konyharuha).

- Az evőeszközök és edények bepakolása előtt kövesse az alábbi lépéseket:
  - Távolítsa el az ételmaradékokat.
  - Lazítsa fel a lábosokon a leégett ételmaradékokat.
- Az evőeszközök és edények bepakolása során a következőkre figyeljen:

Az adagolás 1. (legalacsonyabb adagolás) és 4. (legmagasabb adagolás) pozíció között állítható be.

Forgassa el az öblítőszer-adagoló kiválasztógombját **4** az adag növeléséhez vagy csökkentéséhez.

2. Győződjön meg arról, hogy a készülék beállítási módban van.

3. Tartsa lenyomva a D és E funkciógombokat, amíg a multitab jelzőfény felgyullad.

### A multitab funkció kikapcsolásához és a mosogatószert, só és öblítőszer külön használatához:

1. Kapcsolja be a készüléket.
2. Győződjön meg arról, hogy a készülék beállítási módban van.
3. Tartsa lenyomva a D és E funkciógombokat, amíg a multitab jelzőfény kialszik.
4. Töltse fel a sótartályt és az öblítőszer-adagolót.
5. Állítsa a vízkeménységet a legmagasabb szintre.
6. Futtasson le egy mosogatóprogramot edények nélkül.
7. Állítsa be a vízlágyítót lakóhelye vízkeménységnek megfelelően.
8. Állítsa be az öblítőszer adagolását.

– Az üreges tárgyakat (pl. csészék, poharak és lábosok) nyílásukkal lefele tegye be.

– Ügyeljen arra, hogy ne gyűlhessen össze víz a tartályban vagy valamilyen mélyedésben.

– Fontos, hogy az edények és evőeszközök ne legyenek egymásba csúsztatva.

– Győződjön meg arról, hogy a poharak ne érjenek egymáshoz.

– A kisebb tárgyakat helyezze az evőeszközös részbe.

- A kanalakat más evőeszközökkel vegyesen pakolja be, hogy ne tapadjanak össze.
- Úgy rendezze el a darabokat, hogy a víz minden felületet elérhessen.
- Előfordulhat, hogy a tapadásmentes- és a teflonbevonatú edényeken vízcseppek maradnak.
- A könnyű darabokat helyezze a felső kosárba. Ügyeljen arra, hogy az eszközök ne mozdulhassanak el.

## Mosogatóprogram kiválasztása és elindítása

### Mosogatóprogram kiválasztása és elindítása késleltetett indítás nélkül

1. Kapcsolja be a készüléket.
2. Győződjön meg arról, hogy a készülék beállítási módban van.
3. Válasszon ki egy mosogatóprogramot. Lásd a "Mosogatóprogramok" c. részt.
  - A kiválasztott program jelzőfénye felgyullad.
  - A kijelzőn a mosogatóprogram időtartama látható.
4. Zárja be a készülék ajtaját. A mosogatóprogram automatikusan elindul.

### Mosogatóprogram kiválasztása és elindítása késleltetett indítással

1. Kapcsolja be a készüléket és válasszon ki egy mosogatóprogramot.
2. Egymás után többször nyomja meg a késleltetett indítás gombot, amíg a késleltetni kívánt, órákban megadott időtartam meg nem jelenik a kijelzőn.
3. Zárja be a készülék ajtaját.
  - A visszaszámlálás automatikusan elkezdődik.
  - Amikor a visszaszámlálás befejeződött, a mosogatóprogram automatikusan elindul.

**i** Az ajtó kinyitása megszakítja a visszaszámlálást. Amikor ismét becsukja az ajtót, a visszaszámlálás a megszakítási ponttól folytatódik.

### Mosogatóprogram megszakítása

- Nyissa ki a mosogatógép ajtaját.
  - A program leáll.
- Zárja be a készülék ajtaját.
  - A program a megszakítási ponttól folytatódik.

### Hogyan törölhetünk egy mosogatóprogramot vagy egy késleltetett indítást

**i** A mosogatóprogram vagy a késleltetett indítás megkezdése előtt módosíthatja a kiválasztást.

Ha a mosogatóprogram vagy késleltetett indítás már folyamatban van, a kiválasztás nem módosítható. Új kiválasztáshoz törölni kell a mosogatóprogramot vagy a késleltetett indítást.

**i** Ha törli a késleltetett indítást, a kiválasztott mosogatóprogram automatikusan törlődik. Ezután ismét ki kell választania a mosogatóprogramot.

1. Tartsa lenyomva mindaddig a B és C funkciógombot, amíg az összes programjelzőfény felgyullad.
2. Az új mosogatóprogram elindítása előtt ellenőrizze, hogy van-e mosogatószer a mosogatószer-adagolóban.

### A mosogatóprogram végén

- A készülék automatikusan leáll.
- Hangjelzések hallhatók.
- 1. Nyissa ki a mosogatógép ajtaját.
  - A kijelzőn 0 látható.
- 2. Kapcsolja ki a készüléket.
- 3. A jobb száradási eredmények érdekében hagyja résnyire nyitva az ajtót néhány percre.

- i** • Ha nem kapcsolja ki a készüléket a mosogatóprogram befejezését követő három percen belül:
  - minden jelzőfény kialszik,
  - a kijelzőn egy vízszintes sáv jelenik meg,
  - az optikai jel kialszik.

Ez segít az energiafogyasztás csökkentésében.

Nyomja meg valamelyik gombot (ne a Be/Ki gombot), a kijelző és a jelzőfények felgyulladnak.





- i** A készülék a mosogatóprogram befejezése után 10 perccel automatikusan kapcsol.

### Vegye ki belőle az eszközöket

- A pakolás előtt várja meg, amíg az edények kihűlnek. A forró edények könnyebben megsérülnek.
- Először az alsó kosarat, majd a felső kosarat ürítse ki.
- Lehetséges, hogy víz van a készülék oldalfalain és ajtaján. A rozsdamentes acél hamarabb lehül, mint az edények.

## Mosogatóprogramok

### Mosogatóprogramok

Program	Szennyezettség mértéke	Töltet típusa	Program leírása
45°-70° <b>AUTO</b> Automatikus <sup>1)</sup>	Bármely	Edények, evőeszközök, lábasok és fazekak	Előmosogatás Főmosogatás 45°C vagy 70°C 1 vagy 2 közbelső öblítés Utolsó öblítés Szárítás
 Intenzív	Erősen szennyezett	Edények, evőeszközök, lábasok és fazekak	Előmosogatás Főmosogatás 70°C 1 közbelső öblítés Utolsó öblítés Szárítás
 Gyors <sup>2)</sup>	Normál vagy enyhén szennyezett	Edények és evőeszközök	Főmosogatás 60°C Öblítés
 Eco <sup>3)</sup>	Normál szennyezettség	Edények és evőeszközök	Előmosogatás Főmosogatás 50°C-ig 1 közbelső öblítés Befejező öblítés Szárítás
 Előmosogatás	Ezzel a programmal gyorsan leöblítheti az edényeket, hogy eltávolítsa az ételmaradékokat, és megakadályozza a kellemetlen szagok kialakulását. A mosogatóprogramot csak a készülék teljes betöltésekor indíthatja el. Ennél a programnál ne használjon mosogatószert.		1 hideg öblítés

1) A készülék automatikusan beállítja a víz hőmérsékletét és mennyiségét. Ez a készülék töltetének mennyiségétől, valamint a szennyezettség mértékétől függ. A program időtartama és a program fogyasztási értékei változhatnak.

2) Kis mennyiségű töltet esetében ez a program időtakarékos, és tökéletes mosási eredményt kínál.

3) Tesztprogram a bevizsgáló intézetek számára. A tesztadatok megtalálhatók kiadványunkban.

## Fogyasztási értékek

Program <sup>1)</sup>	Energia (kWh)	Víz (liter)
45°-70° <b>AUTO</b> Automatikus	0,9 - 1,7	8 - 17
 Intenzív	1,4 - 1,6	15 - 16
 Gyors	0,9	9
 Eco	1,0 - 1,1	10 - 11
 Előmosogatás	0,1	4

1) A kijelző a program időtartamát mutatja.

**i** A víz nyomása és hőmérséklete, az áramszolgáltatás ingadozásai és az

edények mennyisége módosíthatják az értékeket.

## Ápolás és tisztítás

### A szűrők eltávolítása és tisztítása

A piszkos szűrők rontják a mosogatás hatékonyságát. Annak ellenére, hogy a szűrők nem igényelnek különösebb karbantartást, rendszeres ellenőrzésük, és szükség esetén tisztításuk ajánlott.

1. Az (A) szűrő eltávolításához tekerje el az óramutató járásával ellenkező irányba, és vegye ki a (B) szűrőből.

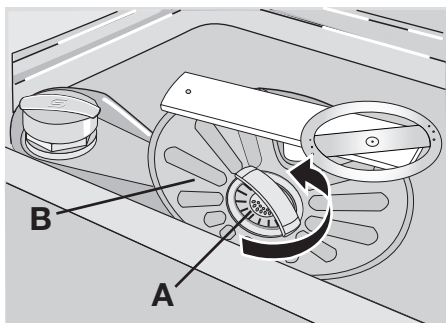

2. Az (A) szűrő 2 részből áll. A szűrő szét-szereléséhez húzza szét a részeket.

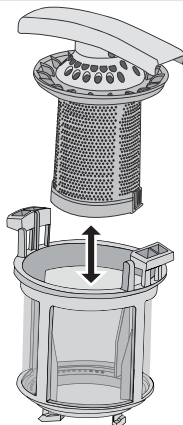

3. Mindkét alkatrészt mossa tisztára folyó víz alatt.
4. Illesse egymáshoz az (A) szűrő két részét és nyomja össze. Ügyeljen rá, hogy megfelelően illeszkedjenek.
5. Vegye ki a (B) szűrőt.
6. Alaposan tisztítsa meg a (B) szűrőt folyó víz alatt.
7. Helyezze a (B) szűrőt eredeti állásába. Ellenőrizze, hogy a két vezetősín (C) alatt megfelelően illeszkedik-e.

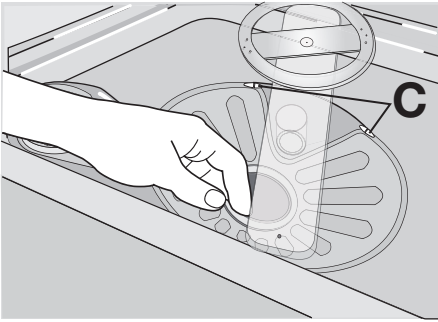

### Szűrőkarok tisztítása

Ne távolítsa el a szűrőkarokat.

Ha a szűrőkarok furatai eltömődnének, a szennyeződésekét távolítsa el fogpiszkálással.

### Külső felületek tisztítása

A mosogatógép és a kezelőszívávkülső felületét törölje át egy puha, nedves ruhával. Csak semleges tisztítószerrel használjon. Ne használjon súrolószert, súrolószivacsot vagy oldószereket (pl.: acetont).

8. Helyezze az (A) szűrőt a (B) szűrőbe, és kattanásig tekerje az óramutató járásával megegyező irányban.

## Mit tegyek, ha...

A készülék nem indul el, vagy működés közben leáll.

Először próbálja meg saját maga megoldani a problémát (Lásd a táblázatot). Ha nem sikerül, forduljon szakszervizhez.

Probléma	Hibakód	Lehetséges ok	Lehetséges megoldás
A készülék nem tölt be vizet.	A kijelző a következőket mutatja: <b>10</b>	A vízcsp eltömődött vagy elvízkövesedett.	Tisztítsa ki a vízcspot.
		A víznyomás túl alacsony.	Forduljon helyi vízszolgáltatóhoz.
		A vízcsp el van zárva.	Nyissa ki a vízcspot.
		Eltömődött a befolyócső szűrője.	Tisztítsa meg a szűrőt.
		A befolyócső csatlakozása nem megfelelő.	Ügyeljen rá, hogy a csatlakozás megfelelő legyen.
A készülék nem eresztile a vizet.	A kijelző a következőket mutatja: <b>20</b>	A befolyócső sérült.	Ügyeljen rá, hogy a befolyócsővön ne legyen sérülés.
		A szifon eltömődött.	Tisztítsa ki a szifont.
A kiömlésgátló eszköz üzemel.	A kijelző a következőket mutatja: <b>30</b>	A kifolyócső csatlakozása nem megfelelő.	Ügyeljen rá, hogy a csatlakozás megfelelő legyen.
		Megsérült a kifolyócső.	Ügyeljen rá, hogy a kifolyócsővön ne legyen sérülés.
A kiömlésgátló eszköz üzemel.	A kijelző a következőket mutatja: <b>30</b>		Zárja el a vízcspot, és forduljon a szakszervizhez.
A program nem indul el.		A készülék ajtaja nyitva van.	Zárja be megfelelően a készülék ajtaját.

Probléma	Hibakód	Lehetséges ok	Lehetséges megoldás
		A hálózati dugasz nincs csatlakoztatva.	Dugja be a csatlakozódugót.
		Kiégett a biztosíték a háztartási biztosítékdobozban.	Cserélje ki a biztosítékot.
		Késleltetett indítás van beállítva. (Csak késleltetett indítással rendelkező készülékeknél).	A program azonnali elindításához törölje a késleltetett indítást.

Az ellenőrzés után kapcsolja be a készüléket. A program a megszakítási ponttól folytatódik.

Ha a meghibásodás ismét jelentkezik, forduljon a szakszervizhez.

Ha a kijelzőn egyéb hibakódot lát, forduljon a szakszervizhez.

A szerviz számára szükséges adatok az adattáblán találhatóak.

Azt javasoljuk, hogy ide írja fel az adatokat:

Modell (MOD.) .....

Termékszám (PNC) .....

Sorozatszám (S.N.) .....

### A mosogatás és a szárítás eredménye nem kielégítő

Hibajelenség	Lehetséges ok	Lehetséges megoldás
Az edények nem tiszták.	A kiválasztott mosogatóprogram nem felel meg a töltet és a szennyeződés típusának.	Győződjön meg arról, hogy megfelelő-e a mosogatóprogram az ilyen típusú töltet és a szennyeződés esetében.
	Nem megfelelő a kosarak elhelyezése, nem ért víz minden felületet.	Pakolja meg megfelelően a kosarakat.
	A szűrőkarok nem forognak szabadon a töltet helytelen elrendezése miatt.	Győződjön meg arról, hogy a töltet helytelen elrendezése miatt nincsenek-e a szűrőkarok elakadva.
	A szűrők szennyezettek vagy nincsenek megfelelően behelyezve.	Győződjön meg arról, hogy tiszták-e a szűrők, és megfelelően vannak-e összeszerelve és betéve.
	Nem elegendő vagy hiányzik a mosogatószer.	Győződjön meg arról, hogy elegendő mosogatószert töltött be.
Vízkecskék vannak az edényeken.	A sótartály üres.	Töltse fel a sótartályt mosogatógéphez használatos sóval.
	Helytelen a vízlágyító beállítása.	Állítsa be a vízlágyítót.
A poharakon és az edényeken csíkok, tejfehér foltok vagy keskes bevonat látható.	A sótartály kupakja nincs megfelelően visszazárva.	Győződjön meg arról, hogy a sótartály kupakja megfelelően zár-e.
	Túl sok öblítőszer adagol.	Csökkentse az adagolt öblítőszer mennyiségét.
	Túl kevés öblítőszer adagol.	Növelje az adagolt öblítőszer mennyiségét.

Hibajelenség	Lehetséges ok	Lehetséges megoldás
	Lehet, hogy a mosogatószer az oka.	Használjon másik márkájú mosogatószer.
Nedvesek az edények.	Szárítási fázis nélküli vagy csökkentett hőmérsékletű szárítási fázisú mosogatóprogramot állított be.	Hagyja a mosogatógép ajtaját résnyire nyitva néhány percig, mielőtt kipakolja az edényeket,
Az edények nedvesek és homályosak.	Az öblítőszer-adagoló üres.	Töltse fel az öblítőszer-adagoló öblítőszerrel.
	Be van kapcsolva a Multitab funkció. (Ilyenkor az öblítőszer-adagoló automatikusan kikapcsol.)	Kapcsolja be az öblítőszer-adagolót. Nézze meg az „Öblítőszer-adagoló bekapcsolása” című részt.

### Hogyan kapcsoljuk be az öblítőszer-adagolót

- Kapcsolja be a készüléket.
- Győződjön meg arról, hogy a készülék beállítási módban van.
- Tartsa nyomva a B és C funkciógombot.
  - Az A, B és C funkciógombok jelzőfényei villogni kezdenek.
- Engedje fel a B és C funkciógombot.
- Nyomja meg a B funkciógombot.
  - Az A és a C funkciógomb jelzőfényei kialszanak.

- A B funkciógomb jelzőfénye tovább villog.
- A kijelző az aktuális beállítást mutatja.

Az öblítőszer-adagoló ki van kapcsolva.

Az öblítőszer-adagoló be van kapcsolva.

- Nyomja meg újra a B funkciógombot.
  - A kijelző az új beállítást mutatja.
- A művelet megtartásához kapcsolja ki a készüléket.

### Műszaki adatok

Gyártó védjegye	ELECTROLUX
Forgalmazó	Electrolux Lehel Kft. Háztartási Készülékek, 1142 Budapest, Erzsébet kir.-né út 87.
Típusazonosító	ESL 66060
Energiahatékonysági osztály (skála A-tól G-ig, ahol A - hatékonyabb: G - kevésbé hatékony)	A
A szabvány ciklus gyártó általi megnevezése, amelyre a címkén és az adatlapon található információ vonatkozik	 Eco
Energiafelhasználás a szabvány ciklust alapul véve (a tényleges energiafelhasználás függ a készülék használatának a módjától) (kWh)	1,03
Tisztítási hatékonyság (skála A-tól G-ig, ahol A - magasabb: G - alacsonyabb)	A
Szárítási hatékonyság (skála A-tól G-ig, ahol A - magasabb: G - alacsonyabb)	A
A mosogatógép befogadó képessége szabványos teríték esetén	12 személyes
Vízfelhasználás a szabvány ciklus alapján (liter)	11

Szabvány ciklus programideje (perc)	160
Átlagos becsült évi energia- és vízfelhasználás 220 ciklusra kifejezve (kWh / liter)	226,6 / 2420
Szabvány ciklus alatti zajszint Db(A)	47
Méreték Szélesség (mm)	596
Magasság munkafelülettel (mm)	818 - 898
Max. mélység (mm)	550
Összteljesítmény (W)	2200
Hálózati víznyomás	0,5
Minimum (bar) - Maximum (bar)	8

- i** Az elektromos csatlakoztatásra vonatkozó adatok a készülék ajtajának belső szélén lévő adattáblán láthatók.
- i** Ha a meleg víz alternatív energiaforrásból származik (pl. napelemek, foto-

voltaikus panelek vagy szélenergia), akkor használja a melegvíz-vezeték az energiafogyasztás csökkentése érdekében.

## Környezetvédelmi tudnivalók

A terméken vagy a csomagoláson található  szimbólum azt jelzi, hogy a termék nem kezelhető háztartási hulladékként. Ehelyett a terméket el kell szállítani az elektromos és elektronikai készülékek újrahasznosítására szakosodott megfelelő begyűjtő helyre. Azzal, hogy gondoskodik ezen termék helyes hulladékba helyezéséről, segít megelőzni azokat, a környezetre és az emberi egészségre gyakorolt potenciális kedvezőtlen következményeket, amelyeket

ellenkező esetben a termék nem megfelelő hulladékkezelése okozhatna. Ha részletesebb tájékoztatásra van szüksége a termék újrahasznosítására vonatkozóan, kérjük, lépjen kapcsolatba a helyi önkormányzattal, a háztartási hulladékok kezelését végző szolgálattal vagy azzal a bolttal, ahol a terméket vásárolta.

A következő jelzéssel ellátott anyagokat hasznosítsa újra: ♻️. A csomagolást helyezze a megfelelő konténerekbe.



## Electrolux. Thinking of you.

Viac o nás na [www.electrolux.com](http://www.electrolux.com)

## Obsah

Bezpečnostné pokyny	33	Vkladanie jedálenského príboru a riadu	41
Popis výrobku	36	Výber a spustenie umývacieho programu	42
Ovládací panel	36	Umývacie programy	43
Pred prvým použitím	38	Ošetrovanie a čistenie	44
Nastavenie zmäkčovača vody	38	Čo robiť, keď...	44
Používanie soli do umývačky riadu	39	Technické údaje	47
Používanie umývacieho prostriedku a leštidla	40	Ochrana životného prostredia	47
Funkcia Multitab	41		

Zmeny vyhradené



## Bezpečnostné pokyny

Pred inštaláciou a použitím si pozorne prečítajte túto príručku:

- Pre vašu osobnú bezpečnosť a ochranu vášho majetku.
- Pre ohľaduplnosť k životnému prostrediu.
- Pre správnu prevádzku spotrebiča.

Túto príručku nechávajte vždy so spotrebičom, aj keď sa presťahujete alebo ho predáte.

Výrobca nie je zodpovedný za nesprávnu inštaláciu a používanie, ktoré spôsobia poškodenie.

**Bezpečnosť detí a zraniteľných osôb**

- Spotrebič nesmú používať osoby, vrátane detí, so zníženou fyzickou, zmyslovou alebo mentálnou spôsobilosťou ani osoby s nedostatočnými skúsenosťami alebo znalosťami. Musia byť pod dozorom alebo musia byť poučené o správnej obsluhu spotrebiča osobou zodpovednou za ich bezpečnosť.
- Obaly ukladajte mimo dosahu detí. Hrozí riziko udusenía alebo fyzického zranenia.
- Všetky umývacie a podobné prostriedky uskladňujte na bezpečnom mieste. Nedovoľte deťom, aby sa dotýkali umývacích prostriedkov.
- Keď sú dverka otvorené, nedovoľte deťom ani malým domácim zvieratám, aby sa k spotrebiču priblížili.

**Všeobecné bezpečnostné pokyny**

- Nemeňte technické vlastnosti spotrebiča. Hrozí nebezpečenstvo poranenia alebo poškodenia spotrebiča.
- Dodržiavajte bezpečnostné pokyny výrobcu umývacieho prostriedku, aby ste predišli popáleninám očí, úst alebo hrdla.
- Vodu zo spotrebiča nepite. Zvyšky umývacieho prostriedku môžu zostať v spotrebiči.
- Keď spotrebič naplníte riadom alebo z neho riad vyberiete, vždy zatvorte dverka, aby ste predišli úrazom a aby niekto nespadol na otvorené dverka.
- Na otvorené dverka si nesadajte ani na ne nestúpajte.

**Používanie**

- Tento spotrebič je určený iba na použitie v domácnosti. Spotrebič nepoužívajte na komerčné, priemyselné alebo iné účely.
- Spotrebič používajte iba na účely, pre ktoré je určený. Predídete tak fyzickému poraneniu osôb alebo poškodeniu na majetku.
- Spotrebič používajte výhradne na umývanie riadu, ktorý je vhodný na umývanie v umývačke.
- Horľavé produkty alebo veci, ktoré obsahujú horľavé látky, nevkladajte do spotrebiča, do jeho blízkosti ani naň. Hrozí nebezpečenstvo výbuchu alebo požiaru.
- Nože a všetky zahrotené predmety vkladajte do košíka na príbor hrotmi dolu. Ak

to nie je možné, uložte ich vodorovne do vrchného košíka alebo do košíka na nože. (Nie všetky modely majú košík na nože).

- Používajte iba prípravky určené pre umývačky riadu (umývací prostriedok, soľ, leštidlo)
- Druhy soli, ktoré nie sú určené pre umývačky riadu, môžu poškodiť zmäkčovač vody.
- Spotrebič naplňte soľou pred spustením umývacieho programu. Zrnká soli a slaná voda môžu spôsobiť hrdzavenie alebo vytvorí diery v spodnej časti spotrebiča.
- Nikdy nedopĺňajte do dávkovača leštidla iný prípravok (napr. umývací prostriedok pre umývačky riadu alebo tekutý umývací prostriedok). Spôsobilo by to poškodenie spotrebiča.
- Pred spustením umývacieho programu skontrolujte, či sa sprchovacie ramená môžu voľne otáčať.
- Ak otvoríte dvierka, kým je spotrebič v činnosti, môže uniknúť horúca para. Hrozí riziko popálenia pokožky.
- Riad z umývačky riadu nevyberajte, kým sa neukončí umývací program.

### Ošetrovanie a čistenie

- Pred vykonávaním údržby spotrebič vypnite a vyťahnite jeho zástrčku zo zásuvky elektrickej siete.
- Nepoužívajte horľavé produkty ani produkty, ktoré spôsobujú koróziu.
- Nepoužívajte spotrebič bez filtrov. Skontrolujte, či sú filtre namontované správne. Nesprávna montáž spôsobuje neuspokojivé výsledky umývania a poškodenie spotrebiča.
- Nepoužívajte na čistenie spotrebiča prúd vody alebo paru. Hrozí nebezpečenstvo usmrtenia elektrickým prúdom a poškodenia spotrebiča.

### Inštalácia

- Skontrolujte, či sa spotrebič počas prepravy žiadnym spôsobom nepoškodil. Poškodený spotrebič nezapájajte. V prípade potreby kontaktujte dodávateľa.
- Pred prvým použitím odstráňte všetky obalové materiály.
- Inštaláciu elektrických súčastí, zapojenie k vodovodnej sieti, nastavenie a údržbu spotrebiča smie vykonávať iba kvalifikovaný pracovník. Predchádza sa tak riziku kon-

štrukčného poškodenia alebo fyzického zranenia.

- Pred inštaláciou skontrolujte, či je zástrčka odpojená od zásuvky elektrickej siete.
- Steny umývačky riadu nikdy nesmiete prevrtať, aby sa nepoškodili hydraulické alebo elektrické časti.
- **Dôležité upozornenie!** Dodržiavajte pokyny uvedené na priloženej schéme pri:
  - inštalácii spotrebiča,
  - montáži nábytkových dvierok,
  - zapojení prívodnej a odtokovej hadice.
- Uistite sa, že konštrukcie, pod ktorými a vedľa ktorých je spotrebič nainštalovaný, sú bezpečné.

### Ochranné opatrenia pred zamrznutím

- Spotrebič neinštalujte na mieste, kde teplota môže klesnúť pod 0 °C.
- Výrobca nezodpovedá za škody spôsobené mrazom.

### Pripojenie na vodovodné potrubie

- Na pripojenie spotrebiča k zdroju vody používajte nové hadice. Nezapájajte použité hadice.
- Spotrebič nezapájajte k novým potrubiam ani k potrubiam, ktoré neboli dlho používané. Nechajte vodu tiecť niekoľko minút, až potom pripojte prírodnú hadicu.
- Pri zapájaní spotrebiča postupujte opatrne, aby ste nestlačili alebo nepoškodili vodovodné hadice.
- Skontrolujte, či sú vodovodné prípojky utiahnuté, aby sa predišlo únikom vody.
- Pri prvom použití spotrebiča sa uistite, že z hadíc neuniká voda.
- Prírodná hadica je dvojstenná a je vybavená vnútorným elektrickým káblom a bezpečnostným ventilom. Prírodná hadica je pod tlakom iba pri prietoku vody. Ak z prívodnej hadice uniká voda, bezpečnostný ventil preruší prívod vody.
  - Pri zapájaní prívodnej hadice dávajte pozor:
    - Neponárajte prírodnú hadicu, ani bezpečnostný ventil do vody.
    - Ak sú prírodná hadica alebo bezpečnostný ventil poškodené, okamžite vyťahnite zástrčku zo zásuvky elektrickej siete.
    - Prírodnú hadicu s bezpečnostným ventilom vám vymení autorizované servisné stredisko.

 **Varovanie** Nebezpečné napätie.

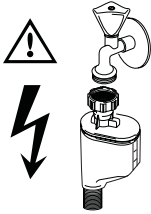

### Zapojenie do elektrickej siete

- Spotrebič musí byť uzemnený.
- Skontrolujte, či elektrické údaje uvedené na výkonovom štítku spotrebiča zodpovedajú parametrom domácej elektrickej siete.
- Vždy používajte správne nainštalovanú uzemnenú zásuvku elektrickej siete.
- Nepoužívajte rozvojky, konektory, ani predĺžovacie prívodné káble. Hrozí nebezpečenstvo požiaru.
- Nevymieňajte napájací elektrický kábel. Obráťte sa na autorizované servisné stredisko.
- Pri zapájaní spotrebiča postupujte opatrne, aby ste nestlačili alebo nepoškodili napájaciu zástrčku alebo kábel za spotrebičom.
- Skontrolujte, či je napájací elektrický kábel po inštalácii prístupný.
- Pri odpájaní spotrebiča od siete neťahajte napájací elektrický kábel. Vždy ťahajte zástrčku.

### Autorizované servisné stredisko

- Spotrebič smie opravovať iba autorizovaný technik. Obráťte sa na autorizované servisné stredisko.

- Používajte iba originálne náhradné diely.

### Likvidácia spotrebiča

- Aby ste predišli riziku fyzického zranenia alebo poškodenia:
  - Vytiahnite zástrčku napájacieho kábla zo zásuvky elektrickej siete.
  - Odrežte napájací elektrický kábel a likvidujte ho.
  - Zlikvidujte západku dvierok. Týmto zabránite, aby sa deti alebo malé domáce zvieratá zatvorili vo vnútri spotrebiča. Hrozí riziko udusenía

 **Varovanie** Umývacie prostriedky pre umývačku riadu sú nebezpečné a môžu spôsobiť koróziu.

- Ak sa s umývacími prostriedkami stane nejaká nehoda, okamžite sa obráťte na vaše regionálne centrum pre otravy a na lekára.
- Ak sa umývací prostriedok dostane do úst, okamžite sa obráťte na vaše regionálne centrum pre otravy a na lekára.
- Ak sa umývací prostriedok dostane do očí, okamžite sa obráťte na lekára a vypláchnite oči vodou.
- Umývacie prostriedky pre umývačku riadu skladujte na bezpečnom mieste, kde k nim deti nebudú mať prístup.
- Ak je v dávkovači umývacieho prostriedku umývací prostriedok, nenechávajte otvorené dvierka spotrebiča.
- Dávkovač umývacieho prostriedku naplňte až pred spustením umývacieho programu.

## Popis výrobku

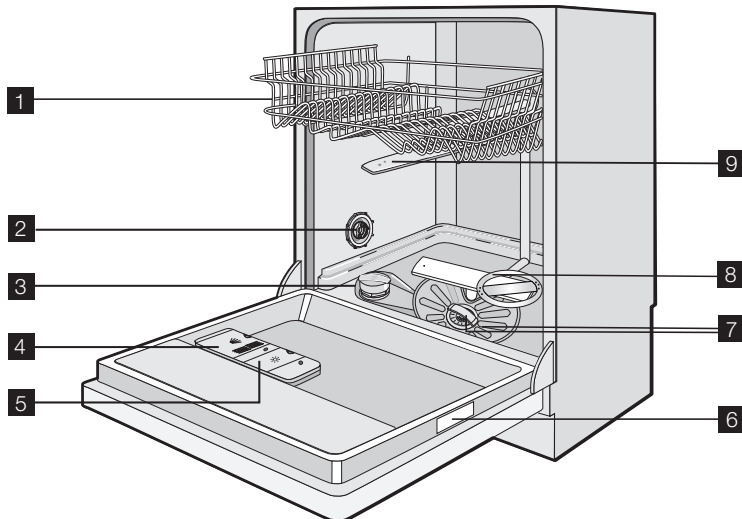

- 1** Horný kôš
- 2** Volič tvrdosti vody
- 3** Zásobník na soľ
- 4** Dávkovač umývacieho prostriedku
- 5** Dávkovač leštidla
- 6** Typový štítok
- 7** Filtre
- 8** Dolné sprchovacie rameno
- 9** Horné sprchovacie rameno

- Červené svetlo pre celú dobu umývacieho programu.
- Zelené svetlo pri ukončení umývacieho programu.
- Blikajúce červené svetlo pri poruche.

**i** Ak je spotrebič nainštalovaný vo vyššej polohe a nábytkové kuchynské dvere sú s ním zarovnané v jednej rovine, optický signál sa nezobrazí.



### Optický signál

Po spustení umývacieho programu zobrazuje optický signál na podlahe pod dvierkami spotrebiča:

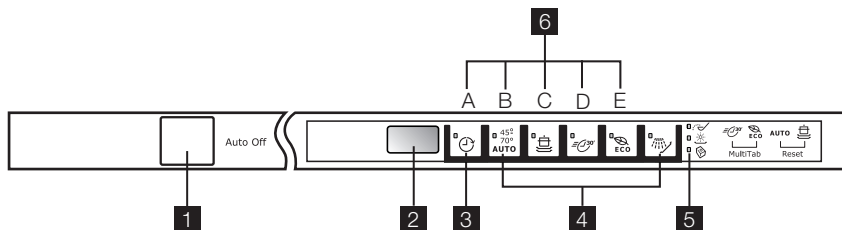
### Ovládací panel



- 1 Tlačidlo Zap./Vyp.
- 2 Displej
- 3 Tlačidlo Posunutý štart
- 4 Tlačidlá výberu programu
- 5 Kontrolky
- 6 Funkčné tlačidlá

Kontrolky	
 Soľ <sup>1)</sup>	Rozsvieti sa, keď treba doplniť soľ do zásobníka. Pozrite časť „Používanie soli do umývačky riadu“. Po naplnení zásobníka môže zostať kontrolka svietiť ešte niekoľko hodín. Nemá to nepriaznivé účinky na prevádzku spotrebiča.
 Leštidlo <sup>1)</sup>	Rozsvieti sa, keď treba doplniť leštidlo do zásobníka. Pozrite časť „Používanie umývacieho prostriedku a leštidla“.
 Funkcia Multitab	Rozsvieti sa po aktivácii funkcie multitab. Pozrite časť „Funkcia Multitab“.

1) Keď sú zásobník na soľ alebo leštidlo prázdne, príslušné kontrolky sa nerozsvietia, kým je v činnosti umývací program.

## Displej

Displej zobrazuje:

- Elektronické nastavenie úrovne zmäkčovača vody.
- Zapnutie/vypnutie dávkovača leštidla (iba ak je aktívna funkcia Multitab).
- Trvanie umývacieho programu.
- Zostávajúca doba do ukončenia umývacieho programu.
- Ukončenie umývacieho programu. Na displeji sa zobrazuje nula.
- Zostávajúca doba do ukončenia posunutého štartu.
- Kódy porúch.
- Aktivácia/zrušenie zvukových signálov.

## Tlačidlo Posunutý štart

Toto tlačidlo používajte na posunutie štartu umývacieho programu v rozmedzí 1 až 24 hodín. Pozrite kapitolu „Výber a spustenie umývacieho programu“.

## Tlačidlá výberu programu

Pomocou týchto tlačidiel môžete zvoliť umývacie programy. Stlačte tlačidlo a rozsvieti sa príslušná kontrolka.

Podrobnejšie informácie o umývacích programoch nájdete v tabuľke „Umývacie programy“.

## Funkčné tlačidlá

Funkčné tlačidlá používajte pri nasledujúcich operáciách:

- Elektronická úprava úrovne zmäkčovača vody. Pozrite časť „Nastavenie zmäkčovača vody“.
- Zapnutie/vypnutie funkcie Multitab. Pozrite časť „Funkcia Multitab“.
- Zapnutie/vypnutie dávkovača leštidla, keď je zapnutá funkcia Multitab. Pozrite časť „Čo robí, ak...“
- Zrušenie prebiehajúceho umývacieho programu alebo prebiehajúceho posunutého štartu. Pozrite časť „Výber a spustenie umývacieho programu“.
- Vypnutie/zapnutie zvukových signálov. Pozrite časť „Zvukové signály“.

## Nastavovací režim

Pri týchto operáciách musí byť spotrebič v nastavovacom režime:

- Výber a spustenie umývacieho programu alebo posunutého štartu.
- Elektronická úprava úrovne zmäkčovača vody.
- Vypnutie/zapnutie zvukových signálov.
- Zapnutie/vypnutie funkcie Multitab.
- Vypnutie/zapnutie dávkovača leštidla.

**Stlačte tlačidlo Zap./Vyp. Spotrebič je v nastavovacom režime, keď:**

- sa rozsvietia všetky programové kontrolky.

**Stlačte tlačidlo Zap./Vyp. Spotrebič nie je v nastavovacom režime, keď:**

- sa rozsvieti iba jedna programová kontrolka,

- displej zobrazuje trvanie umývacieho programu alebo posunutý štart.
- Je nutné zrušiť program alebo posunutý štart, aby ste sa dostali späť k nastavovaciemu režimu. Pozrite časť „Výber a spustenie umývacieho programu“.

### Zvukové signály

Zvukové signály indikujú:

- Koniec umývacieho programu.
- Elektronické nastavenie úrovne zmäkčovača vody
- Poruchu spotrebiča.

Pri vypnutí zvukových signálov postupujte takto:

1. Zapnite spotrebič.
2. Skontrolujte, či je spotrebič v nastavovacom režime.
3. Stlačte a podržte funkčné tlačidlá B a C, až kým nezačnú blikať funkčné tlačidlá A, B a C.

4. Uvoľnite funkčné tlačidlá A a B.
5. Stlačte funkčné tlačidlo C.
  - Kontrolky funkčných tlačidiel A a B zhasnú.
  - Kontrolka funkčného tlačidla C bliká.
  - Na displeji sa zobrazí aktuálne nastavenie.

**lb**

Zvukové signály sú aktivované.

**Ob**

Zvukové signály sú zrušené.

6. Znovu stlačte funkčné tlačidlo C.
  - Na displeji sa zobrazí nové nastavenie.
7. Vypnutím spotrebiča sa operácia uloží.

**i** Zvukové signály znova aktivujete podľa vyššie uvedeného postupu.

## Pred prvým použitím

Pri každom kroku postupu dodržiavajte tieto pokyny:

1. Skontrolujte, či nastavenie zmäkčovača vody sa zhoduje s tvrdosťou vody vo vašej oblasti. Podľa potreby nastavte zmäkčovač vody.
2. Naplňte zásobník na soľ soľou do umývačky riadu.
3. Naplňte dávkovač leštidla leštidlom.
4. Do umývačky riadu vložte príbor a riad na umývanie.

5. Nastavte správny umývaci program pre druh náplne a znečistenie.
6. Naplňte dávkovač umývacieho prostriedku správnym množstvom prostriedku.
7. Zapnite umývaci program.

**i** Ak používate kombinované tablety umývacieho prostriedku („3 v 1“, „4 v 1“, „5 v 1“), pozrite si kapitolu „Funkcia Multitab“.

## Nastavenie zmäkčovača vody

Zmäkčovač vody odstraňuje minerály a soli z privádzanej vody. Minerály a soli môžu nepriaznivo ovplyvniť činnosť spotrebiča. Príslušné stupnice merajú tvrdosť vody:

- Nemecké stupne (dH°)
- Francúzske stupne (°TH)

- mmol/l (milimóly na liter – medzinárodná jednotka tvrdosti vody).

- Clarkove stupne.

Zmäkčovač vody nastavte na tvrdosť vody v mieste, kde bývate. Podľa potreby sa obráťte na dodávateľa vody.

Tvrdosť vody				Nastavenie tvrdosti vody	
°dH	°TH	mmol/l	Clarke	ručne	elektronicky
51 - 70	91 - 125	9,1 - 12,5	64 - 88	2 <sup>1)</sup>	10
43 - 50	76 - 90	7,6 - 9,0	53 - 63	2 <sup>1)</sup>	9
37 - 42	65 - 75	6,5 - 7,5	46 - 52	2 <sup>1)</sup>	8
29 - 36	51 - 64	5,1 - 6,4	36 - 45	2 <sup>1)</sup>	7
23 - 28	40 - 50	4,0 - 5,0	28 - 35	2 <sup>1)</sup>	6

Tvrdosť vody				Nastavenie tvrdosti vody	
°dH	°TH	mmol/l	Clarke	ručne	elektronicky
19 - 22	33 - 39	3,3 - 3,9	23 - 27	2 <sup>1)</sup>	5 <sup>1)</sup>
15 - 18	26 - 32	2,6 - 3,2	18 - 22	1	4
11 - 14	19 - 25	1,9 - 2,5	13 - 17	1	3
4 - 10	7 - 18	0,7 - 1,8	5 - 12	1	2
< 4	< 7	< 0,7	< 5	1 <sup>2)</sup>	1 <sup>2)</sup>

1) Nastavenie z výroby.

2) Netreba používať soľ.

**i** Zmäkčovač vody musíte nastaviť ručne alebo elektronicky.

### Ručné nastavenie

Otočte volič tvrdosti vody do polohy 1 alebo 2 (pozrite tabuľku).

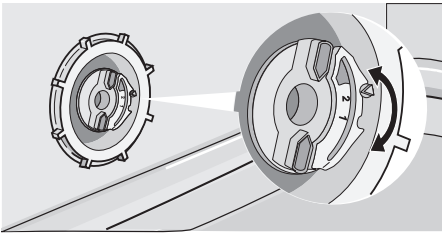

### Elektronická úprava

1. Zapnite spotrebič.
2. Skontrolujte, či je spotrebič v nastavovacom režime.
3. Stlačte a podržte funkčné tlačidlá B a C, až kým nezačnú blikať funkčné tlačidlá A, B a C.

4. Uvoľníte funkčné tlačidlá B a C.
5. Stlačte funkčné tlačidlo A.
  - Kontrolky funkčných tlačidiel B a C zhasnú.
  - Kontrolka funkčného tlačidla A bude ďalej blikať.
  - Na displeji sa zobrazí aktuálne nastavenie.
  - Prerušované zvukové signály indikujú aktuálne nastavenie.
- Príklad: displej zobrazuje: **5 L** /5 prerušovaných zvukových signálov = úroveň 5.
6. Opakovane stláčajte funkčné tlačidlo A, kým sa na displeji nezobrazí požadované nastavenie.
7. Stlačením tlačidla Zap./Vyp. túto operáciu uložíte.

**i** Ak elektronicky nastavíte zmäkčovač vody na úroveň 1, kontrolka soli nebude svietiť.

## Používanie soli do umývačky riadu

### Pri naplnení zásobníka na soľ urobte nasledujúce kroky:

1. Otočením viečka doľava otvoríte zásobník na soľ.
2. Do zásobníka na soľ vlejte 1 liter vody (iba pri prvom naplnení).
3. Na naplnenie zásobníka soľou použite lievnik.
4. Odstráňte soľ z okolia otvoru zásobníka na soľ.
5. Otočením viečka doprava zásobník na soľ zatvorte.

**i** Je normálne, že pri pridaní soli voda pretečie cez okraj zásobníka na soľ.

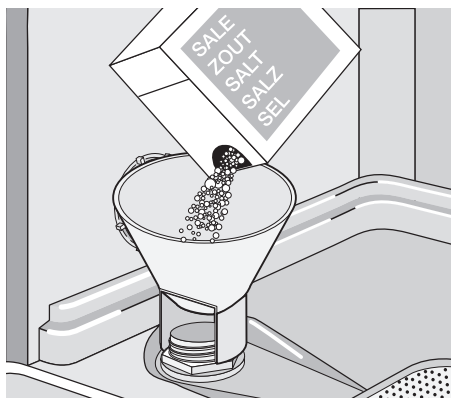

## Používanie umývacieho prostriedku a leštidla

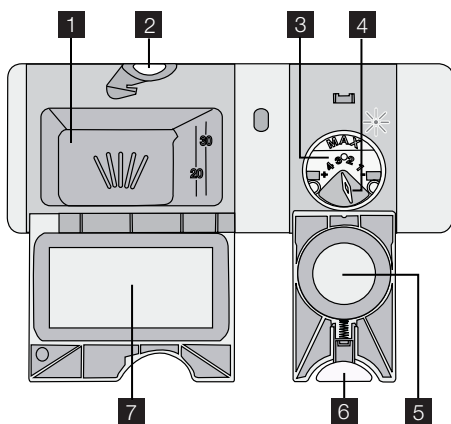

### Používanie umývacieho prostriedku

-  Nepoužívajte viac umývacieho prostriedku, ako je potrebné, ochránite tak životné prostredie. Dodržujte odporúčania výrobcu umývacieho prostriedku na obale umývacieho prostriedku.

Pri plnení dávkovača umývacieho prostriedku urobte nasledujúce kroky:

1. Stlačením uvoľňovacieho tlačidla **2** otvoríte kryt **7** dávkovača umývacieho prostriedku.
2. Pridajte umývací prostriedok do dávkovača **1**.
3. Ak má umývací program fázu predumývania, pridajte malé množstvo umývacieho

ho prostriedku do vnútornej časti dvierok spotrebiča.

4. Ak používate tablety umývacieho prostriedku, vložte ich do dávkovača umývacieho prostriedku **1**.
5. Zatvorte dávkovač umývacieho prostriedku. Zatačte viečko, aby zapadlo na miesto.

-  Umývacie prostriedky rôznych značiek sa rozpúšťajú v rôznom čase. Niektoré umývacie prostriedky nezaručia dokonalé výsledky umývania pri krátkych umývacích programoch. Keď používate tablety umývacieho prostriedku, na úplné odstránenie umývacieho prostriedku používajte dlhé programy.

### Používanie leštidla

-  Leštidlo umožňuje osušenie riadu bez škvrn a usadenín. Dávkovač leštidla automaticky dávkuje leštidlo počas poslednej fázy oplachovania.

Pri plnení dávkovača leštidla urobte nasledujúce kroky:

1. Stlačením uvoľňovacieho tlačidla **6** otvoríte kryt **5** dávkovača leštidla.
2. Naplňte dávkovač leštidla **3** leštidlom. Značka „max.“ zobrazuje maximálnu hladinu.
3. Rozliate leštidlo odstráňte pomocou handričky, aby ste predišli tvorbe veľkého množstva peny počas umývania.



4. Dávkovač leštidla zatvorte. Zatlačte niekoľko, aby zapadlo na miesto.

### Nastavenie dávkovania leštidla

Nastavenie výrobcu: poloha 3.

Dávkovanie leštidla môžete nastaviť medzi polohami 1 (najnižšie dávkovanie) až 4 (najvyššie dávkovanie).

Otočením voliča leštidla **4** zvýšte alebo znížte dávkku.

## Funkcia Multitab

Funkcia multitab je určená pre kombinované tablety umývacieho prostriedku.

Sú to tablety s kombinovaným účinkom umývacieho prostriedku, leštidla a soli. Niektoré druhy tabliet môžu obsahovať aj iné látky.

Skontrolujte, či sú tieto umývacie prostriedky vhodné pre vašu tvrdosť vody. Pozrite pokyny od výrobcu.

Keď nastavíte funkciu multitab, zostane aktívna, kým ju nevypnete.

Funkcia multitab zastaví prívod leštidla a soli.

Funkcia multitab vypne kontrolky leštidla a soli.

Trvanie programu sa pri používaní funkcie multitab môže predĺžiť.

- i** Aktivujte funkciu multitab predtým, ako spustíte umývacieho program. Funkcia multitab sa nedá aktivovať, kým prebieha program.

### Aktivácia funkcie multitab:

1. Zapnite spotrebič.

2. Skontrolujte, či je spotrebič v nastavovacom režime.
3. Stlačte a podržte funkčné tlačidlá D a E, kým sa nerozsvieti kontrolka funkcie Multitab.

### Vypnutie funkcie multitab a samostatné použitie umývacieho prostriedku, soli a leštidla:

1. Zapnite spotrebič.
2. Skontrolujte, či je spotrebič v nastavovacom režime.
3. Stlačte a podržte funkčné tlačidlá D a E, kým nezhasne kontrolka funkcie Multitab.
4. Naplňte zásobník na soľ a dávkovač leštidla.
5. Upravte nastavenie tvrdosti vody na najvyššiu úroveň.
6. Spustite umývacieho program bez riadu.
7. Zmäkčovač vody nastavte na tvrdosť vody v mieste, kde bývate.
8. Nastavte dávkovanie leštidla.

## Vkladanie jedálenského príboru a riadu

- i** Pozrite si leták „Príklady náplní RealLife“.

### Rady a tipy

Spotrebič nepoužívajte na umývanie predmetov, ktoré pohlcujú vodu (špongie alebo utierky)

- Pred vložением riadu a príboru do umývačky riadu dodržujte tieto kroky:
  - Odstráňte zvyšky jedla.
  - Zmäkčite pripáleniny na panviciach.
- Pri vkladaní riadu a príboru dodržujte tieto kroky:
  - Duté predmety (napr. šálky, poháre a panvice) vložte otvorom smerom dolu.
  - Skontrolujte, či sa voda nehromadí v nádobe alebo na dne.
- Skontrolujte, či do seba kusy príboru a riadu nezapadli.
- Skontrolujte, či sa poháre navzájom nedotýkajú.
- Malé predmety vložte do košíka na príbor.
- Lyžičky striedajte s iným jedálenským príborom, aby ste predišli zlepeniu.
- Uložte predmety tak, aby voda dosiahla na celý povrch riadu.
- Na plastových predmetoch a panviciach s teflónom sa môžu udržiavať kvapky vody.
- Ľahké predmety vložte do horného koša. Zabezpečte, aby sa predmety nehýbali.

## Výber a spustenie umývacieho programu

### Výber a spustenie umývacieho programu bez posunutého štartu

1. Zapnite spotrebič.
2. Skontrolujte, či je spotrebič v nastavovacom režime.
3. Vyberte umývací program. Pozrite tabuľku „Umývacie programy“.
  - Príslušná kontrolka programu sa rozsvieti.
  - Displej zobrazuje dĺžku umývacieho programu.
4. Zatvorte dverka spotrebiča. Umývací program sa spustí automaticky.

### Výber a spustenie umývacieho programu s posunutým štartom

1. Zapnite spotrebič a vyberte umývací program.
2. Opakovane stláčajte tlačidlo posunutia štartu, kým sa na displeji nezobrazí požadovaný počet hodín posunutého štartu.
3. Zatvorte dverka spotrebiča.
  - Odpočítavanie sa spustí automaticky.
  - Po ukončení odpočítavania sa umývací program spustí automaticky.

**i** Otvorením dverok spotrebiča sa odpočítavanie preruší. Keď dverka zatvoríte, odpočítavanie bude pokračovať od bodu, v ktorom bolo prerušené.

### Prerušenie umývacieho programu

- Otvorte dverka spotrebiča.
  - Umývací program sa zastaví.
- Zatvorte dverka spotrebiča.
  - Program bude pokračovať od bodu prerušenia.

### Ako zrušiť umývací program alebo posunutý štart

**i** Ak sa ešte umývací program alebo posunutý štart nespustil, môžete výber zmeniť. Keď už prebieha umývací program alebo je zapnutý posunutý štart, nie je možné výber zmeniť. Ak chcete vykonať nový výber, je nutné zrušiť umývací program alebo posunutý štart.

**i** Ak zrušíte posunutý štart, automaticky zrušíte aj vybraný umývací program. V tomto prípade musíte znova nastaviť umývací program.

1. Stlačte a podržte funkčné tlačidlá B a C, kým sa nerozsvietia všetky programové kontrolky.
2. Pred spustením nového umývacieho programu skontrolujte, či sa v dávkovači umývacieho prostriedku nachádza umývací prostriedok.

### Na konci umývacieho programu

- Spotrebič sa zastaví automaticky.
- Zaznejú zvukové signály.
  1. Otvorte dverka spotrebiča.
    - Na displeji sa zobrazuje 0.
  2. Vypnite spotrebič.
  3. Kvôli lepšiemu vysušeniu nechajte dverka niekoľko minút pootvorené.

**i** • Ak spotrebič po troch minútach od ukončenia umývacieho programu nevypnete:
 

- všetky kontrolky sa vypnú,
- displej zobrazí jeden horizontálny pásik,
- optický signál sa vypne.

 Pomôže to znížiť spotrebu energie. Stlačte jedno z tlačidiel (nie tlačidlo zap./vyp.) a displej spolu s kontrolkami sa znova zapnú.



**i** Spotrebič sa automaticky vypne po 10 minútach od konca umývacieho programu.

### Vybratie obsahu umývačky riadu

- Pred vybratím zo spotrebiča nechajte riad vychladnúť. Horúci riad sa ľahko poškodí.
- Vyprázdňte najprv dolný kôš a potom horný kôš.
- Po stranách a na dverách spotrebiča môže byť voda. Nehrdzavejúca oceľ vychladne rýchlejšie ako taniere.

## Umývacie programy

### Umývacie programy



Program	Stupeň znečistenia	Druh náplne	Popis programu
45°-70° <b>AUTO</b> Automatický <sup>1)</sup>	Akékoľvek	Porcelán, jedálenský príbor, hrnce a panvice	Predumývanie Hlavné umývanie 45 °C alebo 70 °C 1 alebo 2 priebežné oplachovania Posledné oplachovanie Sušenie
 Intenzívny	Silné znečistenie	Porcelán, jedálenský príbor, hrnce a panvice	Predumývanie Hlavné umývanie 70 °C 1 priebežné oplachovanie Posledné oplachovanie Sušenie
 Bleskový <sup>2)</sup>	Bežné alebo mierne znečistenie	Porcelán a jedálenský príbor	Hlavné umývanie 60 °C Oplachovanie
 Úsporný <sup>3)</sup>	Bežné znečistenie	Porcelán a jedálenský príbor	Predumývanie Hlavné umývanie až do 50 °C 1 priebežné opláchnutie Záverečné opláchnutie Sušenie
 Predumývanie	Tento program rýchlo opláchnie riad, aby na ňom nezaschli zvyšky jedál a aby sa zo spotrebiča nešírili nepríjemné pachy. Kompletný umývací program môžete spustiť, keď sa umývačka zaplní. S týmto programom nepoužívajte umývací prostriedok.		1 oplachovanie studenou vodou

1) Spotrebič automaticky nastavuje teplotu a množstvo vody. Nastavenie závisí od toho, či je spotrebič úplne naplnený a ako veľmi je riad znečistený. Trvanie programu a spotreba sa môžu meniť.

2) Pri menšom množstve riadu ponúka tento program riešenie, ktoré zaručí úsporu času a dokonale umytý riad.

3) Testovací program pre skúšobne. Testovacie údaje nájdete v dodávanom letáku.

### Spotreba

Program <sup>1)</sup>	Energia (kWh)	Voda (litre)
45°-70° <b>AUTO</b> Automatický	0,9 - 1,7	8 - 17
 Intenzívny	1,4 - 1,6	15 - 16
 Bleskový	0,9	9
 Úsporný	1,0 - 1,1	10 - 11
 Predumývanie	0,1	4

1) Displej zobrazí dĺžku trvania programu.

 Uvedené hodnoty spotreby ovplyvňujú nasledujúce faktory: tlak a teplota vody,

kolísanie napätia v elektrickej sieti a množstvo riadu.

## Ošetrovanie a čistenie

### Vybratie a čistenie filtrov

Špinavé filtre zhoršujú výsledky umývania. Hoci tieto filtre takmer nevyžadujú údržbu, odporúčame pravidelne ich kontrolovať a v prípade potreby vyčistiť.

1. Ak chcete vybrať filter (A), otočte ho doľava a vyberte ho z filtra (B).

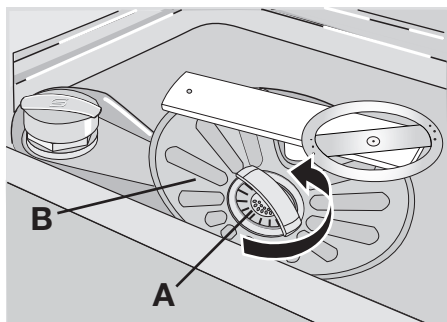

2. Filter (A) má 2 časti. Ak chcete filter rozmontovať, vytiahnutím ich oddelíte.

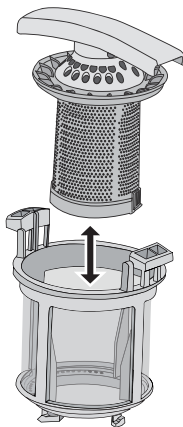

3. Dôkladne vyčistite tieto časti pod tečúcou vodou.
4. Zložte 2 časti filtra (A) dohromady a zatlačte. Skontrolujte, či do seba správne zapadli.
5. Vyberte filter (B).
6. Dôkladne vyčistite filter (B) pod tečúcou vodou.
7. Zložte filter (B) do pôvodnej polohy. Skontrolujte, či správne zapadá pod dve vodovodiace časti (C).

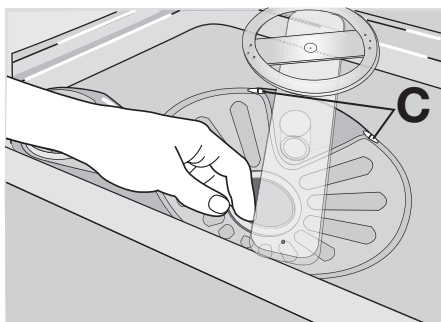

8. Vložte filter (A) na príslušné miesto do filtra (B) a otočte ním doprava, kým nezapadne na svoje miesto.

### Čistenie sprchovacích ramien

Sprchovacie ramená nevyberajte.

Ak sa otvory na sprchovacích ramenách upchajú, odstráňte nečistoty špáradlom.

### Čistenie vonkajších povrchov

Vonkajšie povrchy spotrebiča a ovládací panel umývajte vlhkou mäkkou handričkou. Používajte iba neutrálne saponáty. Nepoužívajte abrazívne prostriedky, drôtenky ani rozpúšťadlá (napr. acetón).

## Čo robiť, keď...

Spotrebič sa počas činnosti nespúšťa alebo nezastavuje.

Najprv skúste nájsť riešenie problému (pozrite si tabuľku). Ak ste riešenie nenašli, obráťte sa na autorizované servisné stredisko.

Problém	Kód poruchy	Možná príčina	Možné riešenie
Do spotrebiča nepriteká voda.	Displej zobrazuje <b>10</b>	Vodovodný kohútik je upchaný alebo zanesený vodným kameňom.	Vyčistíte vodovodný kohútik.

Problém	Kód poruchy	Možná příčina	Možné riešenie
		Tlak vody je príliš slabý.	Obráťte sa na miestnu vodárenskú spoločnosť.
		Vodovodný kohútik je zatvorený.	Otvorte vodovodný kohútik.
		Filter na prívodnej hadici je upchaný.	Vyčistite filter.
		Nie je správne zapojená prívodná hadica.	Skontrolujte, či je hadica správne zapojená.
		Prívodná hadica na vodu je poškodená.	Skontrolujte, či na prívodnej hadici nie sú chyby.
Spotrebič nevypúšťa vodu.	Displej zobrazuje <b>E20</b>	Upchané hrdlo výlevky.	Vyčistite hrdlo výlevky.
		Odtoková hadica nie je správne zapojená.	Skontrolujte, či je hadica správne zapojená.
		Odtoková hadica je poškodená.	Skontrolujte, či odtoková hadica nie je poškodená.
Aktivovalo sa zariadenie proti vytopeniu.	Displej zobrazuje <b>E30</b>		Zatvorte vodovodný kohútik a obráťte sa na autorizované servisné stredisko.
Program sa nespúšťa.		Dvierka spotrebiča sú otvorené.	Zatvorte dvierka správne.
		Zástrčka nie je zapojená do zásuvky elektrickej siete.	Zapojte zástrčku do zásuvky elektrickej siete.
		Vypálená poistka v domácej skrini s poistkami.	Vymeňte poistku.
		Je nastavený posunutý štart. (Iba pre spotrebiče s funkciou posunutého štartu).	Ak chcete program hneď spustiť, zrušte posunutý štart.

Po kontrole spotrebič zapnite. Program bude pokračovať od bodu prerušenia.

Ak sa chyba prejaví znova, obráťte sa na autorizované servisné stredisko.

Ak sa na displeji zobrazia iné kódy porúch, obráťte sa na autorizované servisné stredisko.

Údaje potrebné pre autorizované servisné stredisko nájdete na výkonovom štítku.

Odporúčame zapísať si tieto údaje tu:

Model (MOD.) .....

Číslo výrobku (PNC) .....

Sériové číslo (S.N.) .....

**Výsledky umývania a sušenia nie sú uspokojivé**

Problém	Možná príčina	Možné riešenie
Riad nie je čistý.	Zvolený umývací program nebol vhodný pre druh a stupeň znečistenia riadu.	Skontrolujte, či je umývací program vhodný pre druh a stupeň znečistenia riadu.
	Košé neboli správne naplnené a voda sa nedotkla všetkých povrchov.	Košé naplňte správnym spôsobom.
	Sprchovacie ramená sa nemôžu voľne otáčať, pretože im v tom bráni nesprávne uložený riad.	Skontrolujte, či nesprávne uložený riad neblokuje sprchovacie ramená.
	Filtre sú zanesené alebo nesprávne vložené a namontované.	Skontrolujte, či sú filtre čisté a správne vložené a namontované.
	Použili ste nedostatočné množstvo umývacieho prostriedku alebo ste ho zabudli použiť.	Skontrolujte, či ste použili dostatočné množstvo umývacieho prostriedku.
Na riade sú škvrny od vodného kameňa.	Zásobník na soľ je prázdny.	Naplňte zásobník na soľ soľou do umývačky riadu.
	Nesprávne nastavenie zmäkčovača vody	Nastavte zmäkčovač vody.
	Viečko zásobníka na soľ nie je správne zatvorené.	Skontrolujte, či je viečko zásobníka na soľ správne zatvorené.
Na pohároch a riade sú šmuhy, mliečne škvrny alebo modrastý povlak.	Dávkovanie leštidla je príliš vysoké.	Znížte dávkovanie leštidla.
Na pohároch a riade sú škvrny od kvapiek vody.	Dávkovanie leštidla je príliš nízke.	Zvýšte dávkovanie leštidla.
	Príčinou môže byť umývací prostriedok.	Použite iný typ umývacieho prostriedku.
Riad je mokrý.	Nastavili ste umývací program bez fázy sušenia alebo s fázou menej intenzívneho sušenia.	Dvierka umývačky riadu nechajte pootvorené a pred vybratím riadu počkajte niekoľko minút.
Riad je mokrý a bez lesku.	Dávkovač leštidla je prázdny.	Naplňte dávkovač leštidlom.
	Je zapnutá funkcia Multitab. (Dávkovač leštidla sa automaticky vypne).	Zapnite dávkovač leštidla. Pozrite si časť „Ako zapnúť dávkovač leštidla“.

**Ako zapnúť dávkovač leštidla**

- Zapnite spotrebič.
- Skontrolujte, či je spotrebič v nastavovacom režime.
- Stlačte a podržte stlačené funkčné tlačidlá B a C.
  - Kontrolky funkčných tlačidiel A, B a C začnú blikať.
- Uvoľnite funkčné tlačidlá B a C.
- Stlačte funkčné tlačidlo B.
  - Kontrolky funkčných tlačidiel A a C zhasnú.

- Kontrolka funkčného tlačidla B bude ďalej blikať.
- Na displeji sa zobrazí aktuálne nastavenie.

<i>0d</i>	Dávkovač leštidla je vypnutý
<i>1d</i>	Dávkovač leštidla je zapnutý

- Stlačte funkčné tlačidlo B ešte raz.
  - Na displeji sa zobrazí nové nastavenie.
- Vypnutím spotrebiča sa operácia uloží.

## Technické údaje

Rozmery	Šírka	596 mm
	Výška	818 - 898 mm
	Hĺbka	550 mm
Tlak pritekajúcej vody	Minimálny	0,5 bar (0,05 MPa)
	Maximálne	8 bar (0,8 MPa)
Prívod vody <sup>1)</sup>	Studená alebo teplá voda	maximálne 60 °C
Kapacita	Súpravy riadu	12

1) Prívodnú hadicu zapojte k vodovodnému kohútiku s 3/4" závitom.

- i** Typový štítok na vnútornom okraji dvierok spotrebiča obsahuje údaje o elektrickom pripojení.
- i** Ak horúca voda pochádza z alternatívnych zdrojov energie (napr. zo solárnych alebo z fotovoltaických panelov alebo veterných turbín), používajte prívod teplej vody, aby ste znížili spotrebu energie.

## Ochrana životného prostredia

Symbol  na výrobku alebo na jeho obale, návode na použitie a záručnom liste znamená, že s výrobkom sa nesmie zaobchádzať ako s komunálnym odpadom. Namiesto toho je potrebné ho odovzdať do najbližšieho zmluvného zberného dvora vykonávajúceho zber odpadu z elektrozariadení za účelom jeho ďalšieho zhodnotenia a spracovania, prípadne predajni pri kúpe nového výrobku, ak táto predajňa uskutočňuje spätný odber.

Prispajte preto k tomu, aby bol odpad zhodnotený a zneškodnený environmentálne vhodným spôsobom tak, aby sa predišlo jeho negatívnym vplyvom na životné prostredie a ľudské zdravie. Podrobnejšie informácie nájdete na internetovej stránke [www.envidom.sk](http://www.envidom.sk).

Recyklujte materiály so symbolom  . Obal vyhodte do príslušných kontajnerov na recykliáciu.



[www.electrolux.com](http://www.electrolux.com)

[www.electrolux.cz](http://www.electrolux.cz)

[www.electrolux.hu](http://www.electrolux.hu)

[www.electrolux.sk](http://www.electrolux.sk)