

HK764405PB

Használati útmutató

**Üvegkerámia
indukciós főzőlap**

Köszönjük, hogy egyik kiváló minőségű termékünket választotta!

A készülék optimális és hosszú távú teljesítményének biztosítása érdekében, kérjük, olvassa át alaposan a jelen használati útmutatót. Ezzel biztosítható, hogy az összes folyamatot tökéletesen és a leghatékonyabb módon vezérelje. Javasoljuk, tartsa biztonságos helyen ezt az útmutatót, hogy bármikor fellapozhassa, amikor szüksége van rá. Végül kérjük, az útmutatót adja át a készülék esetleges jövőbeli tulajdonosának.

Kívánjuk, sok örömet leljen új készülékében!

Tartalomjegyzék

Biztonsági információk	2	A kezelőpanel lezárása/lezárásának megszüntetése	10
Üzembe helyezés	4	A gyerekzár	11
A készülék leírása	6	OffSound Control (A hangok be- és kikapcsolására)	11
A készülék üzemeltetése	8	Hasznos javaslatok és tanácsok	11
Be és Ki	8	Ápolás és tisztítás	13
Automatikus kikapcsolás	8	Mit tegyek, ha...	14
A hőbeállítás	8	Környezetvédelmi tudnivalók	15
Az automatikus felfűtés	9	Csomagolóanyag	15
A rásegítés funkció be- és kikapcsolása	9		
Az Időzítő használata	9		
A STOP+GO elindítása	10		

A változtatások jogát fenntartjuk



Biztonsági információk



Saját biztonsága és a készülék helyes üzemeltetése érdekében az üzembe helyezés és a használat előtt figyelmesen olvassa el ezt a kézikönyvet. Az utasítást mindig tartsa a készülékkel együtt, még ha áthelyezi vagy eladja is azt. A felhasználóknak teljesen tisztában kell lenniük a készülék működésével és biztonsági jellemzőivel.

Általános biztonsági tudnivalók



VIGYÁZAT

A készüléket csökkent fizikai, értelmi vagy mentális képességű, illetve megfelelő tapasztalatok és ismeretek híján lévő személyek (beleértve a gyermekeket is) nem használhatják. A biztonságukért felelős személynek felügyeletet és a készülék használatára vonatkozó útmutatót kell biztosítania számukra.

Gyermekzár

- Csak felnőttek használhatják a készüléket. Gondoskodni kell a gyermekek felügyeletéről annak biztosítása érdekében, hogy ne játsszanak a készülékkel.
- Minden csomagolóanyagot tartson gyermekektől távol. Fulladásveszélyesek!
- A gyermekeket tartsa távol a készüléktől, amikor be van kapcsolva.



VIGYÁZAT

A gyermekzár bekapcsolásával megelőzheti azt, hogy kisgyermekek vagy háziállatok véletlenül bekapcsolják a készüléket.

Biztonság működés közben

- Az első használat előtt a távolítson el minden csomagolóanyagot, matricát és fóliát a készülékről.
- Minden használat után állítsa a főzőzónákat "ki" állásba.
- Égésveszély! Soha ne tegyen a főzőfelületre fémtárgyakat, például evőeszközöket vagy fedőket, mert azok felforrósodhatnak.
- A beültetett szívritmus-szabályozóval rendelkezők felsőtestüket tartsák minimum 30 cm-re a bekapcsolt indukciós főzőzónáktól.



VIGYÁZAT

Tűzveszély! A túlhevített zsírok és olajok gyorsan lángra lobbanhatnak.

Helyes üzemelés

- Mindig kísérelje figyelemmel a készüléket működés közben.
- A készüléket kizárólag háztartási ételkészítési feladatokra használja.
- Soha ne használja a készüléket tárolásra vagy munkafelületként.
- Ne tartson nagyon gyúlékony folyadékokat és anyagokat vagy olvadákony (műanyagból vagy alumíniumból készült) tárgyakat a készüléken vagy a készülék közelében.
- Legyen óvatos, amikor a készülék hálózati vezetékét közeli konnektorokba dugja. Ne hagyja, hogy az elektromos vezetékek hozzáérjenek a készülékhez vagy a forró edényekhez. Ne hagyja, hogy az elektromos vezetékek összekeveredjenek.

A készülék károsodásának megelőzése

- Ha tárgyak vagy edények esnek az üvegkerámiára, megsérülhet a felület.
- Az öntöttvas vagy öntött alumínium anyagú, illetve sérült aljú edények a főzőfelületen mozgatva megkarcolhatják az üvegkerámiát.
- Ne hagyja, hogy az edényekből elforrjon a víz, mert ez károsíthatja az edényeket és az üvegkerámia felületet is.
- Üres edénnyel vagy edény nélkül ne használja a főzőzónákat.
- Ne fedje le a készülék részeit alufóliával.
- Ne fedje be a munkafelület és az alatta lévő készülék előlapja közötti 5 mm-es szellőző rést.

**VIGYÁZAT**

Ha repedés van a felületen, szüntesse meg az áramszolgáltatást, nehogy áramütés érje.



Üzembe helyezés



Üzembe helyezés előtt, jegyezze fel ezeket az adatokat az adattábláról:

- A modell leírása (Modell).....
- Termékszám (Prod. Nr.)
- Sorozatszám (Ser. Nr.)

A készülék adattábláját az alsó burkolaton találja.

Modell HK764405P-B	Prod.Nr. 949 593 262 00
Typ 58 GDD D4 AU	220-240 V 50-60-Hz Induction 7,4 kW
Made in Germany	Ser.Nr. 7,4 kW
AEG-ELECTROLUX	  

Biztonsági tudnivalók

**VIGYÁZAT**

Kötelező elolvasni a táblán szereplő adatokat!

Győződjön meg arról, hogy a készülék nem sérült meg a szállítás közben. Ne csatlakoztasson sérült készüléket. Szükség esetén beszéljen a szállítóval.

A készülékeket kizárólag szakképzett szervizműszerész helyezheti üzembe, csatlakoztathatja, illetve javíthatja. Csak eredeti pótalkatrészeket használjon. Csak azután használhatja a beépített készülékeket, hogy a készüléket beszerelte a szabványoknak megfelelő beépített szekrényekbe és munkafelületekbe.

Ne változtassa meg a műszaki specifikációkat, illetve ne módosítsa a készüléket. Személyi sérülés és a készülék károsodásának veszélye.

Teljes mértékben tartsa be annak az országnak a törvényeit, rendeleteit, irányelveit és szabványait, amelyekben a készüléket használja (biztonsági szabályok, újrahasznosítási szabályok, elektromos biztonsági előírások stb.)!

Tartsa meg a minimális távolságot a többi készülékhez és szekrényhez képest! Helyezzen üzembe áramütés elleni védelmet, például a közvetlenül a készülék alatt található fiókokat lássa el védőpadlózattal!

Megfelelő tömítőanyaggal védje a munkalap vágófelületeit a nedvesség ellen. Ragassza a készüléket a munkapulthoz megfelelő ragasztóval úgy, hogy ne maradjon üres hely közöttük!

Védje a készülék alját gőztől és a nedvességtől, pl. a mosogatógéptől vagy a sütőtől!

Ne telepítse a készüléket ajtó mellé vagy ablak alá. Ha nem így tesz, az ajtó vagy ablakok kinyitásakor leverheti a forró edényeket a főzőlapról.

**VIGYÁZAT**

A villamos áram sérülést okozhat. Gondosan tartsa be az elektromos csatlakozásokkal kapcsolatos utasításokat.

- A hálózati csatlakozóban áram van.
- Feszültségmentesítse a hálózati csatlakozókapcsot.

- Az áramütés elleni védelem biztosításával, helyesen végezze el az üzembe helyezést.
 - A hálózati vezeték dugója és a konnektor közötti gyenge vagy rossz érintkezés miatt a csatlakozás túlságosan felforrósodhat.
 - A rögzített csatlakozásokat egy képzett villanszerelőnek szakszerűen kell beszerelnie.
 - Használjon feszültségmentesítő bilincset a vezetékhez.
 - Használjon H05BB-F típusú, T_{max.} 90°C-ot (vagy ennél magasabb hőmérsékletet) elbíró megfelelő hálózati vezetéket az egyfázisú vagy kétfázisú csatlakozáshoz.
 - A sérült vezetékeket cserélje ki különleges (H05BB-F típusú, T_{max.} 90°C-ot elbíró) kábelekre vagy magasabb). Forduljon a helyi szervizközponthoz.
- A készüléken kell lennie egy olyan elektromos szerelvénynek, amely lehetővé teszi, hogy a készüléket minden póluson le lehessen kötni a hálózatról; az érintkező nyílások szélességének minimum 3 mm-nek kell lennie.
- Megfelelő szigetelő berendezésekkel kell rendelkezni: hálózatvédő túlterhelésvédő megszakítók, biztosítékok (a többől eltávolított csavar típusú biztosítékok), földszívógás-kioldó szerkezetek és érintkezők.

Összeszerelés

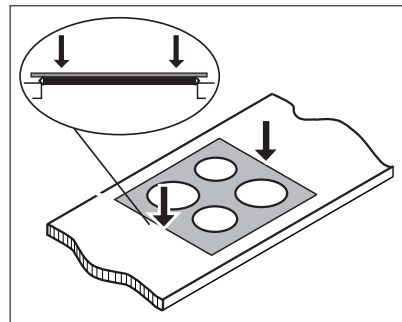
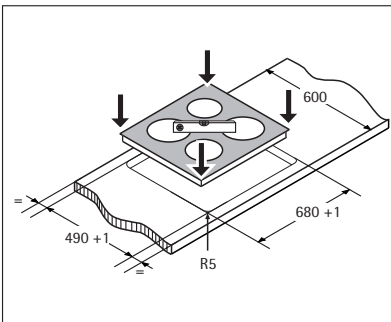
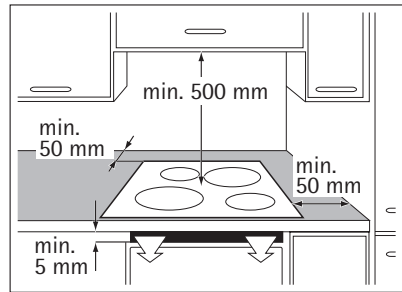
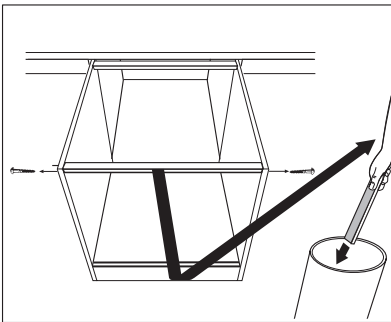

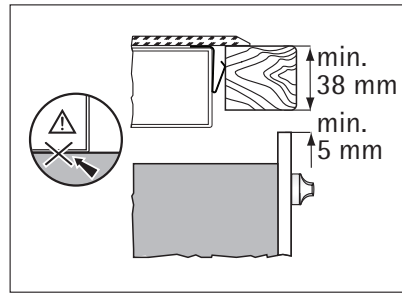
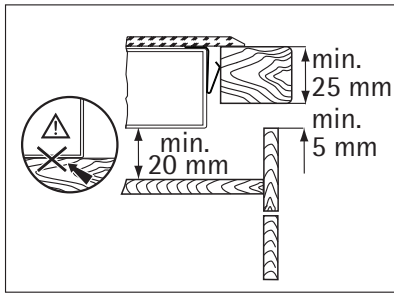

A készülék leírása

A főzőfelület kialakítása

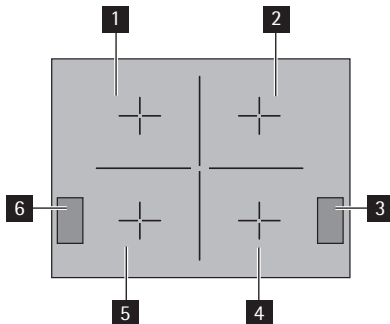

- 1** 2300 wattos indukciós főzőzóna
3200 wattos rásegítés funkcióval
- 2** 2300 wattos indukciós főzőzóna
3200 wattos rásegítés funkcióval
- 3** Kezelőpanel
- 4** 2300 wattos indukciós főzőzóna
3200 wattos rásegítés funkcióval
- 5** 2300 wattos indukciós főzőzóna
3200 wattos rásegítés funkcióval
- 6** Kezelőpanel

A kezelőpanel kialakítása

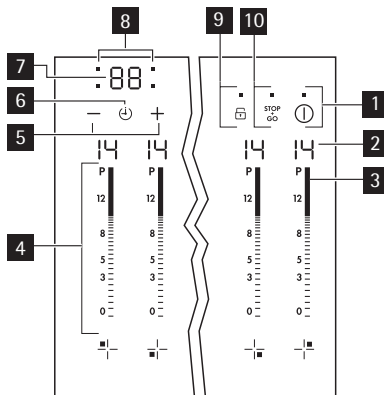

A készülék üzemeltetéséhez használja az érzékelőmezőket.

	érezékelőmező	funkció
1	①	elindítja és leállítja a főzőlapot
2	hőbeállítás kijelzése	mutatja a hőbeállítást
3	P	elindítja a Rásegítés funkciót
4	kezelősáv	a hőbeállítás elvégzése
5	+ / -	növeli vagy csökkenti az időt
6	⌚	kiválasztja a főzőzónát
7	az időzítő kijelzése	mutatja az időt percben
8	főzőzónák időzítőkijelzői	mutatja, hogy melyik zónára végzi az idő beállítását
9	☒ zár jelzéssel	elindítja és leállítja a gombzárát vagy a gyermekzárát
10	STOP + GO jelzőfényel	elindítja és leállítja a STOP+GO funkciót

Hőbeállítás kijelzése

Kijelzések mutatják, melyik funkciók működnek

Kijelző	Leírás
Ⓚ	A főzőzóna ki van kapcsolva
Ⓛ - 14	A főzőzóna működik
u	Melegen tartás
R	Az automatikus felfűtés funkció be van kapcsolva
P	A rásegítés funkció be van kapcsolva
E + számjegy	Meghibásodás történt
≡ / = / -	OptiHeat Control (3 lépéses maradékhő jelzőfény): főzés folyamatban / melegen tartás / maradékhő
L	Zárolás/Gyerekszár funkció be van kapcsolva
F	Az edény alkalmatlan vagy túl kicsi, vagy pedig nincs edény a főzőzónán
-	Az automatikus kikapcsolás be van kapcsolva

OptiHeat Control (3 lépéses maradékhő jelzőfény)



VIGYÁZAT

≡ \ = \ - Maradékhő miatti égési sérülések veszélye!

OptiHeat Control jelzi a maradékhő szintjét. Az indukciós főzőzónák közvetlenül az edény alján biztosítják az ételkészítéshez szükséges hőt. Az üvegeramiát az edények maradékhője kissé felmelegíti.

A készülék üzemeltetése

Be és Ki

Érintse meg a **Ⓛ** gombot 1 másodpercig a készülék indításához vagy leállításhoz.

Automatikus kikapcsolás

A funkció automatikusan leállítja a főzőlapot, ha:

- valamennyi főzőzóna ki van kapcsolva.
- nem végzett hőbeállítást, miután elindította a főzőlapot.
- lefedte valamelyik érzékelőmezőt valamilyen tárggyal (serpenyő, konyharuha stb.) több mint 10 másodpercig. Hangjelzés hallható, amíg el nem távolítja a tárgyat.
- a főzőlap túlságosan felmelegszik (pl. ha egy lábasból elforr a folyadék). Mielőtt ismét használhatná a főzőlapot, a főzőzónának le kell hűlnie.
- nem megfelelő edényt használ. A **F** felgyullad, és 2 perc múlva a főzőzóna automatikusan leáll.
- nem állított le egy főzőzónát, illetve nem módosította a hőbeállítást. Bizonyos idő után a **-** felgyullad, és a főzőlap leáll. Lásd a táblázatot.

Automatikus kikapcsolási időtartamok

Hőbeállítás	1-3	4-6	7-8	9-14
Leáll ennyi idő után	6 óra	5 óra	4 óra	1,5 óra

A hőbeállítás

Érintse meg a kezelősávot a szükséges hőfok beállításához. Szükség esetén módosítsa felfele vagy lefele. Ne engedje el, mielőtt a megfelelő hőbeállítást el nem érte.

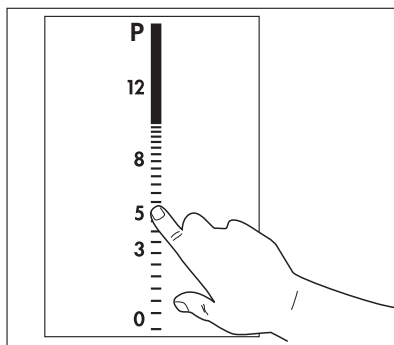

Az automatikus felfűtés

Ha az automatikus felfűtés funkció a legmagasabb hőbeállítást állítja be (nem **P**) bizonyos időre, majd lecsökkenti a szükséges szintre.

A funkció elindításához érintse meg a **P** jelet, majd végezze el a szükséges hőbeállítást. A **P** felgyullad, amikor a főzőzóna a legmagasabb beállítással működik.

A funkció leállításához módosítsa a hőbeállítást.

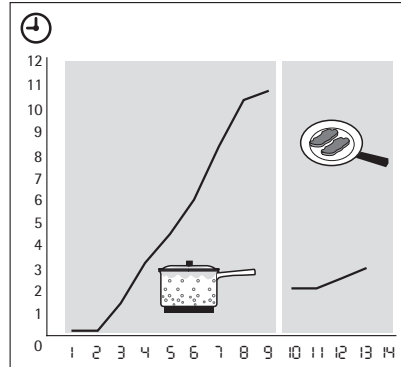

A rásegítés funkció be- és kikapcsolása

A rásegítés funkció nagyobb teljesítményt nyújt egy indukciós főzőzóna számára legfeljebb 10 percig. Ennyi idő után az indukciós főzőzóna automatikusan visszaáll a **14** értékre. Az elindításhoz érintse meg a **P** kezelógombot, a **P** jelzőfény felgyullad. A leállításához állítson be egy **1** és **14** közötti hőbeállítást.

Teljesítménykezelés

A teljesítménykezelés elosztja a teljesítményt a párt alkotó két főzőzóna között (lásd az ábrát). A rásegítés funkció a maximális szintre növeli a teljesítményt a párban lévő egyik főzőzónán, és a másik főzőzónán automatikusan lecsökkenti egy alacsonyabb teljesítményszintre. A csökkentett zóna kijelzője váltakozik.

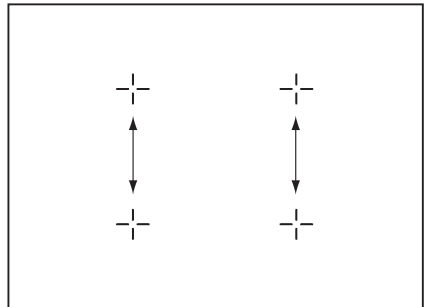

Az Időzítő használata

Visszaszámlálós időzítő

Használja a visszaszámlálós időzítőt, ha be kívánja állítani, hogy a főzőzóna milyen hosszú ideig üzemeljen egy főzési ciklus alatt.

A főzőzóna kiválasztása után állítsa be a visszaszámlálós időzítőt.

A hőbeállítást egyaránt elvégezheti az időzítő beállítása előtt vagy után.

- **A főzőzóna kiválasztása:** érintse meg a **+** kezelógombot ismételten, amíg a szükséges főzőzóna jelzése fel nem gyullad.
- **A visszaszámlálós időzítő indítása:** érintse meg az időzítő **+** kezelógombját az idő beállításához (**00** - **99** perc). Amikor a főzőzóna jelzése lassabban villog, az idő visszaszámolása megkezdődött.

- **A hátralévő idő ellenőrzése:** válassza ki a főzőzónát a \ominus kezelőgombbal. A főzőzóna jelzése gyorsabban villog. A kijelzőn a hátralévő idő látható.
- **A visszaszámlálásos időzítő módosítása:** válassza ki a \ominus főzőzónát a $+$ vagy $-$ kezelőgombbal.
- **Az időzítő leállítása:** válassza ki a főzőzónát a \ominus kezelőgombbal. Érintse meg a $-$ kezelőgombot. A hátralévő idő visszaszámlálása 00 eléréséig megy. A főzőzóna jelzés kialszik. Kikapcsolás: Érintse meg a $+$ és a $-$ gombot egyidejűleg.

Amikor az idő letelik, egy hangjelzés hallható, és a 00 villog. A főzőzóna kikapcsol.

- **A hangjelzés leállítása:** érintse meg a \ominus gombot

CountUp Timer (Előreszámlálásos időzítő)

Használja az CountUp Timer funkciót, ha figyelni kívánja, hogy a főzőzóna milyen hosszú ideig üzemel.

- **A főzőzóna kiválasztása (ha 1-nél több főzőzóna üzemel):** érintse meg a \ominus kezelőgombot ismételten, amíg a szükséges főzőzóna jelzése fel nem gyullad.
- **A CountUp Timer elindítása:** érintse meg az időzítő $-$ kezelőgombját, a UP jel felgyullad. Amikor a főzőzóna jelzése lassabban villog, az idő számolása megkezdődött, a kijelző átvált a UP és az eltelt idő (perc) között.
- **Az eltelt idő ellenőrzése:** válassza ki a főzőzónát a \ominus kezelőgombbal. A főzőzóna jelzése gyorsabban villog. A kijelzőn az eltelt idő látható.
- **A CountUp Timer leállítása:** válassza ki a főzőzónát a \ominus kezelőgombbal, és érintse meg a $+$ vagy $-$ kezelőgombot az időzítő kikapcsolásához. A főzőzóna jelzés kialszik.

Percszámláló

Amikor a főzőzónák nem üzemelnek, az időzítőt **percszámlálóként** használhatja. Érintse meg a \ominus kezelőgombot. Érintse meg az időzítő $+$ vagy $-$ gombját az idő kiválasztásához. Amikor az idő letelik, egy hangjelzés hallható, és a 00 villog.

$\text{STOP} + \text{GO}$ A STOP+GO elindítása

- A $\text{STOP} + \text{GO}$ funkció az összes üzemelő főzőzónát melegen tartás beállításra állítja.
- **Érintse meg a $\text{STOP} + \text{GO}$ gombot** ezen funkció indításához. A U jel felgyullad.
 - **Érintse meg a $\text{STOP} + \text{GO}$ gombot** ezen funkció leállításához. A korábban beállított hőbeállítás felgyullad.
- A $\text{STOP} + \text{GO}$ nem állítja le az időzítő funkciót.
A $\text{STOP} + \text{GO}$ teljesen zárolja a kezelőpanelt a $\text{STOP} + \text{GO}$ érzékelőmező kivételével.

L A kezelőpanel lezárása/lezárásának megszüntetése

Zárolhatja a kezelőpanelt a $\text{STOP} + \text{GO}$ kivételével. Leállíthatja a készüléket.

Érintse meg a L szimbólumot. A L jel felgyullad 4 másodpercre.

Az időzítő még működik.





Érintse meg a L jelet a funkció kikapcsolásához. A korábban beállított hőbeállítás felgyullad.

A készülék kikapcsolásakor ezt a funkciót is kikapcsolja.





A gyerekszár

Ez a funkció megakadályozza a főzőlap véletlen üzemeltetését.





A gyerekszár elindítása

- Indítsa el a főzőlapot a  gombbal. **Ne végezze el a hőbeállítást**.
- Érintse meg a  gombot 4 másodpercig. A  jel felgyullad.
- Állítsa le a főzőlapot a  gombbal.

A gyerekszár kiiktatása

- Indítsa el a főzőlapot a  gombbal. **Ne végezze el a hőbeállítást**. Érintse meg a  gombot 4 másodpercig. A  jel felgyullad.
- Állítsa le a főzőlapot a  gombbal.

A gyerekszár ideiglenes kiiktatása egy főzési munkaszakaszra





- Indítsa el a főzőlapot a  gombbal. A  jel felgyullad.
- Érintse meg a  gombot 4 másodpercig. **Végezze el a hőbeállítást 10 másodpercen belül**. Működtetheti a főzőlapot.
- Amikor a főzőlapot a  kapcsolóval állítja le, ismételtlen üzembe lép a gyerekszár.

OffSound Control (A hangok be- és kikapcsolására)

A hangjelzések kikapcsolása

Kapcsolja ki a készüléket.

Érintse meg a  gombot 3 másodpercig. A kijelzése megjelenik és kialszik.





Érintse meg a  gombot 3 másodpercig. A  jel kigyullad, a készülék normál módban van. Érintse meg a  kezelőgombot, a  jel kigyullad, és a hang ki van kapcsolva.

Amikor a hangjelzések ki vannak kapcsolva, csak akkor hallható, amikor megérinti a  kezelőgombot, amikor a percszámláló vagy a visszaszámlálás időzítő lefut, illetve amikor lefedi a kezelőpanelt.

A hangok bekapcsolása

Kapcsolja ki a készüléket.

Érintse meg a  gombot 3 másodpercig. A kijelzése megjelenik és kialszik.

Érintse meg a  gombot 3 másodpercig. A  jel felgyullad, mivel a hang ki van kapcsolva. Érintse meg a  kezelőgombot, a  jel felgyullad, a készülék normál módban van. A hang be van kapcsolva.

Hasznos javaslatok és tanácsok



Helyezze az edényeket a főzőfelületen található keresztre. Fedje le teljesen a keresztet. Az edény aljának mágneses része legalább 120 mm-es kell, hogy legyen. Az indukciós főzőzónák automatikusan alkalmazkodnak az edény aljának méretéhez. A nagy edények használatával főzhet egyszerre két főzőzónán.

Edények indukciós főzőzónákhoz

-  Az indukciós főzés során egy hatékony elektromágneses mező majdnem azonnal hőt generál az edény belsejében.

Az edény anyaga

- **megfelelő:** öntöttvas, acél, zománcozott acél, rozsdamentes acél, többrétegű edényalaj (a gyártó által megfelelőnek jelölve).
- **nem megfelelő:** alumínium, réz, sárgaréz, üveg, kerámia, porcelán

Az edény akkor megfelelő indukciós főzőlaphoz, ha...

- ... egy kis víz nagyon gyorsan felforr a legmagasabb hőbeállításra állított zónán
- ... a mágnes hozzátapad az edény aljához.

-  **Az edény alja** legyen minél vastagabb és laposabb.

Működési zajok

Ha a következőt hallja:

- recsegő zaj: az edény különböző anyagokból készült (szendvicskonstrukció)
- füttyülés: egy vagy több főzőzónát használ magas teljesítményszinten, és az edény különböző anyagokból készült (szendvicskonstrukció).
- zümmögés: magas teljesítményszintet használ.
- kattogás: elektromos kapcsolás megy végbe.
- sziszegés, zümmögés: a ventilátor üzemel.

Ezek a zajok normális jelenségnek számítanak, és nem utalnak semmilyen hibára.

Energiatakarékosság

-  • Lehetőség szerint mindig tegyen fedőt az edényekre.
• Az edényt már elindítás előtt tegye rá a főzőzónára.

Öko Timer (Eco időzítő)

-  Az energiatakarékosság érdekében a főzőzóna fűtőszála korábban kikapcsolja saját magát a visszaszámlálásos időzítő jelzésénél. A fűtési idő csökkenése függ a főzési fokozattól és a főzési időtől.

Példák különböző főzési alkalmazásokra

A táblázatban szereplő adatok csak útmutatásul szolgálnak.

Hő-beállítás	Használja az alábbiakhoz:	Idő	Tanácsok
U 1	Főtt ételek melegen tartása	szükség szerint	Burkolat

Hő-beállít-ás	Használja az alábbiakhoz:	Idő	Tanácsok
1-3	Hollandi mártás, olvasztás: vaj, csokoládé, zselatin	5-25 min	Időnként keverje meg
1-3	Sűrítésre: könnyű omlett, sült tojás	10-40 min	Fedővel lefedve készítse
3-5	Rizs és tejalapú ételek párolása, készételek felmelegítése	25-50 min	A folyadék mennyisége legalább kétszerese legyen a rizsének, a tejet kevergesse főzés közben
5-7	Zöldségek, hal gőzölése, hús párolása	20-45 min	Adjon hozzá néhány evőkanálnyi folyadékot
7-9	Burgonya gőzölése	20-60 min	Max. 1/4 l vizet használjon 750 g burgonyához
7-9	Nagyobb mennyiségű étel, párolt hús és leves készítése	60-150 min	Legfeljebb 3 l folyadék plusz a hozzávalók
9-12	Kímélő sütés: bécsi szelet, borjúhús, cordon blue, borda, húspogácsa, kolbász, máj, rántás, tojás, palacsinta, fánk	szükség szerint	Félidőben fordítsa meg
12-13	Erős sütés, burgonyatallér, bélszín, marhaszeletek	5-15 min	Félidőben fordítsa meg
14	Nagymennyiségű víz forralása, tészta kifőzése, hús barnítása (gulyás, serpenyős sülték), burgonya bő olajban sütése		

A Rásegítés funkció nagymennyiségű víz felmelegítésére szolgál.

Akrilamid tájékoztatás



A legújabb tudományos ismeretek azt mondják, hogy amikor megpirítja az ételt (különösen a keményítőtartalmúakat), a felszabaduló akrilamidok veszélyt jelenthetnek az egészségre. Így azt ajánljuk, hogy a lehető legalacsonyabb hőmérsékleten főzzön, és ne pirítsa meg nagyon az ételeket.

Ápolás és tisztítás

Minden használat után tisztítsa meg a készüléket.

Mindig olyan edényeket használjon, amelyeknek tiszta az alja.



VIGYÁZAT

Az éles eszközök és a dörzshatású tisztítóanyagok károsítják a készüléket. Biztonsági okokból **ne** tisztítsa a készüléket gőzborotvával vagy nagynyomású tisztítóberendezéssel.





Az üvegkerámián megjelenő karcolások vagy sötét foltok nem befolyásolják a készülék működését.

Távolítsa el a szennyeződést:

- **Azonnal távolítsa el:** a megolvadt műanyagot, folpackot, valamint a cukortartalmú ételeket. Használjon speciális üvegkerámiához való kaparót. Állítsa éles szögben az üvegkerámia felületre a kaparót, majd csúsztassa végig a pengét a felületen.
 - **Kapcsolja ki a készüléket, és hagyja lehűlni**, mielőtt letisztítaná a következőket: a vízkövarikák, vízgyűrűk, zsírfoltok, fényes fémes elszíneződések. Használjon üvegkerámiához vagy rozsdamentes acélhoz való különleges tisztítószert.
- Tisztítsa meg a készüléket enyhén mosószeres nedves ruhával.
- Végezetül **dörzsölje át a készüléket tiszta ruhával.**

Mit tegyek, ha...

Probléma	Lehetséges ok és megoldás
Nem tudja elindítani vagy üzemeltetni a készüléket.	<ul style="list-style-type: none"> • 2 vagy több érzékelőmezőt érintett meg egyszerre. Csak egy érzékelőmezőhöz érjen. • Víz- vagy zsírfoltok vannak a kezelőpanelen. Tisztítsa meg a kezelőpanelt • Indítsa el újra a készüléket, és 10 másodpercen belül állítsa be a hőbeállítást. • A gyerekszár, a gombzár vagy a Stop+Go működik. Lásd A készülék használata c. fejezetet.
Hang hallatszik a készülék kikapcsolt állapotában.	Letakart egy vagy több érzékelőmezőt. Szüntesse meg az érzékelőmezők letakarását.
Nem gyullad ki a maradék-hő jelzőfénye.	A főzőzóna még nem forrósodott fel, mert csak rövid ideje van működésben. Ha a főzőzónának forrónak kellene lennie, forduljon az ügyfélszolgálathoz.
A hőbeállítás váltakozik	A Teljesítménykezelés funkció aktív. Lásd a Teljesítménykezelés c. részt.
Hangjelzés hallatszik, majd a készülék elindul és újra leáll. 5 másodperc elteltével újabb hangjelzés hallatszik.	Lefedte a ① mezőt. Szüntesse meg az érzékelőmező letakarását.
Felgyullad a 	<ul style="list-style-type: none"> • Működik az automatikus kikapcsolás. Állítsa le a készüléket, majd indítsa újra. • A főzőzóna túlhevülés elleni védelme működik. Kapcsolja ki a főzőzónát. Kapcsolja be újra a főzőzónát.
Felgyullad a 	<ul style="list-style-type: none"> • Nincs edény a főzőzónán. Tegyen edényt a főzőzónára. • Nem megfelelő az edény. Használjon megfelelő edényeket. • Az edény aljának átmérője túl kicsi a főzőzónához. Tegye át az edényt egy kisebb főzőzónára.

Probléma	Lehetséges ok és megoldás
Felgyullad a [E] és egy szám.	Hiba van a készülékben. Húzza ki egy időre a konnektorból a készülék hálózati vezetékét. Vegye ki a biztosítékot a ház elektromos rendszeréből. Csatlakoztassa újra. Ha a [E] újra felgyullad, hívja az ügyfélszolgálatot.
Felgyullad a [E4]	Hiba van a készülékben, mivel egy edényből elforrt minden, vagy nem megfelelő edényt használ. A főzőzóna túlhevülés elleni védelme működik. Működik az automatikus kikapcsolás. Kapcsolja ki a készüléket. Távolítsa el a forró edényt. Kb. 30 másodperc múlva kapcsolja be újra a főzőzónát. A [E4] eltűnik, a maradékhő jelzőfény tovább világít. Hűtse le az edényt, és ellenőrizze az "Edények az indukciós főzőzónához" c. résznek megfelelően.
Nincs jelzés, amikor megérinti a kezelőpanel gombjait	A jelzések ki vannak kapcsolva. Kapcsolja be a jelzéseket.

Ha a fenti megoldásokat már megpróbálta, de nem tudta megoldani a problémát, forduljon az eladóhoz vagy az Ügyfélszolgálati osztályhoz. Adja meg nekik az adattáblán olvasható adatokat, az üvegkerámia háromjegyű kódját (a főzőfelület sarkában látható), valamint a megjelent hibaüzenetet.

Ha nem megfelelően üzemeltette a készüléket, az ügyfélszolgálat szerelője vagy az eladó kiszállása nem lesz ingyenes, még a garanciális időszakban sem. Az ügyfélszolgálatral és a garanciális feltételekkel kapcsolatos tájékoztatást a garanciakönyvben találja meg.

Környezetvédelmi tudnivalók

A terméken vagy a csomagoláson található  szimbólum azt jelzi, hogy a termék nem kezelhető háztartási hulladékként. Ehelyett a terméket el kell szállítani az elektromos és elektronikai készülékek újrahasznosítására szakosodott megfelelő begyűjtő helyre. Azzal, hogy gondoskodik ezen termék helyes hulladékba helyezéséről, segít megelőzni azokat, a környezetre és az emberi egészségre gyakorolt potenciális kedvezőtlen következményeket, amelyeket ellenkező esetben a termék nem megfelelő hulladékkezelése okozhatna. Ha részletesebb tájékoztatásra van szüksége a termék újrahasznosítására vonatkozóan, kérjük, lépjen kapcsolatba a helyi önkormányzattal, a háztartási hulladékok kezelését végző szolgálattal vagy azzal a bolttal, ahol a terméket vásárolta.

Csomagolóanyag



A csomagolóanyagok környezetbarátak és újrahasznosíthatóak. A műanyag komponensek azonosítását a jelölés biztosítja: >PE<, >PS< stb. A csomagolóanyagokat háztartási hulladékként a területi hulladékkezelő létesítménybe juttassa el.

www.electrolux.com



www.aeg-electrolux.hu