

**HU** Felhasználói kézikönyv

2

# USER MANUAL

Mosógép

ZWG1100M  
ZWG1120M  
ZWG1140M

*la vita è bella*

**ZANUSSI**

ITALIAN SINCE 1916

## Tartalomjegyzék

|                                |     |                             |    |
|--------------------------------|-----|-----------------------------|----|
| Biztonsági információk         | 2   | Napi használat              | 11 |
| Termékleírás                   | 4   | Ápolás és tisztítás         | 13 |
| Kezelőpanel                    | 5   | Mit tegyek, ha...           | 15 |
| Mosási programok               | 7-8 | Műszaki adatok              | 17 |
| Hasznos javaslatok és tanácsok | 9   | Üzembe helyezés             | 18 |
| Első használat                 | 10  | Elektromos csatlakoztatás   | 19 |
| Személyre szabás               | 10  | Környezetvédelmi tudnivalók | 19 |

A változtatások jogát fenntartjuk

## Biztonsági információk

**i** Figyelmesen olvassa el, és a későbbi tájékozódás végett őrizze meg.

- Az Ön készülékének biztonsági jellemzői megfelelnek az ágazati szabványoknak és a készülékek biztonságára vonatkozó jogszabályi követelményeknek. Ugyanakkor gyártóként magunkra nézve kötelezőnek érezzük, hogy a következő biztonsági megjegyzéseket rendelkezésére bocsássuk.
- Nagyon fontos, hogy ezt a kezelési útmutatót a készülékkel együtt tartsa, hogy szükség esetén mindig rendelkezésre álljon. Amennyiben a készüléket eladja vagy átadja egy másik tulajdonosnak, vagy amennyiben elköltözik a lakásból, és a készüléket otthagyja, soha ne feledje mellékelni az útmutatót a készülékhez, hogy az új tulajdonos megismerkedhessen a készülék működésével és a vonatkozó figyelmeztetésekkel.
- A készülék üzembe helyezése és használata előtt figyelmesen el KELL olvasnia ezeket a figyelmeztetéseket.
- Mielőtt először elindítaná, ellenőrizze a készüléket, hogy a szállítás során nem sérült-e meg. Soha ne csatlakoztasson sérült készüléket. Ha egyes részei megsérültek, forduljon a szállítóhoz.
- Ha a készüléket télen szállítják ki, amikor a hőmérséklet fagypont alatt van, tárolja a mosógépet szobahőmérsékleten 24 óráig az első használat előtt.

### Általános biztonsági tudnivalók

- Veszélyes a termék műszaki jellemzőit vagy megkísérelni bármilyen más részét módosítani.
- Magas hőmérsékleten történő mosás során az ajtó üvege felforrósodhat. Ne érintse meg!
- Ügyeljen rá, hogy kisebb háziállatok ne kerüljenek a mosógép dobjába. Ennek elkerülése érdekében, kérjük, használat előtt ellenőrizze a dobot.
- Bármilyen tárgy, mint például pénzermék, biztosítótűk, tűk, csavarok, kövek vagy más kemény, éles tárgyak

komoly károkat okozhatnak, és nem szabad azokat a gépbe tenni.

- Csak a gyártó által javasolt mennyiségű öblítőszeret és mosószert használjon. A túlzott használat kárt okozhat a ruhaneműben. Kövesse a gyártó mennyiségi ajánlásait.
- A kisméretű ruhadarabokat – mint például zokni, harisnya, mosható öv stb. – mosószékba vagy párnahuzatba téve mossa, nehogy azok a dob és a mosógép köpenye közé kerülhessenek.
- Ne használja a mosógépet halcsontot tartalmazó darabok, szegés nélküli vagy szakadt anyagok mosására.
- A készüléket mindig válassza le a hálózatról, és zárja el a vízellátást használat után, illetve tisztítás és karbantartás során.
- Semmilyen körülmények között ne kísérelje meg saját maga megjavítani a készüléket. A szakszerűtlen beavatkozás személyi sérülést vagy komoly működési problémákat okozhat. Forduljon a helyi márkaszervizhez. Mindig ragaszkodjon eredeti pótalkatrészek felhasználásához.

### Üzembe helyezés

- A készülék nehéz. Mozgatásakor körültekintéssel járjon el.
- A készülék kicsomagolásakor ellenőrizze, hogy nem sérült-e meg. Kétség esetén ne helyezze működésbe, hanem forduljon a márkaszervizhez.

- Használat előtt minden csomagolóanyagot és szállítási rögzítőcsavart el kell távolítani. Súlyos károk keletkezhetnek a készülékben vagy a berendezési tárgyakban, ha ezt nem tartja be. Lásd a felhasználói kézikönyv vonatkozó fejezetét.
- A készülék üzembe helyezése után ellenőrizze, hogy az ne álljon a befolyócsövön és a kifolyócsövön, valamint a munkafelület ne nyomja az elektromos tápvezetékét a falnak.
- Ha a gépet padlószőnyegre helyezi, úgy állítsa be a lábakat, hogy a levegő szabadon áramoljon a készülék alatt.
- Mindig bizonyosodjon meg arról, hogy nincs vízszivárgás a tömlőknél és azok csatlakozásainál a beszerelés után.
- Ha a készüléket fagynak kitett helyen helyezi üzembe, kérjük, olvassa el a "Fagyveszély" c. fejezetet.
- A gép vízhálózatra csatlakoztatásához szükséges munkákat csak szakképzett vízvezeték-szerelő vagy más kompetens személy végezhet.
- A készülék üzembe helyezéséhez szükséges minden villanyszerelési munkát szakképzett villanyszerelőnek vagy kompetens személynek kell elvégeznie.

## Használat

- Ezt a készüléket háztartási célú használatra tervezték. Ne használja más célra, mint amire való.
- Csak gépi mosásra alkalmas ruhaneműt mosson. Kövesse az egyes ruhaneműkön feltüntetett mosási utasításokat.
- Ne főltsse túl a készüléket. Lásd a Mosási programok táblázatot.
- Mosás előtt ellenőrizze, hogy minden zseb üres, a gombok és zipzárok zárva vannak. Kerülje a kirojtosodott vagy szakadt ruhadarabok mosását, és mosás előtt kezelje a foltokat (például: festék, tinta, rozsda és fű). Merevített melltartókat TILOS mosógépben mosni.
- Ne mosson a mosógépben olyan ruhadarabokat, amelyek illékony benzintermékekkel érintkeztek.

Amennyiben illékony tisztítófolyadékokat használ, ügyeljen arra, hogy a folyadék eltávozzon a ruhadarabból, mielőtt a gépbe helyezné.

- A dugót sohasem a vezetéknél, hanem magánál a dugónál fogva húzza ki az aljzataból.
- Soha ne használja a készüléket, ha a hálózati tápkábel, a kezelőpanel, a munkafelület vagy a lábázat oly módon sérült, hogy a készülék belseje szabadon hozzáférhető.

## Gyermekbiztonság

- A készülék kialakítása nem olyan, hogy azt csökkent fizikai, értelmi vagy mentális képességű, illetve megfelelő tapasztalatok és ismeretek híján lévő személyek (beleértve a gyermekeket is) használhassák, hacsak a biztonságukért felelős személy nem biztosít számukra felügyeletet és útmutatást a készülék használatára vonatkozóan.
- A csomagolóanyag egyes részei (pl. fólia, polisztirol) veszélyesek lehetnek a gyermekek számára. Fulladásveszély áll fenn! Tartsa azokat távol a gyermekektől!
- A mosószeret zárja el a gyermekek elől és tartsa biztonságos helyen.
- Ügyeljen rá, hogy háziállatok vagy gyermekek ne másszanak be a mosógép dobjába. Annak elkerülése érdekében, hogy gyermekek vagy háziállatok bezáródjanak a dobba, a mosógép különleges funkcióval rendelkezik.

## Termékleírás



- 1** Kosár
- 2** A mosószer rekesz
- 3** Szervizpanel
- 4** A kezelőpanel
- 5** A szűrő ajtaja
- 6** Ajtófogantyú

### Mosogatószer-adagoló fiók

**U** Mosószer rekesz az előmosáshoz és áztatáshoz, vagy folttisztítási fázishoz (ha rendelkezésre áll). Az előmosási és az áztatási mosószer adagolása a mosási program kezdetén történik. A folteltávolító a folteltávolító fázis alatt kerül felhasználásra.

**U** Rekesz a főmosáshoz használt mosópor vagy folyékony mosószer számára. A folyékony mosószert csak közvetlenül a program elindítása előtt töltsé a rekeszbe.

**☼** Rekesz a folyékony adalékok számára (öblítőszer, keményítő).

Az adalékanyagok mennyiségének megválasztásához kövesse a gyártó útmutatásait, de semmiképpen ne lépje túl a mosószer-adagoló rekeszének «MAX» jelölését. Az öblítőszer vagy a keményítőt a mosási program elindítása előtt kell betölteni a rekeszbe.

### Gyors útmutató

1. Helyezze üzembe a mosógépet
2. Helyezze be a ruhaneműt
3. Mérje ki a mosószert
4. Csukja be a készülék ajtaját
5. Helyezze el (akassza fel) a leeresztő csövet
6. Nyissa ki a vízcsapot
7. Dugja be a hálózati dugót
8. Válassza ki a kívánt programot
9. Nyomja meg a [start/szünet] gombot

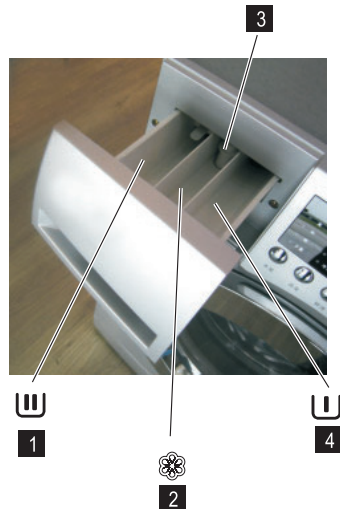

- 1** Mosószer a főmosáshoz
- 2** Speciális adalékok
- 3** «MAX»
- 4** Mosószer az előmosáshoz

## Kezelőpanel

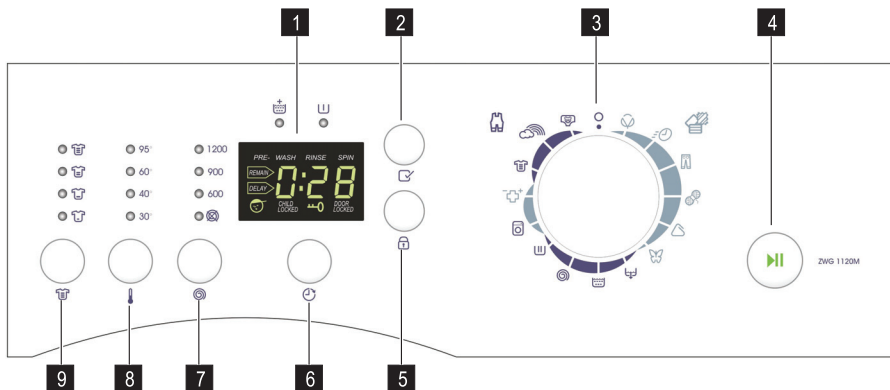

- 1** Kijelző
- 2** KIEGÉSZÍTŐ FUNKCIÓK gomb
- 3** Programkapcsoló
- 4** START/SZÜNET gomb
- 5** KIEGÉSZÍTŐ GYERMEKBIZTONSÁGI ZÁR gomb

- 6** KÉSLELTETETT INDÍTÁS gomb
- 7** CENTRIFUGÁLÁS gomb
- 8** HŐMÉRSÉKLET gomb
- 9** SZENNYEZETTSÉGI SZINT gomb

### Kijelző

- A megfelelő jelzőlámpák (előmosás, mosás, öblítés, centrifugálás) kigyulladnak, amikor a mosásezsekhez a lépésekhez ér a mosási folyamat során.
- A «DELAY» jelzőfény világít, ha késleltetett programot választ, és megjelenik a késleltetési idő. A program [xx] óra múlva indul el.
- A mosás folyamatának megkezdése után felgyullad a [REMAIN] jelzőfény, jelzi a fennmaradó időtartamot, vagyis azt, hogy a mosás [xx] idő múlva ér véget.
- A gyerekszár funkció kiválasztásakor felgyullad a «CHILD LOCKED» jelzőfény.
- Amikor az ajtó zárt állapotban van, felgyullad a «DOOR LOCKED» jelzőfény. Az ajtó csak akkor nyitható ki, amikor ez a jelzőfény kialszik.

### KIEGÉSZÍTŐ FUNKCIÓK gomb

- Ha még jobb ápolásban szeretné részesíteni ruháit, kiválaszthatja a plusz öblítés előmosás funkció valamelyikét.

### Programkapcsoló

- Kiválaszthatók a különböző mosási ciklusok a felhasználó igényeinek megfelelően egy tisztább és hatékonyabb mosás eléréséhez.

### START/SZÜNET gomb

- A «Start/Szünet» gombbal indíthatja vagy állíthatja le a mosási programot. A gomb folyamatos nyomva tartásával, a készülék az indítás és szüneteltetés között váltogat.

### SZENNYEZETTSÉGI SZINT gomb

- Kiválaszthatja ruhanemű szennyezettségi szintjét.

### HŐMÉRSÉKLET gomb

- Ezzel a gombbal a mosási hőmérsékletet állíthatja be. A gomb ismételt megnyomásával különböző vízhőmérséklet vagy a melegítés kikapcsolása állítható be.

### CENTRIFUGÁLÁSI SEBESSÉG gomb

- A gomb megnyomásával a centrifugálás sebessége módosítható, vagy az Öblítóstop opció választható ki.

### KÉSLELTETETT INDÍTÁS gomb

- Ez a gomb a mosás késleltetésére szolgál. A gomb folyamatos nyomva tartásával 0-24 óra közötti időtartam állítható be. A késleltetési időtartam azt jelenti, hogy a mosás «xx» óra múlva kezdődik el.

## Kiegészítő gyermekbiztonsági zár

- A mosógép rendelkezik egy kiegészítő gyermekbiztonsági zár funkcióval is. Bekapcsolásához tartsa nyomva az 5-ös gombot három másodpercig. A gyermekbiztonsági zár gomb zárolja a Start/Szünet gombot is. Egy angol nyelvű szöveg és egy gyerekfejet ábrázoló ikon jelenik meg a kijelzőn a gyermekbiztonsági zár bekapcsolásakor.

Ilyenkor hiába nyomja meg a Szünet gombot, nem történik semmi.

Csak egy hibajelzés szólal meg. Amikor a program befejeződik, az ajtó nyitható, azonban a következő mosás elindításához meg kell nyomnia ismét a gyermekbiztonsági zár gombot a gyerekszárkikapcsolásához.

A készülék kikapcsolása és ismételt bekapcsolásánem hatástalanítja a gyermekbiztonsági zár funkciót, így állandóan bekapcsolvatartható.

## Mosási programok ZWG1100M-ZWG1120M

| Anyágtípus    | Maximális hőmérséklet (Celsius fok) | Maximális centrifugálási sebesség ford./perc | Maximális mosási kapacitás (kilogramm) | Extra öblítés   | Előmosás        | Mosószertartó rekesz             |                                  |                                  | Alapértelmezett működési idő | Ruhanemű jellege (javaslat)          |
|---------------|-------------------------------------|--|--|-----------------|-----------------|----------------------------------|----------------------------------|----------------------------------|------------------------------|--------------------------------------|
|               |                                     |  |  |                 |                 | Előmosás                         | Főmosás                          | Öblítő                           |                              |                                      |
| Pamut         | 95                                  | 1000   | 1200                                   | Választható     | Választható     | <input type="radio"/>            | <input checked="" type="radio"/> | <input type="radio"/>            | 1:23                         | Normal ruhák                         |
| Gyöngy smosás | 40                                  | 1000   | 1200                                   | Választható     | Nem választható | <input checked="" type="radio"/> | <input checked="" type="radio"/> | <input type="radio"/>            | 0:23                         | Enyhén szennyezett ruhák             |
| Farmer        | 95                                  | 1000   | 1200                                   | Választható     | Választható     | <input type="radio"/>            | <input checked="" type="radio"/> | <input type="radio"/>            | 2:47                         | Viszonylag vastag ruhák              |
| Gyapjú        | 40                                  | 800  | 900                                    | Választható     | Nem választható | <input checked="" type="radio"/> | <input checked="" type="radio"/> | <input type="radio"/>            | 0:43                         | Gyapjúból készült ruhák              |
| Műszál        | 60                                  | 800  | 900                                    | Választható     | Választható     | <input type="radio"/>            | <input checked="" type="radio"/> | <input type="radio"/>            | 0:57                         | Műszálból készült ruhák              |
| Selyem        | 30                                  | 600  | 600                                    | Választható     | Nem választható | <input checked="" type="radio"/> | <input checked="" type="radio"/> | <input type="radio"/>            | 0:34                         | Selyemből készült ruhák              |
| Alatli kopsz  | 95                                  | 1000   | 1200                                   | Választható     | Választható     | <input type="radio"/>            | <input checked="" type="radio"/> | <input type="radio"/>            | 1:34                         | Gyerek fehérnemű                     |
| Sint          | 40                                  | 1000   | 1200                                   | Választható     | Választható     | <input type="radio"/>            | <input checked="" type="radio"/> | <input type="radio"/>            | 0:53                         | Normál gyerekruházat                 |
| Kidswear      | 60                                  | 1000   | 1200                                   | Választható     | Kiválasztva     | <input type="radio"/>            | <input checked="" type="radio"/> | <input type="radio"/>            | 1:20                         | Viszonylag szennyezett gyerekruházat |
| Intenzív      | 60 (Alapértelmezett)                | 1000   | 1200                                   | Választható     | Kötelező        | <input checked="" type="radio"/> | <input checked="" type="radio"/> | <input type="radio"/>            | 1:52                         | Viszonylag szennyezett ruhák         |
| Öntisztítás   | 95 (Alapértelmezett)                | 600  | 600                                    | Nem választható | Nem választható | <input checked="" type="radio"/> | <input checked="" type="radio"/> | <input type="radio"/>            | 1:03                         | Mosószert nélkül                     |
| Csak mosás    | 95                                  | —  | —                                      | Nem választható | Választható     | <input type="radio"/>            | <input checked="" type="radio"/> | <input checked="" type="radio"/> | 0:32                         | Egyszeri mosásigénylő ruhák          |
| Öblítés       | —                                   | 1000   | 1200                                   | Választható     | Nem választható | <input checked="" type="radio"/> | <input checked="" type="radio"/> | <input type="radio"/>            | 0:14                         | Csak fehérítő mosásigénylő ruhák     |
| Centrifugálás | —                                   | 1000   | 1200                                   | Nem választható | Nem választható | <input checked="" type="radio"/> | <input checked="" type="radio"/> | <input checked="" type="radio"/> | 0:08                         | Kézi mosás utáni ruhák               |
| Ürlítés       | —                                   | —  | —                                      | Nem választható | Nem választható | <input checked="" type="radio"/> | <input checked="" type="radio"/> | <input checked="" type="radio"/> | 0:01                         | Centrifugálás nem igénylő ruhák      |

Azt jelenti, hogy a mosószert hozzá kell adni, különben nem lehet biztosítani a mosás hatékonyságát.

Azt jelenti, hogy mosószert vagy öblítőt nem adható hozzá.

A mosógép működési ideje a víz hőmérsékletének, a víz színjének, a ruháknak, a befolyó víz nyomásának és a jelenlegi állapotoknak függvényében módosul.

## Mosási programok ZWG1140M

| Anyágtípus<br>Ciklus | Maximális hőmérséklet (Celsius fok) | Maximális centrifugálási sebesség ford./perc | Maximális mosási kapacitás (kilogramm) | Extra öblítés   | Előmosás        | Mosószertartó rekesz             |                                  |                                  | Alapértelmezett működési idő | Ruhanemű jellege (javaslat)          |
|----------------------|-------------------------------------|--|--|-----------------|-----------------|----------------------------------|----------------------------------|----------------------------------|------------------------------|--------------------------------------|
|                      |                                     |  |  |                 |                 | Előmosás                         | Főmosás                          | Öblítő                           |                              |                                      |
| Pamut                | 95                                  | 1400   | 6                                      | Választható     | Választható     | <input type="radio"/>            | <input checked="" type="radio"/> | <input type="radio"/>            | 1:24                         | Normal ruhák                         |
| Gyöngy mosás         | 40                                  | 1400   | 3                                      | Választható     | Nem választható | <input checked="" type="radio"/> | <input checked="" type="radio"/> | <input type="radio"/>            | 0:24                         | Enyhén szennyezett ruhák             |
| Farmer               | 95                                  | 1400   | 6                                      | Választható     | Választható     | <input type="radio"/>            | <input checked="" type="radio"/> | <input type="radio"/>            | 3:05                         | Viszonylag vastag ruhák              |
| Gyapjú               | 40                                  | 1000   | 2,5                                    | Választható     | Nem választható | <input checked="" type="radio"/> | <input checked="" type="radio"/> | <input type="radio"/>            | 0:43                         | Gyapjúból készült ruhák              |
| Műszál               | 60                                  | 1000   | 3                                      | Választható     | Választható     | <input type="radio"/>            | <input checked="" type="radio"/> | <input type="radio"/>            | 0:58                         | Műszálból készült ruhák              |
| Selyem               | 30                                  | 600  | 2                                      | Választható     | Nem választható | <input checked="" type="radio"/> | <input checked="" type="radio"/> | <input type="radio"/>            | 0:34                         | Selyemből készült ruhák              |
| Alátöltés            | 95                                  | 1400   | 6                                      | Választható     | Választható     | <input type="radio"/>            | <input checked="" type="radio"/> | <input type="radio"/>            | 1:35                         | Gyerekruhák                          |
| Sztin                | 40                                  | 1400   | 3                                      | Választható     | Választható     | <input type="radio"/>            | <input checked="" type="radio"/> | <input type="radio"/>            | 0:54                         | Normál gyerekruházat                 |
| Kidswear             | 60                                  | 1400   | 3                                      | Választható     | Kiválasztva     | <input type="radio"/>            | <input checked="" type="radio"/> | <input type="radio"/>            | 1:21                         | Viszonylag szennyezett gyerekruházat |
| Intenzív             | 60 (Alapértelmezett)                | 1400   | 3                                      | Választható     | Kötelező        | <input checked="" type="radio"/> | <input checked="" type="radio"/> | <input type="radio"/>            | 1:53                         | Viszonylag szennyezett ruhák         |
| Öntisztítás          | 95 (Alapértelmezett)                | 600  | 6                                      | Nem választható | Nem választható | <input checked="" type="radio"/> | <input checked="" type="radio"/> | <input type="radio"/>            | 1:03                         | Mosószertartó rekesz                 |
| Csak mosás           | 95                                  | 1400   | 6                                      | Nem választható | Választható     | <input type="radio"/>            | <input checked="" type="radio"/> | <input checked="" type="radio"/> | 0:32                         | Egyszeri mosást igénylő ruhák        |
| Öblítés              | 1400                                | 1400   | 6                                      | Választható     | Nem választható | <input checked="" type="radio"/> | <input checked="" type="radio"/> | <input type="radio"/>            | 0:15                         | Csak fehérítő mosást igénylő ruhák   |
| Centrifugálás        | 1400                                | 1400   | 6                                      | Nem választható | Nem választható | <input checked="" type="radio"/> | <input checked="" type="radio"/> | <input type="radio"/>            | 0:09                         | Kézi mosás utáni ruhák               |
| Ürlítés              | 1400                                | 1400   | 6                                      | Nem választható | Nem választható | <input checked="" type="radio"/> | <input checked="" type="radio"/> | <input type="radio"/>            | 0:01                         | Centrifugálásra nem igénylő ruhák    |

Azt jelenti, hogy a mosószert vagy az öblítőt igény szerint kell hozzáadni. ● Azt jelenti, hogy a mosószert hozzá kell adni, különben nem lehet biztosítani a mosás hatékonyságát.

Azt jelenti, hogy mosószert vagy öblítőt nem adható hozzá.

A mosógép működési ideje a víz hőmérsékletének, a víz színjének, a ruhának, a befolyó víz nyomásának és a lejövő állapotának függvényében módosul.



## Hasznos javaslatok és tanácsok

### A ruhanemű szétválogatása

Kövesse az egyes ruhaneműkön található mosási utasításokat és a gyártó cég mosási útmutatásait. A következők szerint különítse el a ruhaneműket: fehér, színes, műszálás, kényes és gyapjúruhák.

### Teendők a ruhaneműk behelyezése előtt

Soha ne mossa együtt a fehér és a színes ruhákat. A fehér ruhák a mosás során elveszítethetik «fehérségüket».

Az új színes ruhák az első mosásnál engedhetik a színüket, ezért első alkalommal elkülönítve kell őket mosni.

Gombolja be a pármahuzatokat, húzza össze a cipzárat, kapcsolja be a kapcsokat. Az öveket és a hosszú szalagokat kösse össze.

Mosás előtt távolítsa el a makacs foltokat.

A különösen piszkos helyeket valamilyen speciális mosószerrel dörzsölje át.

A függönyöket különös óvatossággal kezelje. Vegye le rólok a kapcsokat, vagy zsákban, hálóban mossa őket.

### Foltok eltávolítása

Előfordulhat, hogy a makacs foltokat nem lehet csak vízzel és mosószerrel eltávolítani. Ilyen esetben célszerű a mosás előtt külön kezelni őket.

**Vér:** a még friss foltot hideg vízzel mossa ki. Megszáradt foltok esetén, áztassa be a ruhát éjszakára speciális mosószerrel tartalmazó vízbe, majd dörzsölje át benne.

**Olajfesték:** nedvesítse meg a foltot mosóbenzinnel, majd puha ruhára helyezve itassa fel; ismételje meg többször a műveletet.

**Megs záradt zsírfolt:** nedvesítse meg terpentinnel a foltot, majd puha felületre helyezve ujjbegyével, egy pamutanyag segítségével itassa fel.

**Rozsdafolt:** forró vízben oldott oxálsavval vagy valamilyen rozsdatisztítóval kezelje hidegen. Bánjon óvatosan a régebbi keletű rozsdafoltokkal, mert azok már megtámadták a cellulózszerkezetet, így az anyag könnyen kilyukadhat.

**Penészfolt:** fehérítőszerrel tisztítsa, melyet alapos öblítés kövessen. (csak fehér és csak szintartó ruhadarabok).

**Fű:** mosószerrel kissé kenje be az anyagot, majd kezelje fehérítővel (csak fehér és szintartó ruhadarabok).

**Golyóstoll és ragasztó:** (nedvesítse meg acetonnal<sup>1</sup>), majd puha ruhára helyezve itassa fel a foltot.

**Rűzs:** a fentiek szerint nedvesítse meg a foltot acetonnal, majd kezelje alkohollal. Az esetlegesen megmaradó nyomokat fehérítővel tüntesse el.

**Vörösbor:** hagyja mosószeres vízben ázni, majd ecet- vagy

citromsavval kezelje a foltot, végül öblítse ki. Az esetlegesen megmaradó nyomokat fehérítővel tüntesse el.

**Tinta:** (a tinta típusától függően, az anyagot először áztassa acetonba<sup>1</sup>), majd ecetsavba; a fehér ruhaneműn esetlegesen visszamaradó nyomokat fehérítővel tisztítsa meg, majd alaposan öblítse ki.

Kátrányfolt: előbb folttisztítóval, alkohollal vagy benzinnel kezelje, majd a végén tisztítópasztával dörzsölje át.

### Mosószeres és adalékanyagok

A mosás minősége a mosószer kiválasztásától és helyes adagolásától függ. A helyes adagolás a pazarlás elkerüléséért és a környezet védelméért is biztosítja.

Annak ellenére, hogy a mosószeres biodegradálisan, olyan elemeket is tartalmaznak, amelyek károsítják a természetet kényes ökológiai egyensúlyát.

A mosószer kiválasztása függ az anyag fajtájától (kényes, gyapjú, pamut stb.), színétől, a mosás hőfokától és a szennyezettség mértékétől.

Ehhez a mosógéphez valamennyi forgalomban lévő mosószer felhasználható:

- általános mosópor mindenféle ruhanemű számára
- mosópor finomtextil (60°C max) és gyapjú mosására
- folyékony mosószeres valamennyi anyagfajtaéhoz, elsősorban az alacsony hőfokú (max. 60°C-os) programokhoz, illetve a csak gyapjú mosására szolgáló speciális mosószeres.

A mosószer és az esetlegesen alkalmazott adalékanyagokat a mosási program kezdete előtt kell a megfelelő rekeszbe önteni.

Ha folyékony mosószerrel használ, előmosás nélküli programot kell választania.

A mosógép átforgató rendszere a koncentrált mosószeres optimális felhasználását teszi lehetővé.

Az adalékanyagok mennyiségének megválasztásához kövesse a gyártó útmutatásait, de semmiképpen ne lépje túl a mosószer-adagoló rekeszének «MAX» jelölését.

### A felhasznált mosószer mennyisége

A mosószer fajtája és mennyisége a szövet típusától, a mosásra váró ruha mennyiségétől, a szennyezettség fokától és a felhasznált víz keménységétől függ.

Kövesse a gyártó cég útmutatásait a mosószer mennyiségének megválasztásánál.

A megadottnál kevesebb mosószerrel használjon, amikor:

- kevés ruhaneműt mos
- a ruhanemű csak enyhén szennyezett
- a mosás során túl sok hab képződik.

## Vízkeménységi fok

---

A víz keménységét az ún. «keménységi fok» szerint osztályozzák. Az Ön lakóhelyén levő víz keménységére vonatkozó információt a helyi vízműtől vagy az illetékes önkormányzattól lehet kérni. Ha víz keménységi foka közepes vagy magas, javasoljuk, hogy töltsön be vízlágyítót, mindig követve a gyártó utasításait.

Amikor a keménységi fok alacsony, állítsa be újra a mosószer mennyiségét.

## Első használat

---

- Győződjön meg róla, hogy az elektromos és vízcsatlakozások megfelelnek az üzembe helyezés utasításoknak.
- Távolítsa el minden anyagot a dobból.
- Futtasson le egy pamutciklust a legmagasabb hőmérsékleten anélkül, hogy bármilyen ruhaneműt behelyezne a mosógépbe, hogy eltávolítsa a dobból és az üstből a gyártás folyamán visszamaradt minden esetleges szennyeződést. Öntsön a főmosási rekeszbe 1/2 adag mosószert, és indítsa el a készüléket.

## Személyre szabás

---

### Hangjelzések

A készülék fel van szerelve egy akusztikus egységgel, amely a következő esetekben szólal meg:

- A ciklus végén.
- Ha hiba történik.

A hangjelzéseket nem lehet kikapcsolni.

### Gyermekbiztonsági zár

Ez az eszköz lehetővé teszi, hogy a készüléket felügyelet nélkül hagyja, és nem kell aggódnia, hogy a gyermekek megsérülnek a készülék révén, vagy kárt okoznak a készülékben. Ez a funkció akkor is bekapcsolva marad, amikor a mosógép nem működik.

Ez a funkció a következők szerint kapcsolható be:

1. A mosási program elindításához nyomja meg a 4-es gombot.
2. Tartsa nyomva az 5-ös gombot három másodpercig a biztonsági funkció bekapcsolásához .

Ekkor nem lehet a gépen semmilyen programot vagy opciót megváltoztatni.

## Napi használat

### Helyezze be a ruhaneműt

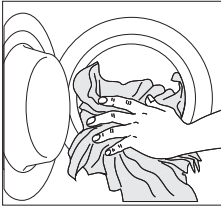

Nyissa ki az ajtót óvatosan kifele húzva az ajtó fogantyúját. Helyezze be a ruhaneműt a dobba, egyszerre csak egy darabot, és terítse szét őket amennyire csak lehet. Csukja be az ajtót.

### Mérje ki a mosószert és az öblítőszert

Húzza ki ütközésig a mosószertartót. Mérje ki a gyártó által javasolt mosószermennyiséget, és öntse a főmosási rekeszbe vagy a kiválasztott programnak/opciónak megfelelő másik rekeszbe (további részletekért lásd a "Mosogatószer-adagoló fiók" részt).

Szükség esetén öntsön öblítőszert a jelölt rekeszbe, (a felhasznált mennyiség nem lépheti túl a rekeszben lévő «MAX» jelzést). Óvatosan tolja be a rekeszt.

### A programkapcsoló (3) segítségével válassza ki a kívánt programot

Fordítsa a programkapcsolót a kívánt programra.

A programkapcsolót az óra járásával megegyező és ellentétes irányban is lehet forgatni.

Forgassa a programkapcsolót **O** állásba a program leállításához vagy a a gép kikapcsolásához.

A program végén a programkapcsolót **O**, állásba kell fordítani a gép kikapcsolásához.

**Fontos!** Ha a programkapcsolót másik programra fordítja, miközben a gép működik, az újonnan kiválasztott programnem kerül végrehajtásra.

### Válassza ki a centrifugálási sebességet a 7-es gomb megnyomásával

Amikor kiválasztotta a kívánt programot, a készülék automatikusan felkínálja az adott programhoz javasolt centrifugálási sebességet. (A megengedett maximális centrifugálási sebességre vonatkozóan lásd a «Mosási programok» című részt.)

Többször nyomja meg ezt a gombot a centrifugálási sebesség megváltoztatásához, ha eltérő sebességen kívánja centrifugálni a ruhaneműt. A megfelelő jelzőfény felgyullad.

### A rendelkezésre álló opciók kiválasztása a 2-es gombok megnyomásával

Ezzel a gombbal lehet kiválasztani további előmosást vagy további öblítést vagy mindkettőt.

Amikor ezt a gombot megnyomja, a megfelelő jelzőfény kigyullad. Amikor ismét megnyomja, a jelzőfény kialszik.

### A program indítása az 4-es gomb megnyomásával

A kiválasztott program elindításához nyomja meg ezt a gombot.

Az ikon **→0** világít, jelezve, hogy a készülék elkezd üzemelni, és az ajtó zárva van.

Ha késleltetett indítást állított be, a mosógép megkezd a visszaszámlálást.

### A Késleltetett indítás kiválasztása a 6-os gomb megnyomásával

Mielőtt elindítaná a programot, ha az indítást késleltetni szeretné, ezt a gombot nyomja meg ismételten a kívánt késleltetés kiválasztásához.

A kiválasztott késleltetési időtartam értéke megjelenik a kijelzőn néhány másodpercre, majd ismét a kiválasztott program időtartama jelenik meg. Ezzel a gombbal a mosási program 1 - 24 óráig késleltethető.

Az opciót a program beállítása után és a program elindítása előtt kell kiválasztani.

A késleltetési idő bármikor kikapcsolható vagy módosítható a 4-es gomb megnyomása előtt.

A késleltetett indítás kiválasztása:

1. Állítsa be a programot és a kívánt opciókat.
2. Válassza ki a késleltetett indítás opciót a 6-os gomb megnyomásával.
3. Nyomja meg a 4-es gombot:
  - a gép megkezd az óránkénti visszaszámlálást,
  - a program a kiválasztott késleltetési idő letelte után elindul.

A késleltetett indítás elvetése a mosási program elindítása után:

1. Állítsa SZÜNET üzemmódba a mosógépet a **4-es** gomb megnyomásával.
2. Nyomja meg a **6-os** gombot ismételt, amíg kijelzőn 0' látható.
3. Nyomja meg a **4-es** gombot ismét a program elindításához.

 **Fontos!**

- Az ajtó a késleltetési idő alatt zárva marad. Ha mégis ki kell nyitnia az ajtót, először SZÜNET helyzetbe kell állítania a mosógépet a **4-es** gomb megnyomásával, majd várjon néhány percet, mielőtt kinyitná az ajtót. Az ajtó becsukása után nyomja meg ismét ezt a gombot.

 **Fontos!** A Késleltetett indítás opció nem választható a szivattyúzás programmal együtt.

## Opció vagy futó program módosítása

Bizonyos opciókat lehet azelőtt módosítani, hogy a program végrehajtná őket.

Bármilyen változtatás előtt először a **4-es** gomb megnyomásával le kell állítani a mosógépet.

Egy már megkezdett programot csak úgy lehet megváltoztatni, ha újraindítja. Forgassa a programkapcsolót **0** állásba, majd állítsa be az új programot. Indítsa el az új programot a **4-es** gomb ismételt megnyomásával.

A dobban lévő mosóvíz nem ürül ki.

## Program megszakítása

Nyomja meg a **4-es** gombot a folyamatban lévő program megszakításához.

A program újraindításához nyomja meg ismét ezt a gombot.

## Program törlése

Forgassa a programkapcsolót **0** állásba a futó program megszakításához, és várjon néhány percig az ajtó kinyitásához (csak akkor lehet az ajtót kinyitni, ha a dobban nincs víz).

## A program végén

A mosógép automatikusan leáll.

A villogó nulla jelenik meg a kijelzőn.

Ha olyan program vagy opció van kiválasztva, amely úgy fejeződik be, hogy a víz még a dobban marad, az ajtó zárva marad, jelezve, hogy az ajtó kinyitása előtt le kell eresztetni a vizet.

Az alábbi utasításokat követve ürítse ki a vizet:

1. Forgassa a programkapcsolót **0** állásba.

2. Válassza a szivattyúzás vagy a centrifugálás programot.
3. Csökkentse a megfelelő gomb megnyomásával a centrifugálási sebességet, ha szükséges.
4. Nyomja meg a **4-es** gombot.

A program végén az ajtózár kiold, és néhány perc múlva az ajtó nyitható. Forgassa a programkapcsolót **0** állásba a mosógép kikapcsolásához.

Szedje ki a ruhákat a dobból, és alaposan ellenőrizze, hogy a dob üres-e. Ha nem kíván további mosást végezni, zárja el a vízcsapot. Hagyja nyitva az ajtót, nehogy penész vagy kellemetlen szagok keletkezzenek.

## Készenlét:

1. Miután a program befejeződött, néhány perc után az energiatakarékosági rendszer aktiválódik. A kijelző és a jelzőfénykialszik.
2. Ha a készülék bekapcsolt állapotban van, de szünet üzemmódban, csak a kijelző alszik ki. A készülék bármely gomb megnyomására megszakítja az energiatakarékos üzemmódot.

## Ápolás és tisztítás

**⚠ Vigyázat!** Le kell VÁLASZTANI a készüléket az elektromos hálózatról, mielőtt bármilyen tisztítási vagy karbantartási munkát végezne.

### Vízköltetés

A víz, amit használunk, általában vízkövet tartalmaz. Ajánlott időközönként vízlágyítószer használni a mosógépben.

Alkalmazza ezt bármilyen ruhanemű mosása nélkül, és a vízlágyító gyártójának útmutatásai szerint.

Ez segít a vízkőlerakódások kialakulásának megelőzésében.

### Külső tisztítás

A készülék külső felületét csak vízzel és szappannal tisztítsa meg, majd törölje alaposan szárazra.

### A mosószer tartó tisztítása

A mosópor és az adalékanyagok adagolófiókját rendszeresen tisztítani kell.

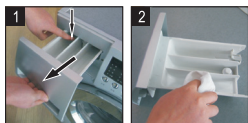

1. Nyomja meg
2. Ezzel egy időben húzza ki
3. Tisztítsa meg

Mossa le csap alatt, hogy eltávolítsa az esetleges mosópor-lerakódásokat.

### A fiók helyének tisztítása

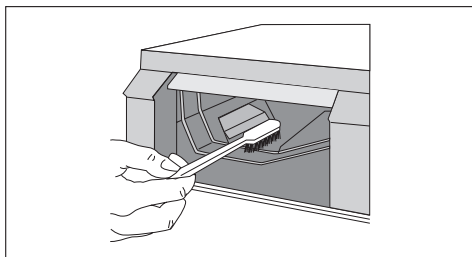

Amikor a fiók nincs a helyén, egy kis kefe segítségével tisztítsa meg a helyét, gondoskodva arról, hogy minden mosószer maradványt eltávolítson a nyílás felső és alsó részéről.

Helyezze vissza a fiókot, és futtasson le egy öblítési programot ruhanemű nélkül.

### A szivattyú tisztítása

**⚠ Fontos!** A szennyezettség mértékének és a mosási ciklusok gyakoriságának függvényében rendszeresen ellenőrizze, és tisztítsa meg a szűrőt.

A szivattyút ellenőrizni kell, ha:

- a gép nem eresztí le a vizet, és/vagy nem centrifugál;
- a gépből furcsa zaj hallható a víz ürítése közben, mely a kivezető szivattyút elzáró tárgyak jelenlétének tudható be, mint pl. biztosítótűk, érmék stb.

A következők szerint járjon el:

1. Húzza ki a villásdugót az aljzatból.
2. Szükség esetén várja meg, amíg a víz kihül.
3. Nyissa ki a szivattyú ajtaját. Helyezzen egy edényt a szivattyú alá, amelybe a gépből kifolyó víz folyhat.



Szivattyúfedél

4. Amikor már nem folyik ki több víz, csavarja ki a szivattyú fedelét és vegye le. Mindig tartson kéznél egy rongyot, amivel felitathatja a vizet, amely a fedél leemelésekor távozhat a gépből.
5. Távolítsa el a szivattyú lapátkerekéhez esetleg hozzátapadt tárgyakat a szivattyú megforgatásával.
6. Csavarja vissza teljesen a szivattyúfedelelet.
7. Csatolja be a szivattyú ajtaját.

**⚠ Vigyázat!** Amikor a készülék használatban van, a kiválasztott programtól függően, forró víz lehet a szivattyúban. Soha ne távolítsa el a szivattyú fedelét mosási ciklus alatt, mindig várjon, amíg a készülék befejezte a ciklust, és kiürítették. Amikor visszateszi a fedelet, győződjön meg arról, hogy megfelelően rászorította, és nem szivárog a víz, valamint kisgyermek nem tudja azt eltávolítani.

Szőnyegmosás után kötelező ellenőrizni és megtisztítani a szűrőt.

## A vízbevezető szűrők tisztítása

**Fontos!** Ha a készülék nem szív vizet, sokáig tart, mire megtelik vízzel, az indítógomb sárgán villog vagy a kijelző (ha van) erre vonatkozó hibáüzenetet jelenít meg (további információkért lásd a "Mit tegyek, ha..." című részt), ellenőrizze a vízbevezető szűrőket dugulás szempontjából.

A vízbevezető szűrők tisztítása:

- Zárja el a vízcsapot.
- Csavarja le a befolyócsövet a csapról.
- Tisztítsa meg a tömlőben levő szűrőt egy kemény sörtéjű kefével.

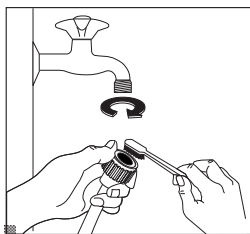

- Csavarja vissza a csövet a csapra. Ellenőrizze, hogy a csatlakozás szoros legyen.

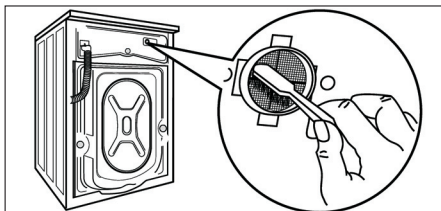

- Csavarja le a csövet a gépről. Tartson a közelben egy törlőruhát, mert némi víz távozhat.
- Tisztítsa meg a szelepből lévő szűrőt egy kemény sörtéjű kefével vagy egy ruhadarabbal.

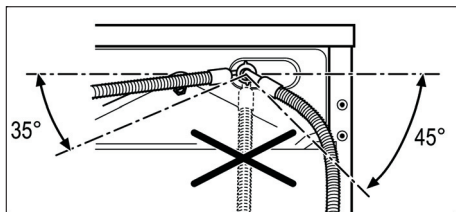

- Csavarja vissza a csövet a gépre, és ügyeljen arra, hogy a csatlakozás szoros legyen.
- Nyissa ki a vízcsapot.

## Fagy elleni óvintézkedések és a víz kiürítése szükség esetén

Ha a készülék 0°C alatti hőmérsékletnek van kitéve, vagy a gép nem üríti ki a vizet, járjon el a következők szerint.

1. Húzza ki a dugót a konnektorból.
2. Zárja el a vízcsapot.
3. Csavarja le a befolyócsövet.
4. Helyezzen egy edényt a padlóra, és helyezze belé a befolyócső és a leeresztőcső végét. A víz a gravitáció miatt belefolyik az edénybe.
5. Válasszon ki, és indítson el egy szivattyúzási programot.
6. Ha szükséges, a fent leírt módon tisztítsa meg a szivattyút.
7. Csavarja vissza a befolyócsövet.
8. Amikor újra használni kívánja a gépet, győződjön meg arról, hogy a környezeti hőmérséklet meghaladja a 0°C-ot.

## Mit tegyek, ha...

Bizonyos problémák az egyszerű karbantartás hiánya vagy mulasztások miatt következnek be, ezek szerelő hívása nélkül is könnyen orvosolhatók.





Kérjük, a helyi szakszerviz megkeresése előtt végezze el az alább felsorolt ellenőrzéseket.

| Hibajelenség   | Lehetséges ok/Megoldásn   |
|--|---|
| <b>A mosógép nem működik</b><br><br><b>Vízszivárgás</b><br><b>A ruhák centrifugálása rendellenes</b>                                 | <ul style="list-style-type: none"> <li>• Csukja be a mosógép ajtaját.</li> <li>• Nyomja meg a ▽ Start/Szünet ▾ gombot.</li> <li>• Csatlakoztassa helyesen a befolyócsövet.</li> <li>• Rakja be újra, és rendezze el egyenletesen a dobban a ruhákat.</li> </ul>   |
| <b>Furcsa szag érződik a mosógépben</b>  | <ul style="list-style-type: none"> <li>• Futtasson le egy Öntisztító ciklust ruha nélkül.</li> </ul>  |
| <b>Nem látható víz a dobban</b><br><b>Víz található az öblítőszer rekeszében</b><br><br><b>Mosószer maradványok vannak a ruhákon</b> | <ul style="list-style-type: none"> <li>• Nincs kifolyt víz a látható terület alatt.</li> <li>• Ez nem hiba – az öblítő hatását nem befolyásolja. A foszformentes mosószer víz nélküli eleme benn marad a ruhákban, és csomót képezett.</li> <li>• Kérjük válassza az <b>Rinse&amp;Spin</b> programot vagy távolítsa el kefével a foltot, amikor a ruha megszáradt.</li> </ul> |
| <b>A mosógép nem szív be vizet</b>   | <ul style="list-style-type: none"> <li>• Nyissa ki a vízcsapot.</li> <li>• Ellenőrizze a folyamat kiválasztását</li> <li>• Ellenőrizze a víznyomást, hogy elegendő-e.</li> <li>• Csatlakoztassa vissza a befolyócsövet.</li> <li>• Csukja be a mosógép ajtaját.</li> <li>• Ellenőrizze, hogy a befolyócső nem hajlott-e meg vagy</li> </ul>                                   |
| <b>A mosógép egyszerre tölt és ürít</b>  | <ul style="list-style-type: none"> <li>• Ügyeljen rá, hogy a kifolyócső vége magasabban legyen, mint a mosógép belsejében lévő vízszint.</li> <li>• Ellenőrizze, hogy a kifolyócső és a szennyvízcső tömítése megfelelő-e. Ha igen, akkor a rossz szellőzés okozza a szívó hatást.</li> </ul>   |
| <b>Nem üríthető ki a víz a mosógépből</b>  | <ul style="list-style-type: none"> <li>• Ellenőrizze, hogy nem dugult-e el az ürítőszivattyú.</li> <li>• Ellenőrizze, hogy nem dugult-e el vagy nincs megtörve a kifolyócső.</li> <li>• Ellenőrizze a lefolyócsonk magasságát, hogy a mosógép aljától számítva 0,6-1 méterre legyen.</li> </ul>   |
| <b>A mosógép rázkódik</b>  | <ul style="list-style-type: none"> <li>• Állítsa vízszintbe a mosógépet.</li> <li>• Rögzítse a lábakat.</li> <li>• Ellenőrizze, hogy a szállítási rögzítőcsavart eltávolították-e.</li> </ul>   |

| Hibajelenség   | Lehetséges ok/Megoldás  |
|--|---|
| Hab folyik a mosószertartó rekeszből   | <ul style="list-style-type: none"> <li>Ellenőrizze, hogy nincsen-e túl sok mosószertartó a rekeszben, valamint, hogy a mosószertartó alkalmas gépi mosáshoz.</li> <li>Merítsen a 1/2 liter vízzel elkevert öblítőből egy kanállal, és öntse a II. mosószertes rekeszbe.</li> <li>A következő mosás alkalmával csökkentse a használt mosószertartó mennyiségét.</li> </ul> |
| A mosógép a program vége előtt megáll  | <ul style="list-style-type: none"> <li>Áramszünet van, vagy nincs víz.</li> </ul>   |
| Az ürítőszivattyú hangot ad ki működés közben, amikor éppen kiürítette a vizet | <ul style="list-style-type: none"> <li>A mosógép dobjában lévő víz kiürült, de egy kis víz még mindig van az ürítőszivattyúban és a csőben. Az ürítőszivattyú tovább működik, és levegőt szív, ekkor zaj hallatszik, ami normális jelenség.</li> </ul>  |
| A mosógép a mosási folyamat közben leáll egy időre                             | <ul style="list-style-type: none"> <li>A mosógép automatikusan adagolja a vizet.</li> <li>Mivel túl sok hab van a csőben, a hab eltávolításra kerül.</li> </ul>   |

## Hibakódok

⚠ Ha a mosógép nem működik rendesen, egy hibakód jelenik meg a kijelzőn. Kérjük, végezze el az alábbi ellenőrzéseket.

| Kijelző   | Ok                         | Megoldás   |
|---|----------------------------|--|
|  | Túl hosszú a vízvételi idő | Nyissa ki a vízcsapot, és ellenőrizze, hogy a befolyócső nincsen-e összelapítva vagy megtörve, vagy a bemenő szelep szűrője nem dugult-e el vagy nem túl alacsonyan van víznyomás. |
|  | Túl sokáig tart az ürítés  | Ellenőrizze, hogy nem dugult-e el az ürítőszivattyú (lásd 11. oldal).  |
|  | Az ajtó nincs becsukva     | Ellenőrizze, hogy a mosógép ajtaja zárva van-e, és ellenőrizze, hogy a ruhákat nem csipte-e be az ajtó.  |
|  | Túl magas a feszültség     | Ellenőrizze, hogy nem túl magas-e a feszültség, és nem kell-e feszültségszabályozó berendezést beszerezni.   |
|  | Egyebek                    | Próbálja meg újra. Ha a probléma továbbra is fennáll, forduljon a helyi szakszervizhez.  |



Ha nem tudja azonosítani vagy megoldani a hibát, forduljon szakszervizhez. A telefonálás előtt jegyezze fel a gép típusát, gyári számát és a vásárlás időpontját. A szakszerviz kérni fogja Öntől ezeket az információkat.

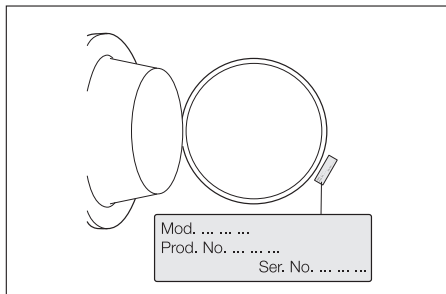

## Műszaki adatok

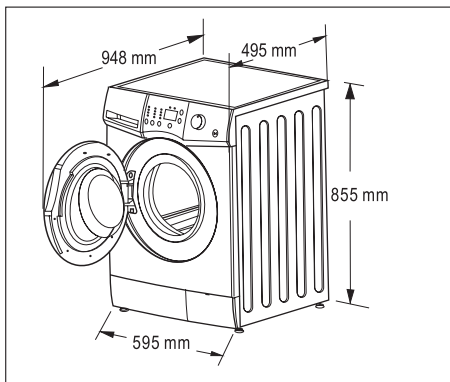

|  |   |
|--|---|
| Névleges feszültség                            | 220-240 V/ 50 Hz  |
| Mosási teljesítmény                            | 150 W   |
| Centrifugálási teljesítmény                    | 680 W (ZWG1140M)<br>360 W (ZWG1120M)<br>360 W (ZWG1100M)    |
| Fűtési teljesítmény                            | 2000 W  |
| Maximális teljesítmény                         | 2150 W  |
| Víznyomás                                      | 0,02 Mpa ~ 1 MPa  |
| Nettó tömeg                                    | 65 kg   |
| Üritési módszer                                | Felső ürités  |
| Centrifugálási módszer                         | Centrifugális   |
| Mosási kapacitás                               | 6 kg  |
| Maximális centrifugálási sebesség (ford./perc) | 1400 (ZWG1140M)<br>1200 (ZWG1120M)<br>1000 (ZWG1100M)       |
| Vízállósági fokozat                            | IPX4  |
| Üritési módszer                                | Felső ürités  |
| Lefolyótömlő                                   | Padlótól mért magasság:<br>minimum 60 cm,<br>maximum 100 cm |

## Üzembe helyezés

### Kicsomagolás

A készülék használata előtt távolítsa el a szállításhoz használt csavarokat és csomagolóanyagokat.

Javasoljuk, hogy minden szállításhoz használt eszközt őrizzen meg esetleges későbbi szállítások idejére.

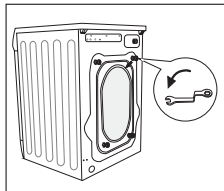

Csavarja ki a négy csavart egy villáskulcs segítségével. Csúsztassa ki a megfelelő műanyag távtartókat.

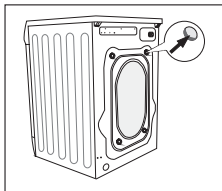

Illesse be a furatokba a megfelelő műanyag dugókat, melyek a kezelési útmutatót tartalmazó tasakban találhatóak.

### Elhelyezés

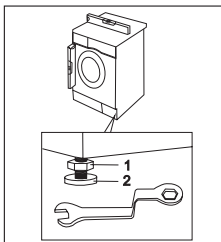

A gépet egy kemény, egyenletes padlófelületen kell elhelyezni. Győződjön meg, hogy a levegő szabadon áramolhat a gép körül, ezt nem akadályozza szőnyeg vagy más tárgy, stb. Ellenőrizze, hogy a mosógép nem érintkezik a fallal vagy egyéb bútortal. Szintezze ki a mosógépet a lábak emelésével vagy leengedésével. A láb állítása nehéz lehet, mivel önzáró anyával van ellátva, azonban a mosógépnek vízszintben és stabilan KELL állnia. Bármilyen

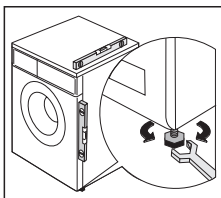

Szükség esetén ellenőrizze a beállítást egy vízmértékkel.

A pontos beállítással megelőzhető a vibrálás, zaj és a gép elmozdulása működés közben. Soha ne helyezzen a gép alá kartont, fát vagy hasonló anyagot a padlózat esetleges szinteltérésének a kiegyenlítésére.

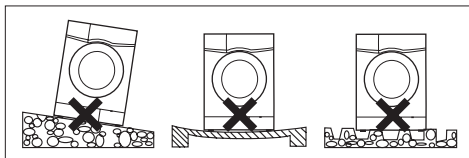

### Vízellátás

**Figyelem!** A készüléket hidegvíz vezetékhez kell csatlakoztatni.

**Figyelem!** Mielőtt a készüléket új vagy hosszabb ideig nem használt csővezetékre csatlakoztatja, ajánlatos nagyobb mennyiségű vizet kiengedni a vezetékbeli csövekben lévő esetleges szennyeződések eltávolításához.

**Figyelem!** Ne használja egy régebbi készülék csatlakozócsövét a készülék vízhálózatra csatlakoztatásához.

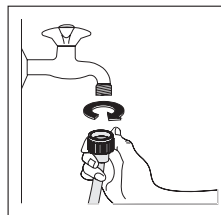

Csatlakoztassa a csövet egy 3/4"-es menettel rendelkező vízcsaphoz. Mindig a készülékkel szállított tömlőt használja.

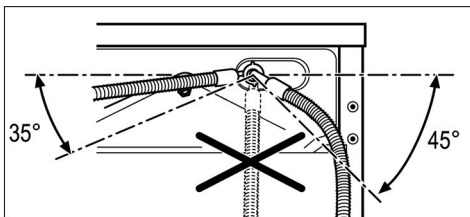

A befolyócső másik vége, amelyik a mosógéphez csatlakozik, elforgatható a képen látható módon. A befolyócsövet ne helyezze el lefelé. A vízcsap helyzetétől függően a csövet balra vagy jobbra vezesse el. A szorítógyűrű megmozdításával állítsa be helyesen a csövet. Miután beállította a befolyócsövet, ügyeljen arra, hogy megszorítsa ismét a szorítógyűrűt a szivárgások megelőzése érdekében.

**Figyelem!** A befolyócsövet nem szabad meghosszabbítani. Ha a cső túl rövid lenne, és nem óhajtja a csapot áthelyezni, egy másik, erre a célra szolgáló hosszabb, komplett csövet kell venni.

## Vízkezelés

A kifolyócsövet három különböző módon lehet elhelyezni:

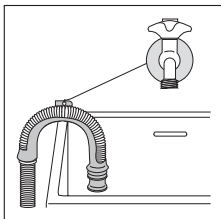

**Felakasztva a mosogató szélére** a készülékkel szállított műanyag könyök segítségével.

Ebben az esetben győződjön meg, hogy a cső vége nem tud kiakadni, amikor a mosógép ürít.

Ennek érdekében a csaphoz vagy a falhoz rögzítheti azt (például egy darab spárgával).

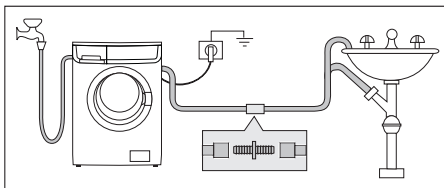

## A mosogató lefolyójának egyik leágazásához csatlakoztatva

Az összefolyónak a szifon fölött kell lennie, hogy a görbület legalább 60 cm-re legyen a padlótól.

legalább 60 cm és legfeljebb 90 cm magasan kell lennie. A lefolyócső végének mindig levegőznie kell, azaz a lefolyócső belső átmérőjének meg kell haladnia a kifolyócső külső átmérőjét.

A kifolyócső ne legyen megtörve.

## Elektromos csatlakoztatás

Az elektromos csatlakoztatásra vonatkozó információk a készülék ajtajának belső oldalán lévő adattáblán láthatók. Ellenőrizze, hogy lakóhelyének elektromos hálózata alkalmas-e a szükséges maximális terhelés elviselésére, figyelembe véve a többi használatban lévő készüléket is.

**Figyelem!** A gépet földelt konnektorhoz csatlakoztassa.

**Figyelem!** A gyártó nem vállal felelősséget olyan meghibásodásokra vagy sérülésekre, melyek a

biztonsági óvintézkedések figyelmen kívül hagyásából származnak.

**Figyelem!** Amennyiben a készülék elektromos hálózati kábelét ki kell cserélni, azt egy szakszerviznek KELL elvégeznie.

Az elektromos kábel a gép üzembe helyezése után legyen könnyen hozzáférhető.

## Környezetvédelmi tudnivalók

A készüléken vagy  a csomagoláson levő szimbólum azt jelzi, hogy ez a termék nem helyezhető el a háztartási hulladékkal. Ehelyett le kell adni az elektromos és elektronikus berendezések megfelelő újrahasznosítási gyűjtőtelepén. Azzal, hogy gondoskodik ezen termék megfelelő hulladékba helyezéséről, segít megelőzni azokat, a környezetre és az emberi egészségre gyakorolt potenciális kedvezőtlen következményeket, amelyeket ellenkező esetben a termék nem megfelelő hulladékkezelése okozhatna.

A termék újrahasznosítására vonatkozó részletesebb információit vonatkozóan a helyi önkormányzatnál, a

háztartási hulladékélelvezési szolgálatnál vagy abban a boltban kaphat, ahol a terméket vásárolta.

## Csomagolóanyagok

A szimbólummal ellátott anyagok újrahasznosíthatók.

- >PE<=polietilén
- >PS<=polisztrén
- >PP<=polipropilén
- >PAP<=papír

