

LAVAMAT 72850 M

Használati útmutató

Mosógép

Köszönjük, hogy egyik kiváló minőségű termékünket választotta!

A készülék optimális és hosszú távú teljesítményének biztosítása érdekében, kérjük, olvassa át alaposan a jelen használati útmutatót. Ezzel biztosítható, hogy az összes folyamatot tökéletesen és a leghatékonyabb módon vezérelje. Javasoljuk, tartsa biztonságos helyen ezt az útmutatót, hogy bármikor fellapozhassa, amikor szüksége van rá. Végül kérjük, az útmutatót adja át a készülék esetleges jövőbeli tulajdonosának.

Kívánjuk, sok örömet leljen új készülékében!

Tartalomjegyzék

| | | | |
|---|-----------|--|-----------|
| Használati útmutató | 3 | Az IDŐMEGTAKARÍTÁS opció kiválasztása (6 gomb) | 13 |
| Biztonsági információk | 3 | A START/SZÜNET gomb (7-es gomb) kiválasztása | 14 |
| Általános biztonság | 3 | A KÉSLELTETETT INDÍTÁS (8 gomb) kiválasztása | 14 |
| Üzembe helyezés | 4 | Opció vagy futó program módosítása | 14 |
| Használat | 4 | Program megszakítása | 15 |
| Gyermekekbiztonság | 5 | Program törlése | 15 |
| Termékleírás | 5 | Az ajtó nyitása a program indítása után | 15 |
| Mosószertartó | 6 | A program végén | 15 |
| Kezelőpanel | 6 | Mosási programok | 16 |
| Kijelző | 8 | Hasznos javaslatok és tanácsok | 21 |
| Első használat | 9 | A mosnivaló szétválogatása | 21 |
| Személyreszabás | 9 | Hőmérséklet | 21 |
| Hangjelzések | 9 | Teendők a ruhaneműk behelyezése előtt | 21 |
| Gyermekezár | 9 | Maximális töltetek | 22 |
| Napi használat | 10 | A ruhaneműk súlya | 22 |
| A ruhanemű behelyezése | 10 | Foltok eltávolítása | 22 |
| A mosószer és az öblítőszer adagolása | 10 | Mosószeres és adalékanyagok | 23 |
| A kívánt program kiválasztása programkapcsoló segítségével (1) | 11 | Vízkeménységi fok | 23 |
| A kívánt HŐMÉRSÉKLET kiválasztása (2 gomb) | 11 | Ápolás és tisztítás | 24 |
| A centrifugálási sebesség, a HALK CIKLUS vagy az ÖBLÍTŐSTOP opció kiválasztása (3 gomb) | 12 | Vízköltlenítés | 24 |
| Programopció gombok | 12 | Minden mosás után | 24 |
| ELŐMOSÁS opció | 13 | Karbantartási mosás | 24 |
| FOLT opció | 13 | Külső tisztítás | 24 |
| ÉRZÉKENY opció | 13 | Mosószertartó | 24 |
| EXTRA ÖBLÍTÉS opció (további öblítés) | 13 | Mosódob | 25 |
| | | Az ajtó tömítése | 25 |
| | | Vízleeresztő szivattyú | 25 |
| | | A vízbevezető szűrő tisztítása | 27 |

| | | | |
|------------------------------|-----------|------------------------------------|-----------|
| Fagyveszély | 27 | Elhelyezés és vízszintezés | 35 |
| Víz kiürítése szükség esetén | 28 | Vízellátás | 35 |
| Mit tegyek, ha... | 28 | Aquastop eszköz | 37 |
| Műszaki adatok | 32 | Vízkievezetés | 37 |
| Fogyasztási értékek | 32 | Elektromos csatlakoztatás | 38 |
| Szerelési útmutató | 33 | Környezetvédelmi tudnivalók | 38 |
| Üzembe helyezés | 33 | Csomagolóanyagok | 39 |
| Kicsomagolás | 33 | Környezetvédelmi tanácsok | 39 |

A változtatások jogát fenntartjuk

Használati útmutató



Biztonsági információk



Olvassa el alaposan és őrizze meg, mert később még szüksége lehet rá.

- A készülék biztonsága megfelel az ágazati szabványoknak és a készülékek biztonságára vonatkozó jogszabályi követelményeknek. Ugyanakkor gyártóként magunkra nézve kötelezőnek érezzük, hogy a következő biztonsági megjegyzéseket rendelkezésére bocsássuk.
- Nagyon fontos, hogy ezt a Kezelési útmutatót elérhető helyen tartsa, hogy szükség esetén mindig a rendelkezésére álljon. Amennyiben a készüléket eladja vagy átadja egy másik tulajdonosnak, vagy amennyiben elköltözik a lakásból, és a készüléket otthagyja, soha ne feledje mellékelni az útmutatót a készülékhez, hogy az új tulajdonos megismerkedhessen a készülék működésével és a vonatkozó figyelmeztetésekkel.
- A készülék üzembe helyezése és használata előtt figyelmesen el KELL olvasnia a biztonsági szabályokat.
- Mielőtt először nekikezdene, ellenőrizze a készüléket, hogy nem történt-e valamilyen sérülés a szállítás során. Soha ne csatlakoztasson sérült készüléket. Ha egyes részei megsérültek, forduljon a szállítóhoz.
- Ha a készüléket télen szállítják ki, amikor a hőmérséklet fagypontra esik: Tárolja a mosógépet szobahőmérsékleten 24 óráig az első használat előtt.

Általános biztonság

- Veszélyes megváltoztatni a műszaki jellemzőket vagy megkísérelni a termék bármilyen módon történő módosítását.
- Magas hőmérsékleten történő mosás során az ajtó üvege felmelegszik. Ne nyúljon hozzá.
- Ügyeljen rá, hogy kisebb háziállatok ne kerüljenek a mosógép dobjába. Ennek elkerülése érdekében, kérjük, használat előtt ellenőrizze le a dobot.
- Bármilyen tárgy, mint például pénzérmék, biztosítótűk, tűk, csavarok, kövek vagy más kemény, éles anyagok komoly károkat okozhatnak, és nem szabad azokat a gépbe tenni.

- Csak a gyártó által javasolt mennyiségű öblítőszer és mosószert használjon. A túlzott használat kárt okozhat a ruhaneműben. Kövesse a gyártó mennyiségi ajánlásait.
- A kisméretű ruhadarabokat - mint például zokni, harisnya, mosható öv stb. - mosószácba vagy párnahuzatba téve mossa, nehogy azok a dob és az üst közé kerülhessenek.
- Ne használja a mosógépet halcsontot tartalmazó darabok, nem szegett vagy szakadt anyagok mosására.
- A készüléket mindig válassza le a hálózatról, és zárja el a vízellátást használat, tisztítás és karbantartás után.
- Semmilyen körülmények között ne kísérelje meg saját maga megjavítani a készüléket. A szakszerűtlen beavatkozás személyi sérülést vagy komoly működési problémákat okozhat. Forduljon szakszervizhez. Mindig ragaszkodjon eredeti pótalkatrészek felhasználásához.

Üzembe helyezés

- A készülék nehéz. Mozgatásakor körültekintéssel járjon el.
- Kicsomagolásakor ellenőrizze, hogy nem sérült-e meg a gép. Kétség esetén ne helyezze működésbe, hanem forduljon a szakszervizhez.
- Használat előtt minden csomagolóanyagot és szállítási rögzítőcsavart el kell távolítani. Súlyos károk keletkezhetnek a gépben vagy a berendezési tárgyakban, ha ezt nem tartja be. Lásd a felhasználói kézikönyv vonatkozó fejezetét.
- A készülék üzembe helyezése után ellenőrizze, hogy az ne álljon a befolyócsövön és a kifolyócsövön, valamint a munkafelület ne nyomja az elektromos tápvezetékét a falnak.
- Ha a gépet padlószőnyegre helyezi, úgy állítsa be a lábakat, hogy a levegő szabadon áramoljon a készülék alatt.
- Mindig bizonyosodjon meg arról, hogy nincs vízszivárgás a tömlőknél és azok csatlakozásainál a beszerelés után.
- Ha a készüléket fagynak kitett helyen helyezi üzembe, kérjük, olvassa el a "Fagyveszély" c. fejezetet.
- A készülék üzembe helyezéséhez szükséges minden vízvezeték-szerelési munkát szakképzett vízvezeték-szerelőnek vagy kompetens személynek kell elvégeznie.
- A készülék üzembe helyezéséhez szükséges minden villanszerelési munkát szakképzett villanszerelőnek vagy kompetens személynek kell elvégeznie.

Használat

- Ezt a gépet háztartási célú használatra tervezték. Ne használja más célra, mint amire való.
- Csak gépi mosásra alkalmas termékeket mosson. Kövesse az egyes ruhaneműn feltüntetett mosási útmutatót.
- Ne töltsen túl a készüléket. Lásd a Mosási programok táblázatát.

- Mosás előtt ellenőrizze, hogy minden zseb üres, a gombok és cipzárak zárva vannak. Kerülje a kirojtosodott vagy szakadt ruhadarabok mosását, és mosás előtt kezelje a foltokat (festék, tinta, rozsdá és fű). Merevített melltartókat TILOS mosógépben mosni.
- Ne mosson a mosógépben olyan ruhadarabokat, amelyek illékony benzintermékekkel érintkeztek. Amennyiben illékony tisztítófolyadékokat használt, ügyelni kell arra, hogy a folyadék eltávozzon a ruhadarabból, mielőtt a gépbe helyezné.
- A dugót sohasem a vezetéknél, hanem magánál a dugónál fogva húzza ki az aljzatból.
- Soha ne használja a készüléket, ha a hálózati tápkábel, a kezelőpanel, a munkafelület vagy a lábazat oly módon sérült, hogy a mosógép belseje szabadon hozzáférhető.

Gyermekbiztonság

- A készülék kialakítása nem olyan, hogy azt csökkent fizikai, értelmi vagy mentális képességű, illetve megfelelő tapasztalatok és ismeretek híján lévő személy (beleértve a gyermekeket is) használhassa, hacsak a biztonságáért felelős személy nem biztosít számára felügyeletet és útmutatást a készülék használatára vonatkozóan.
- A csomagolóanyag egyes részei (pl. fólia, polisztirol) veszélyesek lehetnek a gyermekek számára. Fulladásveszély áll fenn! Tartsa azokat távol a gyermekektől.
- A mosószeret zárja el a gyermekek elől és tartsa biztonságos helyen.
- Ügyeljen rá, hogy háziállatok vagy gyermekek ne kerüljenek a mosógép dobjába. Annak elkerülése érdekében, hogy gyermekek vagy háziállatok bezáródjanak a dobba, a mosógép különleges funkcióval rendelkezik. A készülék elindításához (lenyomás nélkül) forgassa el az ajtó belsejében lévő gombot az óramutató járásával megegyező irányban addig, amíg a vájat vízszintesbe nem kerül. Ha szükséges, használjon érmét. A készülék leállításához és az ajtó ismételt bezárásának lehetővé tétele érdekében forgassa el a gombot az óramutató járásával ellenkező irányban addig, amíg a vájat vízszintesbe nem kerül.

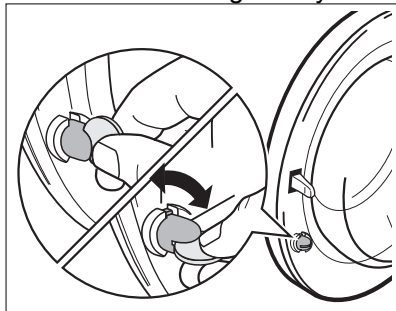

Termékleírás

Új készüléke a víz, az energia és a mosószer gazdaságos felhasználása révén a modern ruhanemű-kezelés minden követelményének megfelel.

A NEW JET rendszer lehetővé teszi, hogy a gép a mosószert teljes mértékben felhasználja, továbbá csökkenti a vízfelhasználást, és következésképpen kevesebb elektromos energiát is fogyaszt.

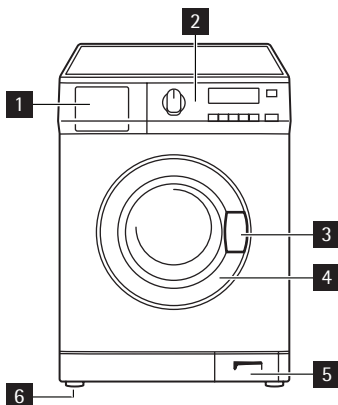

- 1** Mosószertartó
- 2** Kezelőpanel
- 3** Ajtófogantyú
- 4** Adattábla
- 5** Vízeeresztő szivattyú
- 6** Szabályozható lábak

Mosószertartó

 Rekesz az **előmosáshoz** használt mosószertartó számára. Az előmosási mosószertartó program kezdetén kerül beadagolásra.

 Rekesz a **főmosáshoz** használt mosópor vagy folyékony mosószertartó számára.

 Rekesz a **folyékony adalékok** számára (öblítőszer, keményítő).

 Rekesz a főmosáshoz használt folteltávolító számára **FOLT opció** esetén.

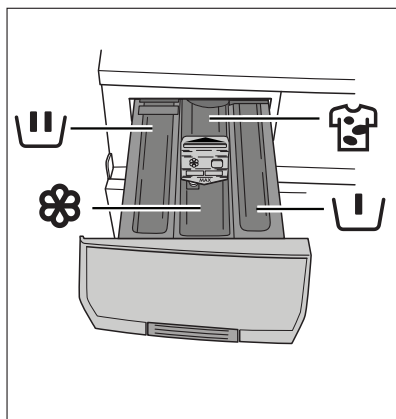

Kezelőpanel

 Az alábbi képen a kezelőpanel látható. A képen látható a programválasztó, valamint a gombok és a kijelző. Ezeket a megfelelő számok jelzik a következő oldalakon.

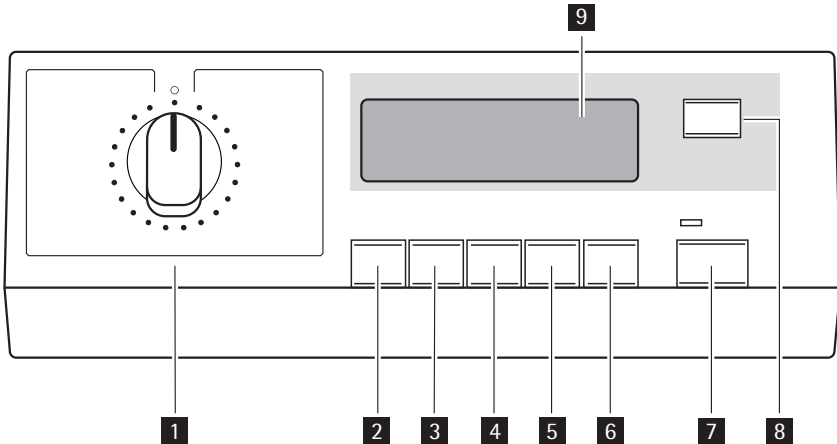

- 1** Programkapcsoló
- 2** HŐMÉRSÉKLET gomb
- 3** CENTRIFUGÁLÁS sebességét mérséklő gomb
- 4** OPCIÓK gomb
- 5** OK gomb
- 6** IDŐMEGTAKARÍTÁS gomb
- 7** START/SZÜNET gomb
- 8** KÉSLELTETETT INDÍTÁS gomb
- 9** Kijelző

Szimbólumtáblázat

| | | | | | |
|---|---------------------|---|--|---|----------------|
|  | Pamut/ Lenvászon |  | Higiénia |  | Farmer |
|  | Műszál |  | Vasaláskönnyítő |  | Kímélő |
|  | Viszkóz |  | Kímélő öblítések |  | Ürités |
|  | Centrifugálás |  | Takaró |  | Gyapjú |
|  | Kézi mosás |  | Fehérnemű |  | Sportdzseki |
|  | Sport |  | 20 PERC - 3 KG |  | Gyors |
|  | Hőmérséklet |  | Centrifugálás sebességének csökkentése |  | Opciók |
|  | Időmegtakarítás |  | Start/Szünet |  | Eltérő indítás |

Gyermek-
zár

Kijelző



9.1 - Hőmérsékletjelzés és HIDEG ✕ jel

9.2 - Centrifugálási sebesség jelzése, ÖBLÍTŐSTOP ☐ , HALK CIKLUS 🌀 - jelek

9.3 - Programfutás kijelző: ELŐMOSÁS 📄 , FŐMOSÁS 📄 , ÖBLÍTÉS 📄 , CENTRIFUGÁLÁS 🌀 , ÜRÍTÉS 📄 , TÚLADAGOLÁS 📄

- A programfutás-kijelző a kiválasztott program mosási fázisát mutatja.
- A mosási ciklus alatt egy fekete vonal villog a futó program mosási fázisának jele alatt. Minden egyes mosási fázis végén a megfelelő jel alatti vonal folyamatossá válik.



Ha a TÚLADAGOLÁS jel felgyullad a program végén, ez azt jelzi, hogy túl sok mosószer került felhasználásra.

9.4 - Opciók: ELŐMOSÁS 📄 , FOLT 📄 , ÉRZÉKENY 📄 , EXTRA ÖBLÍTÉS 📄

9.5 - AJTÓ 🔑 - jel (ajtó zárva)

- Ez a jel jelzi, ha az ajtó kinyitható:
 - a szimbólum világít: az ajtó nem nyitható. A készülék mosási programot hajt végre.
 - a szimbólum nem világít: az ajtó nyitható. A mosási program befejeződött.

9.6 - IDŐMEGTAKARÍTÁS ⏸ - opció jele

9.7 - A kijelzőn a következő információk láthatók:

- A beállított program időtartama
 - A program kiválasztása után annak időtartamát órában és percben mutatja a gép (például 2.05 . Az időtartamot automatikusan számítja ki a gép, minden ruhatípus esetén, a javasolt maximális megterhelhetőség alapján.
 - A program megkezdése után a fennmaradó időt a gép percenként frissíti.
- Késleltetett indítás
 - A megfelelő gombok segítségével beállított késleltetés (max. 20 óra) kb. 3 másodpercig megjelenik a kijelzőn (például 90'), majd a korábban kiválasztott program időtartama jelenik meg.
 - A KÉSLELTETETT INDÍTÁS jel megjelenik a kijelzőn.
 - A késleltetési időtartam értéke óránként egy egységgel csökken, majd amikor 1 óránál kevesebb van hátra, minden percben csökken.

- Helytelen opcióválasztás
 - Ha egy kiválasztott opció nem egyeztethető össze a beállított mosási programmal, az **Err** üzenet jelenik meg kb. 2 másodpercre, és a **7** gomb sárga jelzőfénye villogni kezd.
- Riasztási kódok
 - Üzemelési problémák előfordulása esetén bizonyos riasztási kódok jelenhetnek meg, például **E20** (lásd a "Mit tegyek, ha..." c. fejezetet).
- A program vége
 - Amikor a program befejeződött, egy villogó nulla **0** jelenik meg, az **AJTÓ** jel eltűnik, és az ajtó kinyitható.

Készenlét

Ha nem távolítja el a ruhaneműt a program befejeződését követő 10 percen belül, a kijelző háttérvilágítása kikapcsol, és az energiatakarékossági rendszer aktivizálódik. Csak a **7-es** gomb jelzőfénye villog, jelezve, hogy a készüléket ki kell kapcsolni. Bármely gombot megnyomva a készülék kilép az energiatakarékos állapotból, és beállíthat egy másik mosási programot, vagy kikapcsolhatja a készüléket.

9.8 - KÉSLELTETETT INDÍTÁS  - jel

9.9 - GYERMEKZÁR  - jel

Első használat

-  • Győződjön meg róla, hogy az elektromos és vízcsatlakozások megfelelnek az üzembe helyezési útmutatásoknak.
- Távolítsa el a polisztírol tömböt és minden más anyagot a dobból.
- Az első mosás előtt, futtasson le maximális hőmérsékleten egy pamutciklust anélkül, hogy bármilyen ruhaneműt behelyezne a mosógépbe, hogy eltávolítson a dobból és az üstből a gyártás folyamán visszamaradt minden esetleges szennyeződést. Öntsön a főmosási rekeszbe 1/2 adag mosószert, és indítsa be a gépet.

Személyreszabás

Hangjelzések

A készülék fel van szerelve egy akusztikus egységgel, amely a következő esetekben szólal meg:

- A ciklus végén
- Működési problémák esetén.

A **3** és **4** gombok egyidejű, kb. 6 másodpercig tartó megnyomásával a hangjelzés kikapcsolható (kivéve a működési problémák esetét). E két gomb ismételt megnyomásával lehet a hangjelzést újra bekapcsolni.

Gyermekzár

Ez az eszköz lehetővé teszi, hogy a készüléket felügyelet nélkül hagyja, és nem kell aggódnia, hogy a gyermekek megsérülnek a készülék révén, vagy kárt okoznak a készülékben.

Ez a funkció akkor is bekapcsolva marad, amikor a mosógép nem működik. Ennek az opciónak a bekapcsolásához (vagy kikapcsolásához) tartsa egyszerre kb. 6 másodpercig lenyomva az **4** és **5** gombot, amíg a Gyermekzár jel megjelenik a kijelzőn (illetve eltűnik a kijelzőről).

Két különböző módon lehet beállítani ezt az opciót:

- Mielőtt megnyomja a **7-es** gombot: nem lehetséges a gép elindítása.
- miután megnyomta a **7** gombot: nem lehetséges a gépen semmilyen programot vagy opciót megváltoztatni.

Napi használat

A ruhanemű behelyezése

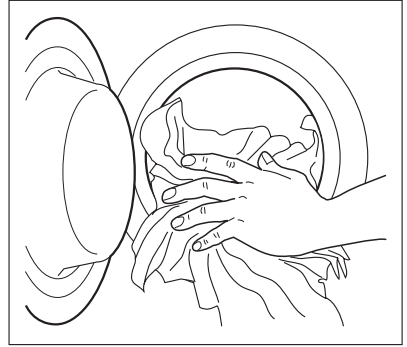

1. Az ajtófogantyút kifelé húzva óvatosan nyissa ki az ajtót. Helyezze a ruhaneműket egyenként a mosógép dobjába, és amennyire csak lehet, terítse szét őket.
2. Zárja be jól az ajtót. Hallani fog egy kattanást a bezáródás alatt.



Figyelem! Ne kerüljön ruhanemű az ajtó és a gumifoglalat közé.

A mosószer és az öblítőszer adagolása

Ez az új készülék arra lett kifejlesztve, hogy csökkentse a víz-, az energia- és a mosószer-felhasználást.

1. Húzza ki ütközésig a mosószertartót. Mérje ki a gyártó cég által javasolt mosószermennyiséget, öntse azt a főmosási  rekeszbe, és ha olyan programot kíván végezni, mely tartalmaz **előmosás** fázist, öntse a mosószert  jelzésű rekeszbe.

Ha végre kívánja hajtani a **felt** funkciót, öntse a feltétápolítót a kék nyílal  jelölt rekeszbe.

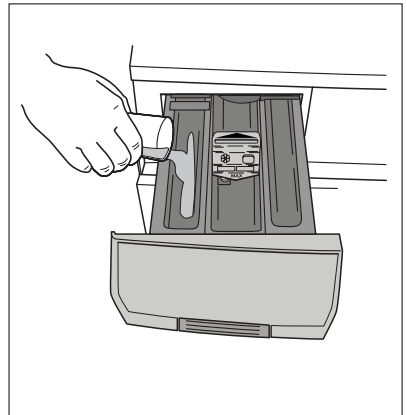

2. Szükség esetén öntsön öblítőszeret a  jelölésű rekeszbe, (a felhasznált mennyiség nem lépheti túl a rekeszben lévő **MAX** jelzést).
Óvatosan tolja be a rekeszt.

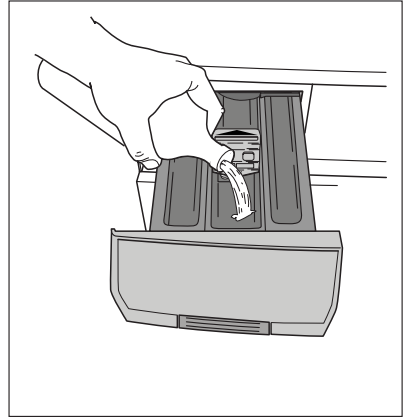

A kívánt program kiválasztása programkapcsoló segítségével (1)

Kiválaszthatja a megfelelő programot bármilyen ruhatípushoz, ha figyelemmel kíséri a mosási programok táblázatában lévő ismertetéseket (lásd "Mosási programok").

Fordítsa a programkapcsolót a kívánt programra. A programkapcsoló meghatározza a mosási ciklus típusát (pl. vízszint, a dob mozgása, öblítések száma) és a mosási hőmérsékletet a ruhanemű típusának megfelelően.

A **7-es** gomb jelzőfénye villogni kezd, és a kijelzőn a kiválasztott program időtartama látható.

A programkapcsolót az óra járásával megegyező és ellentétes irányban is lehet forgatni. Az  állás törli a programot/Kikapcsolja a gépet.

A program végén a programkapcsolót  állásba kell fordítani a gép kikapcsolása érdekében.

-  Ha akkor forgatja el a programkapcsolót, és állítja be egy másik programra, amikor a gép éppen üzemel, a **7** gomb sárga jelzőfénye 3-szor villog, és az **Err** üzenet jelenik meg a kijelzőn, jelezve a helytelen választást. A gép nem hajtja végre az újonnan kiválasztott programot.

A kívánt HŐMÉRSÉKLET kiválasztása (2 gomb)

-  Amikor kiválaszt egy programot, a készülék automatikusan felkínálja az adott program alapértelmezett hőmérsékletét.

Ha a mosógép ajánlásától eltérő hőmérsékleten kívánja kimosni a szennyest, a hőmérséklet növeléséhez vagy csökkentéséhez többször nyomja meg ezt a gombot.

A hideg mosás jele a következőnek felel meg: -- ().

-  A mosóvíz rendelkezésre álló minimális és maximális hőmérsékleteit lásd a "Mosási programok" címszó alatt.

A centrifugálási sebesség, a HALK CIKLUS vagy az ÖBLÍTŐSTOP opció kiválasztása (3 gomb)

 Amikor kiválasztotta a kívánt programot, a készülék automatikusan felkínálja az adott programhoz megengedett maximális centrifugálási sebességet.

Ha a mosógép ajánlásától eltérő sebességen kívánja centrifugálni a ruhaneműt, a centrifugálási sebesség megváltoztatásához többször nyomja meg ezt a gombot.

ÖBLÍTŐSTOP: Ennek az opciónak a választásakor a gép nem ereszti le az utolsó öblítővizet, hogy megóvja a ruhaneműket a gyűrődéstől. A program végén a  és az ÖBLÍTŐSTOP jel jelenik meg a kijelzőn, az AJTÓ jel (ajtó zárva) világít, a **7-es** gomb jelzőfénye kialszik, és az ajtó zárva van annak jelzésére, hogy a vizet ki kell üríteni.

HALK CIKLUS: Ennek az opciónak a választásakor a gép nem ereszti le az utolsó öblítővizet, hogy elkerülje a ruhaneműk gyűrődését. Mivel nem végzi el a centrifugálási fázisokat, ez a mosási ciklus igen csendes, és választható az éjszakai órákra, vagy amikor az elektromos áram ára alacsonyabb. Egyes programok esetén az öblítéseket a gép nagyobb mennyiségű víz felhasználásával végzi. A program végén a  és az ÖBLÍTŐSTOP jel jelenik meg a kijelzőn, az AJTÓ jel világít, a **7-es** gomb jelzőfénye kialszik, és az ajtó zárva van annak jelzésére, hogy a vizet ki kell üríteni.

A víz leeresztéséhez, kérjük, olvassa el "A program végén" c. fejezetet.

Programopció gombok

A programtól függően különböző funkciók használhatók együtt.



VIGYÁZAT

Nem minden opció kombinációja kompatibilis. Az össze nem egyeztethető opciók jelei eltűnnek.

Azonban ha egy olyan opció kerül kiválasztásra, amely nem összeegyeztethető a beállított mosási programmal vagy más opcióval, az **Err** üzenet jelenik meg néhány másodpercre, és a **7** gomb sárga jelzőfénye villogni kezd.

Az opciókat a program beállítása után kell kiválasztani még azelőtt, hogy megnyomná a **7** gombot. Nyomja meg a **4-es** gombot: Az összes opciójel megjelenik a kijelzőn.

A rendelkezésre álló opciók görgetéséhez nyomja meg az **4** gombot. A kijelzőn megjelenik a megfelelő jel, és villogni kezd.

Nyomja meg a **5** gombot a választás aktiválásához és megerősítéséhez. Egy fekete vonal jelenik meg a kiválasztott jel alatt, jelezve, hogy ez az opció be lett állítva. Nyomja meg ugyanazt a gombot az opció aktiválásának megszüntetéséhez.

Az opciók kiválasztása után várjon néhány másodpercet, amíg a kijelző visszatér az alapértelmezett állapotba. A kiválasztott opciók megjelennek a kijelzőn.



Az opciók és mosási programok a összeegyeztethetőségére vonatkozóan lásd a "Mosási programok" c. fejezetet.

ELŐMOSÁS opció

Állítsa be ezt az opciót, ha szeretné a ruhaneműt a főmosás előtt 30 °C-os előmosással kezelni. Az Előmosás rövid centrifugálással ér véget a gyapjú és a műszálás programoknál, míg a kényes anyagok esetében csak a víz leeresztése történik meg.

A kijelzőn megjelenik a vonatkozó jel.

Ez az opció erősen szennyezett ruhanemű esetén ajánlott.

FOLT opció

Válassza ezt az opciót az erősen szennyezett vagy foltos ruhanemű folttisztítóval való kezeléséhez (bővített főmosás időoptimalizált folteltávolító fázissal). A kijelzőn megjelenik a vonatkozó jel.

Ez az opció 40 °C-nál alacsonyabb hőmérséklet esetén **nem** áll rendelkezésre. Ha egy programot folteltávolítási opcióval kíván végrehajtani, öntse a folteltávolítót a kék nyílal jelölt  folt rekeszbe.

ÉRZÉKENY opció

Ennek az opciónak a választásával a mosási intenzitás csökken. A gép egy öblítéssel többet végez pamut és műszálás programok esetén. A kijelzőn megjelenik a vonatkozó jel.

Ez az opció nem választható együtt az Extra öblítés opcióval.

Ez az opció érzékeny színes darabok és gyakran mosott darabok esetén ajánlott.

EXTRA ÖBLÍTÉS opció (további öblítés)

Ezt a készüléket a vízzel való takarékosagra fejlesztették ki. Azonban nagyon érzékeny (a mosószerekre allergiás) bőrű emberek esetében szükség lehet arra, hogy a ruhanemű kiöblítése extra mennyiségű vízben történjen (extra öblítés). A kijelzőn megjelenik a vonatkozó jel, és ez az opció aktív a kiválasztott mosási programnál.

Ha aktiválni szeretné ezt az opciót állandó jelleggel, tartsa lenyomva egyszerre a **2** és a **3** gombot néhány másodpercig: a kijelzőn megjelenik a megfelelő jel.

Ha szeretné elvetni az opciót, nyomja meg ugyanazokat a gombokat, amíg a jel el nem tűnik.

Az IDŐMEGTAKARÍTÁS opció kiválasztása (6 gomb)

Ez az opció lehetővé teszi, hogy módosítsa a készülék által automatikusan javasolt mosási időtartamot.

Ennek a gombnak a benyomásával az alábbi opciókat tudja kiválasztani:

NAPI: A **6** gomb egyszeri megnyomására a megfelelő jelzőfény felgyullad, és a mosás időtartama lecsökken az enyhén szennyezett ruhanemű kimosásának megfelelően.

SZUPERGYORS: A **6** gomb kétszer történő megnyomására a megfelelő jelzőfény tovább világít, a mosás időtartama lecsökken pedig az enyhén szennyezett ruhanemű, illetve a rövid ideig használt vagy viselt darabok kimosásának megfelelően. A kijelzőn a lecsökkent mosási időtartam jelenik meg.

A START/SZÜNET gomb (7-es gomb) kiválasztása

A kiválasztott program elindításához nyomja meg a **7** gombot, a megfelelő piros jelzőfény nem villog tovább.

Az AJTÓ szimbólum megjelenik a kijelzőn, jelezve, hogy a készülék megkezdte az üzemelést, és az ajtó zárva van.

Egy futó program félbeszakításához nyomja meg a **7** gombot: a megfelelő piros jelzőfény villogni kezd.

A programnak arról a pontról való újraindításához, ahol félbeszakadt, nyomja meg újra a **7** gombot. Ha késleltetett indítást állított be, a mosógép megkezd a visszaszámlálást.

Ha helytelen opciót választott, a **7** gomb sárga jelzőfénye 3-szor felvillan, és néhány másodpercig az **Err** üzenet látható a kijelzőn.

A KÉSLELTETETT INDÍTÁS (8 gomb) kiválasztása

Mielőtt elindítaná a programot, ha az indítást késleltetni szeretné, nyomja meg a gombot ismételten a kívánt késleltetés kiválasztásához.

A kijelzőn megjelenik a megfelelő jel. Ezzel a gombbal 30 perccel - 60 perccel - 90 perccel, 2 órával és óránkénti lépésekkel maximum 20 órával késleltetheti a mosási programot.

A kiválasztott késleltetési időtartam értéke jelenik meg a kijelzőn kb. 3 másodpercig, majd ismét a program időtartama jelenik meg.

Ezt az opciót a program beállítása után kell kiválasztani még azelőtt, hogy megnyomná az **7** gombot.

A késleltetési időtartamot bármikor módosíthatja vagy törölheti a **7** gomb megnyomása előtt.

Az ajtó a késleltetés teljes időtartama alatt zárva marad. Ha ruhaneműt kíván betenni még a gépbe a késleltetési időtartam alatt, nyomja meg a **7-es** gombot a készülék szüneteltetéséhez. Amikor az Ajtó jel eltűnik, ki lehet nyitni az ajtót. Tegye be a ruhaneműt, csukja be az ajtót, és nyomja meg a **7** gombot ismét. A késleltetett indítás választása.

- Állítsa be a programot és a kívánt opciókat.
- Válassza ki a késleltetett indítást.
- Nyomja meg a **7** gombot: A készülék megkezd az óránkénti visszaszámlálást. A program a kiválasztott késleltetés letelte után elindul.

A késleltetett indítás törlése

- A **7-es** gomb megnyomásával állítsa SZÜNET üzemmódba a mosógépet;
- Nyomja meg a **8** gombot, amíg a  jel meg nem jelenik a kijelzőn;
- A program elindításához nyomja meg ismét az **7** gombot.



A beállított késleltetési idő hossza csak a mosási program ismételt kiválasztása után módosítható.

A Késleltetett indítás opció nem állítható be a Vízeeresztés programmal.

Opció vagy futó program módosítása

Bármely opció megváltoztatható azelőtt, hogy a program végrehajtaná azokat. Bármilyen változtatás előtt először a **7** gomb megnyomásával le kell állítani a mosógépet.

Egy futó programot csak úgy lehet megváltoztatni, hogyha **újra beállítja azt**. Fordítsa a programkapcsolót állásba, majd az új programnak megfelelő állásba. Indítsa el az új programot a **7** gomb ismételt megnyomásával. A dobben lévő mosóvíz nem ürül ki.

Program megszakítása

Egy futó program félbeszakításához nyomja meg a **7** gombot, a megfelelő jelzőfény villogni kezd. A program újraindításához nyomja meg újra ugyanezt a gombot.

Program törlése

Forgassa a programkapcsolót állásba a folyamatban lévő program törléséhez. Most már kiválaszthat egy új programot.

Az ajtó nyitása a program indítása után

A mosógép dolgozik, és a késleltetési idő alatt az ajtó zárva van. Ha bármilyen okból muszáj kinyitnia az ajtót, először állítsa szünet helyzetbe a mosógépet a **7-es** gomb megnyomásával.

- Ha az AJTÓ jel eltűnik, ki lehet nyitni az ajtót;
- Ha az AJTÓ jel nem tűnik el, ez azt jelenti, hogy a gép már a melegítési fázisban van, vagy hogy a víz szintje túl magas. Ebben az esetben az ajtó nem nyitható ki;
- Ha ki kell nyitnia az ajtót, de ez már nem lehetséges, a programkapcsolót állásba forgatva kapcsolja ki a gépet. Néhány perc elteltével kinyithatja az ajtót (**ügyeljen a víz szintjére és hőmérsékletére!**);

Az ajtó bezárása után ismét ki kell választania a programot, majd meg kell nyomnia a **7-es** gombot

A program végén

A gép automatikusan leáll, a **7-es** gomb jelzőfénye kialszik, egy villogó jelenik meg a kijelzőn, és néhány percig hangjelzés hallható.





Ha olyan programot vagy opciót választott, amely a dobben maradó vízzel fejeződik be, **kövesse az alábbi utasításokat a víz kiürítéséhez:**















- forgassa a programkapcsolót állásba
- válassza az ÜRÍTÉS vagy a CENTRIFUGÁLÁS programot
- csökkentse a megfelelő gombokkal a centrifugálási sebességet, ha szükséges
- nyomja meg a **7-es** gombot
- amikor a program befejeződött, a kijelzőn egy villogó látható. A kijelzőn az AJTÓ jel eltűnik, és az ajtó kinyitható.



Forgassa a programkapcsolót kikapcsolt állásba a mosógép kikapcsolásához. Szedje ki a ruhákat a dobból, és alaposan ellenőrizze, hogy a dob üres-e.



Ha nem kíván további mosást végezni, zárja el a vízcsapot. Hagyja nyitva az ajtót, nehogy penész vagy kellemetlen szagok keletkezzenek.







Mosási programok

| Program - Maximális és minimális hőmérséklet - Ciklus leírása - Maximális ruhatöltet - Anyag fajtája | Opciók | Mosószer-adagoló |
|---|--|---|
| <p>PAMUT/LENVÁSZON 95°-Hideg Főmosás - Öblítések - Hosszú centrifugálás maximális sebességgel Max. töltet 7 kg - Csökkentett töltet 3,5 kg ¹⁾ Fehér és színes pamut (közepesen szennyezett ruhadarabok).</p> | <p>CENTRIFUGÁLÁS HALK CIKLUS ÖBLÍTŐSTOP ELŐMOSÁS ²⁾ FOLT ³⁾ ÉRZÉKENY EXTRA ÖBLÍTÉS IDŐMEGTAKARÍTÁS ¹⁾</p> |  |
| <p>HIGIÉNIKUS 60° Főmosás - Öblítések - Hosszú centrifugálás maximális sebességgel Max. töltet 7 kg Mosási program fehér pamuthoz. Ez a program a 60 °C-on történő mosásnak és egy további öblítésnek köszönhetően eltávolítja a mikroorganizmusokat. Így a művelet hatékonyabb. Tegyen a Folt rekeszbe speciális fertőtlenítő adalékanyagot, és válassza a Folt opciót.</p> | <p>CENTRIFUGÁLÁS ÖBLÍTŐSTOP ELŐMOSÁS ²⁾ FOLT</p> |  |
| <p>MIX 40-60 40° Főmosás - Öblítések - Hosszú centrifugálás maximális sebességgel Max. töltet 7 kg Fehér és színes pamut Ez a program olyan ruhadarabokhoz használható, amelyeket külön 40 °C-on, illetve 60 °C-on kellene kimosni. A maximális töltet helyezhető a dobba, hogy energiát és vizet takarítson meg. Ugyanolyan jó mosási eredményeket fog kapni, mint normál programmal 60 °C-on.</p> | <p>CENTRIFUGÁLÁS HALK CIKLUS ÖBLÍTŐSTOP ELŐMOSÁS ²⁾ FOLT ÉRZÉKENY EXTRA ÖBLÍTÉS</p> |  |
| <p>FARMER 60° - Hideg Főmosás - Öblítések - Hosszú centrifugálás 1200 fordulat/perccel Max. töltet 3,5 kg Ezzel a programmal lehetősége van farmer ruhák (pl. farmernadrágok, -ingek és -dzsekik), valamint jerseyből készült anyagok mosására. (Az Extra öblítés opció automatikusan aktiválásra kerül.)</p> | <p>CENTRIFUGÁLÁS HALK CIKLUS ÖBLÍTŐSTOP ELŐMOSÁS ²⁾</p> |  |

| Program - Maximális és minimális hőmérséklet - Ciklus leírása - Maximális ruhatöltet - Anyag fajtája | Opciók | Mosószer-adagoló |
|--|--|--|
| <p>MŰSZÁL 60° - Hideg Főmosás - Öblítések - Rövid centrifugálás 1200 fordulat/perccel Max. töltet 3,5 kg - Csökkentett töltet 2 kg Műszálás vagy kevert szálás szövetek: alsónemű, színes ruhadarabok, nem összemenő ingek, blúzok.</p> | <p>CENTRIFUGÁLÁS HALK CIKLUS ÖBLÍTŐSTOP ELŐMOSÁS ²⁾ FOLT ³⁾ ÉRZÉKENY EXTRA ÖBLÍTÉS IDŐMEGTAKARÍTÁS ¹⁾</p> |     |
| <p>VASALÁSKÖNNYÍTŐ 60° - Hideg Főmosás - Öblítések - Rövid centrifugálás 1200 fordulat/perccel Max. töltet 1,5 kg Műszálás szövetek, amelyek mosása és centrifugálása kímélő módon történik. Ennek a programnak a kiválasztása után a ruhanemű finom mosásra és centrifugálásra kerül, nehogy meggyűrődjön. Ilyenkor vasalni is könnyebb. Ezenkívül a mosógép további öblítéseket végez.</p> | <p>CENTRIFUGÁLÁS ÖBLÍTŐSTOP ELŐMOSÁS ²⁾ EXTRA ÖBLÍTÉS</p> |    |
| <p>KÍMÉLŐ 40° - Hideg Főmosás - Öblítések - Rövid centrifugálás 1200 fordulat/perccel Max. töltet 3,5 kg - Csökkentett töltet 2 kg Kényes szövetek: akril, viszkóz, poliészter.</p> | <p>CENTRIFUGÁLÁS HALK CIKLUS ÖBLÍTŐSTOP ELŐMOSÁS ²⁾ FOLT ³⁾ EXTRA ÖBLÍTÉS IDŐMEGTAKARÍTÁS ¹⁾</p> |     |
| <p>VISZKÓZ 40° - Hideg Főmosás - Öblítések - Rövid centrifugálás 1200 fordulat/perccel Max. töltet 3,5 kg Különleges kímélő program olyan szövetekhez, mint a viszkóz, cupro, lyocell. A tisztítási műveletet intenzívebb módon hajtja végre, mint a kézi mosásos programok esetében.</p> | <p>CENTRIFUGÁLÁS HALK CIKLUS ÖBLÍTŐSTOP ELŐMOSÁS ²⁾ FOLT ³⁾ EXTRA ÖBLÍTÉS</p> |     |

| Program - Maximális és minimális hőmérséklet - Ciklus leírása - Maximális ruhatöltet - Anyag fajtája | Opciók | Mosószer-ada-goló |
|---|--|--|
| <p>KÍMÉLŐ ÖBLÍTÉSEK Öblítések - Rövid centrifugálás 1200 fordulat/percen Max. töltet 7 kg Ezzel a programmal ki lehet öblíteni és centrifugálni a kézzel mosott pamut ruhaneműket. A gép néhány öblítést végez, ezt pedig egy utolsó centrifugálás követi.</p> | <p>CENTRIFUGÁ-LÁS HALK CIKLUS ÖBLÍTŐSTOP EXTRA ÖBLÍTÉS</p> |  |
| <p>ÜRÍTÉS Víz leeresztése Max. töltet 7 kg Az Öblítőstop vagy a Halk ciklus opciókat tartalmazó programok utolsó öblítővizének leeresztésére szolgál.</p> | | |
| <p>CENTRIFUGÁLÁS Ürítés és hosszú centrifugálás maximális centrifugálási sebességgel Max. töltet 7 kg Külön centrifugálás kézzel mosott pamut ruhaneműk számára és olyan programokhoz, amelyek tartalmazzák az Öblítőstop és a Halk ciklus opciót. A program kiválasztása előtt a programkapcsolót  állásba kell forgatni. Kiválaszthatja a centrifugálási sebességet a megfelelő gomb megnyomásával, hogy az megfeleljen a centrifugálásra kerülő anyagnak.</p> | <p>CENTRIFUGÁ-LÁS</p> | |
| <p>TAKARÓ 40° - 30° Főmosás - Öblítések - Rövid centrifugálás 800 fordulat/perccel Max. töltet 2 kg Mosási program egy műszálas takaróhoz, ágyterítőhöz stb.</p> | <p>CENTRIFUGÁ-LÁS</p> |  |

| Program - Maximális és minimális hőmérséklet - Ciklus leírása - Maximális ruhatöltet - Anyag fajtája | Opciók | Mosószer-adagoló |
|---|---|---|
| <p>GYAPJÚ/ KÉZI MOSÁS 40° - Hideg Főmosás - Öblítések - Rövid centrifugálás 1200 fordulat/perccel Max. töltet 1,5 kg; selyem: max. töltet 1 kg Mosási program gépben mosható gyapjúhoz, valamint kézzel mosható gyapjúhoz és kényes szövetekhez. Megjegyzés : Az egyetlen vagy nagy tömegű darabok kiegyensúlyozatlanságot okozhatnak. Ha a készülék nem hajtja végre az utolsó centrifugálási fázist, tegyen be további darabokat, vagy ossza el újra a töltetet kézzel, majd válassza ki a centrifugálási programot.</p> | CENTRIFUGÁLÁS HALK CIKLUS ÖBLÍTŐSTOP |  |
| <p>FEHÉRNEMŰ / KÉZI MOSÁS 40° - Hideg Főmosás - Öblítések - Rövid centrifugálás 1200 fordulat/perccel Max. töltet 1 kg Ez a program nagyon kényes darabokhoz, például fehéreneműkhöz, melltartókhoz és alóneműkhöz stb. alkalmas.</p> | CENTRIFUGÁLÁS HALK CIKLUS ÖBLÍTŐSTOP |  |
| <p>SPORTDZSEKIK 40° - Hideg Főmosás - Öblítések - Rövid centrifugálás 800 fordulat/perccel Max. töltet 2 kg Speciális program sportruházathoz. Javasoljuk, hogy ennek a programnak a választásakor ne használjon semmilyen adalékanyagot.</p> | CENTRIFUGÁLÁS ÖBLÍTŐSTOP EXTRA ÖBLÍTÉS |  |
| <p>Sport 40° - Hideg Előmosás - Főmosás - Öblítések - Rövid centrifugálás 1200 fordulat/perccel Max. töltet 2,5 kg Erősen szennyezett sportruházati darabok mosására alkalmas speciális program. A mosógép automatikusan hozzáad egy előmosási ciklust a főmosás előtt, hogy eltávolítsa a sáros foltokat. Azt javasoljuk, hogy ennél a fázisnál NE tegyen mosószert a mosószertartó  jelzésű rekeszébe, hogy a darabok mosása csak vízzel történjen.</p> | CENTRIFUGÁLÁS HALK CIKLUS ÖBLÍTŐSTOP EXTRA ÖBLÍTÉS |  |

| Program - Maximális és minimális hőmérséklet - Ciklus leírása - Maximális ruhatöltet - Anyag fajtája | Opciók | Mosószer-adagoló |
|--|--|---|
| <p>20 PERC - 3 KG 30° Főmosás - Öblítések - Rövid centrifugálás 1200 fordulat/perccel Max. töltet 3 kg Ez a program használható sportruházati darabok, illetve enyhén szennyezett vagy egyszer viselt pamut- vagy műszál darabok gyors mosásához.</p> | CENTRIFUGÁLÁS |  |
| <p>GYORS INTENZÍV 60° - 40° Főmosás - Öblítések - Rövid centrifugálás 1200 fordulat/perccel Max. töltet 5 kg Gyors mosási program, amely enyhén szennyezett fehér/színtartó pamut vagy kevertszál ruhadarabokhoz alkalmas.</p> | CENTRIFUGÁLÁS ÖBLÍTŐSTOP EXTRA ÖBLÍTÉS |  |
| <p>SUPER ECO Hideg Főmosás - Öblítések - Rövid centrifugálás 1200 fordulat/perccel Max. töltet 3 kg Kevert szál szövetek (pamut és műszál) . Hideg mosási program, melyet az energiával, a vízzel és az idővel való takarékosagra fejlesztettek ki. Ez a program alkalmas olyan mosószerekhez, melyek alacsony hőmérsékleten hatékonyak. A mosószert a mellékelt vagy egy megfelelő mosószer-adagoló kuppakkal kell használni (a mosószer gyártója által ajánlott mosószermennyiséget használja). A készülék automatikusan lefuttat egy rövid melegítési fázist, ha a víz hőmérséklete 6 °C-nál alacsonyabb.</p> | CENTRIFUGÁLÁS ÖBLÍTŐSTOP EXTRA ÖBLÍTÉS |  |
| <p>PAMUT ECO 60° Főmosás - Öblítések - Hosszú centrifugálás maximális sebességgel Max. töltet 7 kg Fehér és színeresztő pamut . Ez a program enyhén vagy normál mértékben szennyezett pamutdarabokhoz választható. A hőmérséklet csökken, a mosás időtartama pedig meghosszabbodik. Ez lehetővé teszi a jó mosási hatékonyság elérését az energiatakarékoság mellett.</p> | CENTRIFUGÁLÁS HALK CIKLUS ÖBLÍTŐSTOP ELŐMOSÁS 2) FOLT ÉRZÉKENY EXTRA ÖBLÍTÉS |    |

| Program - Maximális és minimális hőmérséklet - Ciklus leírása - Maximális ruhatöltet - Anyag fajtája | Opciók | Mosószer-adagoló |
|---|--------|------------------|
| <input type="radio"/> = OFF Az éppen folyamatban lévő program törléséhez vagy a gép kikapcsolásához. | | |

- 1) Ha a **6** gomb megnyomásával a Szupergyors opciót választja, javasoljuk, hogy csökkentse a maximális töltetet a jelzettnek megfelelően. Azonban lehetséges a teljes töltet is némileg mérsékelt tisztítási eredmények mellett.
- 2) Ha folyékony mosószert használ, előmosás nélküli programot kell választania.
- 3) A Folt opció 40 °C-on vagy ennél nagyobb hőfokon végzett mosáshoz választható.

Hasznos javaslatok és tanácsok

A mosnivaló szétválogatása

Kövesse az egyes ruhaneműn található mosási útmutatást és a gyártó cég mosási útmutatásait. A következők szerint különítse el a ruhaneműket: fehér, színes, műszálás, kényes és gyapjúruhák.

Hőmérséklet

| | |
|-----------------|---|
| 95° vagy 90° | az átlagosan szennyezett fehér lenvászón és pamutruhák (pl. konyharuhák, törülközők, asztalterítők, lepedők stb.) mosásához |
| 60°/50° | a nem színeresztő, közepesen szennyezett színes lenvászón, pamut és műszálás ruhaneműk (pl. ingek, pizsamák, hálóingek stb.), illetve enyhén szennyezett fehér pamutruhák (pl. fehérneműk) mosására |
| 40°-30° - Hideg | kényes ruhadarabok (pl. függönyök), vegyes ruhanemű, így műszálás és gyapjúanyagok, amelyek címkéjén ez áll: "tisztá új gyapjú, gépben mosható, nem megy össze" |

Teendők a ruhaneműk behelyezése előtt

Ne mossa együtt a fehér és a színes ruhákat; a fehér ruhák a mosás során elveszíthetik "fehérségüket".

A színes új ruhák az első mosásnál engedhetik a színüket, ezért célszerű az első alkalommal elkülönítve mosni őket.

Ellenőrizze, hogy a ruhaneműkben ne maradjanak fémtárgyak (pl. hajcsatok, biztosítótűk, kitűzők).

Gombolja be a párnahuzatokat, húzza össze a cipzárat, kapcsolja be a kapcsokat. Az öveket és a hosszú szalagokat kösse össze.

Mosás előtt távolítsa el a makacs foltokat.

A különösen piszkos helyeket esetleg valamilyen speciális mosószerszerrel dörzsölje át.

A függönyöket különös óvatossággal kezelje. Vegye le róluk a kapcsokat, vagy zsákban, hálóban mossa őket.

Maximális töltetek

A ruhaneműk mennyiségére vonatkozó útmutatás a mosási programtáblázatokban található.

Általános szabályok:

- **Pamut, lenvászon:** töltsse tele a dobot, de ne tömje meg túlzottan.
- **Műszál:** csak a dob feléig töltsse meg;
- **Kényes ruhaneműk és gyapjú:** a dob egyharmadáig.

A megadott maximális mennyiséggel optimális víz- és energiafelhasználás érhető el.

Erősen szennyezett ruhanemű esetében csökkentse a megadott mennyiséget.

A ruhaneműk súlya

Az alább felsorolt súlyok csak tájékoztató jellegűek:

| Az alább felsorolt súlyok csak tájékoztató jellegűek: | |
|---|--------|
| fürdőköpeny | 1200 g |
| paplanhuzat | 700 g |
| férfimunkaköpeny | 600 g |
| lepedő, férfigipszama | 500 g |
| terítő | 250 g |
| párnahuzat, frottírtörülköző, hálóing, férfi ing | 200 g |
| konyharuha, női alsónemű, terítő, blúz, alsónadrág | 100 g |

Foltok eltávolítása

Előfordulhat, hogy a makacs foltokat nem lehet csak vízzel és mosószerezrel eltávolítani. Célszerű a mosás előtt külön kezelésnek alávetni őket.

Vér: a még friss foltot hideg vízzel mossa. Ha a folt már megszáradt, áztassa be a ruhát éjszakára speciális mosószert tartalmazó vízbe, majd dörzsölje át benne.

Olajfesték: nedvesítse meg a foltot mosóbenzinnel, majd puha ruhára helyezve itassa fel; ismétlje meg többször a műveletet.

Megszáradt zsírfolt: nedvesítse meg terpentinnel a foltot, majd puha felületre helyezve ujjbegyével, egy pamutanyag segítségével itassa fel.

Rozsdafolt: melegen oldott oxálsóval vagy valamilyen hideg rozsdatisztítóval kezelje. Bánjon óvatosan a régebbi keletű rozsdafoltokkal, mert azok már megtámadták a cellulózszerkezetet, így az anyag könnyen kilyukadhat.

Penészfolt: fehérítőszerrel kezelje, alaposan öblítse ki (csak fehér és nem színeresztő színes ruhaneműk esetén).

Fű: enyhén szappanozza be és fehérítőszerrel kezelje (csak fehér és nem színeresztő színes ruhaneműk esetén).

Golyóstoll és ragasztó: nedvesítse meg a foltot acetonnal ¹⁾, majd puha ruhára helyezve itassa fel; ismétlje meg.

1) műselymet ne tisztítson acetonnal

Rúzs: a fentiek szerint nedvesítse meg a foltot acetonnal, majd kezelje alkohollal. Az esetlegesen megmaradó nyomokat hipoklorittal tüntesse el.

Vörösbőr: hagyja mosószeres vízben ázni, majd ecet- vagy citromsavval kezelje a foltot, végül öblítse ki. Az esetlegesen megmaradó nyomokat hipoklorittal tüntesse el.

Tinta: a tinta összetételétől függően nedvesítse be előbb acetonnal ¹⁾, majd ecetsavval; a fehér ruhaneműn esetlegesen visszamaradó nyomokat hipoklorittal tisztítsa meg, majd jól öblítse át.

Kátrányfolt: előbb folttisztítóval, alkohollal vagy benzinnel kezelje, majd a végén tisztítópasztával dörzsölje át.

Mosószerek és adalékanyagok

A mosás minősége a mosószert kiválasztásától és helyes adagolásától függ. A helyes adagolás a pazarlás elkerülését és a környezet védelmét jelenti.

Annak ellenére, hogy a mosószerek biodegradábilisak, olyan elemeket is tartalmaznak, amelyek károsítják a természet kényes ökológiai egyensúlyát.

A mosószert kiválasztása függ az anyag fajtájától (kényes, gyapjú, pamut stb.), színétől, a mosás hőfokától és a szennyezettség mértékétől.

Ehhez a mosógéphez valamennyi forgalomban lévő mosószert felhasználható:

- mosópor valamennyi anyagtípushoz
- mosópor finomtextil (max. 60°C-os) és gyapjú mosáshoz
- folyékony mosószerek valamennyi anyagfajtaéhoz, elsősorban az alacsony hőfokú (max. 60°C-os) programokhoz, illetve a csak gyapjú mosására szolgáló speciális mosószerek.

A mosószert és az esetlegesen alkalmazott adalékanyagokat a mosásprogram kezdete előtt kell a megfelelő rekeszbe önteni.

Ha folyékony mosószert használ, előmosás **nélküli** programot kell választania. A készülék átforgató rendszere a koncentrált mosószerek optimális felhasználását teszi lehetővé.

Az adalékanyagok mennyiségének megválasztásához kövesse a gyártó útmutatásait, és semmiképpen **ne lépje túl a mosószert-adagoló rekeszben látott "MAX" jelölést**.

Vízkeménységi fok

A víz keménységét az ún. keménységi szint szerint osztályozzák. Erre vonatkozó információt az adott vízműtől vagy az illetékes önkormányzattól lehet kérni.

i Vízlágyítót kell alkalmazni, amikor a víz keménységi foka közepes vagy magas (a II. vízkeménységi fokozattól). Kövesse a gyártó utasításait. Ezután a mosószert mennyiségét mindig az I. vízkeménységi foknak (= lágy) megfelelően lehet beállítani.

| Szint | Jellemző | Vízkeménységi fok | |
|-------|----------|-------------------|---------------|
| | | Német °dH | Francia °T.H. |
| 1 | lágy | 0-7 | 0-15 |
| 2 | közepes | 8-14 | 16-25 |

| Szint | Jellemző | Vízkeménységi fok | |
|-------|---------------|-------------------|---------------|
| | | Német °dH | Francia °T.H. |
| 3 | kemény | 15-21 | 26-37 |
| 4 | nagyon kemény | > 21 | > 37 |

Ápolás és tisztítás

LE KELL VÁLASZTANIA a készüléket az elektromos hálózatról, mielőtt bármilyen tisztítási vagy karbantartási munkát végezne.

Vízköltetés

A használt víz rendszerint tartalmaz vízkövet. Jó elképzelés az, ha időközönként vízlágyítószerrel használja a mosógépben. Alkalmazza ezt bármilyen ruhanemű mosása nélkül, és a vízlágyító gyártójának útmutatásai szerint. Ez segíti a vízkezelési problémák kialakulásának megelőzésében.

Minden mosás után

Hagyja egy ideig nyitva az ajtót. Ez segít megelőzni a penészesedést és a kellemetlen szagok kialakulását a készülék belsejében. Ha a mosás után az ajtót nyitva hagyja, azzal az ajtó tömítés védelmét is elősegíti.

Karbantartási mosás

Alacsony hőmérsékletű mosásokkal lehetséges a dob belsejében lévő maradványlerakódások eltávolítása.

Javasoljuk, hogy rendszeresen végezzen karbantartási mosást.

Karbantartási mosás futtatása:

- A dobban nem lehet semmilyen ruhanemű.
- Válassza ki a legmelegebb pamutmosási programot.
- Normál mennyiségű mosószert használjon, ami biológiai tulajdonságokkal rendelkező por legyen.

Külső tisztítás

A készülék külső felületét csak vízzel és szappannal tisztítsa meg, majd törölje alaposan szárazra.



A készülékház tisztításához ne használjon alkoholt, oldószert vagy más hasonló terméket.

Mosószertartó

A mosószertartót rendszeresen tisztítani kell.

1. Erősen húzva vegye ki a mosószertartót.

2. Vegye ki a kondicionáló betétet a közepső rekeszből.
3. Mossa le az összes részt vízzel.
4. Nyomja vissza a kondicionáló betétet, amennyire lehet, hogy szilárdan a helyén legyen.

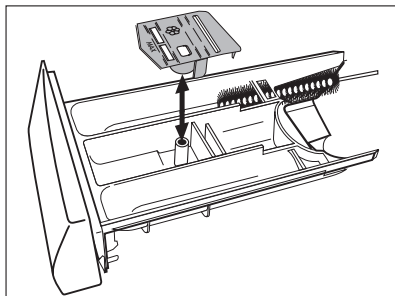

5. Tisztítsa meg kefével a mosógép összes alkatrészét, különösen a mosókamra felső részén található fúvókákat.
6. Illessze a mosószertartót a vezetősínekre, és tolja be.

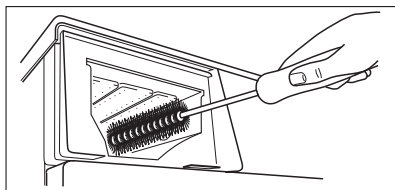

Mosódob

Rozsdásodások alakulhatnak ki a dobban a mosnivalóval bekerülő korrozív hatású tárgyak vagy a vasat tartalmazó csapvíz miatt.



Ne tisztítsa a mosódobot savas vízkőmentesítő szerrel, klórtartalmú súrolószerrel vagy acélgypattal.

1. A dobban lévő rozsdásodásokat rozsdamentes acél tisztítására alkalmas tisztítószerrel távolítsa el.
2. Futtasson le egy mosási ciklust ruhanemű nélkül, hogy eltávolítsa a tisztítószerek esetleges maradványait.

Program: Rövid pamut program maximális hőmérsékleten, és töltsön be kb. 1/4 mérőpohár mosószert.

Az ajtó tömítése

Időről időre ellenőrizze az ajtó körüli tömítést, és vegyen ki minden dolgot a mélyedésekből.

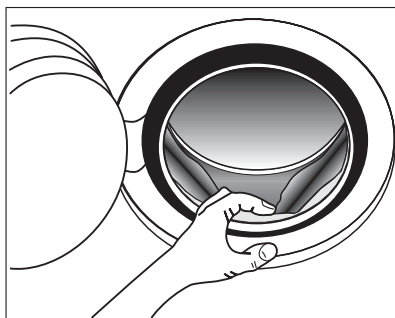

Vízleeresztő szivattyú

A szivattyút ellenőrizni kell rendszeresen és különösen, ha:

- a gép nem vezeti ki a vizet, és/vagy nem centrifugál
- a gépből furcsa zaj hallható a víz ürítése közben, mely a kivezető szivattyút elzáró tárgyak jelenlétének tudható be, mint biztosítótűk, érmék stb.

A következők szerint járjon el:

1. Húzza ki a villásdugót az aljzatból.
2. Szükség esetén várja meg, amíg a víz kihűl.
3. Nyissa ki a szivattyúnál lévő ajtót.

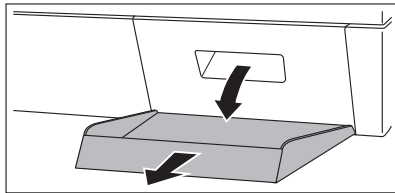

4. Helyezzen egy edényt a szivattyú alá, amelybe a gépből távozó víz folyhat.
- 5.

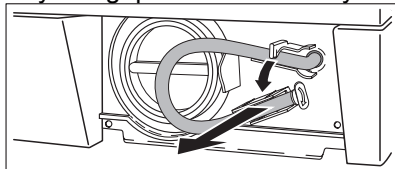

Akassza ki a vízvezető csövet, tegye az edénybe, és vegye le róla a dugófedelelet.

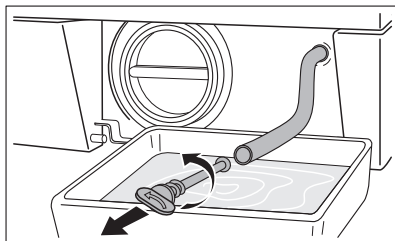

6. Amikor már nem folyik belőle víz, csavarja ki és vegye ki a szivattyút. Tartson kéznél egy ruhát, amivel felitathatja a vizet, amely a szivattyú kiemelésekor távozhat a gépből.

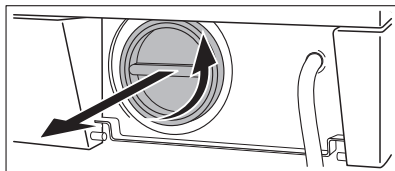

- 7.

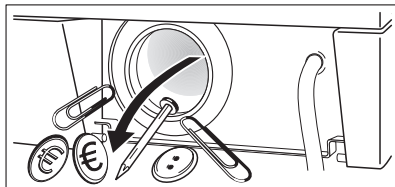

Távolítsa el a szivattyúhoz esetleg hozzátapadt tárgyakat a szivattyú megforgatásával.

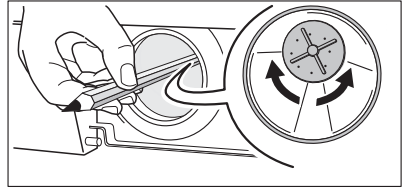

8. Tegye vissza a dugót a vészhelyzetben üritésre használt csőre, majd az utóbbit akassza vissza a helyére.

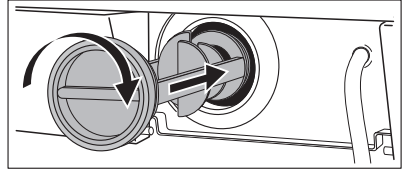

9. Csavarja vissza teljesen a szivattyút.
10. Csupkja be a szivattyúnál lévő ajtót.



VIGYÁZAT

Amikor a készülék használatban van, a kiválasztott programtól függően, forró víz lehet a szivattyúban. Soha ne távolítsa el a szivattyú fedelét mosási ciklus alatt, mindig várjon, amíg a készülék befejezte a ciklust, és kiürítették. Amikor visszahelyezi a fedelet, győződjön meg arról, hogy megfelelően rászorította, és így nincs szivárgás, és kisgyermek nem tudja azt eltávolítani.

A vízbevezető szűrő tisztítása

Ha azt észleli, hogy a mosógép nem vesz fel vizet a mosáshoz, ellenőrizze, hogy nem záródott-e el a befolyócső szűrője.

1. Zárja el a vízcsapot.
2. Csavarja le a csövet a csapról.
3. Tisztítsa meg a csőben lévő szűrőt egy kemény sörtéjű kefével.
4. Csavarja vissza a csövet a csapra.

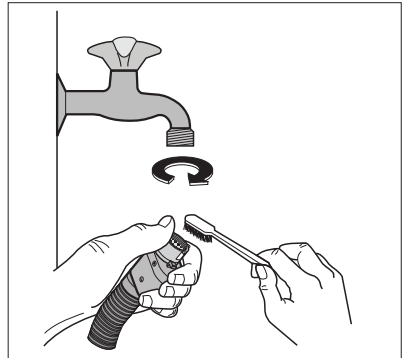

Fagyveszély

Ha a gépet olyan helyen állították fel, ahol a hőmérséklet $0\text{ }^{\circ}\text{C}$ alá süllyedhet, a következők szerint járjon el:

1. Zárja el a vízcsapot, és csavarja le a befolyócsövet a csapról;
2. Helyezze a szivattyú kivezető csövének a végét és a befolyócső végét a padlózatra elhelyezett edénybe, és vezesse ki a vizet;
3. Csavarja vissza a befolyócsövet, és helyezze vissza a helyére a szivattyú kivezető csövet, ügyelve arra, hogy lezárja az erre szolgáló dugóval.

Ezen műveletek elvégzésével a mosógépben maradt víz kifolyik, ezzel elkerülhető a jégképződés, és így a készülék károsodása. Amikor ismét üzembe helyezi a gépet, győződjön meg arról, hogy a környezeti hőmérséklet meghaladja a 0 °C-ot.

Víz kiürítése szükség esetén

Ha a gép nem üríti ki a vizet, a következőket kell tenni:

1. Húzza ki a dugót a konnektorból.
2. Zárja el a vízcsapot.
3. Szükség esetén várja meg, amíg a mosóvíz kihűl.
4. Nyissa ki a szivattyúnál lévő ajtót.
5. Tegyen egy edényt a padlózatra, és helyezze bele a kivezető cső végét. Vegye le róla a dugót. A víz a gravitáció miatt belefolyik az edénybe. Amikor az edény megtelik, tegye vissza a sapkát a csőre. Ürítse ki az edényt. Addig ismétlje ezt az eljárást, amíg még folyik víz a gépből.
6. Ha szükséges, a fent leírt módon tisztítsa meg a szivattyút.
7. Tegye vissza a dugót, és akassza vissza a kivezető csövet;
8. Csavarja vissza a szivattyút, és csukja be az ajtót.

Mit tegyek, ha...

Bizonyos problémák az egyszerű karbantartás hiánya vagy mulasztások miatt következnek be, ezek szerelő kihívása nélkül is könnyen orvosolhatók. Kérjük, a helyi szerviz megkeresése előtt végezze el az alább felsorolt ellenőrzéseket. Előfordulhat, hogy a gép működése közben a **7** gomb sárga jelzőfénye villogni kezd, és a következő riasztási kódok egyike megjelenik a kijelzőn, és ezzel egy időben hangjelzés hallható 20 másodpercenként, jelezve, hogy a gép nem működik:

- **E10** : baj van a vízellátással
- **E20** : baj van a víz elvezetésével
- **E40** : nyitott ajtó
- **EFO** : Túlsordulásgátló rendszer bekapcsol

A probléma megszüntetését követően nyomja meg a **7** gombot a program újraindításához. Ha a probléma az összes ellenőrzés után is fennáll, forduljon a lakhelye szerinti szakszervizhez.

| Probléma | Lehetséges ok/Megoldás |
|---|---|
| <p>A mosógép nem indul el:</p> | <p>Az ajtó nincs becsukva. <i>E40</i></p> <ul style="list-style-type: none"> • Zárja be jól az ajtót. <p>A dugó nem megfelelően van beillesztve a hálózati aljzatba.</p> <ul style="list-style-type: none"> • Illessze a csatlakozódugót a hálózati aljzatba. <p>Nincs feszültség a hálózati aljzatban.</p> <ul style="list-style-type: none"> • Ellenőrizze lakásának elektromos hálózatát. <p>A fő olvadóbiztosíték kiégett.</p> <ul style="list-style-type: none"> • Cserélje ki a biztosítékot. <p>A programválasztó nincs megfelelően beállítva, és nem nyomta meg a 7 gombot.</p> <ul style="list-style-type: none"> • Forgassa el a programválasztót, és nyomja meg a 7 gombot ismét. <p>Késleltetett indítás lett kiválasztva.</p> <ul style="list-style-type: none"> • Ha a ruhaneműt azonnal ki kell mosni, törölje a késleltetett indítást. <p>A gyermekzár be van kapcsolva.</p> <ul style="list-style-type: none"> • Kapcsolja ki az eszközt. |
| <p>A gép nem szív be vizet:</p> | <p>A vízcsap el van zárva. <i>E10</i></p> <ul style="list-style-type: none"> • Nyissa ki a vízcsapot. <p>A befolyócső összenyomódott vagy megtört. <i>E10</i></p> <ul style="list-style-type: none"> • Ellenőrizze a befolyócső csatlakozását. <p>Eltömődött a befolyócső szűrője. <i>E10</i></p> <ul style="list-style-type: none"> • Tisztítsa meg a befolyócső szűrőjét. <p>Az ajtó nincs jól becsukva. <i>E40</i></p> <ul style="list-style-type: none"> • Zárja be jól az ajtót. |
| <p>A gép vizet vesz fel, majd rögtön ki is üríti:</p> | <p>A kifolyócső vége túl alacsonyan van.</p> <ul style="list-style-type: none"> • Olvassa el "A víz leeresztése" fejezet idevonatkozó bekezdését. |
| <p>A gép nem ereszt le a vizet, és/vagy nem centrifugál:</p> | <p>A kifolyócső összenyomódott vagy megtört. <i>E20</i></p> <ul style="list-style-type: none"> • Ellenőrizze a kifolyócső csatlakozását. <p>Eldugult a lefolyó szűrője. <i>E20</i></p> <ul style="list-style-type: none"> • Tisztítsa meg a leeresztő szűrőt. <p>Olyan opció vagy program került kiválasztásra, amely a dobban maradó vízzel fejeződik be, vagy amely kihagyja az összes centrifugálási fázist.</p> <ul style="list-style-type: none"> • Válassza az üritési vagy a centrifugálási programot. <p>A ruhanemű nem egyenletesen oszlik el a dobban.</p> <ul style="list-style-type: none"> • Rendezze el a ruhaneműt. |

| Probléma | Lehetséges ok/Megoldás |
|---|--|
| Víz van a padlózaton: | <p>Túl sok mosószert vagy nem megfelelő mosószert használ a mosáshoz (túl sok hab keletkezik).</p> <ul style="list-style-type: none"> • Csökkentse a mosószer mennyiségét, vagy használjon másikat. <p>Ellenőrizze, hogy nem szivárog-e a befolyócső valamelyik illesztéke. Nem mindig lehet könnyen meglátni, hogy folyik-e a víz a csövön; ellenőrizze, hogy nedves-e a cső.</p> <ul style="list-style-type: none"> • Ellenőrizze a befolyócső csatlakozását. <p>Megsérült a befolyócső vagy a kifolyócső.</p> <ul style="list-style-type: none"> • Cserélje ki egy újjal. <p>A szűrőre a tisztítás után nem tették vissza a sapkát, vagy a szűrőt nem megfelelően csavarták be.</p> <ul style="list-style-type: none"> • Illessze vissza a vészűrítő dugaszt a szűrőbe, vagy csavarja be teljesen a szűrőt. |
| A mosás eredménye nem kielégítő: | <p>Túl kevés vagy nem megfelelő mosószert használt.</p> <ul style="list-style-type: none"> • Növelje a mosószer mennyiségét, vagy használjon másikat. <p>Mosás előtt nem kezelte a makacs foltokat.</p> <ul style="list-style-type: none"> • Használjon a kereskedelemben kapható termékeket a makacs foltok kezeléséhez. <p>Nem a megfelelő hőfokot állította be.</p> <ul style="list-style-type: none"> • Ellenőrizze, hogy a megfelelő hőmérsékletet választotta-e. <p>Túl nagy mennyiségű ruhát tett a gépbe.</p> <ul style="list-style-type: none"> • Csökkentse a ruhatöltetet. |
| Nem nyílik ki az ajtó: | <p>A program még mindig fut.</p> <ul style="list-style-type: none"> • Várja meg a mosási ciklus végét. <p>Az ajtózárra még nem oldott ki.</p> <ul style="list-style-type: none"> • Várjon, amíg a 9.5 jel ki nem alszik. <p>Víz van a dobban.</p> <ul style="list-style-type: none"> • Válassza az ürítés vagy a centrifugálás programot a víz kiürítéséhez. |

| Probléma | Lehetséges ok/Megoldás |
|---|---|
| <p>A gép vibrál vagy zajos:</p> | <p>A szállításhoz használt csavarokat vagy csomagolást nem távolította el.</p> <ul style="list-style-type: none"> Ellenőrizze, hogy a készülék üzembe helyezése megfelelő-e. <p>Nem állította be egyenlő magasságra a lábakat</p> <ul style="list-style-type: none"> Ellenőrizze, hogy a készülék szintezése megfelelő-e. <p>A ruhanemű nem egyenletesen oszlik el a dobban.</p> <ul style="list-style-type: none"> Rendezze el a ruhaneműt. <p>Lehet, hogy túl kis mennyiségű ruhanemű van a dobban.</p> <ul style="list-style-type: none"> Helyezzen be több ruhaneműt. |
| <p>Későn indul a centrifugálás, illetve a gép egyáltalán nem centrifugál:</p> | <p>Az elektronikus kiegyensúlyozó rendszer megszakította a centrifugálást, mert a ruhanemű egyenetlenül oszlott el a dobban. A ruhanemű a dob ellenkező irányba forgásával kerül egyenletes elosztásra. Lehet, hogy a dob többszöri ilyen irányú forgására van szükség ahhoz, hogy az egyensúly visszaálljon, és rendes centrifugálás induljon be. Ha néhány perc elteltével sem oszlik el megfelelően a ruhanemű, akkor a gép nem végzi el a centrifugálást.</p> <ul style="list-style-type: none"> Lehetséges, hogy a ruhatöltet túl kicsi, tegyen be további darabokat, kézzel rendezze el újra a töltetet, majd válassza ki a centrifugálás programot. |
| <p>A gép szokatlan zajt bocsát ki:</p> | <p>A gépbe szerelt motor más hagyományos motortípusokhoz képest szokatlan zajt ad ki. Ez az új típusú motor lágyabb indítást biztosít, a ruhaneműt pedig egyenletesebben osztja el centrifugálás közben a dobban, ugyanakkor pedig fokozott stabilitást kölcsönöz a gépnek.</p> |
| <p>Nem látható víz a dobban:</p> | <p>A modern technológián alapuló mosógépek rendkívül hatékonyan üzemelnek, nagyon kevés vizet használnak fel, ami nem befolyásolja a teljesítményüket.</p> |
| <p>A kijelzőn a <i>EFO</i> riasztási kód látható:</p> | <p>A túlsordulásgátló rendszer bekapcsolt.</p> <ul style="list-style-type: none"> Válassza le a készüléket, és forduljon a szervizhez |

Ha nem sikerül kijavítania vagy meghatározni a problémát, forduljon szakszervizhez. A telefonálás előtt jegyezze fel a gép típusát, gyári számát és a vásárlás időpontját, mert ezeket a szakszerviz kéri fogja Öntől.

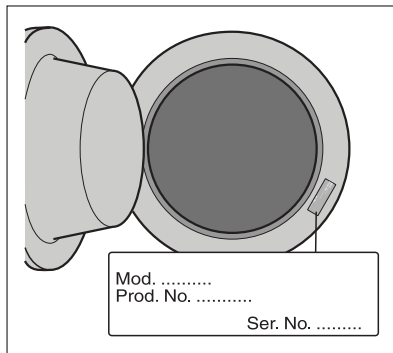

Műszaki adatok

| | | |
|---|--|-------------------------|
| Méretek | Szélesség Magasság Mélység (ajtóval együtt) | 60 cm 85 cm 63 cm |
| Elektromos csatlakoztatás Feszültség - Összteljesítmény - Biztosíték | Az elektromos csatlakoztatásra vonatkozó információk a készülék ajtajának belső szélén lévő adattáblán található | |
| Hálózati víznyomás | Minimum Maximum | 0,05 MPa 0,8 MPa |
| Maximális töltet | Pamut | 7 kg |
| Centrifugálási sebesség | Maximum | 1200 fordulat/perc |

Fogyasztási értékek

| Program | Energiafogyasztás (kWh) | Vízfelhasználás (liter) | Program időtartama (perc) |
|-----------------------------|-------------------------|-------------------------|---|
| Fehér pamut 95° | 2.1 | 62 | A programok időtartamára vonatkozóan, kérjük, nézze meg a kezelőpanel kijelzőjét. |
| Pamut 60° | 1.35 | 58 | |
| Pamut ECO 60° ¹⁾ | 1.05 | 45 | |
| Pamut 40° | 0.75 | 58 | |
| Műszál 40° | 0.55 | 51 | |
| Kímélő 40° | 0.55 | 63 | |
| Gyapjú/Kézi mosás 30° | 0.25 | 58 | |

1) A "Pamut ECO" 60 °C-on 7 kg töltettel az energiatakarékosági címkén szereplő adatok referenciaprogramja az EGK 92/75 sz. szabványának megfelelően



A táblázatban látható energiafogyasztási adatok csupán tájékoztató jellegűek, azok a mosásra váró ruha mennyiségétől, típusától, a víz alaphőmérsékletétől és a környezeti hőmérséklettől függően változhatnak.

Szerelési útmutató

Üzembe helyezés

Kicsomagolás

A készülék használata előtt távolítsa el a szállításhoz használt csavarokat és a csomagolóanyagot.

Javasoljuk, hogy minden szállításhoz használt eszközt őrizzen meg esetleges későbbi szállítások idejére.

1. Miután eltávolított minden csomagolást, óvatosan fektesse a gépet a hátlapjára, és távolítsa el a mosógép alján található polisztirol blokkot.

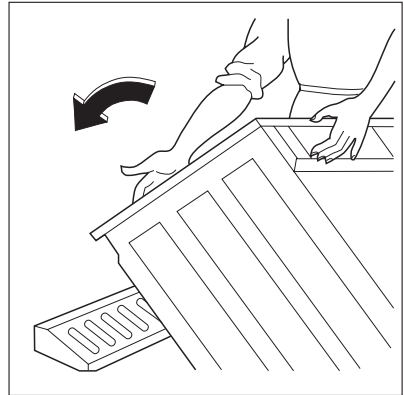

2. Vegye ki a hálózati tápkábelt és a kifolyócsövet a készülék hátlapján lévő csőtartókból.

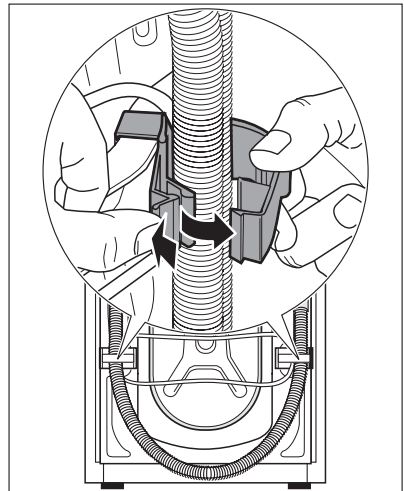

3. Csavarja ki a három csavart a mosógéphez mellékelt kulccsal.

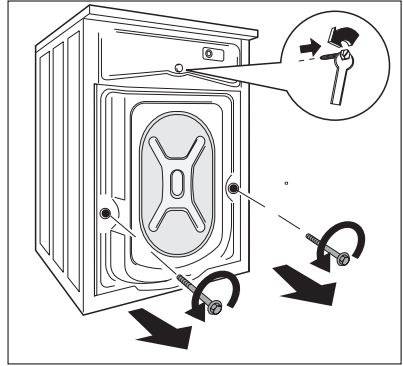

4. Csúsztassa ki az ott található műanyag távtartókat.

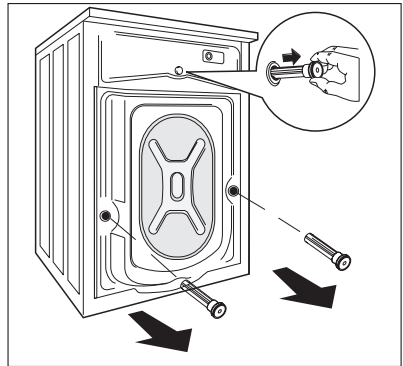

5. Nyissa ki a kerek ajtót, vegye ki a befolyócsövet a dobból, és távolítsa el a polisztirolelembet, amely az ajtó tömítésére van ragasztva.

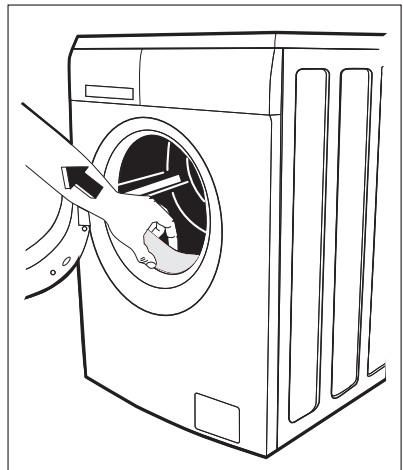

6. Dugaszolja be a kisebb felső lyukat és a két nagyot a megfelelő műanyag dugaszokkal, amelyek a kezelési kézikönyvet tartalmazó zacskóban vannak.
7. Csatlakoztassa a befolyócsövet a "Vízellátás" c. részben leírtaknak megfelelően.

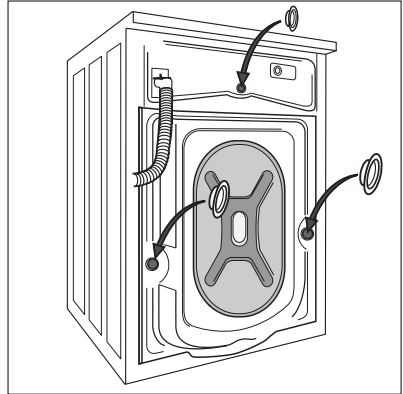

Elhelyezés és vízszintezés

A gépet egy kemény, egyenes padlófelületen kell elhelyezni.

Győződjön meg arról, hogy a gép körül a levegő áramlását ne akadályozza szőnyeg, padlószőnyeg stb.

Mielőtt kis csempékre helyezné, fektessen le egy gumiszőnyeget.

Ne próbálja meg úgy kiegyenlíteni a padlózat esetleges egyenetlenségeit, hogy a gép alá kartont, fát vagy hasonló anyagokat helyez.

Ha a készüléket mindenképpen egy gáztűzhely vagy egy széntüzelésű kályha közelében kell elhelyezni, egy olyan szigetelő panelt kell elhelyezni a két készülék közé, amelynek a tűzhely vagy a kályha felé néző oldalát alumíniumfólia borítja.

A készüléket tilos olyan helyen üzembe helyezni, ahol a hőmérséklet 0°C alá csökkenhet.

A befolyócsövön és a kifolyócsövön nem lehetnek törések.

Kérjük, győződjön meg arról, hogy a készülék beszerelése után könnyen hozzáférhető a szervizszakember számára, ha javításra lenne szükség.

Vízszintezze be gondosan a gépet a szabályozható lábak be- vagy kicsavarásával. Ne helyezzen a gép alá kartont, fát vagy hasonló anyagot a padlózat esetleges szinteltéréseinek a kiegyenlítésére.

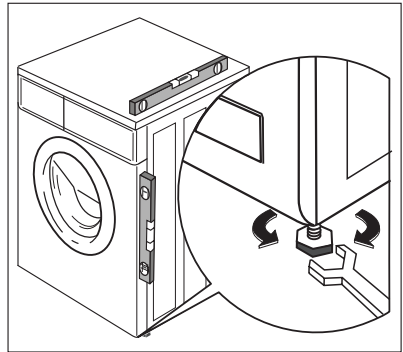

Vízellátás

Egy befolyócső mellékelve van, és az a mosógép dobjában található.

A készüléket a hidegvíz-vezetékhez kell csatlakoztatni.

Ne használja a korábbi mosógépről származó befolyócsövet a vízvezetékhez való csatlakozásra.

1. Nyissa ki a kerek ajtót, és vegye ki a befolyócsövet.
2. Csatlakoztassa a csövet a csatlakozóelemmel a mosógéphez.



Ne helyezze el a befolyócsövet lefelé. A vízcsap helyzetétől függően a csövet balra vagy jobbra szögben vezesse el.

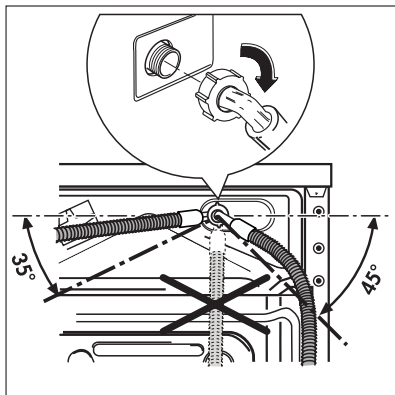

3. A szorítógyűrű meglazításával állítsa be helyesen a csövet. Miután beállította a befolyócsövet, ügyeljen arra, hogy megszorítsa ismét a szorítógyűrűt a szivárgások megelőzése érdekében.
4. Csatlakoztassa a befolyócsövet egy 3/4"-os csavarmentes csaphoz. Mindig a készülékhez mellékelt csövet használja.

A befolyócsövet nem szabad meghosszabbítani. Ha a cső túl rövid lenne, és nem óhajtja a csapot áthelyezni, egy másik, erre a célra szolgáló hosszabb, komplett csövet kell venni.

Az üzembe helyezést a helyi vízügyi és építési szabályozások előírásainak megfelelően kell elvégezni. Nézze meg a készülék biztonságos üzemeltetéséhez szükséges minimális víznyomást a "Műszaki adatok" című fejezetben.

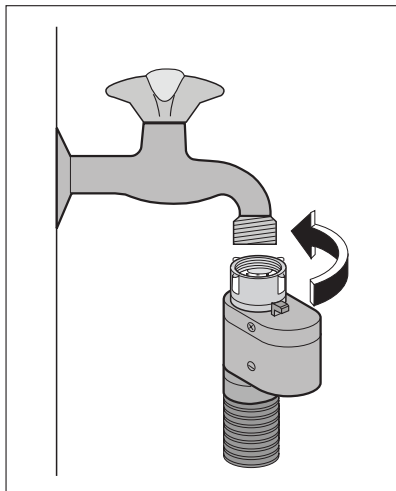

Aquastop eszköz

A befolyócső aquastop eszközzel van felszerelve, amely védelmet nyújt a csőből való vízszivárgás okozta károk ellen, amely szivárgások a cső természetes elöregedése miatt alakulhatnak ki. Ezt a hibát egy piros szektor jelzi az "A" ablakban. Amennyiben ez történik, zárja el a vízcsapot, és forduljon a szervizközponthoz, hogy cseréeljék ki a csövet.

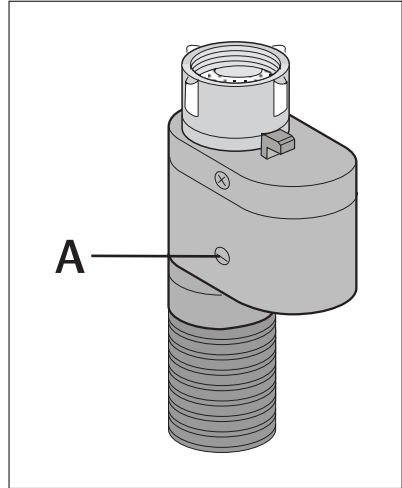

Vízkievezetés

A kifolyócsövet három különböző módon lehet elhelyezni:

1. **A mosdókagyló szélére helyezve a géphez mellékelt műanyag könyökcső segítségével.**

Ez esetben fontos, hogy a cső meghajlított része vízleeresztés közben ne csússzon le a peremről.

Ennek érdekében a csaphoz vagy a falhoz rögzítheti azt (például egy darab spárgával).

2. **A mosdókagyló kivezetésének egyik leágazásához csatlakoztatva.** Ennek a leágazásnak a szagelzáró fölött kell elhelyezkednie oly módon, hogy a cső könyök része legalább 60 cm-re legyen a talajtól.
3. **Vízlefolyó hálózatra**, ahol a bekötésnek legalább 60 és legfeljebb 90 cm magasan kell elhelyezkednie.

A kifolyócső végének mindig levegőznie kell, azaz a lefolyócső belső átmérőjének meg kell haladnia a kifolyócső külső átmérőjét.

A kifolyócsövön nem lehetnek törések.

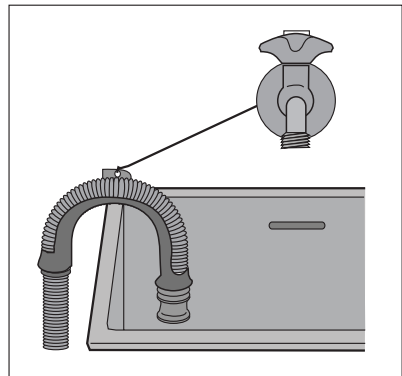

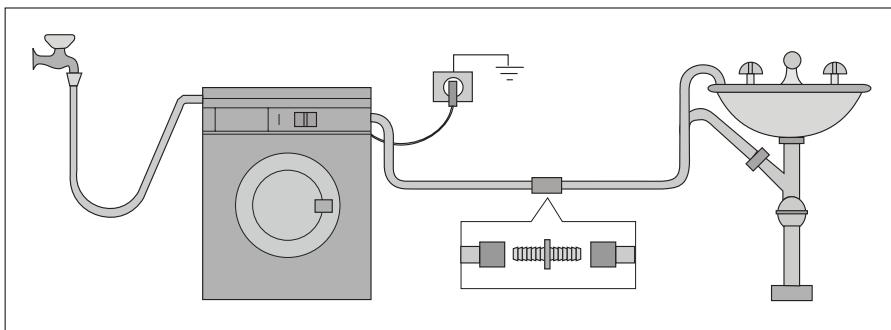

A kifolyócső hossza nem haladhatja meg a maximális 4 métert. További kifolyócsövet és illesztőelemet a helyi szervizben szerezhet be.

Elektromos csatlakoztatás

Az elektromos csatlakoztatásra vonatkozó információk a készülék ajtajának belső szélén lévő adattáblán található.

Ellenőrizze, hogy lakóhelyének hálózata alkalmas-e a szükséges maximális terhelés elviselésére, figyelembe véve a többi használatban lévő készüléket is.



VIGYÁZAT

A gépet földelt aljzathoz csatlakoztassa!



VIGYÁZAT

A gyártó semminemű felelősséget nem vállal a fenti biztonsági szabályok be nem tartásából adódó károk, illetve sérülések esetén.



VIGYÁZAT

Az elektromos kábel a gép üzembe helyezése után legyen könnyen hozzáférhető.



VIGYÁZAT

Amennyiben a tápvezetéket ki kell cserélni, azt egy szakszerviznek kell elvégeznie.

Környezetvédelmi tudnivalók

A terméken vagy a csomagoláson található  szimbólum azt jelzi, hogy a termék nem kezelhető háztartási hulladékként. Ehelyett a terméket el kell szállítani az elektromos és elektronikai készülékek újrahasznosítására szakosodott megfelelő begyűjtő helyre. Azzal, hogy gondoskodik ezen termék helyes hulladékba helyezéséről, segít megelőzni azokat, a környezetre és az emberi egészségre gyakorolt potenciális kedvezőtlen következményeket, amelyeket ellenkező esetben a termék nem megfelelő hulladékkezelése

okozhatna. Ha részletesebb tájékoztatásra van szüksége a termék újrahasznosítására vonatkozóan, kérjük, lépjen kapcsolatba a helyi önkormányzattal, a háztartási hulladékok kezelését végző szolgálattal vagy azzal a bolttal, ahol a terméket vásárolta.

Csomagolóanyagok

A  jelzéssel ellátott anyagok újrahasznosíthatók.

>PE<=polietilén

>PS<=polisztirol

>PP<=polipropilén

Annak érdekében, hogy újrahasznosításra kerüljenek, a megfelelő helyre (vagy tartályokba) kell őket elhelyezni.

Környezetvédelmi tanácsok

Ha takarékoskodni szeretne a vízzel, energiával, és hozzá szeretne járulni a környezet védelméhez, az alábbi ötleteket ajánljuk a figyelmébe:

- A normál szennyezettségű ruhaneműt előmosás nélkül is kimoshatja, mert így mosószer, vizet és időt takarít meg (és egyben védi a környezetet!).
- A gép gazdaságosabban üzemel, ha teljesen meg van töltve.
- Megfelelő előkezeléssel a foltok és a korlátozott mértékű szennyezettség eltüntethetők; a ruhanemű ekkor alacsonyabb hőfokon is kimosható.
- A mosószer a víz keménységi foka, a szennyezettség mértéke és a mosni kívánt ruhanemű mennyisége szerint adagolja.

www.electrolux.com



www.electrolux.hu

132954480-00-162009