

# LAVAMAT 60840L - 62840L - 64840L

**Használati útmutató**

**Mosógép**

Köszönjük, hogy egyik kiváló minőségű termékünket választotta!

A készülék optimális és hosszú távú teljesítményének biztosítása érdekében, kérjük, olvassa át alaposan a jelen használati útmutatót. Ezzel biztosítható, hogy az összes folyamatot tökéletesen és a leghatékonyabb módon vezérelje. Javasoljuk, tartsa biztonságos helyen ezt az útmutatót, hogy bármikor fellapozhassa, amikor szüksége van rá. Végül kérjük, az útmutatót adja át a készülék esetleges jövőbeli tulajdonosának.

Kívánjuk, sok örömet leljen új készülékében!

## Tartalomjegyzék

<b>Használati útmutató</b>	<b>3</b>	A START/SZÜNET kiválasztása (8 gomb)	12
<b>Biztonsági információk</b>	<b>3</b>	A KÉSLELTETETT INDÍTÁS kiválasztása (9 gomb)	12
Általános biztonság	3	További öblítés kiválasztása	13
Üzembe helyezés	4	Opció vagy futó program módosítása	13
Használat	4	Program megszakítása	13
Gyermekbiztonság	5	Program törlése	13
<b>Termékleírás</b>	<b>5</b>	Az ajtó nyitása a program indítása után	13
Termékleírás	5	A program végén	14
Mosószertartó	6	<b>Mosási programok</b>	<b>14</b>
<b>Kezelőpanel</b>	<b>6</b>	<b>Ápolás és tisztítás</b>	<b>18</b>
Kijelző (7)	7	Vízköltlenítés	18
Jelzőfények (10)	8	Minden mosás után	18
<b>Személyre szabás</b>	<b>9</b>	Karbantartási mosás	18
Hangjelzések	9	Külső tisztítás	18
Gyermekbiztonsági zár	9	Mosószertartó	18
<b>Napi használat</b>	<b>9</b>	Mosódob	19
A ruhanemű behelyezése	9	Az ajtó tömítése	19
A mosószer és az öblítőszert adagolása	9	Vízleeresztő szivattyú	19
A kívánt program kiválasztása programkapcsoló segítségével (1)	10	A vízbevezető szűrő tisztítása	21
A kívánt HŐMÉRSÉKLET kiválasztása (2 gomb)	11	Víz kiürítése szükség esetén	21
A CENTRIFUGÁLÁSI sebesség vagy az ÖBLÍTŐSTOP opció kiválasztása (3 gomb)	11	Fagyveszély	22
Programopció gombok	11	<b>Mit tegyek, ha...</b>	<b>22</b>
Az FOLT opció kiválasztása (4 gomb)	11	<b>Műszaki adatok</b>	<b>26</b>
Az ÉRZÉKENY opció kiválasztása (5 gomb)	12	<b>Fogyasztási értékek</b>	<b>27</b>
Az IDŐMEGTAKARÍTÁS opció kiválasztása (6 gomb)	12	<b>Szerelési útmutató</b>	<b>27</b>
		<b>Üzembe helyezés</b>	<b>27</b>
		Kicsomagolás	27
		Elhelyezés és vízszintezés	29
		Vízellátás	30

Vízkezelés	31	Csomagolóanyagok	32
<b>Elektromos csatlakoztatás</b>	<b>31</b>	Környezetvédelmi tanácsok	32
<b>Környezetvédelmi tudnivalók</b>	<b>32</b>		

A változtatások jogát fenntartjuk

## Használati útmutató



### Biztonsági információk



Olvassa el alaposan és őrizze meg, mert később még szüksége lehet rá.

- A készülék biztonsága megfelel az ágazati szabványoknak és a készülékek biztonságára vonatkozó jogszabályi követelményeknek. Ugyanakkor gyártóként magunkra nézve kötelezőnek érezzük, hogy a következő biztonsági megjegyzéseket rendelkezésére bocsássuk.
- Nagyon fontos, hogy ezt a Kezelési útmutatót elérhető helyen tartsa, hogy szükség esetén mindig a rendelkezésére álljon. Amennyiben a készüléket eladja vagy átadja egy másik tulajdonosnak, vagy amennyiben elköltözik a lakásból, és a készüléket otthagyja, soha ne feledje mellékelni az útmutatót a készülékhez, hogy az új tulajdonos megismerkedhessen a készülék működésével és a vonatkozó figyelmeztetésekkel.
- A készülék üzembe helyezése és használata előtt figyelmesen el KELL olvasnia a biztonsági szabályokat.
- Mielőtt először nekikezdene, ellenőrizze a készüléket, hogy nem történt-e valamilyen sérülés a szállítás során. Soha ne csatlakoztasson sérült készüléket. Ha egyes részei megsérültek, forduljon a szállítóhoz.
- Ha a készüléket télen szállítják ki, amikor a hőmérséklet fagypont alatt van: Tárolja a mosógépet szobahőmérsékleten 24 óráig az első használat előtt.

### Általános biztonság

- Veszélyes megváltoztatni a műszaki jellemzőket vagy megkísérelni a termék bármilyen módon történő módosítását.
- Magas hőmérsékleten történő mosás során az ajtó üvege felmelegszik. Ne nyúljon hozzá.
- Ügyeljen rá, hogy kisebb háziállatok ne kerüljenek a mosógép dobjába. Ennek elkerülése érdekében, kérjük, használat előtt ellenőrizze le a dobot.
- Bármilyen tárgy, mint például pénzermék, biztosítótűk, tűk, csavarok, kövek vagy más kemény, éles anyagok komoly károkat okozhatnak, és nem szabad azokat a gépbe tenni.
- Csak a gyártó által javasolt mennyiségű öblítőszeret és mosószeret használjon. A túlzott használat kárt okozhat a ruhaneműben. Kövesse a gyártó mennyiségi ajánlásait.

- A kisméretű ruhadarabokat - mint például zokni, harisnya, mosható öv stb. - mosózsákba vagy párnahuzatba téve mossa, nehogy azok a dob és az üst közé kerülhessenek.
- Ne használja a mosógépet halcsontot tartalmazó darabok, nem szegett vagy szakadt anyagok mosására.
- A készüléket mindig válassza le a hálózatról, és zárja el a vízellátást használat, tisztítás és karbantartás után.
- Semmilyen körülmények között ne kísérelje meg saját maga megjavítani a készüléket. A szakszerűtlen beavatkozás személyi sérülést vagy komoly működési problémákat okozhat. Forduljon szakszervizhez. Mindig ragaszkodjon eredeti pótalkatrészek felhasználásához.

## Üzembe helyezés

- A készülék nehéz. Mozgatásakor körültekintéssel járjon el.
- Kicsomagolásakor ellenőrizze, hogy nem sérült-e meg a gép. Kétség esetén ne helyezze működésbe, hanem forduljon a szakszervizhez.
- Használat előtt minden csomagolóanyagot és szállítási rögzítőcsavart el kell távolítani. Súlyos károk keletkezhetnek a gépben vagy a berendezési tárgyakban, ha ezt nem tartja be. Lásd a felhasználói kézikönyv vonatkozó fejezetét.
- A készülék üzembe helyezése után ellenőrizze, hogy az ne álljon a befolyócsövön és a kifolyócsövön, valamint a munkafelület ne nyomja az elektromos tápvezetékét a falnak.
- Ha a gépet padlószőnyegre helyezi, úgy állítsa be a lábakat, hogy a levegő szabadon áramoljon a készülék alatt.
- Mindig bizonyosodjon meg arról, hogy nincs vízszivárgás a tömlőknél és azok csatlakozásainál a beszerelés után.
- Ha a készüléket fagynak kitett helyen helyezi üzembe, kérjük, olvassa el a "Fagyveszély" c. fejezetet.
- A készülék üzembe helyezéséhez szükséges minden vízvezeték-szerelési munkát szakképzett vízvezeték-szerelőnek vagy kompetens személynek kell elvégeznie.
- A készülék üzembe helyezéséhez szükséges minden villanszerelési munkát szakképzett villanszerelőnek vagy kompetens személynek kell elvégeznie.

## Használat

- Ezt a gépet háztartási célú használatra tervezték. Ne használja más célra, mint amire való.
- Csak gépi mosásra alkalmas termékeket mosson. Kövesse az egyes ruhaneműn feltüntetett mosási útmutatót.
- Ne töltsen túl a készüléket. Lásd a Mosási programok táblázatát.
- Mosás előtt ellenőrizze, hogy minden zseb üres, a gombok és cipzárok zárva vannak. Kerülje a kirojtosodott vagy szakadt ruhadarabok mosását, és mosás előtt kezelje a foltokat (festék, tinta, rozsdás és fű). Merevített melltartókat TILOS mosógépben mosni.

- Ne mosson a mosógépben olyan ruhadarabokat, amelyek illékony benzintermékekkel érintkeztek. Amennyiben illékony tisztítófolyadékokat használt, ügyelni kell arra, hogy a folyadék eltávozzon a ruhadarabból, mielőtt a gépbe helyezné.
- A dugót sohasem a vezetéknél, hanem magánál a dugónál fogva húzza ki az aljzatból.
- Soha ne használja a készüléket, ha a hálózati tápkábel, a kezelőpanel, a munkafelület vagy a lábazat oly módon sérült, hogy a mosógép belseje szabadon hozzáférhető.

## Gyermekbiztonság

- A készülék kialakítása nem olyan, hogy azt csökkent fizikai, értelmi vagy mentális képességű, illetve megfelelő tapasztalatok és ismeretek híján lévő személy (beleértve a gyermekeket is) használhassa, hacsak a biztonságáért felelős személy nem biztosít számára felügyeletet és útmutatást a készülék használatára vonatkozóan.
- A csomagolóanyag egyes részei (pl. fólia, polisztirol) veszélyesek lehetnek a gyermekek számára. Fulladásveszély áll fenn! Tartsa azokat távol a gyermekektől.
- A mosószeret zárja el a gyermekek elől és tartsa biztonságos helyen.
- Ügyeljen rá, hogy háziállatok vagy gyermekek ne kerüljenek a mosógép dobjába. Annak elkerülése érdekében, hogy gyermekek vagy háziállatok bezáródjanak a dobba, a mosógép különleges funkcióval rendelkezik. A készülék elindításához (lenyomás nélkül) forgassa el az ajtó belsejében lévő gombot az óramutató járásával megegyező irányban addig, amíg a vájat vízszintesbe nem kerül. Ha szükséges, használjon érmét. A készülék leállításához és az ajtó ismételt bezárásának lehetővé tétele érdekében forgassa el a gombot az óramutató járásával ellenkező irányban addig, amíg a vájat vízszintesbe nem kerül.

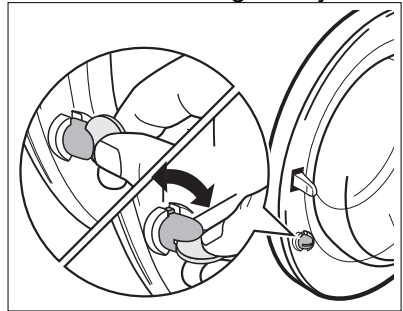

## Termékleírás

### Termékleírás

Új készüléke a víz, az energia és a mosószer gazdaságos felhasználása révén a modern ruhanemű-kezelés minden követelményének megfelel.

A gömb szelepegyység lehetővé teszi, hogy a gép a mosószert teljes mértékben felhasználja, továbbá csökkenti a vízfelhasználást, és következésképpen kevesebb elektromos energiát is fogyaszt.

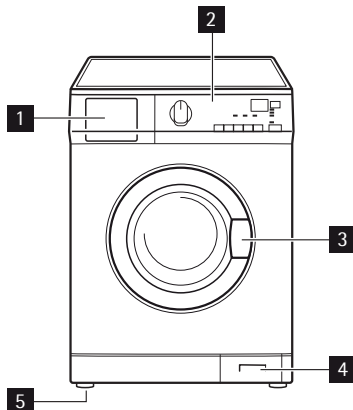



- 1** Mosószertartó
- 2** Kezelőpanel
- 3** Ajtófogantyú
- 4** Vízleeresztő szivattyú
- 5** Szabályozható lábak

## Mosószertartó

 Rekesz az **előmosáshoz** használt mosószertartó számára. Az előmosási mosószertartó program kezdetén kerül beadagolásra.

 Rekesz a **főmosáshoz** használt mosópor vagy folyékony mosószertartó számára.

 Rekesz a **folyékony adalékok** számára (öblítőszer, keményítő).

 Rekesz a főmosáshoz használt folteltávolító számára **FOLT opció** esetén.

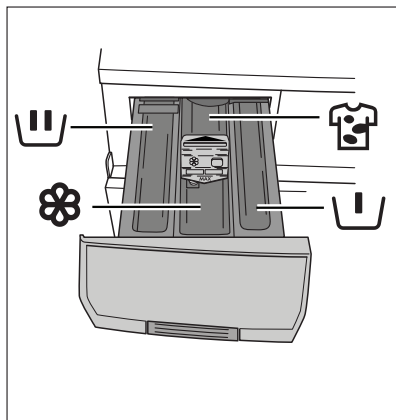

## Kezelőpanel

 Mostantól kezdve a programválasztót, a gombokat és a kijelzőt az ebben a táblázatban megadott számmal jelöljük.

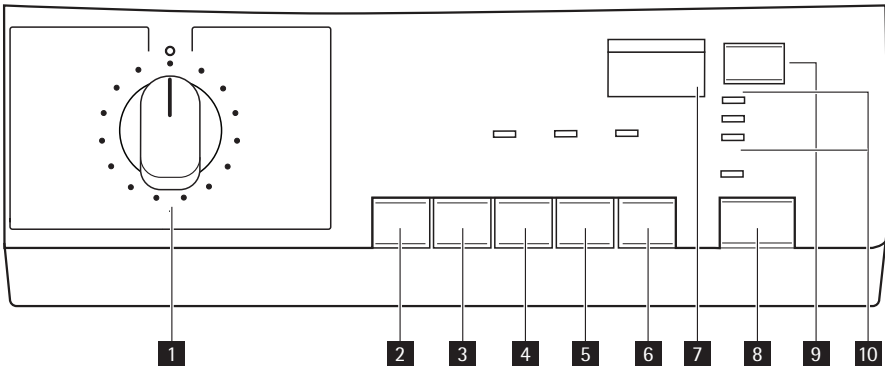

- 1 Programkapcsoló
- 2 HŐMÉRSÉKLET gomb
- 3 CENTRIFUGÁLÁS gomb
- 4 FOLT gomb
- 5 ÉRZÉKENY gomb
- 6 IDŐMEGTAKARÍTÁS gomb
- 7 Kijelző
- 8 START/SZÜNET gomb
- 9 KÉSLELTETETT INDÍTÁS gomb
- 10 Jelzőfények

**Jelek :** 🧶 Pamut/vászon, 🪥 Előmosás, 🌀 MIX 40-60, 🌾 Farmer, 🏠 Műszál, 🧻 Vasaláskönnyítő, 🏰 Kímélő, 🧶 Gyapjú plusz, 🧤 Kézi mosás, 🏰 Kímélő öblítések, 🌀 Ürítés, 🌀 Centrifugálás / Centrifugálás sebességének csökkentése, 🧼 Felfrissítés, 🚫 ki  
 🌡 Hőmérséklet, ✖ Hideg, 🛑 Öblítóstop, 🧼 Folt, 🧴 Érzékeny, ⏸ Időmegettakarítás, 🚪 Gyerekzár, ⏪ Start, ⏩ Szünet, 🧺 + Extra öblítés, 🚪 Ajtó, 🕒 Mo-sás, ⏸ Késleltetett indítás, 🕒 Idő

## Kijelző (7)

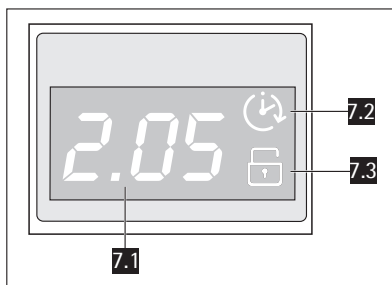

### 7.1 A kiválasztott program időtartama:

A kiválasztott program időtartama: A program kiválasztása után annak időtartamát órában és percben mutatja a gép (pl. **2.05**). Az időtartamot automati-

kusan számítja ki a gép, minden ruhatípus esetén, a javasolt maximális megterhelhetőség alapján. A program megkezdése után a fennmaradó időt a gép percenként frissíti.

Riasztási kódok

Üzemelési problémák előfordulása esetén bizonyos riasztási kódok jelenhetnek meg, például **E20** (lásd a "Mit tegyék, ha..." c. fejezetet).

Program vége

Amikor a program befejeződött, egy villogó nulla **0** jelenik meg, az **AJTÓ** jelzőfény ( **10.2** ), a **ÜZEMELÉS** jelzőfény ( **10.1** ) és a **8** gomb jelzőfénye kialszik, és az ajtó kinyitható.

Helytelen opcióválasztás

Ha egy kiválasztott opció nem egyeztethető össze a beállított mosási programmal, az **Err** üzenet jelenik meg kb. 2 másodpercre, és a **8** gomb sárga jelzőfénye villogni kezd.

### 7.2 Késleltetett indítás:

A megfelelő gombok segítségével beállított késleltetés (max. 20 óra) kb. 3 másodpercig megjelenik a kijelzőn, majd a korábban kiválasztott program időtartama jelenik meg. A **7,2** jel megjelenik a kijelzőn. A késleltetési időtartam értéke óránként egy egységgel csökken. Amikor csak 1 óra maradt, az időtartam értéke percenként csökken.

### 7.3 Gyermekbiztonsági zár

**i** Ha nem távolítja el a ruhaneműt a program befejeződését követő 10 percen belül, a kijelző háttérvilágítása kikapcsol, és az energiatakarékossági rendszer aktivizálódik.

Csak a **8** gomb jelzőfénye villog, jelezve, hogy a készüléket ki kell kapcsolni. Bármely gombot megnyomva a készülék kilép az energiatakarékos állapotból, és beállíthat egy másik mosási programot, vagy kikapcsolhatja a készüléket.

## Jelzőfények (10)

Miután megnyomta a **8** gombot, a **MOSÁS** jelzőfény ( **10.1** ) felgyullad.

Amikor a **10.1** jelzőfény felgyullad, ez azt jelenti, hogy a gép üzemel.

Az **AJTÓ** jelzőfény ( **10.2** ) jelzi, ha az ajtó kinyitható:

- jelzőfény világít: az ajtó nem nyitható.
- jelzőfény villog: az ajtó nyitása folyik.
- jelzőfény nem világít: az ajtó nyitható.

Amikor a készülék további öblítéseket végez, az **EXTRA ÖBLÍTÉS** jelzőfény ( **10.3** ) világít. További öblítés hozzáadásához lásd a "További öblítés kiválasztása" c. fejezetet.

 **10.1**
 **10.2**
 **10.3**



# Személyreszabás

## Hangjelzések

A készülék fel van szerelve egy akusztikus egységgel, amely a következő esetekben szólal meg:

- A ciklus végén
- Működési problémák esetén.

A 3 és 4 gombok egyidejű, kb. 6 másodpercig tartó megnyomásával a hangjelzés kikapcsolható (kivéve a működési problémák esetét). E 2 gomb ismételt megnyomásával lehet a hangjelzést újra bekapcsolni.

## Gyermekbiztonsági zár

Ez az eszköz lehetővé teszi, hogy a készüléket felügyelet nélkül hagyja, és nem kell aggódnia, hogy a gyermekek megsérülnek a készülék révén, vagy kárt okoznak a készülékben.

Ez a funkció akkor is bekapcsolva marad, amikor a mosógép nem működik. Két különböző módon lehet beállítani ezt az opciót:

- Mielőtt megnyomja a 8 gombot: nem lehetséges a gép elindítása.
- miután megnyomta a 8 gombot: nem lehetséges a gépen semmilyen programot vagy opciót megváltoztatni.

Ennek az opciónak a bekapcsolásához vagy kikapcsolásához tartsa egyszerre kb. 6 másodpercig lenyomva a 4 és az 5 gombot, amíg a 7.3 jel megjelenik a kijelzőn, illetve eltűnik a kijelzőről.

## Napi használat

### A ruhanemű behelyezése

1. Az ajtófogantyút kifelé húzva óvatosan nyissa ki az ajtót. Helyezze a ruhaneműket egyenként a mosógép dobjába, és amennyire csak lehet, terítse szét őket.
2. Zárja be jól az ajtót. Hallani fog egy kattantást a bezáródás alatt.

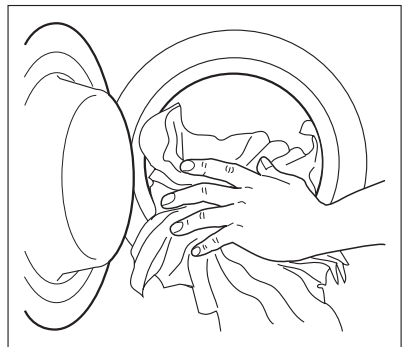



### VIGYÁZAT

Ne kerüljön ruhanemű az ajtó és a gumifoglatat közé.

### A mosószer és az öblítőszer adagolása

Ez az új készülék arra lett kifejlesztve, hogy csökkentse a víz-, az energia- és a mosószer-felhasználást.

1. Húzza ki ütközésig a mosószertartót. Mérje ki a gyártó cég által javasolt mosószermennyiséget, öntse azt a főmosási  rekeszbe, és ha olyan programot kíván végezni, mely tartalmaz **előmosás** fázist, öntse a mosószert  jelzésű rekeszbe.

Ha végre kívánja hajtani a **folt** funkciót, öntse a folteltávolítót a kék nyíllal  jelölt rekeszbe.

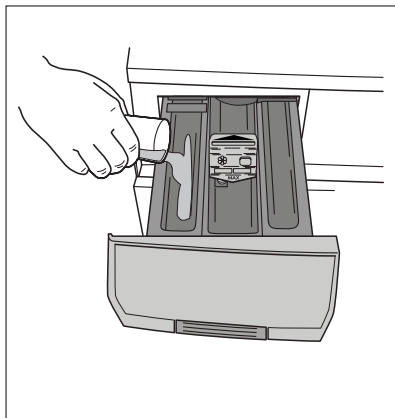

2. Szükség esetén öntsön öblítőszeret a  jelölésű rekeszbe, (a felhasznált mennyiség nem lépheti túl a rekeszben lévő **MAX** jelzést). Óvatosan tolja be a rekeszt.

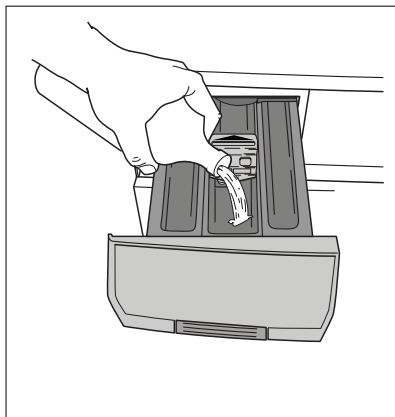

## A kívánt program kiválasztása programkapcsoló segítségével (1)

Kiválaszthatja a megfelelő programot bármilyen ruhatípushoz, ha figyelemmel kíséri a mosási programok táblázatában lévő ismertetéseket (lásd "Mosási programok").

Fordítsa a programkapcsolót a kívánt programra. A programkapcsoló meghatározza a mosási ciklus típusát (pl. vízszint, a dob mozgása, öblítések száma) és a mosási hőmérsékletet a ruhanemű típusának megfelelően.

Az **8** gomb jelzőfénye villog.

A programkapcsolót az óra járásával megegyező és ellentétes irányban is lehet forgatni. Az  állás törli a programot/Kikapcsolja a gépet.

**A program végén a programkapcsolót  állásba kell fordítani a gép kikapcsolása érdekében.**



Ha akkor forgatja el a programkapcsolót, és állítja be egy másik programra, amikor a gép éppen üzemel, a **8** gomb sárga jelzőfénye 3-szor villog, és az **Err** üzenet jelenik meg a kijelzőn, jelezve a helytelen választást. A gép nem hajtja végre az újonnan kiválasztott programot.

## A kívánt HŐMÉRSÉKLET kiválasztása (2 gomb)

- i** Amikor kiválaszt egy programot, a készülék automatikusan felkínálja az adott program alapértelmezett hőmérsékletét.

Ha a mosógép ajánlásától eltérő hőmérsékleten kívánja kimosni a szennyeszt, a hőmérséklet növeléséhez vagy csökkentéséhez többször nyomja meg ezt a gombot.

A ✕ (Hideg) pozíció választása esetén a gép hideg vízzel fog mosni. Különösen kényes ruhaneműknél, például függönyöknél kell használni.

- i** A mosóvíz rendelkezésre álló minimális és maximális hőmérsékleteit lásd a "Mosási programok" címszó alatt.

## A CENTRIFUGÁLÁSI sebesség vagy az ÖBLÍTŐSTOP opció kiválasztása (3 gomb)

- i** Amikor kiválasztotta a kívánt programot, a készülék automatikusan felkínálja az adott programhoz megengedett maximális centrifugálási sebességet.

Többször nyomja meg a **3** gombot a centrifugálási sebesség megváltoztatásához, ha a mosógép ajánlásától eltérő sebességen kívánja centrifugálni a ruhaneműt.

Kigyullad a megfelelő jelzőfény.

**ÖBLÍTŐSTOP:** Ennek az opciónak a választásakor a gép nem ereszti le az utolsó öblítővizet, hogy megóvja a ruhaneműket a gyűrődéstől. Amikor a program befejeződött, a kijelzőn villogó  látható, a **10.2** jelzőfény világít, a **8** gomb jelzőfénye kialszik, és az ajtó zárva van annak jelzésére, hogy a vizet ki kell üríteni.

A víz leeresztéséhez, kérjük, olvassa el "A program végén" c. fejezetet.

## Programopció gombok

A programtól függően különböző funkciók használhatók együtt. Ezeket az opciókat a kívánt program kiválasztása után és az **8** gomb megnyomása előtt kell kiválasztani.

Amikor ezeket a gombokat megnyomja, a megfelelő jelzőfény felgyullad. Amikor ismét megnyomja, a jelzőfények kialszanak.

Ha helytelen opciót választott, a **8** gomb sárga jelzőfénye 3-szor felvillan, és néhány másodpercig az **Err** üzenet jelenik meg a kijelzőn.

- i** A mosási programok és az opciók összeegyeztethetőségére vonatkozóan lásd a "Mosási programok" c. fejezetet.

## Az FOLT opció kiválasztása (4 gomb)

Válassza ezt az opciót az erősen szennyezett vagy foltos ruhanemű folttisztítóval való kezeléséhez (bővített főmosás időoptimalizált folteltávolító fázissal). Kigyullad a megfelelő jelzőfény.

Ez az opció 40°C-nál alacsonyabb hőmérséklet esetén **nem** áll rendelkezésre.

Ha egy programot felteltávolítási opcióval kíván végrehajtani, öntse a felteltávolítót a kék nyíllal jelölt  felt rekeszbe.

## Az ÉRZÉKENY opció kiválasztása (5 gomb)

Ennek az opciónak a választásával a mosási intenzitás csökken. A gép egy öblítéssel többet végez PAMUT, MIX 40°-60°, MÚSZÁL és PAMUT ECO programok esetén.

Ez az opció nem választható együtt az Extra öblítés opcióval.

Ez az opció érzékeny színes darabok és gyakran mosott darabok esetén ajánlott.

## Az IDŐMEGTAKARÍTÁS opció kiválasztása (6 gomb)

Ez az opció lehetővé teszi, hogy módosítsa a készülék által automatikusan javasolt mosási időtartamot.

NAPI: A **6** gomb egyszeri megnyomására a megfelelő jelzőfény felgyullad, és a mosás időtartama lecsökken az enyhén szennyezett ruhanemű kimosásának megfelelően.

SZUPERGYORS: A **6** gomb kétszer történő megnyomására a megfelelő jelzőfény tovább világít, a mosás időtartama lecsökken pedig az enyhén szennyezett ruhanemű, illetve a rövid ideig használt vagy viselt darabok kimosásának megfelelően. A kijelzőn a lecsökkent mosási időtartam jelenik meg.

## A START/SZÜNET kiválasztása (8 gomb)

A kiválasztott program elindításához nyomja meg a **8** gombot, a megfelelő piros jelzőfény nem villog tovább.

A **10.1** jelzőfény világít, jelezve, hogy a készülék megkezdte az üzemelést.

A **10.2** jelzőfény világít, jelezve, hogy az ajtó zárva van.

Egy futó program félbeszakításához nyomja meg az **8** gombot: a megfelelő piros jelzőfény villogni kezd.

A programnak arról a pontról való újraindításához, ahol félbeszakadt, **nyomja meg újra a 8 gombot**. Ha késleltetett indítást állított be a **9** gombbal, a mosógép megkezd a visszaszámlálást. Ha helytelen opciót választott, a **8** gomb sárga jelzőfénye 3-szor felvillan, és kb. 2 másodpercig az **Err** üzenet látható a kijelzőn.

## A KÉSLELTETETT INDÍTÁS kiválasztása (9 gomb)

**Mielőtt elindítaná a programot, ha az indítást késleltetni szeretné**, nyomja meg a gombot ismételten a kívánt késleltetés kiválasztásához.

A kiválasztott késleltetési időtartam értéke (maximum 20 óra) jelenik meg a kijelzőn kb. 3 másodpercig, majd ismét a program időtartama jelenik meg.

Ezt az opciót a program beállítása után kell kiválasztani még azelőtt, hogy megnyomná az **8** gombot.

Ezzel a gombbal 30 perccel - 60 perccel - 90 perccel, 2 órával és óránkénti lépésekkel maximum 20 órával késleltetheti a mosási programot.

Ha ruhaneműt kíván betenni még a gépbe a késleltetési időtartam alatt, nyomja meg a **8** gombot a készülék szüneteltetéséhez. Tegye be a ruhaneműt, csukja be az ajtót, és nyomja meg a **8** gombot ismét.

A késleltetett indítás választása.

- Állítsa be a programot és a kívánt opciókat.
- Válassza ki a késleltetett indítást.
- Nyomja meg a **8** gombot: A készülék megkezdzi az óránkénti visszaszámlálást. A program a kiválasztott késleltetés letelte után elindul.

A késleltetett indítás törlése

- A **8** gomb megnyomásával állítsa SZÜNET üzemmódba a mosógépet;
- Nyomja meg a **9** gombot egyszer, amíg a  jel meg nem jelenik a kijelzőn;
- A program elindításához nyomja meg ismét az **8** gombot.



- A beállított késleltetési idő hossza csak a mosási program ismételt kiválasztása után módosítható.
- Az ajtó a késleltetés teljes időtartama alatt zárva marad. Ha muszáj kinyitnia az ajtót, először SZÜNET helyzetbe kell állítania a mosógépet a **8** gomb megnyomásával. Az ajtó becsukása után nyomja meg ismét az **8** gombot.

A **9** gomb nem választható a ÜRITÉS programmal együtt.

## További öblítés kiválasztása

Ezt a készüléket a vízzel való takarékosagra fejlesztették ki. Azonban nagyon érzékeny (a mosószerre allergiás) bőrű emberek esetében szükség lehet arra, hogy a ruhanemű kiöblítése extra mennyiségű vízben történjen (extra öblítés).

Nyomja le egyszerre a **2** és a **3** gombokat néhány másodpercig: a **10.3** jelzőfény világít. Ez a funkció állandó jelleggel bekapcsolva marad. A kikapcsolásához nyomja le ugyanazokat a gombokat mindaddig, amíg a **10.3** jelzőfény ki nem alszik.

## Opció vagy futó program módosítása

Bármely opció megváltoztatható azelőtt, hogy a program végrehajtaná azt. Bármilyen változtatás előtt először az **8** gomb megnyomásával le kell állítani a mosógépet.

Egy futó programot csak úgy lehet megváltoztatni, hogyha **újra beállítja azt**. Fordítsa a programkapcsolót  állásba, majd az új programnak megfelelő állásba. Indítsa el az új programot az **8** gomb ismételt megnyomásával. A dobban lévő mosóvíz nem ürül ki.

## Program megszakítása

Egy futó program félbeszakításához nyomja meg az **8** gombot, a megfelelő jelzőfény villogni kezd. A program újraindításához nyomja meg újra ugyanezt a gombot.

## Program törlése

Forgassa a programkapcsolót  állásba a folyamatban lévő program törléséhez. Most már kiválaszthat egy új programot.

## Az ajtó nyitása a program indítása után

Először állítsa a gépet szünet üzemmódba az **8** gomb megnyomásával. Ha kialszik a **10.2** jelzőfény, az ajtó néhány másodperc elteltével kinyitható.

Ha az ajtó zárva marad, a **10.2** jelzőfény világít, ez azt jelenti, hogy a gép már a melegítési fázisban van, és hogy a víz szintje az ajtó alsó széle fölött van. Ebben az esetben az ajtó nem nyitható ki. Ha ki kell nyitnia az ajtót, de ez már nem lehetséges, a programkapcsolót  állásba forgatva kapcsolja ki a gépet. Néhány perc elteltével kinyithatja az ajtót (**ügyeljen a víz szintjére és hőmérsékletére!**).



Az ajtó bezárása után ismét ki kell választania a programot és az opciókat, majd meg kell nyomnia a **8** gombot

## A program végén

A készülék automatikusan leáll, a **8** gomb jelzőfénye, a **10.1** és **10.2** jelzőfény kialszik, és a kijelzőn egy villogó  jelenik meg.

Ha olyan program vagy opció van kiválasztva, amely úgy fejeződik be, hogy a víz még a dobban marad, a **10.2** jelzőfény világít, a kijelzőn egy villogó  jelenik meg, a **8** gomb jelzőfénye kialszik, és az ajtó zárva marad, jelezve, hogy az ajtó kinyitása előtt le kell ereszteni a vizet.





Az alábbi utasításokat követve ürítse ki a vizet:









- Forgassa a programkapcsolót  állásba
- Válassza ki a ÜRÍTÉS vagy a CENTRIFUGÁLÁS programot
- Csökkentse a megfelelő gombokkal a centrifugálási sebességet, ha szükséges
- Nyomja meg a **8** gombot
- Amikor a program befejeződött, a kijelzőn egy villogó  látható. Kialszik a **10.2** jelzőfény, és kinyitható az ajtó.

Forgassa a programkapcsolót kikapcsolt  állásba a mosógép kikapcsolásához. Szedje ki a ruhákat a doból, és alaposan ellenőrizze, hogy a dob üres-e. Ha nem kíván további mosást végezni, zárja el a vízcsapot. Hagyja nyitva az ajtót, nehogy penész vagy kellemetlen szagok keletkezzenek.





## Mosási programok

Program Maximális és minimális hőmérséklet Ciklus leírása Maximális ruhatöltet Anyag fajtája	Opciók	Mosószer Rekesz
<b>PAMUT/LENVÁSZON (COTTONS/LINEN)</b> 95°- Hideg Főmosás - Öblítések - Hosszú centrifugálás Max. töltet 6 kg - Csökk. töltet: 3 kg <b>Fehér és színes pamuthoz</b> (közepesen szennyezett ruhadarabok).	CENTRIFUGÁLÁS, ÖBLÍTŐ-STOP, FOLT <sup>1)</sup> , ÉRZÉKENY, IDŐ-MEGTAKARÍTÁS <sup>2)</sup> , EXTRA ÖBLÍTÉS	

Program Maximális és minimális hőmérséklet Ciklus leírása Maximális ruhatöltet Anyag fajtája	Opciók	Mosószer Rekesz
<b>PAMUT/LENVÁSZON ELŐMOSÁSSAL (COTTONS/LINEN WITH PREWASH)</b> 95° - Hideg Előmosás - Főmosás - Öblítések - Hosszú centrifugálás Max. töltet 6 kg - Csökk. töltet: 3 kg <b>Fehér vagy színes pamuthoz</b> előmosási fázissal (erősen szennyezett ruhadarabok).	CENTRIFUGÁLÁS, ÖBLÍTŐ-STOP, FOLT <sup>1)</sup> , ÉRZÉKENY, IDŐ-MEGTAKARÍTÁS <sup>2)</sup> , EXTRA ÖBLÍTÉS	
<b>40 - 60 MIX</b> 40° Főmosás - Öblítések - Hosszú centrifugálás Max. töltet 6 kg <b>Fehér és színes pamut</b> Ez a program olyan ruhadarabokhoz használható, amelyeket külön 40°C-on, illetve 60°C-on kellene kimosni. A maximális töltet helyezhető a dobba, hogy energiát és vizet takarítson meg. Ugyanolyan jó mosási eredményeket fog kapni, mint normál programmal 60°C-on.	CENTRIFUGÁLÁS, ÖBLÍTŐ-STOP, FOLT, ÉRZÉKENY, EXTRA ÖBLÍTÉS	
<b>FARMER (JEANS)</b> 60° - Hideg Főmosás - Öblítések - Hosszú centrifugálás Max. töltet 3 kg Speciális program farmerhez, pamutvászon ruhadarabokhoz. Az Extra öblítés opció automatikusan aktiválásra kerül.	CENTRIFUGÁLÁS, ÖBLÍTŐ-STOP	
<b>MŰSZÁL (SYNTHETICS)</b> 60° - Hideg Főmosás - Öblítések - Rövid centrifugálás Max. töltet 3 kg - Csökk. töltet: 1,5 kg <b>Műszálás vagy kevert szálás szövetek:</b> alsónemű, színes ruhadarabok, nem összemelő ingek, blúzok.	CENTRIFUGÁLÁS, ÖBLÍTŐ-STOP, FOLT <sup>1)</sup> , ÉRZÉKENY, IDŐ-MEGTAKARÍTÁS <sup>2)</sup> , EXTRA ÖBLÍTÉS	
<b>MŰSZÁL ELŐMOSÁSSAL (SYNTHETICS WITH PREWASH)</b> 60° - Hideg Előmosás - Főmosás - Öblítések - Rövid centrifugálás Max. töltet 3 kg - Csökk. töltet: 1,5 kg <b>Műszálás vagy kevert szálás szövetek</b> előmosási fázissal: erősen szennyezett darabok. alsónemű, színes ruhadarabok, nem összemelő ingek, blúzok.	CENTRIFUGÁLÁS, ÖBLÍTŐ-STOP, FOLT <sup>1)</sup> , ÉRZÉKENY, IDŐ-MEGTAKARÍTÁS <sup>2)</sup> , EXTRA ÖBLÍTÉS	

Program Maximális és minimális hőmérséklet Ciklus leírása Maximális ruhatöltet Anyag fajtája	Opciók	Mosószer Rekesz
<b>VASALÁSKÖNNYÍTŐ (EASY IRON)</b> 60°- Hideg Főmosás - Öblítések - Rövid centrifugálás Max. töltet 1,5 kg <b>Műszálás szövetek, amelyek mosása és centrifugálása kímélő módon történik.</b> Ennek a programnak a kiválasztása után a ruhanemű finom mosásra és centrifugálásra kerül, nehogy meggyűrődjön. Ilyenkor vasalni is könnyebb. Ezenkívül a mosógép további öblítéseket végez.	CENTRIFUGÁLÁS, ÖBLÍTŐ-STOP, EXTRA ÖBLÍTÉS	 
<b>KÍMÉLŐ (DELICATES)</b> 40°- Hideg Főmosás - Öblítések - Rövid centrifugálás Max. töltet 3 kg - Csökk. töltet: 1,5 kg <b>Kényes szövetek</b> akril, viszkóz, poliészter.	CENTRIFUGÁLÁS, ÖBLÍTŐ-STOP, FOLT <sup>1)</sup> , IDŐMEGTAKARÍTÁS <sup>2)</sup> , EXTRA ÖBLÍTÉS	  
<b>GYAPJÚ PLUSZ (WOOL PLUS)</b>  40°- Hideg Főmosás - Öblítések - Rövid centrifugálás Max. töltet 2 kg Mosási program gépben mosható gyapjúhoz, valamint kézzel mosható gyapjúhoz és kényes szövetekhez. <b>Megjegyzés</b> : Az egyetlen vagy nagy tömegű darabok kiegyensúlyozatlanságot okozhatnak. Ha a készülék nem hajtja végre az utolsó centrifugálási fázist, tegyen be további darabokat, vagy ossza el újra a töltetet kézzel, majd válassza ki a centrifugálási programot.	CENTRIFUGÁLÁS, ÖBLÍTŐ-STOP	 
<b>KÍMÉLŐ ÖBLÍTÉSEK (DELICATE RINSES)</b> Öblítések - Rövid centrifugálás Max. töltet 6 kg Ezzel a programmal ki lehet öblíteni és centrifugálni a kézzel mosott pamut ruhaneműket. A gép néhány öblítést végez, ezt pedig egy utolsó centrifugálás követi. A centrifugálási sebesség a megfelelő gomb megnyomásával mérsékelhető.	CENTRIFUGÁLÁS, ÖBLÍTŐ-STOP, EXTRA ÖBLÍTÉS	



Program Maximális és minimális hőmérséklet Ciklus leírása Maximális ruhatöltet Anyag fajtája	Opciók	Mosószer Rekesz
<b>ÜRÍTÉS (DRAIN)</b> Víz leeresztése Max. töltet 6 kg Az utolsó öblítővíz ürítésére használatos a kiválasztott Öblítőstop opcióval rendelkező programok esetében.		
<b>CENTRIFUGÁLÁS (SPIN)</b> Ürítés és hosszú centrifugálás Max. töltet 6 kg Külön centrifugálás kézzel mosott pamut ruhaneműk számára és olyan programokhoz, amelyhez ki van választva az Öblítőstop opció. A program kiválasztása előtt a programkapcsolót  állásba kell forgatni Kiválaszthatja a centrifugálási sebességet a megfelelő gomb megnyomásával, hogy az megfeleljen a centrifugálásra kerülő anyagnak.	CENTRIFUGÁLÁS	
<b>FELFRISSÍTÉS (FRESH UP)</b> 30° Főmosás - Öblítések - Rövid centrifugálás Max. töltet 3 kg Ez a program használható sportruházati darabok, illetve enyhén szennyezett vagy egyszer viselt pamut- vagy műszál darabok gyors mosásához.	CENTRIFUGÁLÁS	 
<b>PAMUT ECO (ECONOMY)</b> 60° Főmosás - Öblítések - Hosszú centrifugálás Max. töltet 6 kg <b>Fehér és színeresztő pamut .</b> Ez a program enyhén vagy normál mértékben szennyezett pamutdarabokhoz választható. A hőmérséklet csökken, a mosás időtartama pedig meghosszabbodik. Ez lehetővé teszi a jó mosási hatékonyság elérését az energiatakarékosság mellett.	CENTRIFUGÁLÁS, ÖBLÍTŐSTOP, FOLT, ÉRZÉKENY, EXTRA ÖBLÍTÉS	  
 /KI Az éppen folyamatban lévő program törléséhez vagy a gép kikapcsolásához.		

- 1) A Folt opció 40°C-on vagy ennél nagyobb hőfokon végzett mosáshoz választható.
- 2) Ha a **6** gomb megnyomásával a Szupergyors opciót választja, javasoljuk, hogy csökkentse a maximális töltetet a jelzettnek megfelelően. (Csökk. töltet = csökkentett töltet.) Azonban lehetséges a teljes töltet is némileg mérsékelt tisztítási eredmények mellett.
- 3) Ha folyékony mosószert használ, Előmosás nélküli programot kell választania.

## Ápolás és tisztítás

LE KELL VÁLASZTANIA a készüléket az elektromos hálózatról, mielőtt bármilyen tisztítási vagy karbantartási munkát végezne.

### Vízköltlenítés

A használt víz rendszerint tartalmaz vízkövet. Jó elképzelés az, ha időközönként vízlágyítószerrel használ a mosógépben. Alkalmazza ezt bármilyen ruhanemű mosása nélkül, és a vízlágyító gyártójának útmutatásai szerint. Ez segíteni fog a vízkőlerakódások kialakulásának megelőzésében.

### Minden mosás után

Hagyja egy ideig nyitva az ajtót. Ez segít megelőzni a penészesedést és a kellemetlen szagok kialakulását a készülék belsejében. Ha a mosás után az ajtót nyitva hagyja, azzal az ajtótömítés védelmét is elősegíti.

### Karbantartási mosás

Alacsony hőmérsékletű mosásokkal lehetséges a dob belsejében lévő maradványlerakódások eltávolítása.

Javasoljuk, hogy rendszeresen végezzen karbantartási mosást.

Karbantartási mosás futtatása:

- A dobban nem lehet semmilyen ruhanemű.
- Válassza ki a legmelegebb pamutmosási programot.
- Normál mennyiségű mosószert használjon, ami biológiai tulajdonságokkal rendelkező por legyen.

### Külső tisztítás

A készülék külső felületét csak vízzel és szappannal tisztítsa meg, majd törölje alaposan szárazra.



A készülékház tisztításához ne használjon alkoholt, oldószert vagy más hasonló terméket.

### Mosószertartó

A mosószertartót rendszeresen tisztítani kell.

1. Erősen húzva vegye ki a mosószertartót.
2. Vegye ki a kondicionáló betétet a középső rekeszből.
3. Mossa le az összes részt vízzel.
4. Nyomja vissza a kondicionáló betétet, amennyire lehet, hogy szilárdan a helyén legyen.

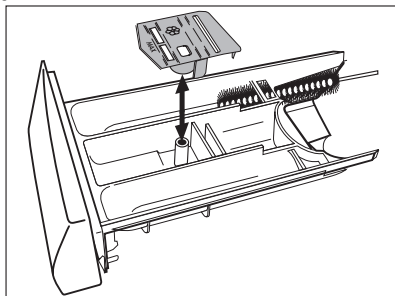

5. Tisztítsa meg kefével a mosógép összes alkatrészét, különösen a mosókamra felső részén található fűvókákat.
6. Illessze a mosószertartót a vezető-sínekre, és tolja be.

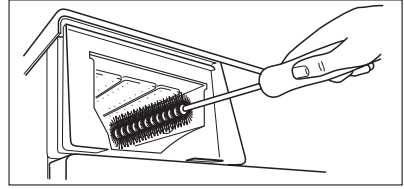

## Mosódob

Rozsdásodások alakulhatnak ki a dobban a mosnivalóval bekerülő korrozív hatású tárgyak vagy a vasat tartalmazó csapvíz miatt.



Ne tisztítsa a mosódobot savas vízkőmentesítő szerrel, klórtartalmú súrolószerrel vagy acélgyapottal.

1. A dobban lévő rozsdásodásokat rozsdamentes acél tisztítására alkalmas tisztítószerrel távolítsa el.
2. Futtasson le egy mosási ciklust ruhanemű nélkül, hogy eltávolítsa a tisztítószerek esetleges maradványait.

Program: Rövid pamut program maximális hőmérsékleten, és töltsön be kb. 1/4 mérőpohár mosószert.

## Az ajtó tömítése

Időről időre ellenőrizze az ajtó körüli tömítést, és vegyen ki minden dolgot a mélyedésekből.

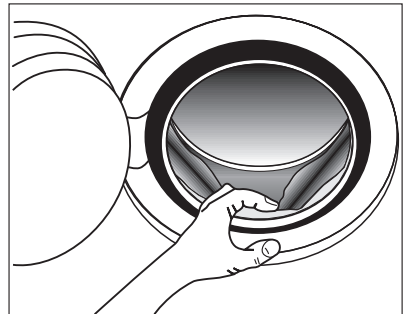

## Vízleeresztő szivattyú

A szivattyút ellenőrizni kell rendszeresen és különösen, ha:

- a gép nem vezeti ki a vizet, és/vagy nem centrifugál
- a gépből furcsa zaj hallható a víz ürítése közben, mely a kivezető szivattyút elzáró tárgyak jelenlétének tudható be, mint biztosítótűk, érmék stb.

A következők szerint járjon el:

1. Húzza ki a villásdugót az aljzatból.
2. Szükség esetén várja meg, amíg a víz kihűl.

3. Nyissa ki a szivattyúnál lévő ajtót.

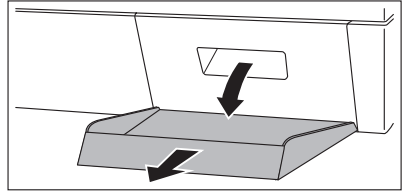

4. Helyezzen egy edényt a szivattyú alá, amelybe a gépből távozó víz folyhat.  
5.

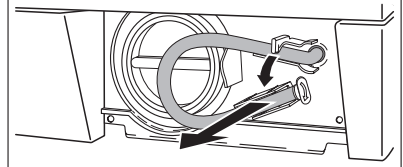

Akassza ki a vízvezető csövet, tegye az edénybe, és vegye le róla a dugófedelelet.

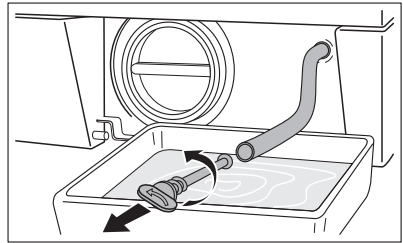

6. Amikor már nem folyik belőle víz, csavarja ki és vegye ki a szivattyút. Tartson kéznél egy ruhát, amivel felitathatja a vizet, amely a szivattyú kiemelésekor távozhat a gépből.

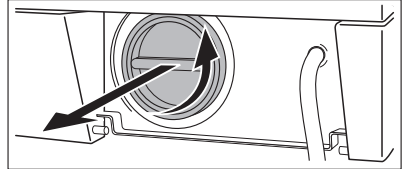

- 7.

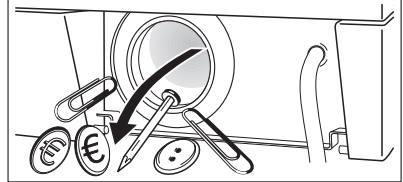

Távolítsa el a szivattyúhoz esetleg hozzátapadt tárgyakat a szivattyú megforgatásával.

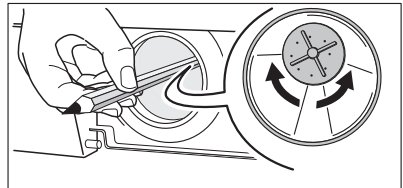

8. Tegye vissza a dugót a vészhelyzetben ürítésre használt csőre, majd az utóbbit akassza vissza a helyére.

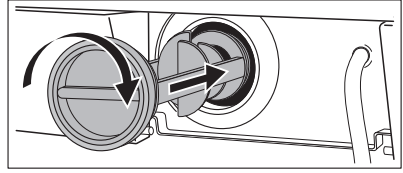

9. Csavarja vissza teljesen a szivattyút.
10. Csupkja be a szivattyúnál lévő ajtót.



## VIGYÁZAT

Amikor a készülék használatban van, a kiválasztott programtól függően, forró víz lehet a szivattyúban. Soha ne távolítsa el a szivattyú fedelét mosási ciklus alatt, mindig várjon, amíg a készülék befejezte a ciklust, és kiürítették. Amikor visszahelyezi a fedelet, győződjön meg arról, hogy megfelelően rászorította, és így nincs szivárgás, és kisgyermek nem tudja azt eltávolítani.

## A vízbevezető szűrő tisztítása

Ha azt észleli, hogy a mosógép nem vesz fel vizet a mosáshoz, ellenőrizze, hogy nem záródott-e el a befolyócső szűrője.

1. Zárja el a vízcsapot.
2. Csavarja le a csövet a csapról.
3. Tisztítsa meg a csőben lévő szűrőt egy kemény sörtéjű kefével.
4. Csavarja vissza a csövet a csapra.

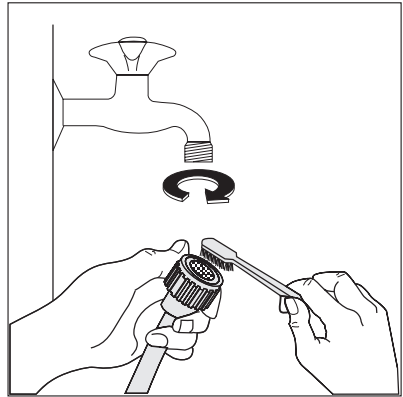

## Víz kiürítése szükség esetén

Ha a gép nem üríti ki a vizet, a következőket kell tenni:

1. Húzza ki a dugót a konnektorból.
2. Zárja el a vízcsapot.
3. Szükség esetén várja meg, amíg a mosóvíz kihűl.
4. Nyissa ki a szivattyúnál lévő ajtót.
5. Tegyen egy edényt a padlózatra, és helyezze bele a kivezető cső végét. Vegye le róla a dugót. A víz a gravitáció miatt belefolyik az edénybe. Amikor az edény megtelik, tegye vissza a sapkát a csőre. Ürítse ki az edényt. Addig ismételje ezt az eljárást, amíg még folyik víz a gépből.
6. Ha szükséges, a fent leírt módon tisztítsa meg a szivattyút.
7. Tegye vissza a dugót, és akassza vissza a kivezető csövet;
8. Csavarja vissza a szivattyút, és csukja be az ajtót.

## Fagyveszély

Ha a gépet olyan helyen állították fel, ahol a hőmérséklet  $0^{\circ}\text{C}$  alá süllyedhet, a következők szerint járjon el:

1. Zárja el a vízcsapot, és csavarja le a befolyócsövet a csapról;
2. Helyezze a szivattyú kivezető csövének a végét és a befolyócső végét a padlózatra elhelyezett edénybe, és vezesse ki a vizet;
3. Csavarja vissza a befolyócsövet, és helyezze vissza a helyére a szivattyú kivezető csövét, ügyelve arra, hogy lezárja az erre szolgáló dugóval.

Ezen műveletek elvégzésével a mosógépben maradt víz kifolyik, ezzel elkerülhető a jégképződés és így a készülék károsodása.

Amikor ismét üzembe helyezi a gépet, győződjön meg arról, hogy a környezeti hőmérséklet meghaladja a  $0^{\circ}\text{C}$ -ot.



Minden egyes alkalommal, amikor a vizet a kivezető csövön keresztül kiüríti, ezt követően kb. 2 liter vizet a mosószer tartó főmosás szerinti rekeszébe kell önteni, majd le kell futtatni a vízleeresztő programot. Ez működésbe hozza az **ECO** szelepegyesítést, amellyel elkerülheti, hogy a mosószer egy része a következő mosáskor felhasználatlanul maradjon a gépben.

## Mit tegyek, ha...

Bizonyos problémák az egyszerű karbantartás hiánya vagy mulasztások miatt következnek be, ezek szerelő kihívása nélkül is könnyen orvosolhatók. Kérjük, a helyi szerviz megkeresése előtt végezze el az alább felsorolt ellenőrzéseket. Előfordulhat, hogy a gép működése közben a **8** gomb sárga jelzőfénye villogni kezd, és a következő riasztási kódok egyike megjelenik a kijelzőn, és ezzel egy időben hangjelzés hallható 20 másodpercenként, jelezve, hogy a gép nem működik:

- **E10** : baj van a vízellátással
- **E20** : baj van a víz elvezetésével
- **E40** : nyitott ajtó

A probléma megszüntetését követően nyomja meg a **8** gombot a program újraindításához. Ha a probléma az összes ellenőrzés után is fennáll, forduljon a lakhelye szerinti szakszervizhez.

Probléma	Lehetséges ok/Megoldás
<p>A mosógép nem indul el:</p>	<p>Az ajtó nincs becsukva. <b>E40</b></p> <ul style="list-style-type: none"> <li>• Zárja be jól az ajtót.</li> </ul> <p>A dugó nem megfelelően van beillesztve a hálózati aljzatba.</p> <ul style="list-style-type: none"> <li>• Illessze a csatlakozódugót a hálózati aljzatba.</li> </ul> <p>Nincs feszültség a hálózati aljzatban.</p> <ul style="list-style-type: none"> <li>• Ellenőrizze lakásának elektromos hálózatát.</li> </ul> <p>A fő olvadóbiztosíték kiégett.</p> <ul style="list-style-type: none"> <li>• Cserélje ki a biztosítékot.</li> </ul> <p>A programválasztó nincs megfelelően beállítva, és nem nyomta meg a <b>8</b> gombot.</p> <ul style="list-style-type: none"> <li>• Forgassa el a programválasztót, és nyomja meg a <b>8</b> gombot ismét.</li> </ul> <p>Késleltetett indítás lett kiválasztva.</p> <ul style="list-style-type: none"> <li>• Ha a ruhaneműt azonnal ki kell mosni, törölje a késleltetett startot.</li> </ul> <p>A GYERMEKBIZTONSÁGI ZÁR be van kapcsolva.</p> <ul style="list-style-type: none"> <li>• Kapcsolja ki az eszközt.</li> </ul>
<p>A gép nem szív be vizet:</p>	<p>A vízcsap el van zárva. <b>E10</b></p> <ul style="list-style-type: none"> <li>• Nyissa ki a vízcsapot.</li> </ul> <p>A befolyócső összenyomódott vagy megtört. <b>E10</b></p> <ul style="list-style-type: none"> <li>• Ellenőrizze a befolyócső csatlakozását.</li> </ul> <p>Eltömődött a befolyócső szűrője. <b>E10</b></p> <ul style="list-style-type: none"> <li>• Tisztítsa meg a befolyócső szűrőjét.</li> </ul> <p>Az ajtó nincs jól becsukva. <b>E40</b></p> <ul style="list-style-type: none"> <li>• Zárja be jól az ajtót.</li> </ul>
<p>A gép vizet vesz fel, majd rögtön ki is üríti:</p>	<p>A kifolyócső vége túl alacsonyan van.</p> <ul style="list-style-type: none"> <li>• Olvassa el "A víz leeresztése" fejezet idevonatkozó bekezdését.</li> </ul>

Probléma	Lehetséges ok/Megoldás
<p><b>A gép nem ereszti le a vizet, és/vagy nem centrifugál:</b></p>	<p>A kifolyócső összenyomódott vagy megtört. <i>E20</i></p> <ul style="list-style-type: none"> <li>Ellenőrizze a kifolyócső csatlakozását.</li> </ul> <p>Eldugult a lefolyó szűrője. <i>E20</i></p> <ul style="list-style-type: none"> <li>Tisztítsa meg a leeresztő szűrőt.</li> </ul> <p>Olyan opció vagy program került kiválasztásra, amely a dobban maradó vízzel fejeződik be, vagy amely kihagyja az összes centrifugálási fázist.</p> <ul style="list-style-type: none"> <li>Válassza az üritési vagy a centrifugálási programot.</li> </ul> <p>A ruhanemű nem egyenletesen oszlik el a dobban.</p> <ul style="list-style-type: none"> <li>Rendezze el a ruhaneműt.</li> </ul>
<p><b>Víz van a padlózaton:</b></p>	<p>Túl sok mosószert vagy nem megfelelő mosószert használ a mosáshoz (túl sok hab keletkezik).</p> <ul style="list-style-type: none"> <li>Csökkentse a mosószer mennyiségét, vagy használjon másikat.</li> </ul> <p>Ellenőrizze, hogy nem szivároog-e a befolyócső valamelyik illesztéke. Nem mindig lehet könnyen meglátni, hogy folyik-e a víz a csövön; ellenőrizze, hogy nedves-e a cső.</p> <ul style="list-style-type: none"> <li>Ellenőrizze a befolyócső csatlakozását.</li> </ul> <p>Megsérült a kifolyócső.</p> <ul style="list-style-type: none"> <li>Cserélje ki egy újjal.</li> </ul> <p>A vészűrítő csőre nem tették vissza a kupakot, vagy a szűrőt nem megfelelően csavarták be a tisztítás után.</p> <ul style="list-style-type: none"> <li>Tegye vissza a kupakot a vészűrítő csőre, vagy csavarja be teljesen a szűrőt.</li> </ul>
<p><b>A mosás eredménye nem kielégítő:</b></p>	<p>Túl kevés vagy nem megfelelő mosószert használt.</p> <ul style="list-style-type: none"> <li>Növelje a mosószer mennyiségét, vagy használjon másikat.</li> </ul> <p>Mosás előtt nem kezelte a makacs foltokat.</p> <ul style="list-style-type: none"> <li>Használjon a kereskedelemben kapható termékeket a makacs foltok kezeléséhez.</li> </ul> <p>Nem a megfelelő hőfokot állította be.</p> <ul style="list-style-type: none"> <li>Ellenőrizze, hogy a megfelelő hőmérsékletet választotta-e.</li> </ul> <p>Túl nagy mennyiségű ruhát tett a gépbe.</p> <ul style="list-style-type: none"> <li>Helyezzen kevesebb ruhaneműt a dobba.</li> </ul>



Probléma	Lehetséges ok/Megoldás
<p><b>Nem nyílik ki az ajtó:</b></p>	<p>A program még mindig fut.</p> <ul style="list-style-type: none"> <li>• Várja meg a mosási ciklus végét.</li> </ul> <p>Az ajtózárra még nem oldott ki.</p> <ul style="list-style-type: none"> <li>• Várjon, amíg a <b>10.2</b> jelzőfény ki nem alszik.</li> </ul> <p>Víz van a dobben.</p> <ul style="list-style-type: none"> <li>• Válassza az ürítés vagy a centrifugálás programot a víz kiürítéséhez.</li> </ul>
<p><b>A gép vibrál vagy zajos:</b></p>	<p>A szállításhoz használt csavarokat vagy csomagolást nem távolította el.</p> <ul style="list-style-type: none"> <li>• Ellenőrizze, hogy a készülék üzembe helyezése megfelelő-e.</li> </ul> <p>Nem állította be egyenlő magasságra a lábakat.</p> <ul style="list-style-type: none"> <li>• Ellenőrizze, hogy a készülék szintezése megfelelő-e.</li> </ul> <p>A ruhanemű nem egyenletesen oszlik el a dobben.</p> <ul style="list-style-type: none"> <li>• Rendezze el a ruhaneműt.</li> </ul> <p>Lehet, hogy túl kis mennyiségű ruhanemű van a dobben.</p> <ul style="list-style-type: none"> <li>• Helyezzen be több ruhaneműt.</li> </ul>
<p><b>Későn indul a centrifugálás, illetve a gép egyáltalán nem centrifugál:</b></p>	<p>Az elektronikus kiegyensúlyozó rendszer megszakította a centrifugálást, mert a ruhanemű egyenetlenül oszlott el a dobben. A ruhanemű a dob ellenkező irányba forgásával kerül egyenletes elosztásra. Lehet, hogy a dob többszöri ilyen irányú forgására van szükség ahhoz, hogy az egyensúly visszaálljon, és rendszer centrifugálás induljon be. Ha néhány perc elteltével sem oszlik el megfelelően a ruhanemű, akkor a gép nem végzi el a centrifugálást.</p> <ul style="list-style-type: none"> <li>• Rendezze el a ruhaneműt.</li> </ul> <p>A töltet túl kicsi.</p> <ul style="list-style-type: none"> <li>• Tegyen be további darabokat, kézzel rendezze el újra a töltetet, majd válassza ki a centrifugálás programot.</li> </ul>
<p><b>A gép szokatlan zajt bocsát ki:</b></p>	<p>A gépbe szerelt motor más hagyományos motortípusokhoz képest szokatlan zajt ad ki. Ez az új típusú motor lágyabb indítást biztosít, a ruhaneműt pedig egyenletesebben osztja el centrifugálás közben a dobben, ugyanakkor pedig fokozott stabilitást kölcsönöz a gépnek.</p>

Probléma	Lehetséges ok/Megoldás
Nem látható víz a dobben:	A modern technológián alapuló mosógépek rendkívül hatékonyan üzemelnek, nagyon kevés vizet használnak fel, ami nem befolyásolja a teljesítményüket.

Ha nem sikerül kijavítani vagy meghatározni a problémát, forduljon szakszervizhez. A telefonálás előtt jegyezze fel a gép típusát, gyári számát és a vásárlás időpontját, mert ezeket a szakszerviz kéri fogja Öntől.

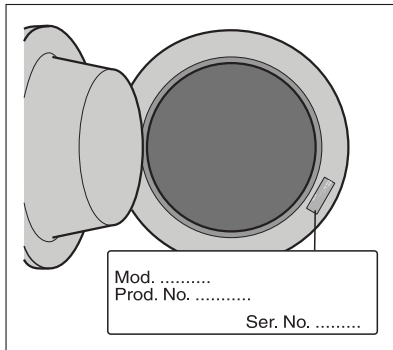

## Műszaki adatok

Méret	Szélesség Magasság Mélység	63cm 85cm 60cm
Elektromos csatlakoztatás	Az elektromos csatlakoztatásra vonatkozó információk a készülék ajtajának belső szélén lévő adattáblán található.	
Hálózati víznyomás	Minimum Maximum	0,05 MPa 0,8 MPa
Maximális töltet	Pamut	6 kg
Centrifugálási sebesség	Maximum	1000 fordulat/perc (60840L) 1200 fordulat/perc (62840L) 1400 fordulat/perc (64840L)

## Fogyasztási értékek

Program	Energiafogyasztás (kWh)	Vízfogyasztás (liter)	Program időtartama (perc)
Fehér pamut 95°	2.0	61	A programok időtartamára vonatkozóan, kérjük, nézze meg a kezelőpanel kijelzőjét.
Pamut 60°	1.3	58	
Pamut ECO 60° 1)	1.02	45	
Pamut 40°	0.7	58	
Műszál 40°	1.0	54	
Kímélő 40°	0.55	60	
Gyapjú/Kézi mosás 30°	0.25	53	

1) " Pamut Eco" 60°C-on 6 kg töltettel az energiatakarékosági címkén szereplő adatok referenciaprogramja az EGK 92/75 sz. szabványának megfelelően.

**i** A táblázatban látható energiafogyasztási adatok csupán tájékoztató jellegűek, azok a mosásra váró ruha mennyiségétől, típusától, a víz alaphőmérsékletétől és a környezeti hőmérséklettől függően változhatnak.

## Szerelési útmutató

### Üzembe helyezés

#### Kicsomagolás

Használat előtt távolítsa el a szállításhoz használt csavarokat és a csomagolóanyagot.

Javasoljuk, hogy minden szállításhoz használt eszközt őrizzen meg esetleges későbbi szállítások idejére.

1. Miután eltávolított minden csomagolást, óvatosan fektesse a gépet a hátlapjára, és távolítsa el a mosógép alján található polisztirol blokkot.

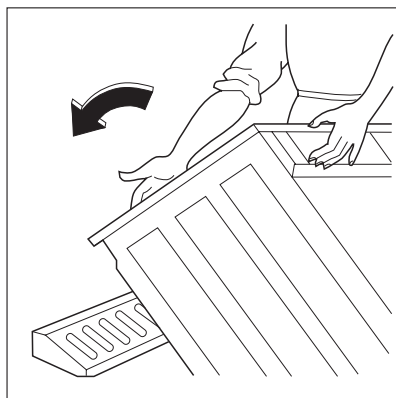

2. Vegye ki a hálózati tápkábelt, a befolyócsövet és a kifolyócsövet a készülék hátlapján lévő csőtartókból.

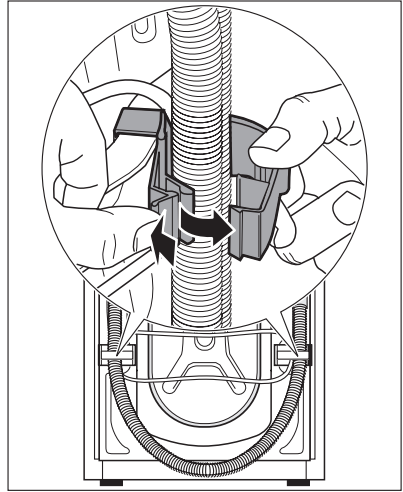

3. Csavarozza ki a három csavart.

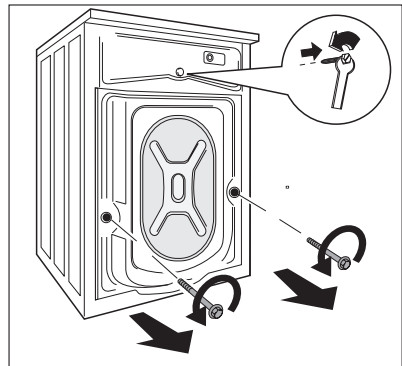

4. Csúsztassa ki az ott található műanyag távtartókat.

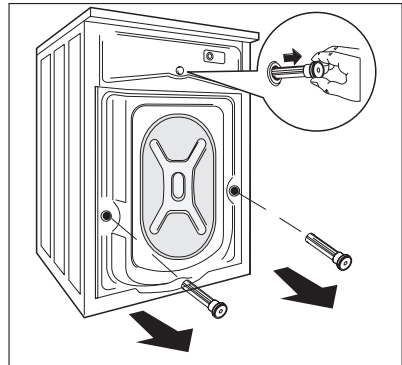

5. Nyissa ki a kerek ajtót, és távolítsa el a polisztirolelemet, amely az ajtó tömítésére van ragasztva.

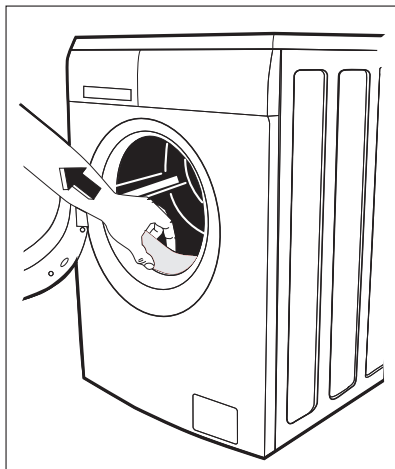

6. Dugaszolja be a kisebb felső lyukat és a két nagyot a megfelelő műanyag dugaszokkal, amelyek a kezelési kézikönyvet tartalmazó zacskóban vannak.

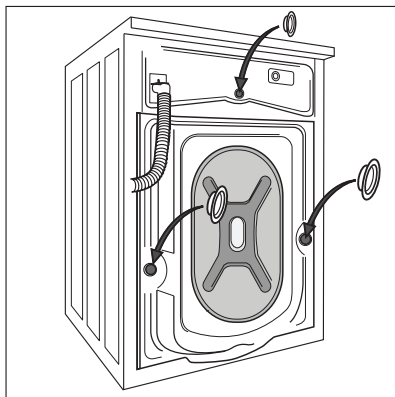

## Elhelyezés és vízszintezés

A gépet egy kemény, egyenes padlófelületen kell elhelyezni.

Győződjön meg arról, hogy a gép körül a levegő áramlását ne akadályozza szőnyeg, padlószőnyeg stb.

Mielőtt kis csempékre helyezné, fektessen le egy gumiszőnyeget.

Ne próbálja meg úgy kiegyenlíteni a padlózatot esetleges egyenetlenségeit, hogy a gép alá kartont, fát vagy hasonló anyagokat helyez.

Ha a készüléket mindenképpen egy gáztűzhely vagy egy széntüzelésű kályha közelében kell elhelyezni, egy olyan szigetelő panelt kell elhelyezni a két készülék

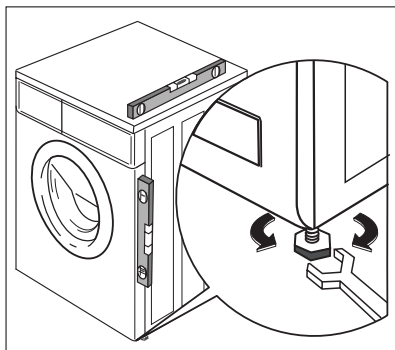

közé, amelynek a tűzhely vagy a kályha felé néző oldalát alumíniumfólia borítja.

A készüléket tilos olyan helyen üzembe helyezni, ahol a hőmérséklet  $0^{\circ}\text{C}$  alá csökkenhet.

A befolyócsövön és a kifolyócsövön nem lehetnek törések.

Kérjük, győződjön meg arról, hogy a készülék beszerelése után könnyen hozzáférhető a szervizszakember számára, ha javításra lenne szükség.

Vízszintezze be gondosan a gépet a szabályozható lábak be- vagy kicsavarásával. Ne helyezzen a gép alá kartont, fát vagy hasonló anyagot a padlózat esetleges szinteltérésének a kiegyenlítésére.

## Vízellátás

**A készüléket a hidegvíz-vezetékhez kell csatlakoztatni.**

1. Csatlakoztassa a befolyócsövet egy  $3/4''$ -os csavarmentes csaphoz. Mindig a készülékhez mellékelt csövet használja.

**Ne használja a korábbi mosógépről származó befolyócsövet a vízvezetékhez való csatlakozásra.**

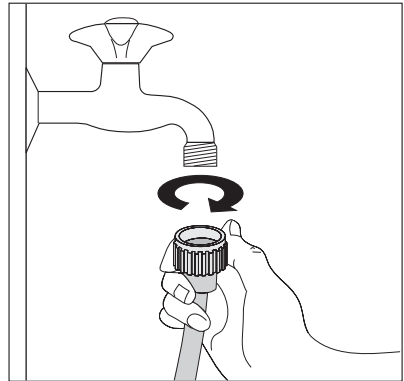

2. A befolyócső másik vége, amely a géphez csatlakozik, elforgatható a képen látható módon.

**Ne helyezze el a befolyócsövet lefelé. A vízcsap helyzetétől függően a csövet balra vagy jobbra szögben vezesse el.**

3. A szorítógyűrű meglazításával állítsa be helyesen a csövet. Miután beállította a befolyócsövet, ügyeljen arra, hogy megszorítsa ismét a szorítógyűrűt a szivárgások megelőzése érdekében.

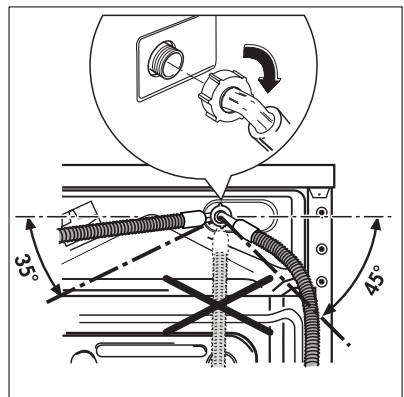

A befolyócsövet nem szabad meghosszabbítani. Ha a cső túl rövid lenne, és nem óhajtja a csapot áthelyezni, egy másik, erre a célra szolgáló hosszabb, komplett csövet kell venni.

Az üzembe helyezést a helyi vízügyi és építési szabályozások előírásainak megfelelően kell elvégezni. A készülék biztonságos üzemeléséhez minimum  $0,05\text{ MPa}$  víznyomás szükséges.



Ha új vagy hosszabb ideig nem használt csővezetékre kell csatlakoznia, ajánlatos egy bizonyos mennyiségű vizet áttereszteni rajta, mielőtt a befolyócsövet rákötné. Így módon a csővekben lévő esetleges lerakódások eltávolíthatók.

## Vízkezelés

A kifolyócsövet három különböző módon lehet elhelyezni:

1. **A mosdókagyló szélére helyezve a géphez mellékelt műanyag könyökcső segítségével.**

Ez esetben fontos, hogy a cső meghajlított része vízleeresztés közben ne csússzon le a peremről.

Ennek érdekében a csaphoz vagy a falhoz rögzítheti azt (például egy darab spárgával).

2. **A mosdókagyló kivezetésének egyik leágazásához csatlakoztatva.** Ennek a leágazásnak a szagelzáró fölött kell elhelyezkednie oly módon, hogy a cső könyök része legalább 60 cm-re legyen a talajtól.
3. **Vízlefolyó hálózatra**, ahol a bekötésnek legalább 60 és legfeljebb 90 cm magasan kell elhelyezkednie.

A kifolyócső végének mindig levegőznie kell, azaz a lefolyócső belső átmérőjének meg kell haladnia a kifolyócső külső átmérőjét.

A kifolyócsővön nem lehetnek törések.

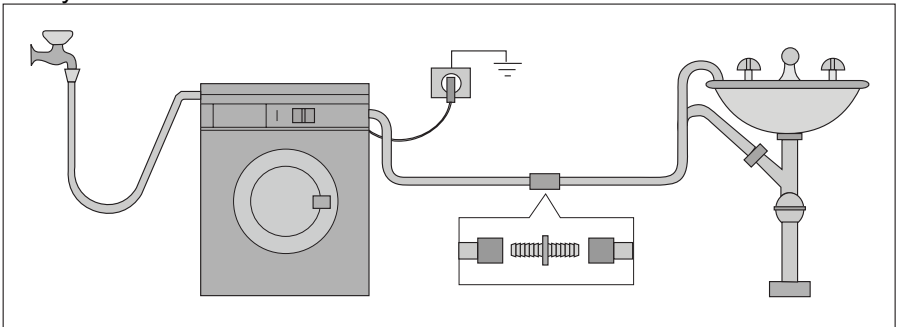
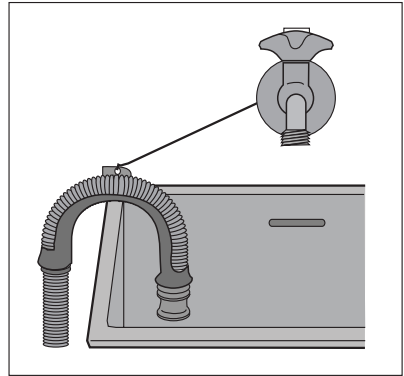

A kifolyócső hossza nem haladhatja meg a maximális 4 métert. További kifolyócsövet és illesztőelemet a helyi szervizben szerezhet be.

## Elektromos csatlakoztatás

Az elektromos csatlakoztatásra vonatkozó információk a készülék ajtajának belső szélén lévő adattáblán találhatóak.

Ellenőrizze, hogy lakóhelyének hálózata alkalmas-e a szükséges maximális terhelés elviselésére, figyelembe véve a többi használatban lévő készüléket is.



#### VIGYÁZAT

A gépet földelt aljzathoz csatlakoztassa!



#### VIGYÁZAT

A gyártó semminemű felelősséget nem vállal a fenti biztonsági szabályok be nem tartásából adódó károk, illetve sérülések esetén.



#### VIGYÁZAT

Az elektromos kábel a gép üzembe helyezése után legyen könnyen hozzáférhető.



#### VIGYÁZAT

Amennyiben a tápvezetéket ki kell cserélni, azt egy szakszerviznek kell elvégeznie.

## Környezetvédelmi tudnivalók

A terméken vagy a csomagoláson található  szimbólum azt jelzi, hogy a termék nem kezelhető háztartási hulladékként. Ehelyett a terméket el kell szállítani az elektromos és elektronikai készülékek újrahasznosítására szakosodott megfelelő begyűjtő helyre. Azzal, hogy gondoskodik ezen termék helyes hulladékba helyezéséről, segít megelőzni azokat, a környezetre és az emberi egészségre gyakorolt potenciális kedvezőtlen következményeket, amelyeket ellenkező esetben a termék nem megfelelő hulladékkezelése okozhatna. Ha részletesebb tájékoztatásra van szüksége a termék újrahasznosítására vonatkozóan, kérjük, lépjen kapcsolatba a helyi önkormányzattal, a háztartási hulladékok kezelését végző szolgálattal vagy azzal a bolttal, ahol a terméket vásárolta.

### Csomagolóanyagok

A  jelzéssel ellátott anyagok újrahasznosíthatók.

>PE<=polietilén

>PS<=polisztirol

>PP<=polipropilén

Annak érdekében, hogy újrahasznosításra kerüljenek, a megfelelő helyre (vagy tartályokba) kell őket elhelyezni.

### Környezetvédelmi tanácsok

Ha takarékoskodni szeretne a vízzel, energiával, és hozzá szeretne járulni a környezet védelméhez, az alábbi ötletet ajánljuk a figyelmébe:

- A normál szennyezettségű ruhaneműt előmosás nélkül is kimoshatja, mert így mosószert, vizet és időt takarít meg (és egyben védi a környezetet!).
- A gép gazdaságosabban üzemel, ha teljesen meg van töltve.



- Megfelelő előkezeléssel a foltok és a korlátozott mértékű szennyezettség eltüntethetők; a ruhanemű ekkor alacsonyabb hőfokon is kimosható.
- A mosószert a víz keménységi foka, a szennyezettség mértéke és a mosni kívánt ruhanemű mennyisége szerint adagolja.





[www.electrolux.com](http://www.electrolux.com)



[www.aeg-electrolux.hu](http://www.aeg-electrolux.hu)