

	Upute za uporabu	2
	Οδηγίες Χρήσης	18
	Használati útmutató	36

Perilica posuđa  
Πλυντήριο πιάτων  
Mosogatógép

# USER MANUAL

# Sadržaj

Informacije o sigurnosti	2	Odabir i pokretanje programa	
Upravljačka ploča	3	pranja	11
Programi pranja	4	Čišćenje i održavanje	12
Uporaba uređaja	5	Rješavanje problema	13
Podešavanje omekšivača vode	6	Tehnički podaci	14
Uporaba soli u perilici posuđa	7	Briga za okoliš	15
Uporaba sredstva za ispiranje	8	Postavljanje	15
Stavljanje pribora za jelo i posuđa	8	Spajanje na dovod vode	16
Uporaba deterdženta	10	Spajanje na električnu mrežu	17

Zadržava se pravo na izmjene



## Informacije o sigurnosti

**i** Prije postavljanja i korištenja uređaja, pažljivo pročitajte ove upute. To je u interesu vaše sigurnosti i osiguravanja ispravnog rukovanja. Čuvajte ove upute i uvjerite se da se one nalaze uz uređaj ako ga selite ili prodajete. Sve osobe koje koriste uređaj moraju biti u potpunosti upoznate s rukovanjem i sigurnosnim svojstvima.

### Ispravna uporaba

- Uređaj je namijenjen isključivo za kućnu uporabu.
- Koristite ga samo za pranje kućanskog posuđa i pribora koje je predviđeno za pranje u perilicama.
- Nemojte stavljati otapala u uređaj. Opasnost od eksplozije.
- Noževe i sve ostale šiljaste predmete stavite u košaricu za pribor za jelo s vrhovima prema dolje. Ako to nije moguće, stavite ih u vodoravnom položaju u glavnu košaru.
- Koristite jedino poznate marke sredstava za perilice posuđa (sredstvo za pranje, sol, sredstvo za ispiranje).
- Ako otvorite vrata dok uređaj radi, iz uređaja može prodrijeti vruća para. Opasnost od opekline.
- Nemojte vaditi posuđe iz perilice prije završetka programa pranja.
- Kada program pranja završi, iskopčajte električni utikač iz utičnice i zatvorite slavinu za vodu.

- Ovaj uređaj smije popravljati samo ovlaštenu servisera. Koristite samo originalne rezervne dijelove.
- Nemojte sami popravljati perilicu kako biste izbjegli ozljede i oštećenja. Obavezno pozovite najbliži ovlaštenu servisni centar.

### Opća sigurnost

- Osobe (uključujući djecu) sa smanjenim fizičkim, osjetnim, mentalnim sposobnostima ili bez iskustva i znanja ne smiju koristiti ovaj uređaj. Njih treba nadzirati ili uputiti u rukovanje uređajem osoba odgovorna za njihovu sigurnost.
- Deterdženti za perilicu mogu prouzročiti kemijske opekotine na očima, ustima i grlu. Mogu ugroziti život! Pridržavajte se sigurnosnih uputa proizvođača deterdženata za perilice posuđa.
- Nemojte piti vodu iz perilice posuđa. U uređaju se mogu nalaziti ostaci deterdženta.
- Uvjerite se da su vrata uređaja uvijek zatvorena kad ga ne koristite. To pomaže u sprječavanju ozljeda i zapinjanju na otvorena vrata.
- Nemojte sjediti ili stajati na otvorenim vratima.

### Sigurnost djece

- Jedino odrasli smiju rukovati ovim uređajem. Djecu trebete nadzirati kako bi se osigurali da se ona ne igraju s uređajem.

- Čuvajte svu ambalažu izvan dohvata djece. Postoji opasnost od gušenja.
- Držite sve deterdžente na sigurnom mjestu. Ne dopuštajte djeci da diraju deterdžente.
- Držite djecu daleko od uređaja kad su vrata otvorena.

## Postavljanje

- Uvjerite se da uređaj nije oštećen u prijevozu. Nemojte priključivati oštećeni uređaj. Ako je potrebno, obratite se dobavljaču.
- Prije prve uporabe uklonite svu ambalažu.
- Električnu i hidrauličku instalaciju ovog uređaja mora izvesti kvalificirana i stručna osoba.
- Ne pokušavajte izmijeniti specifikacije ovog proizvoda ni vršiti bilo kakve preinake na njemu. Mogli bi se ozlijediti.



- Nemojte mijenjati specifikacije niti vršiti izmjene na proizvodu. Postoji opasnost od ozljeđa i oštećenja proizvoda.
- Nemojte koristiti uređaj:
  - ako su oštećeni kabel napajanja ili cijevi za vodu,
  - ako je oštećena upravljačka ploča, radna površina ili letvice tako da se može pristupiti unutrašnjosti uređaja.
 Obratite se ovlaštenom servisnom centru.
- Nemojte bušiti stranice uređaja kako biste spriječili oštećenja hidrauličkih i električnih komponenata.

**⚠ Upozorenje** Točno se pridržavajte uputa koje se daju u odlomcima posvećenim električnom priključivanju i spajanju na vodu.

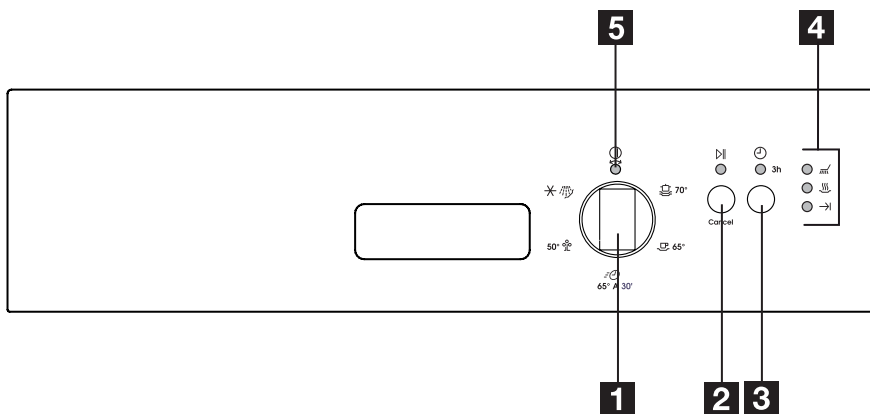
## Upravljačka ploča



- 1 Programator
- 2 Tipka Start/Cancel / (Cancel)
- 3 Tipka za odgodu početka
- 4 Indikatorska svjetla
- 5 Indikatorsko svjetlo uključeno/isključeno

Indikatorska svjetla	
	Indikatorsko svjetlo se osvjetljava kada su uključene faza pranja ili ispiranja.
	Indikatorsko svjetlo se osvjetljava kada je uključena faza sušenja.
	Indikatorsko svjetlo se osvjetljava kada je program pranja dovršen. Pomoćne funkcije: <ul style="list-style-type: none"> <li>• Razina omekšivača vode.</li> <li>• Alarm ako je uređaj neispravan.</li> </ul>

### Tipka za odgodu početka

Koristite tipku za odgodu početka za odgađanje pokretanja programa pranja s intervalom od 3 sata. Pogledajte poglavlje "Postavljanje i pokretanje programa pranja".

### Programator i indikatorsko svjetlo uključeno/isključeno



- Za podešavanje programa pranja, okretnite programator u smjeru kazaljke na satu, ili u suprotnom smjeru. Oznaka programa

na programatoru mora se podudarati s jednim od programa pranja na kontrolnoj ploči.



- Osvjetljava se indikatorsko svjetlo uključeno/isključeno (položaj ON).
- Za podešavanje uređaja na isključeno, okrenite programator dok se oznaka programa ne podudara s indikatorskim svjetlom uključeno/isključeno.
  - Gasi se indikatorsko svjetlo uključeno/isključeno (položaj OFF).

## Programi pranja

### Programi pranja

Program	Stupanj zaprljanosti	Vrsta posuđa	Opis programa
	Jako zaprljan o	Posuđe, pribor za jelo, lonci i tave	Pretpiranje Glavno pranje na 70°C 2 međuispiranja Završno ispiranje Sušenje
	Normaln o zaprljan o	Posuđe, pribor za jelo, lonci i tave	Pretpiranje Glavno pranje na 65°C 2 međuispiranja Završno ispiranje Sušenje
 1)	Normaln o ili malo zaprljan o	Posuđe i pribor za jelo	Glavno pranje na 65°C Završno ispiranje







Program	Stupanj zaprljanosti	Vrsta posuđa	Opis programa
 2)	Normaln o zaprljan o	Posuđe i pribor za jelo	Pretpranje Glavno pranje na 50°C 1 međuispiranje Završno ispiranje Sušenje
	Bilo koji	Djelomično puna (popunit će se kasnije tijekom dana)	1 hladno ispiranje (kako se hrana ne bi zakorila). 3)

1) To je izvrstan dnevni program za pranje djelomično napunjene perilice. Idealno za četveročlanu obitelj koja želi oprati samo posuđe i pribor za jelo od doručka i večere.

2) Test program za ustanove za testiranje. Molimo pogledajte odvojeni list za podatke o testiranju.

3) Deterđent nije potreban u ovom programu.

## Potrošnja

Program	Trajanje programa (minute)	Potrošnja električne energije (kWh)	Potrošnja vode (litre)
	65-75	1,5-1,7	18-20
	100-110	1,4-1,5	18-20
	30	0,8	8
	120-130	0,8-0,9	12-13
	11	0,1	5

**i** Pritisak i temperatura vode, kao i va-

rijacije u mrežnom napajanju i količini posuđa mogu izmijeniti vrijednosti potrošnje.

## Uporaba uređaja

Svaki korak postupka mora biti u skladu sa sljedećim uputama.

1. Provjerite odgovara li razina omeškivača vode tvrdoći vode u vašem području. Po potrebi podesite razinu omeškivača vode.
2. Napunite spremnik za sol specijalnom solju za perilice posuđa.

3. Napunite spremnik sredstva za ispiranje sredstvom za ispiranje.
4. Stavite pribor za jelo i posuđe u perilicu posuđa.
5. Odaberite točan program pranja obzirom na vrstu stavljenog posuđa i zaprljanost.
6. Stavite točnu količinu sredstva za pranje u spremnik za sredstvo za pranje.

7. Pokrenite program pranja.

**i** Ako koristite sredstvo za pranje u

tabletama, pogledajte poglavlje "Korištenje sredstva za pranje".

## Podešavanje omekšivača vode

Omekšivač vode uklanja minerale i soli iz dovodne vode. Minerali i soli mogu imati loš učinak na rad uređaja.

Tvrdoća vode mjeri se sljedećim ekvivalentnim ljestvicama:

- njemačkim stupnjevima (dH°).
- francuskim stupnjevima (°TH).

• mmol/l (milimol po litri, međunarodna jedinica za tvrdoću vode)

• Clarke

Pogledajte tvrdoću vode na vašem području i podesite omekšivač vode. Kakva je tvrdoća vode na vašem području možete doznati od vašeg vodoopskrbnog poduzeća.

Tvrdoća vode				Postavke tvrdoće vode	
dH	°TH	mmol/l	Clarke	ručno	elektronski
51 - 70	91 - 125	9,1 - 12,5	64 - 88	2	10
43 - 50	76 - 90	7,6 - 9,0	53 - 63	2	9
37 - 42	65 - 75	6,5 - 7,5	46 - 52	2	8
29 - 36	51 - 64	5,1 - 6,4	36 - 45	2	7
23 - 28	40 - 50	4,0 - 5,0	28 - 35	2	6
19 - 22	33 - 39	3,3 - 3,9	23 - 27	2	5
15 - 18	26 - 32	2,6 - 3,2	18 - 22	1	4
11 - 14	19 - 25	1,9 - 2,5	13 - 17	1	3
4 - 10	7 - 18	0,7 - 1,8	5 - 12	1	2
< 4	< 7	< 0,7	< 5	1	1 <sup>1)</sup>

1) Nije potrebno koristiti sol.

**i** Omekšivač vode morate podesiti ručno ili elektronski.

### Ručno podešavanje

Uređaj je tvornički postavljen na položaj 2.

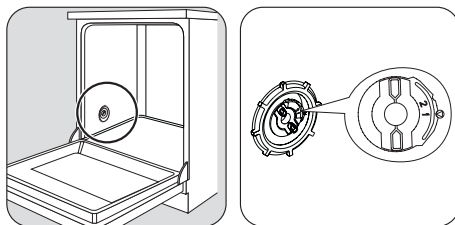

1

2

Postavite prekidač na položaj 1 ili 2.

### Elektroničko podešavanje

Omekšivač vode je tvornički postavljen na položaj 5.

1. Pritisnite i držite pritisnutom tipku Start/Cancel. Okrenite programator u smjeru kazaljke na satu dok se oznaka programa ne podudara s prvim programom pranja na kontrolnoj ploči.
2. Otpustite tipku Start/Cancel kad se indikatorsko svjetlo uključeno/isključeno osvijetli i kad indikatorsko svjetlo Start/Cancel počne treptati.
  - Istovremeno, indikatorsko svjetlo završetka trepće i pokazuje razinu omekšivača vode.

### Primjer:

5 treptaja, stanka, 5 treptaja, stanka, itd... = razina 5

3. Pritisnite tipku Start/Cancel jednom kako biste povećali razinu omekšivača vode za jedan stupanj. Indikatorsko svjetlo završetka pokazuje novu razinu.
4. Okrenite programator u položaj isključeno kako biste memorirali postupak.

## Uporaba soli u perilici posuđa

**⚠ Pozor** Koristite samo sol za perilice posuđa. Vrste soli koje nisu namijenjene za perilice posuđa mogu oštetiti omekšivač vode.

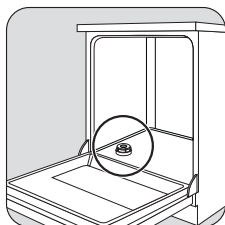

1

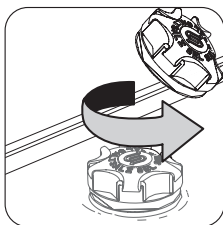

2



3

Napunite spremnik soli 1 litrom vode (samo prvi put).

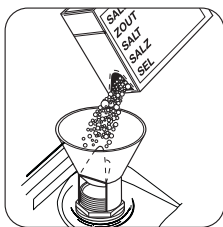

4



5

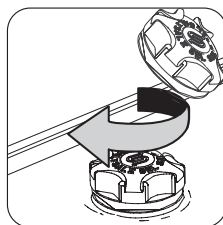

6

- i** Normalno je da se voda prelijeva iz spremnika soli kad je napunite solju.
- i** Provjerite da nema zrnaca soli izvan spremnika soli. Sol koja ostaje na dnu perilice duže vremena može izgristi dno. Odmah pokrenite program pranja nakon što ste napunili spremnik soli. To sprječava koroziju od prolijevane soli.

**Važno** Povremeno napunite spremnik soli.

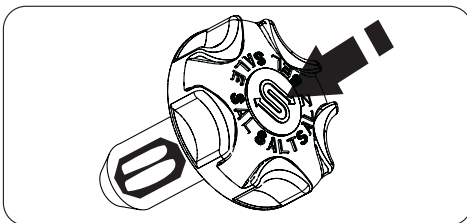

Čep soli ima pokazatelj napunjenosti u sredini. Zeleni plovak je vidljiv kada u spremniku ima soli. Skoro potpuno nestaje kad više nema soli.

## Uporaba sredstva za ispiranje

**⚠ Pozor** Koristite samo sredstva za ispiranje poznatih marki za perilice posuđa.

Napunite spremnik sredstva za ispiranje na sljedeći način:

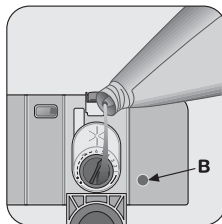
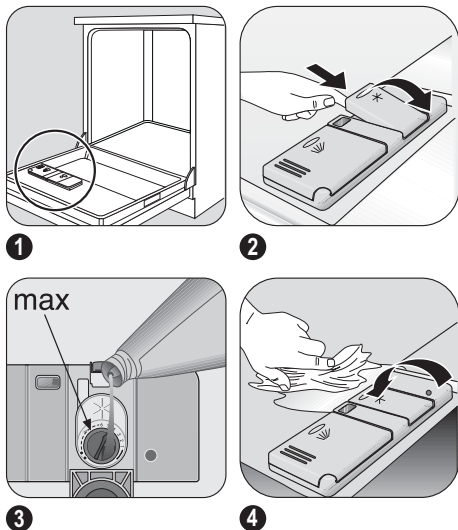

Napunite kada to indikator sredstva za ispiranje ( B ) pokazuje.

5

**⚠ Pozor** Nemojte napuniti spremnik sredstva za ispiranje drugim proizvodima (npr. sredstvo za čišćenje perilice, tekući deterdžent). Postoji opasnost od oštećenja uređaja.

### Podešavanje doze sredstva za ispiranje

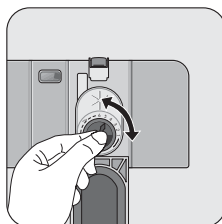

Prekidač sredstva za ispiranje je tvornički postavljen na položaj 4. Za povećavanje ili smanjivanje doze pogledajte "Rješavanje problema"

## Stavljanje pribora za jelo i posuđa

### Korisni savjeti

**⚠ Pozor** Uređaj koristite samo za pranje kućanskog posuđa i pribora koje je predviđeno za pranje u perilicama.

Nemojte ga koristiti za čišćenje predmeta koji upijaju vodu (spužvi, krpa itd.).

- Prije stavljanja pribora i posuđa učinite sljedeće:
  - Uklonite sve ostatke hrane i naslage.
  - Omekšajte zagorjele ostatke u posuđu.
- Za vrijeme stavljanja pribora i posuđa učinite sljedeće:
  - Stavite šuplje predmete (npr. šalice, čaše i lonce) otvorom okrenutim prema dolje.
- Plastični predmeti i tave prevučene slojem protiv lijepljenja naginju zadržavanju kapljica vode. Plastični predmeti ne suše se jednako kao posuđe od porculana i čelika.

- Voda se ne smije nakupljati u spremniku ili u dubokoj bazi.
- Pazite da pribor i posuđe ne leži jedno u drugome.
- Pribor i posuđe ne smije se međusobno pokrivati.
- Stakleni predmeti ne smiju se međusobno dodirivati.
- Male predmete položite u košaru za pribor za jelo.

- Lagano posuđe stavite u gornju košaru. Pazite da se posuđe ne miče.

**⚠ Pozor** Prije početka pranja provjerite može li se mlaznica slobodno kretati.

**⚠ Upozorenje** Nakon stavljanja ili vađenja posuđa uvijek zatvorite vrata. Otvorena vrata mogu biti opasna.

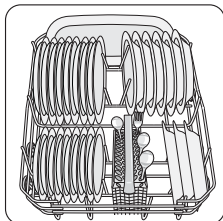

**1**

Položite pladnjeve za posluživanje i velike poklopce okolo ruba donje košare.

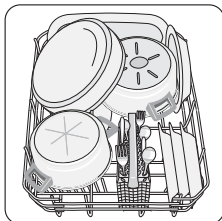

**2**

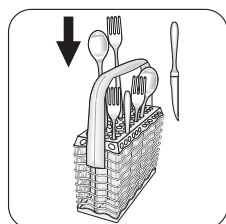

**1**

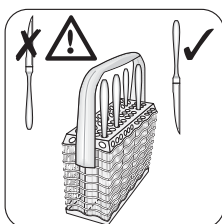

**2**

**i** Koristite rešetku za pribor. Ako dimenzije pribora sprječavaju uporabu rešetke, skinite je.

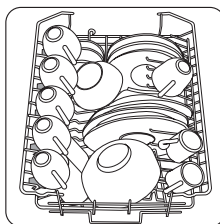

**1**

Posložite predmete tako da voda dodiruje sve površine.

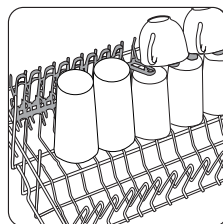

**2**

Kod dužih predmeta, savinite rešetke za šalice prema gore.

### Podešavanje visine gornje košare

Ako stavite velike tanjure u donju košaru, prvo pomaknite gornju košaru na gornji položaj.

**⚠ Upozorenje** Podesite visinu prije nego stavite gornju košaru.

	Najveća visina posuđa u:	
	gornjoj košari	donjoj košari
Gornji položaj	20 cm	31 cm
Donji položaj	24 cm	27 cm

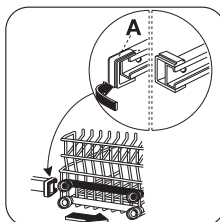

**1**

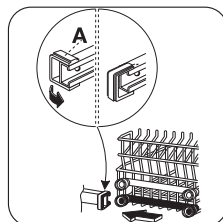

**2**

Pomaknite gornju košaru na gornji ili donji položaj na sljedeći način:

1. Pomaknite prednje zaustavljače (A) prema van.
2. Izvadite košaru.
3. Stavite košaru u gornji ili donji položaj.

4. Vratite prednje zaustavljače (A) u početni položaj.

**!** **Pozor** Ako je košara u gornjem

položaju, nemojte stavljati šalice na rešetke za šalice.

## Uporaba deterdženta

**i** Koristite jedino sredstva za pranje (u prahu, tekuća ili u tabletama) koja su pogodna za pranje u perilici posuđa.

Pridržavajte se podataka na ambalaži:

- količine koju preporučuje proizvođač,
- preporuka o spremanju.

**!** Nemojte koristiti više od točne količine sredstva za pranje. To pomaže u smanjenju zagađivanja.

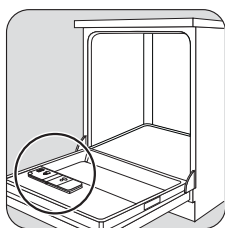

**1**



**2**

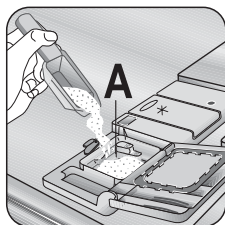

**3**

Napunite spremnik deterdženta (A) deterdžentom.

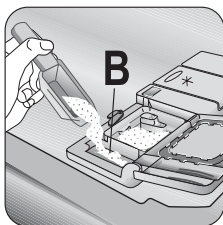

**4**

Ako koristite program pranja s fazom pretpranja, stavite više deterdženta u odjeljak pretpranja (B).

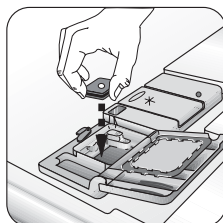

**5**



**6**

## Uporaba deterdženta u tabletama

Stavite deterdžent u tabletama u spremnik deterdženta (A).

Tablete s deterdžentom sadrže:

- deterdžent
- sredstvo za ispiranje
- druga sredstva za pranje.

Kad koristite deterdžent u tabletama postupite na sljedeći način:

1. Provjerite odgovara li deterdžent u tabletama vašoj tvrdoći vode. Provjerite u uputama proizvođača.
2. Postavite najnižu razinu tvrdoće vode i najmanju količinu sredstva za ispiranje.

**i** Nije potrebno napuniti spremnik soli i spremnik sredstva za ispiranje.

## Kada rezultati sušenja ne zadovoljavaju, postupite na sljedeći način:

1. Napunite spremnik sredstva za ispiranje sredstvom za ispiranje.
2. Postavite količinu sredstva za ispiranje na položaj 2.

## Za ponovo korištenje deterdženta u prahu postupite na sljedeći način:

1. Napunite spremnik soli i sredstva za ispiranje.
2. Postavite omekšivač vode na najvišu razinu.

3. Izvršite program pranja bez posuđa.
4. Podesite omekšivač vode. Pogledajte poglavlje "Postavljanje omekšivača vode".
5. Podesite količinu sredstva za ispiranje.

 Različite vrste sredstva za pranje se ota-

paju različitom brzinom. Neka sredstva za pranje u tabletama ne postižu najbolje rezultate pranja u kratkim programima pranja. Sredstva za pranje u tabletama koristite s dužim programima pranja. To pomaže u potpunom uklanjanju deterdženta.

## Odabir i pokretanje programa pranja

Za postavljanje i pokretanje programa pranja postupite na sljedeći način:

1. Zatvorite vrata.
2. Okrenite programator za postavljanje programa pranja. Pogledate poglavlje "Programi pranja".
  - Indikatorsko svjetlo uključeno/isključeno se osvijetljava.
  - Indikatorsko svjetlo faze za program pranja počinje treptati.
3. Pritisnite tipku Start/Cancel.
  - Program pranja automatski započinje.
  - Indikatorsko svjetlo Start/Cancel se osvijetljava.
  - Kad program započne, samo indikatorsko svjetlo faze u tijeku ostaje osvijetljeno.

 Kad je program pranja uključen, ne možete promijeniti program. Poništite program pranja.

 **Upozorenje** Program pranja prekinite ili poništite jedino ako je to neophodno.

 **Pozor** Pažljivo otvorite vrata perilice. Može izići vruća para.

### Poništavanje programa pranja

- Pritisnite i držite pritisnutom tipku Start/Cancel otprilike 5 sekundi.
  - Indikatorsko svjetlo Start/Cancel se gasi.
  - Indikatorska svjetla faze počinje treptati. Program pranja je poništen. Tada možete postupiti na sljedeći način:
    1. Isključiti uređaj.
    2. Postaviti novi program pranja.

Napuniti spremnik deterdženta deterdžentom prije postavljanja novog programa pranja.

### Prekinite program pranja

Otvorite vrata.

- Program se zaustavlja. Zatvorite vrata.
- Program se nastavlja iz točke u kojoj je prekinut.

### Postaviti i pokrenuti program pranja s odgodom početka

1. Postaviti program pranja.
  2. Pritisnuti odgodu početka.
    - Indikatorsko svjetlo odgode početka se osvijetljava.
  3. Pritisnite tipku Start/Cancel.
    - Započinje odbrojavanje odgode početka.
    - Gase se indikatorska svjetla faze.
- Kada je odbrojavanje dovršeno, program pranja se automatski pokreće.
- Indikatorsko svjetlo odgode početka se gasi.
  - Indikatorsko svjetlo faze se osvijetljava.

 Nemojte otvarati vrata tijekom odbrojavanja kako ga ne biste prekinuli. Kada ponovo zatvorite vrata, odbrojavanje se nastavlja iz točke gdje je bilo prekinuto.

### Poništavanje odgode početka:

1. Pritisnite i držite pritisnutom tipku Start/Cancel otprilike 5 sekundi.
  - Gase se indikatorska svjetla Start/Cancel i odgode početka.

– Indikatorska svjetla faze počinju treptati.

2. Pritisnite tipku Start/Cancel za pokretanje programa pranja.

## Kraj programa pranja

Isključite uređaj u sljedećim uvjetima:

- Uređaj se automatski isključuje.
- Indikatorsko svjetlo završetka se osvjetljava.

Za bolje rezultate sušenja, držite vrata odškrinutima nekoliko minuta prije vađenja posuđa.

## Čišćenje i održavanje

**⚠ Upozorenje** Postavite uređaj na položaj isključeno prije čišćenja bilo kojeg njegovog dijela.

### Čišćenje filtera

**Važno** Nemojte koristiti uređaj bez filtera. Provjerite jesu li filteri ispravno postavljeni. Neispravno postavljeni filteri prouzročit će nezadovoljavajuće rezultate pranja i oštećenja na uređaju.

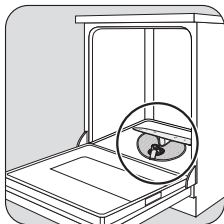

1

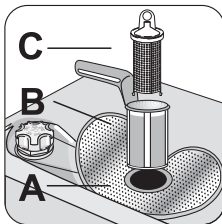

2

Potpuno očistite filtere A, B i C pod tekućom vodom.

Ostavite posuđe da se ohladi prije nego ga izvadite iz uređaja. Vruće posuđe se lako ošteti.

### Vađenje posuđa

- Prvo izvadite predmete iz donje košare, zatim iz gornje košare.
- Sa strane i na vratima uređaja može ostati vode. Nehrđajući čelik se hladi brže od posuđa.

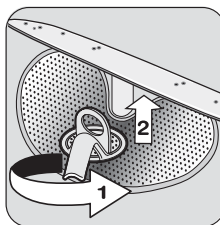

3

Za vađenje filtera B i C, okrenite ručku za otprilike 1/4 u smjeru suprotnom od kazaljke na satu.

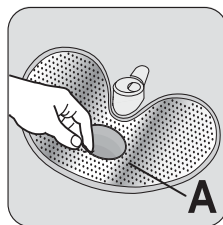

4

Izvadite ravni filter A iz dna uređaja.

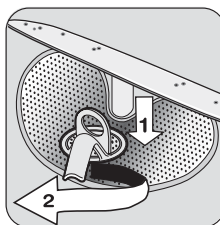

5

Stavite sustav filtera na mjesto. Za zaključavanje sustava filtera, okrenite ručku u smjeru kazaljke na satu dok ne sjedne u mjesto.



**Važno** Nemojte uklanjati mlaznice.

Ako se otvori na mlaznicama začepi, uklonite ostatke nečistoće čačkalicom.

### **Vanjsko čišćenje**

Vanjske površine i upravljačku ploču čistite vlažnom mekom krpom. Koristite samo neutralna sredstva za pranje. Nemojte koristiti abrazivne proizvode, jastučice za ribanje ili otapala (aceton, trikloretilen, itd.).

## **Rješavanje problema**

Uređaj se ne pokreće ili se zaustavlja tijekom rada.

Ako postoji pogreška, najprije pokušajte sami riješiti problem. Ako ne možete pronaći rješenje, obratite se servisnom centru.

### **Zaštita od zaleđivanja**

 **Pozor** Nemojte postavljati uređaj gdje je temperatura ispod 0°C. Proizvođač ne odgovara za štetu nastalu uslijed zaleđivanja.

Ako to nije moguće, ispraznite uređaj i zatvorite vrata. Odspojite dovodnu cijev za vodu i ispraznite je.

<b>Šifra greške i neispravnost</b>	<b>Mogući uzrok i rješenje</b>
<ul style="list-style-type: none"><li>• stalno treptanje indikatorskog svjetla Start/Cancel</li><li>• 1 treptaj indikatorskog svjetla završetka</li></ul> Perilica posuđa se ne puni vodom	<ul style="list-style-type: none"><li>• Slavina za vodu je blokirana ili prekrivena kamencem. Očistite slavinu za vodu.</li><li>• Slavina za vodu je zatvorena. Otvorite slavinu za vodu.</li><li>• Filter u dovodnoj cijevi za vodu je blokirana. Očistite filter.</li><li>• Spoj dovodne cijevi za vodu nije ispravan. Cijev može biti savijena ili prignječena. Provjerite je li spoj ispravan.</li></ul>
<ul style="list-style-type: none"><li>• stalno treptanje indikatorskog svjetla Start/Cancel</li><li>• 2 treptaja indikatorskog svjetla završetka</li></ul> Perilica posuđa ne izbacuje vodu	<ul style="list-style-type: none"><li>• Začepljen je odvod sudopera. Očistite odvod sudopera.</li><li>• Spoj odvodne cijevi za vodu nije ispravan. Cijev može biti savijena ili prignječena. Provjerite je li spoj ispravan.</li></ul>
<ul style="list-style-type: none"><li>• stalno treptanje indikatorskog svjetla Start/Cancel</li><li>• 3 treptaja indikatorskog svjetla završetka</li></ul> Uključuje se zaštita protiv poplave	<ul style="list-style-type: none"><li>• Zatvorite slavinu za vodu i kontaktirajte najbliži servis.</li></ul>

Šifra greške i neispravnost	Mogući uzrok i rješenje
Program se ne pokreće	<ul style="list-style-type: none"> <li>• Vrata uređaja nisu zatvorena. Zatvorite vrata.</li> <li>• Električni utikač nije utaknut u utičnicu. Utaknite električni utikač.</li> <li>• Pregorio je osigurač u kutiji s osiguračima. Zamijenite osigurač.</li> <li>• Postavljena je odgoda početka. Poništite odgodu početka za trenutno pokretanje programa.</li> </ul>

Nakon provjere uključite uređaj. Program nastavlja iz točke gdje je bio prekinut. Ako se ponovo pojavi neispravnost, kontaktirajte servis.

Radi brze i točne pomoći potrebni su sljedeći podaci:

- Model (Mod.)

- Broj proizvoda (PNC)

- Serijski broj (S.N.)

Te podatke potražite na nazivnoj pločici.

Ovdje zabilježite potrebne podatke:

Opis modela: .....

Broj proizvoda: .....

Serijski broj: .....

#### Rezultati čišćenja nisu zadovoljavajući.

Posuđe nije čisto.	<ul style="list-style-type: none"> <li>• Odabrani program pranja nije primjenjiv obzirom na vrstu stavljenog posuđa i zaprljanost.</li> <li>• Nepravilno ste napunili košaru. Voda ne može doprijeti do svih površina.</li> <li>• Mlaznice se ne mogu slobodno okretati zbog pogrešno raspoređenog posuđa.</li> <li>• Filteri su prljavi ili nisu pravilno namješteni.</li> <li>• Stavili ste premalo sredstva za pranje ili ga uopće niste stavili.</li> </ul>
Naslage kamenca na posuđu.	<ul style="list-style-type: none"> <li>• Spremnik za sol je prazan.</li> <li>• Omekšivač vode podešen je na krivu razinu.</li> <li>• Poklopac spremnika za sol nije dobro zatvoren.</li> </ul>
Posuđe je mokro i mutno.	<ul style="list-style-type: none"> <li>• Niste koristili sredstvo za ispiranje.</li> <li>• Spremnik sredstva za ispiranje je prazan.</li> </ul>
Na čašama i posuđu pojavljuju se mliječne mrlje, pruge ili plavkasti film.	<ul style="list-style-type: none"> <li>• Smanjite količinu sredstva za ispiranje.</li> </ul>
Tragovi osušenih kapljica vode na čašama i posuđu.	<ul style="list-style-type: none"> <li>• Povećajte količinu sredstva za ispiranje.</li> <li>• Uzrok može biti sredstvo za pranje.</li> </ul>

## Tehnički podaci

Dimenzije	Širina Visina Dubina	44,6 cm 81,8 - 89,8 cm 57,5 cm
Električni spoj - Napon - Ukupna snaga - Osigurači	Informacije o električnom spoju nalaze se na nazivnoj pločici na unutrašnjem rubu vrata perilice posuđa.	
Tlak dovoda vode	Najmanji Najviši	0,5 bara (0,05 MPa) 8 bara (0,8 MPa)
Kapacitet	9 kompleta posuđa	

## Briga za okoliš

Simbol  na proizvodu ili na njegovoj ambalaži označuje da se s tim proizvodom ne smije postupiti kao s otpadom iz domaćinstva. Umjesto toga treba biti uručeni prikladnim sabirnim točkama za recikliranje elektroničkih i električkih aparata. Ispravnim odvoženjem ovog proizvoda spriječit ćete potencijalne negativne posljedice na okoliš i zdravlje ljudi, koje bi inače mogli ugroziti neodgovarajućim rukovanjem otpada ovog proizvoda. Za detaljnije informacije o recikliranju ovog proizvoda molimo Vas da kontaktirate Vaš lokalni gradski ured, uslugu za odvoženje otpada iz domaćinstva ili trgovinu u kojoj ste kupili proizvod.

Svi korišteni materijali za pakiranje ekološki su i mogu se reciklirati. Plastični sastavni dijelovi prepoznaju se po oznakama, npr. >PE<, >PS<, itd. Materijal pakiranja odložite u odgovarajući kontejner na predviđenim mjestima za sakupljanje komunalnog otpada.

 **Upozorenje** Pri odlaganju neupotrebljivog uređaja slijedite ovaj postupak:

- Isključite ga iz mrežnog napajanja.
- Prerežite električni kabel i utikač i bacite ih.
- Bacite kvaku na vratima. To sprečava da se djeca zatvore u uređaju i dovedu u opasnost vlastite živote.

## Postavljanje

 **Upozorenje** Provjerite je li električni utikač izvađen iz utičnice za vrijeme postavljanja.

**Važno** Pridržavajte se uputa u priručniku za:

- Ugrađivanje uređaja.
- Postavljanje ploče kuhinjskog elementa.
- Spajanje dovoda i odvoda vode.

Postavljanje uređaja pod radnu površinu (kuhinjskog elementa ili sudopera). Ako je potreban popravak, uređaj mora biti lako dostupan serviseru. Postavite uređaj pored slavine za vodu i odvoda.

Za odzračivanje perilice posuđa potrebni su samo otvori za dovod vode, odvod vode i kabel napajanja.

Perilica posuđa ima podesive nožice kako bi se omogućilo podešavanje visine.

Provjerite jesu li dovodna cijev vode, odvodna cijev vode i kabel napajanja savijeni ili prignječeni, kada stavljate uređaj na mjesto.

### Spajanje uređaja na susjedne jedinice

Provjerite je li radna površina ispod koje spajate uređaj čvrsta konstrukcija (susjedne kuhinjske jedinice, ormarići, zid).

### Podešavanje ravnine uređaja

Pazite na to da uređaj bude u ravnini kako bi se vrata mogla dobro zatvarati. Ako je uređaj

u ravnini, vrata neće zapinjati sa strane. Ako se vrata ne zatvaraju pravilno, odvijajte ili pri-

vijajte podesivu nožicu sve dok uređaj ne bude ravan.

## Spajanje na dovod vode

### Dovodna cijev za vodu

Spojite uređaj na dovod vruće (max 60°) ili hladne vode.

Ako se topla voda zagrijava alternativnim izvorima energije koji su prihvatljiviji za okoliš (npr. solarne ili fotonaponske ploče te energija vjetra), koristite dovod tople vode za smanjenje potrošnje energije.

Spojite dovodnu cijev na slavinu za vodu s vanjskim navojem 3/4".

**⚠ Pozor** Nemojte koristiti cijevi za spajanje korištene na starom uređaju.

Tlak vode mora biti u granicama (vidi poglavlje "Tehnički podaci"). Provjerite u lokalnom vodovodu koji je prosječni tlak vode u vašem području.

Provjerite je li dovodna cijev savijena, prignječena ili zapetljana.

Okrenite dovodnu cijev na lijevo ili desno kako bi se mogla pričvrstiti pomoću protumaticice. Ispravno pričvrstite protumaticicu kako biste spriječili propuštanje vode.

**⚠ Pozor** Nemojte spajati uređaj na nove cijevi ili cijevi koje se dugo nisu koristile. Pustite vodu da teče nekoliko minuta, zatim spojite dovodnu cijev.

### Dovodna cijev vode sa sigurnosnim ventilom

Dovodna cijev vode ima dvostruku stijenku i ima unutrašnji električni kabel te sigurnosni ventil. Dovodna cijev vode je pod tlakom samo dok voda teče. Ako ima propuštanja u dovodnoj cijevi vode, sigurnosni ventil prekida protok vode.

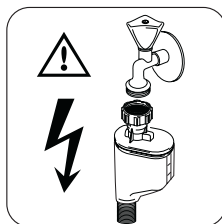

**⚠ Upozorenje**  
Opasni napon

Pazite kada spajate dovodnu cijev vode:

- Nemojte uranjati dovodnu cijev vode ili sigurnosni ventil pod vodu.
- Ako su dovodna cijev vode ili sigurnosni ventil oštećeni, odmah izvadite električni utikač iz utičnice.
- Zamjenu dovodne cijevi vode sa sigurnosnim ventilom dopustite samo servisera.

### Odvodna cijev

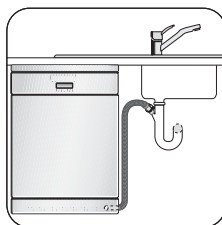

1

Spojite odvodnu cijev vode na odvod sudopera.

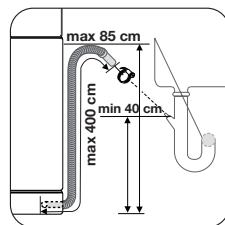

2

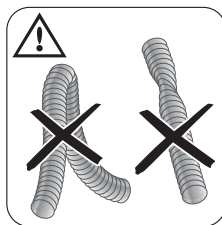

3

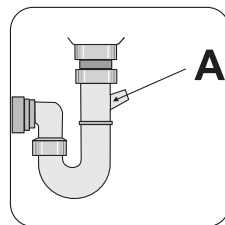

4

Unutrašnji promjer ne smije biti manji od promjera cijevi.

Ako spajate odvodnu cijev vode na sifon ispod sudopera, skinite plastičnu membranu (A). Ako ne skinete membranu, ostaci hrane mogu začepiti spoj odvodne cijevi.

 **Pozor** Provjerite jesu li spojevi vode čvrsti kako ne bi propuštali.

## Spajanje na električnu mrežu

---

 **Upozorenje** Proizvođač ne preuzima odgovornost u slučaju da se ne pridržavate sigurnosnih mjera. Uređaj se mora uzemljiti prema sigurnosnim uputama. Pazite da napon i vrsta napajanja na nazivnoj pločici budu u skladu s lokalnom opskrbom energije. Obavezno koristite pravilno postavljenu utičnicu sa zaštitom od strujnog udara.

Nemojte koristiti višeputne utikače, konektore ni produžne kabele. Postoji opasnost od požara. Nemojte sami mijenjati električni kabel. Nazovite ovlašteni servis. Pazite da se utičnici može lako pristupiti. Nemojte povlačiti električni kabel pri iskopčavanju uređaja. Uvijek povucite držeći utikač.

## Περιεχόμενα

Πληροφορίες ασφαλείας	18	Χρήση απορρυπαντικού	27
Πίνακας χειριστηρίων	19	Επιλογή και έναρξη ενός προγράμματος πλύσης	28
Προγράμματα πλύσης	20	Φροντίδα και καθαρισμός	29
Χρήση της συσκευής	22	Τι να κάνετε αν...	30
Ρύθμιση του αποσκλυρηντή νερού	22	Τεχνικά χαρακτηριστικά	32
Χρήση αλατιού για πλυντήριο πιάτων	23	Περιβαλλοντικά θέματα	33
Χρήση λαμπρυντικού	24	Εγκατάσταση	33
Φόρτωμα των μαχαιροπίρουνων και των πιάτων	25	Σύνδεση νερού	34
		Ηλεκτρική σύνδεση	35

Υπόκειται σε αλλαγές χωρίς προειδοποίηση

## Πληροφορίες ασφαλείας

**i** Για την προσωπική σας ασφάλεια και τη σωστή λειτουργία της συσκευής, διαβάστε το παρόν εγχειρίδιο προσεκτικά πριν από την εγκατάσταση και τη χρήση. Φυλάσσετε πάντα τις οδηγίες αυτές μαζί με τη συσκευή, ακόμη και εάν μετακομίσετε ή πουλήσετε τη συσκευή. Οι χρήστες πρέπει να είναι πλήρως εξοικειωμένοι με τη λειτουργία και τα χαρακτηριστικά ασφαλείας της συσκευής.

### Σωστή χρήση

- Η συσκευή έχει σχεδιαστεί αποκλειστικά για οικιακή χρήση.
- Χρησιμοποιείτε τη συσκευή μόνο για οικιακά σκεύη που είναι κατάλληλα για πλυντήριο πιάτων.
- Μη χρησιμοποιείτε διαλύτες στη συσκευή. Κίνδυνος έκρηξης.
- Τοποθετείτε τα μαχαιρία και άλλα αντικείμενα με αιχμηρά άκρα στο καλάθι για τα μαχαιροπίρουνα με το αιχμηρό άκρο προς τα κάτω. Σε αντίθετη περίπτωση, τοποθετείτε τα σε οριζόντια θέση στο πάνω καλάθι.
- Χρησιμοποιείτε μόνο προϊόντα για πλυντήριο πιάτων (απορρυπαντικό, αλάτι, λαμπρυντικό).
- Αν ανοίξετε την πόρτα όταν λειτουργεί η συσκευή, μπορεί να διαφύγει ζεστός ατμός. Κίνδυνος εγκαυμάτων στο δέρμα.

- Μην αφαιρείτε τα πιάτα από το πλυντήριο πιάτων πριν από το τέλος του προγράμματος πλύσης.
- Όταν ολοκληρωθεί το πρόγραμμα πλύσης, αποσυνδέετε το φις τροφοδοσίας από την πρίζα και κλείνετε τη βρύση νερού.
- Η συσκευή αυτή πρέπει να επισκευάζεται μόνο από εξουσιοδοτημένο τεχνικό σέρβις. Χρησιμοποιείτε μόνο γνήσια ανταλλακτικά.
- Για να αποφεύγονται οι τραυματισμοί και η ζημιά στη συσκευή, μην κάνετε εσείς τις επισκευές. Επικοινωνείτε πάντα με το Κέντρο Σέρβις της περιοχής σας.

### Γενική ασφάλεια

- Η συσκευή δεν πρέπει να χρησιμοποιείται από άτομα (συμπεριλαμβανομένων παιδιών) με μειωμένες σωματικές, αισθητηριακές ή διανοητικές ικανότητες ή με έλλειψη εμπειρίας και γνώσεων. Τα άτομα αυτά πρέπει να βρίσκονται υπό επίτηρηση ή να έχουν λάβει οδηγίες σχετικά με τη χρήση της συσκευής από κάποιο άτομο που είναι υπεύθυνο για την ασφάλειά τους.
- Ακολουθείτε πάντα τις οδηγίες ασφαλείας που παρέχονται από τον κατασκευαστή του απορρυπαντικού πιάτων, ώστε να αποφευχθούν εγκαυματα στα μάτια, το στόμα και το φάρυγγα.
- Μην πίνετε το νερό που υπάρχει στο πλυντήριο πιάτων. Στη συσκευή παραμένουν υπολείμματα απορρυπαντικού.

- Κλείνετε πάντα την πόρτα όταν δεν χρησιμοποιείτε τη συσκευή, ώστε να αποφευχθεί ο κίνδυνος τραυματισμού και ανατροπής λόγω της ανοικτής πόρτας.
- Μην κάθεστε και μη στέκεστε πάνω στην ανοικτή πόρτα.

### Ασφάλεια για τα παιδιά

- Η συσκευή αυτή πρέπει να χρησιμοποιείται μόνο από ενήλικες. Τα παιδιά πρέπει να βρίσκονται υπό επίτηρηση, ώστε διασφαλιστεί ότι δεν παίζουν με τη συσκευή.
- Φυλάσσετε όλα τα υλικά της συσκευασίας μακριά από τα παιδιά. Υπάρχει κίνδυνος ασφυξίας.
- Φυλάσσετε όλα τα απορρυπαντικά σε ασφαλή περιοχή. Τα παιδιά δεν πρέπει να έρχονται σε επαφή με απορρυπαντικά.
- Κρατήστε τα παιδιά μακριά από τη συσκευή όταν η πόρτα είναι ανοικτή.

### Εγκατάσταση

- Βεβαιωθείτε ότι η συσκευή δεν έχει υποστεί ζημιά κατά τη μεταφορά. Μη συνδέετε τη συσκευή εάν έχει υποστεί ζημιά. Εάν απαιτείται, επικοινωνήστε με τον προμηθευτή.
- Αφαιρέστε όλα τα υλικά συσκευασίας πριν από την πρώτη χρήση.



- Η ηλεκτρική εγκατάσταση πρέπει να εκτελείται από κατάλληλα καταρτισμένο άτομο.
  - Η υδραυλική εγκατάσταση πρέπει να εκτελείται από κατάλληλα καταρτισμένο άτομο.
  - Μην αλλάζετε τις προδιαγραφές και μην τροποποιείτε αυτό το προϊόν. Υπάρχει κίνδυνος τραυματισμού και βλάβης της συσκευής.
  - Μην χρησιμοποιείτε τη συσκευή:
    - εάν το καλώδιο τροφοδοσίας ή οι σωλήνες νερού έχουν υποστεί ζημιά,
    - εάν ο πίνακας ελέγχου, ο πάγκος ή η βάση έχουν υποστεί ζημιά, με αποτέλεσμα να μην είναι δυνατή η πρόσβαση στο εσωτερικό της συσκευής.
- Επικοινωνήστε με το κέντρο σέρβις της περιοχής σας.
- Μην ανοίγετε οπές στα πλαϊνά τμήματα της συσκευής, ώστε να αποφευχθεί η βλάβη των υδραυλικών και ηλεκτρικών στοιχείων.

**!** **ΠΡΟΕΙΔΟΠΟΙΗΣΗ** Τηρείτε προσεκτικά τις οδηγίες για τις ηλεκτρικές συνδέσεις και τις συνδέσεις νερού.

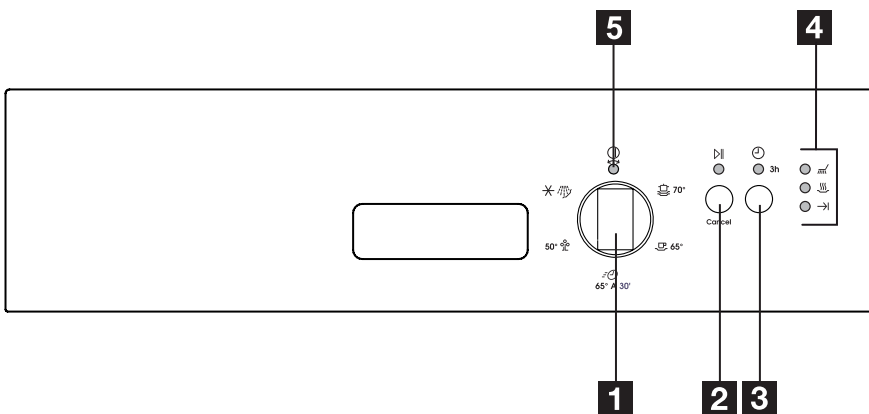
### Πίνακας χειριστήριών



- 1 Διακόπτης προγράμματος
- 2 Κουμπί εκκίνησης/ακύρωσης / (Cancel)
- 3 Κουμπί καθυστέρησης έναρξης
- 4 Ενδεικτικές λυχνίες
- 5 Ενδεικτική λυχνία ενεργοποίησης/απενεργοποίησης

Ενδεικτικές λυχνίες	
	Η ενδεικτική λυχνία ανάβει όταν βρίσκεται σε λειτουργία η φάση πλύσης ή η φάση ξεβγάλματος.
	Η ενδεικτική λυχνία ανάβει όταν βρίσκεται σε λειτουργία η φάση στεγνώματος.
	Η ενδεικτική λυχνία ανάβει όταν ολοκληρωθεί το πρόγραμμα πλύσης. Βοηθητικές λειτουργίες: <ul style="list-style-type: none"> <li>• Επίπεδο του αποσκυρηντή νερού.</li> <li>• Συναγερμός σε περίπτωση που η συσκευή παρουσιάσει δυσλειτουργία.</li> </ul>

### Πλήκτρο καθυστέρησης εκκίνησης

Χρησιμοποιήστε το πλήκτρο καθυστέρησης εκκίνησης, για να καθυστερήσετε την εκκίνηση του προγράμματος πλύσης για διάστημα 3 ωρών. Ανατρέξτε στην παράγραφο "Ρύθμιση και εκκίνηση προγράμματος πλύσης".

### Διακόπτης προγράμματος και ενδεικτική λυχνία on/off

- Για να ρυθμίσετε ένα πρόγραμμα πλύσης, περιστρέψτε το διακόπτη προγράμματος δεξιόστροφα ή αριστερόστροφα. Ο ενδεικτικός

προγράμματος στο διακόπτη προγράμματος πρέπει να αντιστοιχεί σε ένα από τα προγράμματα πλύσης στον πίνακα ελέγχου.

- Η ενδεικτική λυχνία on/off ανάβει (θέση ON).
- Για να απενεργοποιήσετε τη συσκευή, περιστρέψτε το διακόπτη προγράμματος μέχρι ο ενδεικτικός προγράμματος να αντιστοιχεί στην ενδεικτική λυχνία on/off.
  - Η ενδεικτική λυχνία on/off σβήνει (θέση OFF).

## Προγράμματα πλύσης



## Προγράμματα πλύσης

Πρόγραμμα	Βαθμός λερώμα- τος	Τύπος φορτίου	Περιγραφή προγράμματος
	Πολύ λε- ρωμένα	Πιάτα, μα- χαιροπί- ρουνα, κατσαρό- λες και τη- γάνια	Πρόπλυση Κύρια πλύση μέχρι 70°C 2 ενδιάμεσα ξεβγάλματα Τελικό ξεβγάλμα Στέγνωμα
	Κανονι- κά λε- ρωμένα	Πιάτα, μα- χαιροπί- ρουνα, κατσαρό- λες και τη- γάνια	Πρόπλυση Κύρια πλύση μέχρι 65°C 2 ενδιάμεσα ξεβγάλματα Τελικό ξεβγάλμα Στέγνωμα
 1)	Κανονι- κά ή λίγο λερωμέ- να	Πιάτα και μαχαιρο- πίρουνα	Κύρια πλύση μέχρι 65°C Τελικό ξεβγάλμα
 2)	Κανονι- κά λε- ρωμένα	Πιάτα και μαχαιρο- πίρουνα	Πρόπλυση Κύρια πλύση μέχρι 50°C 1 ενδιάμεσο ξεβγάλμα Τελικό ξεβγάλμα Στέγνωμα
	Οπιδή- ποτε	Μερικό φορτίο (που θα ολοκλη- ρωθεί αρ- γότερα μέσα στην ημέ- ρα)	1 κρύο ξεβγάλμα (για να αποφευ- χθεί να κολλήσουν τα υπολείμματα τροφών). 3)

- 1) Αυτό είναι το ιδανικό καθημερινό πρόγραμμα για το πλύσιμο ενός μη γεμάτου φορτίου. Ιδανικό για οικογένεια 4 ατόμων που επιθυμούν να φορτώνουν μόνο τα πιάτα και τα μαχαιροπίρουνα του πρωινού και του γεύματος.
- 2) Δοκιμαστικό πρόγραμμα για ινστιτούτα δοκιμών. Ανατρέξτε στο ξεχωριστό φυλλάδιο που παρέχεται για τα δεδομένα δοκιμών.
- 3) Δεν απαιτείται απορρυπαντικό για αυτό το πρόγραμμα.

## Τιμές κατανάλωσης

Πρόγραμμα	Διάρκεια προγράμματος (σε λεπτά)	Κατανάλωση ενέργειας (σε kWh)	Κατανάλωση νερού (σε λίτρα)
	65-75	1,5-1,7	18-20
	100-110	1,4-1,5	18-20
	30	0,8	8
	120-130	0,8-0,9	12-13
	11	0,1	5

**i** Η πίεση και η θερμοκρασία του νερού, οι παραλλαγές της ηλεκτρικής τροφοδο-

σίας και η ποσότητα των πιάτων μπορούν να αλλάξουν τις τιμές αυτές.

## Χρήση της συσκευής

Ανατρέξτε στις συγκεκριμένες οδηγίες που παρέχονται για κάθε βήμα της διαδικασίας.

1. Ελέγξτε εάν το επίπεδο αποσκληρυντή νερού είναι σωστό για το βαθμό σκληρότητας του νερού στην περιοχή σας. Εάν απαιτείται, ρυθμίστε τον αποσκληρυντή νερού.
2. Γεμίστε τη θήκη αλατιού με αλάτι για πλυντήρια πιάτων.
3. Γεμίστε τη θήκη λαμπρυντικού με λαμπρυντικό.
4. Τοποθετήστε τα μαχαιροπίρουνα και τα πιάτα στο πλυντήριο πιάτων.

5. Ρυθμίστε το σωστό πρόγραμμα πλύσης ανάλογα με τον τύπο φορτίου και το βαθμό λερωμάτος.
6. Γεμίστε τη θήκη απορρυπαντικού με τη σωστή ποσότητα απορρυπαντικού.
7. Ενεργοποιήστε το πρόγραμμα πλύσης.

**i** Αν χρησιμοποιείτε απορρυπαντικό σε μορφή ταμπλετών, ανατρέξτε στο κεφάλαιο "Χρήση απορρυπαντικού".

## Ρύθμιση του αποσκληρυντή νερού

Ο αποσκληρυντής νερού απομακρύνει τα μεταλλικά στοιχεία και τα άλατα από την παροχή νερού. Τα μεταλλικά στοιχεία και τα άλατα επιδρούν αρνητικά στη λειτουργία της συσκευής.

Η σκληρότητα του νερού μετράται σε ισοδύναμες κλίμακες:

- Γερμανικοί βαθμοί (dH°),
- Γαλλικοί βαθμοί (°TH),

- mmol/l (millimol ανά λίτρο - διεθνής μονάδα για τη σκληρότητα του νερού),

- Clarke.

Ρυθμίζετε τον αποσκληρυντή νερού ανάλογα με το βαθμό σκληρότητας του νερού στην περιοχή σας. Εάν απαιτείται, επικοινωνήστε με τις τοπικές αρχές υδροδότησης.

Σκληρότητα νερού				Ρύθμιση σκληρότητας νερού	
°dH	°TH	mmol/λίτρο	Clarke	χειροκίνητα	ηλεκτρονικά
51 - 70	91 - 125	9,1 - 12,5	64 - 88	2	10
43 - 50	76 - 90	7,6 - 9,0	53 - 63	2	9
37 - 42	65 - 75	6,5 - 7,5	46 - 52	2	8
29 - 36	51 - 64	5,1 - 6,4	36 - 45	2	7
23 - 28	40 - 50	4,0 - 5,0	28 - 35	2	6
19 - 22	33 - 39	3,3 - 3,9	23 - 27	2	5
15 - 18	26 - 32	2,6 - 3,2	18 - 22	1	4
11 - 14	19 - 25	1,9 - 2,5	13 - 17	1	3
4 - 10	7 - 18	0,7 - 1,8	5 - 12	1	2
< 4	< 7	< 0,7	< 5	1	1 <sup>1)</sup>

1) Δεν απαιτείται χρήση αλατιού.

**i** Πρέπει να ρυθμίσετε τον αποσκληρυντή νερού χειροκίνητα ή ηλεκτρονικά.

### Χειροκίνητη ρύθμιση

Η συσκευή έχει ρυθμιστεί από το εργοστάσιο στο επίπεδο 2.

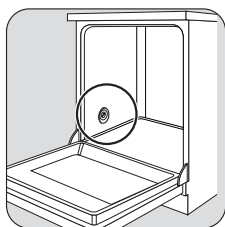

**1**

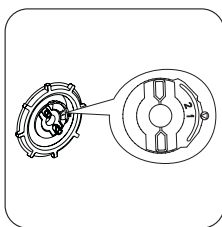

**2**

Θέστε το διακόπτη στη θέση 1 ή 2.

### Ηλεκτρονικές ρυθμίσεις

Ο αποσκληρυντής νερού ρυθμίζεται από το εργοστάσιο στο επίπεδο 5.

1. Πατήστε παρατεταμένα το πλήκτρο εκκίνησης/ακύρωσης. Περιστρέψτε το διακό-

πτη προγράμματος δεξιόστροφα μέχρι ο ενδείκτης προγράμματος να αντιστοιχεί στο πρώτο πρόγραμμα πλύσης στον πίνακα ελέγχου.

2. Αφήστε το πλήκτρο εκκίνησης/ακύρωσης όταν η ενδεικτική λυχνία on/off και η ενδεικτική λυχνία εκκίνησης/ακύρωσης αρχίσουν να αναβοσβήνουν.

– Στο διάστημα αυτό, η ενδεικτική λυχνία τέλους αναβοσβήνει και υποδεικνύει το επίπεδο του αποσκληρυντή νερού.

#### Παράδειγμα:

5 αναλαμπές, παύση, 5 αναλαμπές, παύση, κλπ... = επίπεδο 5

3. Πατήστε μία φορά το πλήκτρο εκκίνησης/ακύρωσης, για να αυξήσετε το επίπεδο του αποσκληρυντή νερού κατά μία βαθμίδα.

Η ενδεικτική λυχνία τέλους υποδεικνύει το νέο επίπεδο.

4. Περιστρέψτε το διακόπτη προγράμματος στη θέση off για αποθήκευση της διαδικασίας.

## Χρήση αλατιού για πλυντήριο πιάτων

**!** **ΠΡΟΣΟΧΗ** Χρησιμοποιείτε μόνο αλάτι για πλυντήρια πιάτων. Η χρήση τύπων

αλατιού που δεν είναι κατάλληλοι για πλυντήρια πιάτων μπορεί να οδηγήσει στην πρόκληση βλάβης στον αποσκληρυντή νερού.

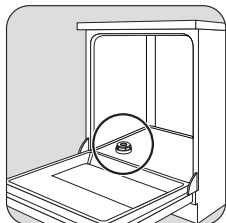

1

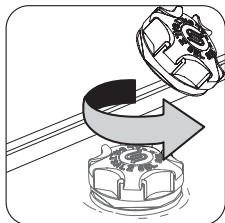

2



3

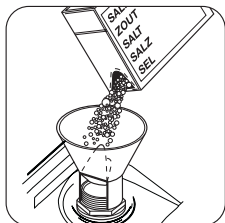

4

Γεμίστε τη θήκη αλατιού με 1 λίτρο νερού (μόνο για την πρώτη λειτουργία).

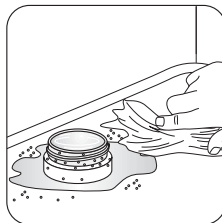

5

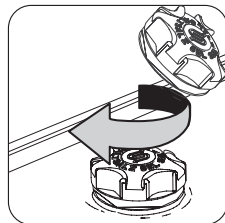

6

**i** Η υπερχειλίση νερού στη θήκη αλατιού κατά την πλήρωση με αλάτι είναι φυσιολογική.

**i** Βεβαιωθείτε ότι δεν υπάρχει ούτε κόκκος αλατιού έξω από τη θήκη αλατιού. Αν το αλάτι παραμείνει στη δεξαμενή για λίγο, διατρύπα τη δεξαμενή. Συνιστάται να αρχίσετε το πρόγραμμα πλύσης αμέσως αφού γεμίσετε τη θήκη αλατιού. Έτσι προλαμβάνεται η διάβρωση εξαιτίας χυμένου αλατιού.

**ΣΗΜΑΝΤΙΚΟ** Γεμίστε τη θήκη αλατιού περιστασιακά.

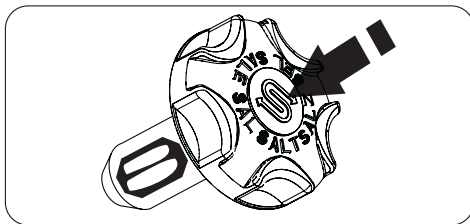

Το πώμα του αλατιού διαθέτει ένα παραθυράκι ένδειξης επαναπλήρωσης στο κέντρο. Υπάρχει ένας πράσινος πλωτήρας, τον οποίο βλέπετε εύκολα όταν υπάρχει αλάτι μέσα στη θήκη. Σχεδόν εξαφανίζεται όταν δεν υπάρχει αλάτι.

## Χρήση λαμπρυντικού

**!** **ΠΡΟΣΟΧΗ** Χρησιμοποιήστε μόνο λαμπρυντικό μάρκας ειδικής για πλυντήριο πιάτων.

Κάντε αυτά τα βήματα για να γεμίσετε τη θήκη λαμπρυντικού:

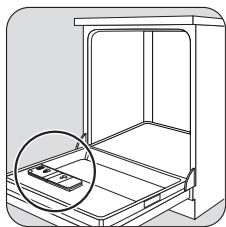
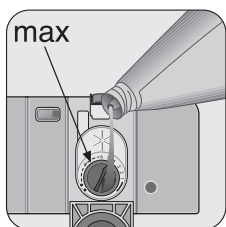
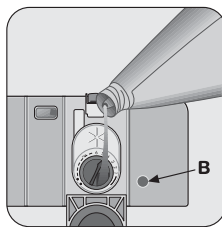
**1****2****3****4****5**

Γεμίστε όταν η ένδειξη λαμπρυντικού (B) γίνει διαφανής.

**!** **ΠΡΟΣΟΧΗ** Μη γεμίσετε τη θήκη λαμπρυντικού με άλλα προϊόντα (π.χ. καθαριστικό πλυντηρίου πιάτων, υγρό απορρυπαντικό). Υπάρχει κίνδυνος πρόκλησης ζημιάς στη συσκευή.

### Ρύθμιση της δόσης λαμπρυντικού

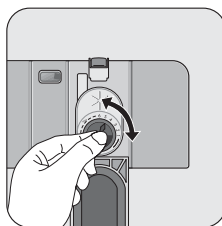

Το καντράν του λαμπρυντικού έχει ρυθμιστεί από το εργοστάσιο στο επίπεδο 4.

Για να αυξήσετε ή να μειώσετε τη δόση, ανατρέξτε στην παράγραφο "Τι να κάνατε αν...".

## Φόρτωμα των μαχαιροπήρουνων και των πιάτων

### Χρήσιμες συμβουλές

**!** **ΠΡΟΣΟΧΗ** Χρησιμοποιείτε τη συσκευή μόνο για οικιακά σκεύη που είναι κατάλληλα για πλυντήρια πιάτων.

Μη χρησιμοποιείτε τη συσκευή για τον καθαρισμό αντικειμένων που μπορεί να απορροφήσουν νερό (σφουγγάρια, πανιά οικιακής χρήσης, κλπ.).

- Πριν τοποθετήσετε μαχαιροπήρουνα και πιάτα, ακολουθήστε τα παρακάτω βήματα:
  - Απομακρύνετε όλα τα υπολείμματα τροφών.
  - Μαλακώνετε τα υπολείμματα καμένων τροφών στα ταψιά.

- Πριν τοποθετήσετε μαχαιροπήρουνα και πιάτα, ακολουθήστε τα παρακάτω βήματα:
  - Τοποθετείτε τα κοίλα αντικείμενα (π.χ. φλιτζάνια, ποτήρια, κασαρόλες) με το άνοιγμα προς τα κάτω.
  - Βεβαιωθείτε ότι δεν συγκεντρώνεται νερό στο δοχείο ή σε μια βαθιά βάση.
  - Βεβαιωθείτε ότι τα μαχαιροπήρουνα και τα πιάτα δεν εισχωρούν το ένα στο άλλο.
  - Βεβαιωθείτε ότι τα μαχαιροπήρουνα και τα πιάτα δεν καλύπτουν άλλα μαχαιροπήρουνα και πιάτα.
  - Βεβαιωθείτε ότι τα ποτήρια δεν έρχονται σε επαφή με άλλα ποτήρια.
  - Τοποθετήστε τα μικροαντικείμενα στο καλάθι για τα μαχαιροπήρουνα.

- Τα πλαστικά αντικείμενα και οι κατασαρόλες με αντικολλητικές επιστρώσεις συγκρατούν σταγόνες νερού. Τα πλαστικά αντικείμενα δεν θα στεγνώσουν τόσο καλά όσο τα αντικείμενα από πορσελάνη ή χάλυβα.
- Τοποθετείτε τα ελαφριά αντικείμενα στο πάνω καλάθι. Βεβαιωθείτε ότι τα αντικείμεμα δεν μετακινούνται.

**!** **ΠΡΟΣΟΧΗ** Βεβαιωθείτε ότι ο εκτοξευτήρας νερού μπορεί να μετακινηθεί ελεύθερα πριν από την εκκίνηση ενός προγράμματος πλύσης.

**!** **ΠΡΟΕΙΔΟΠΟΙΗΣΗ** Να κλείνετε πάντα την πόρτα μετά το φόρτωμα ή ξεφόρτωμα της συσκευής. Η πόρτα είναι επικίνδυνη όταν είναι ανοιχτή.

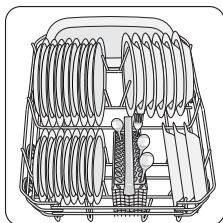

**1**

Διευθετήστε τις πιατέλες και τα μεγάλα καπάκια γύρω από τις άκρες του κάτω καλάθιού.

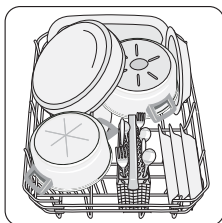

**2**

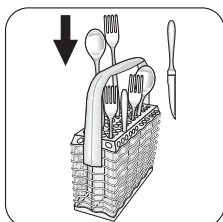

**1**

**i** Χρησιμοποιήστε τη σχάρα για τα μαχαίροπύρωνα. Αν οι διαστάσεις των μαχαίροπύρωνων εμποδίζουν τη χρήση της σχάρας, αφαιρέστε την.

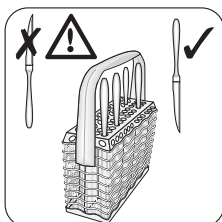

**2**

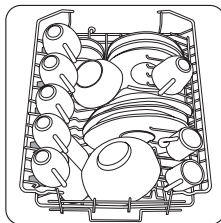

**1**

Διευθετήστε τα αντικείμενα για να έρχεται το νερό σε επαφή με όλες τις επιφάνειες.

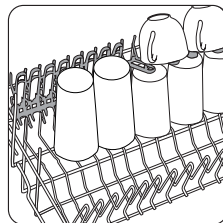

**2**

Για μεγαλύτερα αντικείμενα, αναδιπλώστε τις σχάρες για τα ποτήρια προς τα επάνω.

## Ρύθμιση ύψους του πάνω καλάθιού

Τοποθετήστε μεγάλα πιάτα στο κάτω καλάθι, αφού πρώτα μετακινήσετε το πάνω καλάθι σε επάνω θέση.

**!** **ΠΡΟΕΙΔΟΠΟΙΗΣΗ** Ρυθμίστε το ύψος πριν φορτώσετε το επάνω καλάθι.

### Μέγιστο ύψος πιάτων στο:

	πάνω καλάθι	κάτω καλάθι
Επάνω θέση	20 εκατοστά	31 εκατοστά
Κάτω θέση	24 εκατοστά	27 εκατοστά

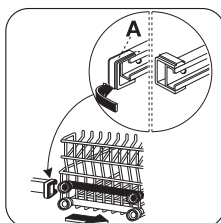

**1**

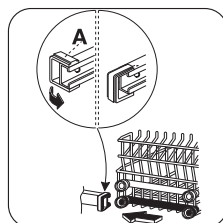

**2**

Εκτελέστε τα ακόλουθα βήματα για να μετακινήσετε το πάνω καλάθι στην επάνω ή στην κάτω θέση:

1. Μετακινήστε τα εμπρός στοπ (A) των τροχίων προς τα έξω.
2. Τραβήξτε το καλάθι προς τα έξω.

3. Τοποθετήστε το καλάθι στην επάνω ή κάτω θέση.
4. Τοποθετήστε ξανά τα εμπρός στοπ (A) των τροχιών στην αρχική θέση τους.

**!** **ΠΡΟΣΟΧΗ** Αν το καλάθι βρίσκεται στην επάνω θέση, μην τοποθετείτε φλιτζάνια στις σχάρες για φλιτζάνια.

## Χρήση απορρυπαντικού

**i** Χρησιμοποιείτε μόνο απορρυπαντικά (σκόνη, υγρό ή ταμπλέτες) που είναι κατάλληλα για πλυντήρια πιάτων. Τηρείτε τα στοιχεία που αναγράφονται στη συσκευασία:

- συνιστώμενη δοσολογία από τον κατασκευαστή,
- συστάσεις αποθήκευσης.

**!** Μην χρησιμοποιείτε μεγαλύτερη ποσότητα απορρυπαντικού από την απαιτούμενη για μείωση της ρύπανσης.

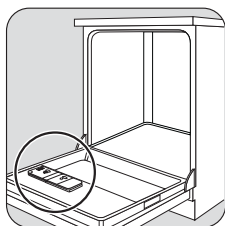

**1**

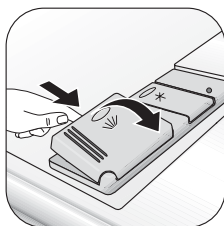

**2**

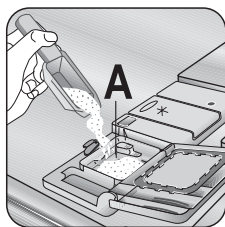

**3**

Γεμίστε τη θήκη απορρυπαντικού (A) με απορρυπαντικό.

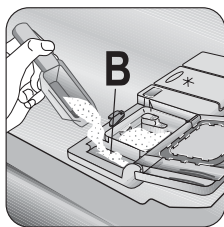

**4**

Αν χρησιμοποιείτε πρόγραμμα πλύσης με φάση πρόπλυσης, βάλτε περισσότερο απορρυπαντικό στη θήκη απορρυπαντικού πρόπλυσης (B).

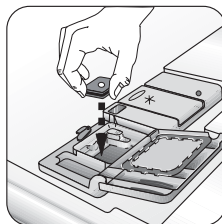

**5**



**6**

## Χρήση ταμπλετών απορρυπαντικού

Βάλτε την ταμπλέτα απορρυπαντικού στη θήκη απορρυπαντικού (A).

Οι ταμπλέτες απορρυπαντικού περιέχουν:

- απορρυπαντικό,
- λαμπρυντικό,
- άλλα καθαριστικά μέσα.

Ακολουθήστε τα παρακάτω βήματα, για να χρησιμοποιήσετε τις ταμπλέτες απορρυπαντικού:

1. Βεβαιωθείτε ότι οι ταμπλέτες απορρυπαντικού είναι κατάλληλες για το βαθμός σκληρότητας του νερού. Ανατρέξτε στις οδηγίες του κατασκευαστή.
2. Μην γεμίζετε τις θήκες αλατιού και λαμπρυντικού.

**i** Δεν είναι απαραίτητο να γεμίσετε τη θήκη αλατιού και τη θήκη λαμπρυντικού.

**Ακολουθήστε τα παρακάτω βήματα, όταν τα αποτελέσματα στεγνώματος δεν είναι ικανοποιητικά:**

1. Γεμίστε τη θήκη λαμπρυντικού με λαμπρυντικό.
2. Ρυθμίστε τη δόση λαμπρυντικού στη θέση 2.

## Ακολουθήστε τα παρακάτω βήματα, για να χρησιμοποιήσετε ξανά σκόνη απορρυπαντικού:

1. Γεμίστε τις θήκες αλατιού και λαμπруντικού.
2. Ρυθμίστε τον αποσκληρυντή νερού στο υψηλότερο επίπεδο.
3. Εκτελέστε ένα πρόγραμμα πλύσης χωρίς πιάτα.
4. Ρυθμίστε τον αποσκληρυντή νερού. Ανατρέξτε στην ενότητα "Ρύθμιση του αποσκληρυντή νερού".

5. Ρυθμίστε τη δόση λαμπруντικού.

 Όλες οι μάρκες απορρυπαντικών δεν διαλύονται στον ίδιο χρόνο. Ορισμένες ταμπλέτες απορρυπαντικού δεν παρέχουν βέλτιστα αποτελέσματα καθαρισμού στα σύντομα προγράμματα πλύσης. Χρησιμοποιείτε μεγάλης διάρκειας προγράμματα πλύσης, όταν χρησιμοποιείτε ταμπλέτες απορρυπαντικού, για πλήρη απομάκρυνση του απορρυπαντικού.

## Επιλογή και έναρξη ενός προγράμματος πλύσης

Ακλουθήστε τα παρακάτω βήματα για τη ρύθμιση και την εκκίνηση ενός προγράμματος πλύσης:

1. Κλείστε την πόρτα.
2. Περιστρέψτε το διακόπτη προγράμματος, για να ρυθμίσετε το πρόγραμμα πλύσης. Ανατρέξτε στην ενότητα "Προγράμματα πλύσης".
  - Η ενδεικτική λυχνία on/off ανάβει.
  - Η ενδεικτική λυχνία φάσης για το πρόγραμμα πλύσης αρχίζει να αναβοσβήνει.
3. Πατήστε το πλήκτρο εκκίνησης/ακύρωσης.
  - Το πρόγραμμα πλύσης ξεκινά αυτόματα.
  - Η ενδεικτική λυχνία εκκίνησης/ακύρωσης ανάβει.
  - Όταν ξεκινήσει το πρόγραμμα, μόνο η ενδεικτική λυχνία για τη φάση που βρίσκεται σε εξέλιξη παραμένει αναμμένη.

 Όταν εκτελείται το πρόγραμμα πλύσης, δεν μπορείτε να αλλάξετε το πρόγραμμα. Ακυρώστε το πρόγραμμα πλύσης. Ανατρέξτε στην ενότητα "Ακύρωση προγράμματος πλύσης".

 **ΠΡΟΕΙΔΟΠΟΙΗΣΗ** Διακόψτε ή ακυρώστε το πρόγραμμα πλύσης μόνο αν είναι απαραίτητο.

 **ΠΡΟΣΟΧΗ** Ανοίξτε την πόρτα

προσεχτικά. Μπορεί να εκλυθεί καυτός ατμός.

### Ακύρωση προγράμματος πλύσης

- Πατήστε παρατεταμένα το πλήκτρο εκκίνησης/ακύρωσης για περίπου 5 δευτερόλεπτα.
    - Η ενδεικτική λυχνία εκκίνησης/ακύρωσης σβήνει.
    - Η ενδεικτική λυχνία φάσης αρχίζει να αναβοσβήνει.
- Το πρόγραμμα πλύσης ακυρώνεται. Μπορείτε να ακολουθήσετε τα παρακάτω βήματα:
1. Απενεργοποιήστε τη συσκευή.
  2. Ρυθμίστε ένα νέο πρόγραμμα πλύσης. Γεμίστε τη θήκη απορρυπαντικού με απορρυπαντικό πριν ρυθμίσετε ένα νέο πρόγραμμα πλύσης.

### Διακοπή προγράμματος πλύσης

Ανοίξτε την πόρτα.

- Το πρόγραμμα διακόπτεται. Κλείστε την πόρτα.
- Το πρόγραμμα συνεχίζει από το σημείο στο οποίο διακόπηκε.

### Ρύθμιση και εκκίνηση προγράμματος πλύσης με καθυστέρηση εκκίνησης

1. Ρυθμίστε ένα πρόγραμμα πλύσης.
2. Πατήστε το πλήκτρο καθυστέρησης εκκίνησης.



- Ανάβει η ενδεικτική λυχνία καθυστέρησης εκκίνησης.
3. Πατήστε το πλήκτρο εκκίνησης/ακύρωσης.
- Ξεκινά η αντίστροφη μέτρηση της καθυστέρησης εκκίνησης.
  - Η ενδεικτική λυχνία φάσης σβήνει.
- Όταν ολοκληρωθεί η αντίστροφη μέτρηση, το πρόγραμμα πλύσης ξεκινά αυτόματα.
- Η ενδεικτική λυχνία καθυστέρησης εκκίνησης σβήνει.
  - Η ενδεικτική λυχνία φάσης ανάβει.

**i** Μην ανοίγετε την πόρτα κατά τη διάρκεια της αντίστροφης μέτρησης, για να αποφευχθεί η διακοπή της αντίστροφης μέτρησης. Όταν κλείσετε την πόρτα, η αντίστροφη μέτρηση συνεχίζεται από το σημείο στο οποίο διακόπηκε.

### Ακύρωση καθυστέρησης εκκίνησης:

1. Πατήστε παρατεταμένα το πλήκτρο εκκίνησης/ακύρωσης για περίπου 5 δευτερόλεπτα.
  - Η ενδεικτική λυχνία εκκίνησης/ακύρωσης και η ενδεικτική λυχνία καθυστέρησης εκκίνησης σβήνουν.

- Η ενδεικτική λυχνία φάσης αρχίζει να αναβοσβήνει.
2. Για εκκίνηση του προγράμματος πλύσης, πατήστε το πλήκτρο εκκίνησης/ακύρωσης.

### Τέλος του προγράμματος πλύσης

Απενεργοποιείτε τη συσκευή στις παρακάτω περιπτώσεις:

- Η λειτουργία της συσκευής σταματά αυτόματα.
  - Η ενδεικτική λυχνία τέλους ανάβει.
- Για καλύτερα αποτελέσματα στεγνώματος, αφήστε την πόρτα μισάνοιχτη για μερικά λεπτά πριν αφαιρέσετε τα πιάτα.
- Περιμένετε μέχρι να κρυσώσουν τα πιάτα πριν τα αφαιρέσετε από τη συσκευή. Τα ζεστά πιάτα μπορεί να υποστούν εύκολα ζημιά.

### Αφαίρεση του φορτίου

- Πρώτα, βγάλτε τα αντικείμενα από το κάτω καλάθι και μετά από το άνω καλάθι.
- Μπορεί να υπάρχει νερό στα πλαινά και την πόρτα της συσκευής. Το ανοξειδωτο ασάλι ψύχεται πιο γρήγορα από τα πιάτα.

## Φροντίδα και καθαρισμα

**!** **ΠΡΟΕΙΔΟΠΟΙΗΣΗ** Απενεργοποιείτε τη συσκευή πριν την καθαρίσετε.

### Καθαρισμός των φίλτρων

**ΣΗΜΑΝΤΙΚΟ** Μη χρησιμοποιείτε τη συσκευή χωρίς τα φίλτρα. Βεβαιωθείτε ότι τα φίλτρα έχουν τοποθετηθεί σωστά. Σε περίπτωση εσφαλμένης τοποθέτησης, τα αποτελέσματα της πλύσης μπορεί μην είναι ικανοποιητικά και να προκληθεί βλάβη στη συσκευή.

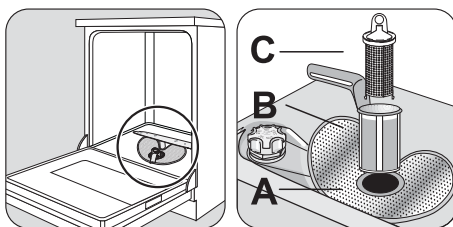

**1**

**2**

Καθαρίστε καλά τα φίλτρα Α, Β και C με τρεχούμενο νερό.

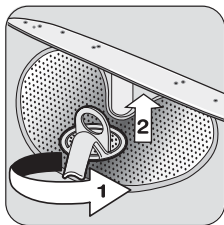

**3**  
Για να αφαιρέσετε τα φίλτρα B και C, περιστρέψτε τη λαβή κατά περίπου 1/4 της στροφής αριστερόστροφα.

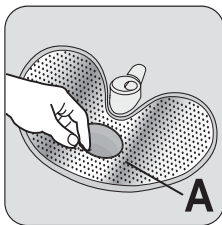

**4**  
Αφαιρέστε το επίπεδο φίλτρο A από το κάτω μέρος της συσκευής.

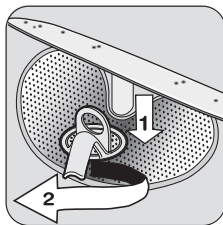

**5**  
Τοποθετήστε το σύστημα φίλτρων στη θέση του. Για να ασφαλίσετε το σύστημα φίλτρων, περιστρέψτε τη λαβή δεξιόστροφα μέχρι να ασφαλίσει στη θέση του.

**ΣΗΜΑΝΤΙΚΟ** Μην αφαιρείτε τους εκτοξευτήρες νερού.

Αν έχουν βουλώσει οι τρύπες στους εκτοξευτήρες νερού, αφαιρέστε τα υπολείμματα της βρομιάς με μια οδοντογλυφίδα.

### Εξωτερικός καθαρισμός

Καθαρίστε τις εξωτερικές επιφάνειες της συσκευής και τον πίνακα ελέγχου με ένα μαλακό υγρό πανί. Χρησιμοποιείτε μόνο ουδέτερα απορρυπαντικά. Μη χρησιμοποιείτε αποξεστικά προϊόντα, σύρματα ή διαλύτες (ασετόν, τριχλωροαιθυλένιο κλπ...).

### Προστασία από τον πάγο

**!** **ΠΡΟΣΟΧΗ** Μην εγκαθιστάτε τη συσκευή σε χώρο με θερμοκρασία κάτω των 0°C. Ο κατασκευαστής δεν είναι υπεύθυνος για βλάβες λόγω παγετού.

Εάν δεν δυνατόν, αδειάστε τη συσκευή και κλείστε την πόρτα. Αποσυνδέστε το σωλήνα παροχής νερού και αφαιρέστε το νερό από το σωλήνα παροχής νερού.

## Τι να κάνετε αν...

Η συσκευή δεν ξεκινά ή σταματά κατά τη λειτουργία.

Εάν υπάρχει βλάβη, επιχειρήστε να αποκαταστήσετε το πρόβλημα μόνοι σας. Ανατρέξτε στην ενότητα "Τι να κάνετε εάν..." Εάν δεν

μπορείτε να αποκαταστήσετε το πρόβλημα μόνοι σας, επικοινωνήστε με τον αντιπρόσωπο ή το κέντρο σέρβις.

Κωδικός βλάβης και δυσλειτουργία	Πιθανή αιτία και λύση
<ul style="list-style-type: none"> <li>η ενδεικτική λυχνία εκκίνησης/ ακύρωσης αναβοσβήνει συνεχώς</li> <li>1 αναλαμπή της ενδεικτικής λυχνίας τέλους</li> </ul> <p>Το πλυντήριο πιάτων δεν γεμίζει με νερό.</p>	<ul style="list-style-type: none"> <li>Η βρύση νερού έχει μπλοκάρει από επικαθίσεις αλάτων. Καθαρίστε τη βρύση του νερού.</li> <li>Η βρύση του νερού είναι κλειστή. Ανοίξτε τη βρύση του νερού.</li> <li>Το φίλτρο στο σωλήνα παροχής νερού είναι φραγμένο. Καθαρίστε το φίλτρο.</li> <li>Η σύνδεση με το σωλήνα παροχής νερού δεν είναι σωστή. Ο σωλήνας μπορεί να έχει τσακίσει ή να έχει πατηθεί. Βεβαιωθείτε ότι η σύνδεση είναι σωστή.</li> </ul>
<ul style="list-style-type: none"> <li>η ενδεικτική λυχνία εκκίνησης/ ακύρωσης αναβοσβήνει συνεχώς</li> <li>2 αναλαμπές της ενδεικτικής λυχνίας τέλους</li> </ul> <p>Το πλυντήριο πιάτων δεν αποστραγγίζει.</p>	<ul style="list-style-type: none"> <li>Υπάρχει φράξιμο στη στρόφιγγα του νεροχύτη. Καθαρίστε τη στρόφιγγα του νεροχύτη.</li> <li>Η σύνδεση με το σωλήνα αποστράγγισης νερού δεν είναι σωστή. Ο σωλήνας μπορεί να έχει τσακίσει ή να έχει πατηθεί. Βεβαιωθείτε ότι η σύνδεση είναι σωστή.</li> </ul>
<ul style="list-style-type: none"> <li>η ενδεικτική λυχνία εκκίνησης/ ακύρωσης αναβοσβήνει συνεχώς</li> <li>3 αναλαμπές της ενδεικτικής λυχνίας τέλους</li> </ul> <p>Λειτουργεί η συσκευή κατά του πλημμυρίσματος.</p>	<ul style="list-style-type: none"> <li>Κλείστε τη βρύση του νερού και επικοινωνήστε με το Κέντρο Σέρβις της περιοχής σας.</li> </ul>
<p>Το πρόγραμμα δεν αρχίζει.</p>	<ul style="list-style-type: none"> <li>Η πόρτα της συσκευής δεν έχει κλείσει. Κλείστε την πόρτα.</li> <li>Το φιν της κεντρικής ηλεκτρικής παροχής δεν είναι συνδεδεμένο. Συνδέστε το φιν της κεντρικής ηλεκτρικής παροχής.</li> <li>Η ασφάλεια έχει καεί στον ηλεκτρικό πίνακα του σπιτιού. Αντικαταστήστε την ασφάλεια.</li> <li>Έχει ρυθμιστεί καθυστέρηση έναρξης. Ακυρώστε την καθυστέρηση έναρξης και αρχίστε το πρόγραμμα αμέσως.</li> </ul>

Μετά τον έλεγχο, ενεργοποιήστε τη συσκευή.

Το πρόγραμμα συνεχίζει από το σημείο της <http://www.markabolt.hu/>

διακοπής. Αν εμφανιστεί ξανά η δυσλειτουργία, επικοινωνήστε με το Κέντρο Σέρβις της περιοχής σας.

Τα δεδομένα αυτά είναι απαραίτητα για να σας βοηθήσουν γρήγορα και σωστά:

- Μοντέλο (Mod.)
- Αριθμός προϊόντος (PNC)

• Αριθμός σειράς (S.N.)

Για τα δεδομένα αυτά, ανατρέξτε στην πινακίδα ονομαστικών τιμών.

Γράψτε τα απαραίτητα δεδομένα εδώ:

Περιγραφή μοντέλου: .....

Αριθμός προϊόντος: .....

Αριθμός σειράς: .....

### Τα αποτελέσματα καθαρισμού δεν είναι ικανοποιητικά.

Τα πιάτα δεν είναι καθαρά	<ul style="list-style-type: none"> <li>• Το επιλεγμένο πρόγραμμα πλύσης δεν είναι κατάλληλο για τον τύπο φορτίου και το βαθμό λερώματος.</li> <li>• Τα καλάθια δεν έχουν φορτωθεί σωστά, με αποτέλεσμα το νερό να μη φτάνει σε όλες τις επιφάνειες.</li> <li>• Οι εκτοξευτήρες νερού δεν περιστρέφονται ελεύθερα λόγω λανθασμένης διευθέτησης του φορτίου.</li> <li>• Τα φίλτρα έχουν ακαθαρσίες ή δεν έχουν τοποθετηθεί σωστά.</li> <li>• Υπάρχει πολύ μικρή ποσότητα απορρυπαντικού ή δεν υπάρχει καθόλου απορρυπαντικό.</li> </ul>
Σωματίδια ασβεστίου στα πιάτα.	<ul style="list-style-type: none"> <li>• Η θήκη αλατιού είναι άδεια.</li> <li>• Ο αποσκληρυντής νερού έχει ρυθμιστεί σε εσφαλμένο επίπεδο.</li> <li>• Δεν έχει κλείσει σωστά το καπάκι της θήκης αλατιού.</li> </ul>
Τα πιάτα είναι υγρά και θαμπά	<ul style="list-style-type: none"> <li>• Δεν χρησιμοποιήθηκε λαμπρυντικό.</li> <li>• Η θήκη λαμπρυντικού είναι άδεια.</li> </ul>
Υπάρχουν σημάδια, γαλακτώδεις κηλίδες ή μια κάπως γαλάζια επικάλυψη στα ποτήρια και στα πιάτα	<ul style="list-style-type: none"> <li>• Μειώστε τη δοσολογία του λαμπρυντικού.</li> </ul>
Έχουν στεγνώσει οι σταγόνες νερού στα ποτήρια και στα πιάτα.	<ul style="list-style-type: none"> <li>• Αυξήστε τη δοσολογία του λαμπρυντικού.</li> <li>• Μπορεί να φταίει το απορρυπαντικό.</li> </ul>

## Τεχνικά χαρακτηριστικά

Διαστάσεις	Πλάτος Ύψος Βάθος	44,6 εκατοστά 81,8 έως 89,8 εκατοστά 57,5 εκατοστά
Τάση ηλεκτρικής σύνδεσης - Συνολική ισχύς - Ασφάλεια	Πληροφορίες σχετικά με την ηλεκτρική σύνδεση δίνονται στην πλακέτα τύπου που βρίσκεται στο εσωτερικό άκρο της πόρτας του πλυντηρίου πιάτων.	

Πίεση παροχής νερού	Ελάχιστη Μέγιστη	0,5 bar (0,05 MPa) 8 bar (0,8 MPa)
Χωρητικότητα		9 στάνταρ σερβίτσια

## Περιβαλλοντικά θέματα

Το σύμβολο  στο προϊόν ή επάνω στη συσκευασία του υποδεικνύει ότι δεν πρέπει να μεταχειρίζεστε το προϊόν αυτό ως οικιακό απόρριμμα. Αντιθέτως θα πρέπει να παραδίδεται στο κατάλληλο σημείο συλλογής για την ανακύκλωση ηλεκτρικού και ηλεκτρονικού εξοπλισμού. Εξασφαλίζοντας ότι το προϊόν αυτό διατίθεται σωστά, συμβάλλετε στην αποτροπή ενδεχόμενων αρνητικών συνεπειών για το περιβάλλον και την ανθρώπινη υγεία, οι οποίες θα μπορούσαν διαφορετικά να προκληθούν από ακατάλληλο χειρισμό απόρριψης του προϊόντος αυτού. Για λεπτομερέστερες πληροφορίες σχετικά με την ανακύκλωση του προϊόντος αυτού, επικοινωνήστε με το δημαρχείο της περιοχής σας, την τοπική σας υπηρεσία αποκομιδής οικιακών απορριμμάτων ή με το κατάστημα όπου αγοράσατε το προϊόν.

Τα υλικά συσκευασίας είναι φιλικά προς το περιβάλλον και ανακυκλώσιμα. Τα πλαστικά εξαρτήματα αναγνωρίζονται από την ένδειξη, π.χ. >PE<, >PS<, κλπ. Απορρίψτε τα υλικά συσκευασίας στο κατάλληλο δοχείο στην τοπική εγκατάσταση διάθεσης απορριμμάτων.

 **ΠΡΟΕΙΔΟΠΟΙΗΣΗ** Για την απόρριψη της συσκευής, ακολουθήστε την παρακάτω διαδικασία:

- Τραβήξτε το φιν τροφοδοσίας από την πρίζα.
- Κόψτε το καλώδιο και το φιν τροφοδοσίας και απορρίψτε τα.
- Απορρίψτε το μάνδαλο της πόρτας. Με τον τρόπο αυτό, αποτρέπεται ο κίνδυνος παγίδευσης των παιδιών στο εσωτερικό της συσκευής.

## Εγκατάσταση

 **ΠΡΟΕΙΔΟΠΟΙΗΣΗ** Βεβαιωθείτε ότι το φιν τροφοδοσίας δεν είναι συνδεδεμένο στην πρίζα κατά την εγκατάσταση.

**ΣΗΜΑΝΤΙΚΟ** Τηρήστε τις οδηγίες στο εσωκλειστο πρότυπο για:

- Να ενσωματώσετε τη συσκευή.
- Να τοποθετήσετε το κάλυμμα-έπιπλο.
- Να συνδέσετε την παροχή νερού και την αποχέτευση.

Να τοποθετήσετε τη συσκευή κάτω από πάγκο (κουζίνας ή νεροχύτη).

Αν απαιτείται επισκευή, ο τεχνικός πρέπει να έχει εύκολη πρόσβαση στη συσκευή. Τοποθετήστε τη συσκευή κοντά στη βρύση νερού και στην αποχέτευση.

Για τον εξαιρισμό του πλυντηρίου, απαιτούνται μόνο τα ανοίγματα παροχής νερού, αποχέτευσης νερού και καλωδίου τροφοδοσίας. Το πλυντήριο πιάτων διαθέτει ρυθμιζόμενα πόδια που επιτρέπουν τη ρύθμιση του ύψους.

Βεβαιωθείτε ότι ο σωλήνας παροχής νερού, ο σωλήνας αποστράγγισης και το καλώδιο τροφοδοσίας δεν είναι τασακισμένοι ή πατημένοι, όταν εισάγετε το μηχάνημα.

### Σύνδεση της συσκευής με τις γειτονικές μονάδες

Βεβαιωθείτε ότι ο πάγκος κάτω από τον οποίο συνδέετε τη συσκευή μια ασφαλή δομή (δίπλανές συσκευές κουζίνας, ντουλάπια, τοίχος).

## Ρύθμιση οριζόντιας θέσης της συσκευής

Βεβαιωθείτε ότι η συσκευή έχει τοποθετηθεί σε οριζόντια θέση, ώστε η πόρτα να κλείνει και να σφραγίζει σωστά. Εάν η οριζόντια θέση της συσκευής δεν είναι σωστή, η πόρτα

## Σύνδεση νερού

### Σωλήνας παροχής

Συνδέστε τη συσκευή σε παροχή ζεστού (μέγιστο 60°C) ή κρύου νερού.

Αν το ζεστό νερό προέρχεται από εναλλακτικές πηγές ενέργειας που είναι πιο φιλικές στο περιβάλλον (π.χ. ηλιακούς ή φωτοβολταϊκούς συλλέκτες και αιολικά συστήματα), χρησιμοποιήστε την παροχή ζεστού νερού για να μειώσετε την κατανάλωση ενέργειας.

Συνδέστε το σωλήνα παροχής σε βρύση νερού με εξωτερικό σπείρωμα 3/4".

**ΠΡΟΣΟΧΗ** Μη χρησιμοποιείτε σωλήνες σύνδεσης από παλιά συσκευή.

Η πίεση του νερού πρέπει να είναι εντός των ορίων (ανατρέξτε στην παράγραφο "Τεχνικά στοιχεία"). Βεβαιωθείτε ότι ο τοπικός οργανισμός ύδρευσης σας παρέχει τη μέση πίεση του δικτύου στην περιοχή σας.

Βεβαιωθείτε ότι δεν έχουν στραβώσει ή τσακίσει ή μπλεχτεί οι σωλήνες παροχής νερού. Περιστρέψτε το σωλήνα εισόδου αριστερά ή δεξιά για να ταιριάζει με την εγκατάσταση μέσω του ασφαλιστικού παξιμαδιού. Τοποθετήστε σωστά το ασφαλιστικό παξιμάδι για την αποφυγή διαρροών.

**ΠΡΟΣΟΧΗ** Μη συνδέετε τη συσκευή σε καινούργιους σωλήνες ή σωλήνες που δεν έχουν χρησιμοποιηθεί για πολύ καιρό. Αφήστε το νερό να τρέξει για μερικά λεπτά πριν συνδέσετε το σωλήνα παροχής.

### Σωλήνας παροχής νερού σε βρύση με βαλβίδα ασφαλείας

Ο σωλήνας παροχής νερού έχει διπλό τοίχωμα και διαθέτει εσωτερικό καλώδιο παροχής και βαλβίδα ασφαλείας. Ο σωλήνας παροχής νερού είναι υπό πίεση μόνο όταν τρέχει το νερό. Αν υπάρχει διαρροή στο σωλήνα

δεν ασφαλίζει στα πλαϊνά τμήματα του θαλάμου. Εάν η πόρτα δεν κλείνει σωστά, χαλαρώστε ή σφίξτε τα ρυθμιζόμενα πόδια μέχρι η συσκευή να βρίσκεται σε οριζόντια θέση.

παροχής νερού, η βαλβίδα ασφαλείας διακόπτει το τρεχούμενο νερό.

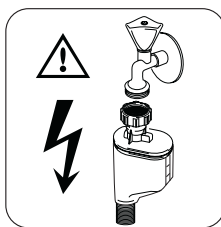

**ΠΡΟΕΙΔΟΠΟΙΗΣΗ** Επικίνδυνη τάση

Προσέχετε κατά τη σύνδεση του σωλήνα παροχής νερού:

- Μη βυθίσετε το σωλήνα παροχής νερού ή τη βαλβίδα ασφαλείας στο νερό.
- Αν ο σωλήνας παροχής νερού ή η βαλβίδα ασφαλείας καταστραφούν, αποσυνδέστε αμέσως το φιν από την πρίζα.
- Η αντικατάσταση του σωλήνα παροχής νερού με τη βαλβίδα ασφαλείας πρέπει να εκτελείται μόνο από το κέντρο σέρβις.

### Σωλήνας αδειάσματος

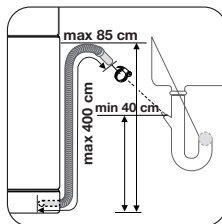
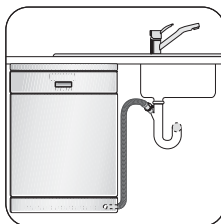

1

Συνδέστε το σωλήνα αποστράγγισης νερού στη στρόφιγγα του νεροχύτη.

2

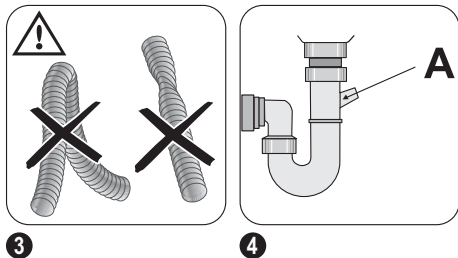

Η εσωτερική διάμετρος δεν πρέπει να είναι μικρότερη από τη διάμετρο του σωλήνα.

## Ηλεκτρική σύνδεση

**ΠΡΟΕΙΔΟΠΟΙΗΣΗ** Ο κατασκευαστής δεν είναι υπεύθυνος για τυχόν βλάβες σε περίπτωση μη τήρησης αυτών των προφυλάξεων ασφαλείας. Γειώστε τη συσκευή σύμφωνα με τις προφυλάξεις ασφαλείας. Βεβαιωθείτε ότι η ονομαστική τάση και ο τύπος ισχύος στην πινακίδα τεχνικών στοιχείων συμφωνούν με την τάση και την ισχύ της παροχής ρεύματος στην περιοχή σας. Χρησιμοποιείτε πάντα μια σωστά εγκατεστημένη πρίζα με προστασία από την ηλεκτροπληξία.

Αν συνδέσετε το σωλήνα αποστράγγισης νερού σε πώμα παγίδας κάτω από το νεροχύτη, απομακρύνετε την πλαστική μεμβράνη (A). Αν δεν απομακρύνετε τη μεμβράνη, το υπόλοιπο φαγητό μπορεί να προκαλέσει φράξιμο στο πώμα του εύκαμπτου σωλήνα αποστράγγισης.

**ΠΡΟΣΟΧΗ** Βεβαιωθείτε ότι οι συνδέσεις νερού είναι σφιγμένες για την αποφυγή της διαρροής νερού.

Μη χρησιμοποιείτε ταφ, συνδετήρες και προεκτάσεις. Υπάρχει κίνδυνος πυρκαγιάς. Μην αντικαθιστάτε το καλώδιο τροφοδοσίας μόνοι σας. Επικοινωνήστε με το κέντρο σέρβις. Βεβαιωθείτε ότι υπάρχει εύκολη πρόσβαση στο φιν τροφοδοσίας μετά την εγκατάσταση. Μην τραβάτε το καλώδιο τροφοδοσίας για αποσύνδεση της συσκευής. Τραβάτε πάντα το φιν τροφοδοσίας.

# Tartalomjegyzék

Biztonsági információk	36	Mosogatóprogram kiválasztása és elindítása	45
Kezelőpanel	37	Ápolás és tisztítás	46
Mosogatóprogramok	38	Mit tegyek, ha...	47
A készülék használata	39	Műszaki adatok	49
A vízlágyító beállítása	40	Környezetvédelmi tudnivalók	50
Speciális só használata	41	Üzembe helyezés	51
Az öblítőszer használata	42	Vízhálózatra csatlakoztatás	51
Evőeszközök és edények bepakolása	43	Elektromos csatlakoztatás	52
Mosogatószer használata	44		

A változtatások jogát fenntartjuk



## Biztonsági információk

**i** Saját biztonsága és a készülék helyes üzemeltetése érdekében az üzembe helyezés és a használat előtt figyelmesen olvassa el ezt a kézikönyvet. Az utasítást mindig tartsa a készülékkel együtt, még ha áthelyezi vagy eladja is azt. A felhasználóknak teljesen tisztában kell lenniük a készülék működésével és biztonsági jellemzőivel.

### Rendeltetészerű használat

- A készüléket kizárólag háztartási célú használatra tervezték.
- A készüléket csak mosogatógépben tisztítható háztartási edények tisztítására használja.
- Ne tegyen oldószereket a készülékbe. Robbanásveszély.
- A késeket és minden más, szúrós hegyű eszközt hegyével lefele az evőeszközkosárba helyezze. Ha nem, tegye vízszintes helyzetben a felső kosárba.
- Csak mosogatógépekhez való márkás termékeket (mosogatószer, só, öblítőszer) használjon.
- Ha a készülék működése közben kinyitja az ajtót, forró gőz távozhat. Égési sérülés veszélye!
- Ne vegyen ki edényeket a mosogatógépből a mosogatóprogram vége előtt.
- Amikor a mosogatóprogram befejeződött, a húzza ki a hálózati dugaszt az aljzatból, és zárja el a vízcsapot.

- A készülékeket kizárólag szakképzett szervizműszerész javíthatja. Csak eredeti pótalkatrészeket használjon.
- A sérülések és a készülék károsodásának megelőzése érdekében ne javítsa saját maga a készüléket. Mindig forduljon a helyi márkaszervizhez.

### Általános biztonság

- A készüléket csökkent fizikai, értelmi vagy mentális képességű, illetve megfelelő tapasztalatok és ismeretek híján lévő személyek (beleértve a gyermekeket is) nem használhatják. A biztonságukért felelős személynek felügyeletet és a készülék használatára vonatkozó útmutatást kell biztosítania számukra.
- Tartsa be a mosogatószer gyártójától kapott biztonsági utasításokat a szemek, a száj és a torok sérüléseinek megelőzése érdekében.
- Ne igya meg a mosogatógépből származó vizet. A mosogatógépben mosogatószer-maradványok rakódhatnak le.
- A sérülések megelőzése érdekében, valamint hogy ne botoljon meg a nyitott ajtóban, mindig zárja be az ajtót, amikor nem használja a készüléket.
- Ne üljön vagy álljon rá a nyitott ajtóra.



## Gyermekbiztonság

- Csak felnőttek használhatják a készüléket. Gondoskodni kell a gyermekek felügyeletéről annak biztosítása érdekében, hogy ne játsszanak a készülékkel
- Minden csomagolóanyagot tartson a gyermekektől távol. Fulladásveszélyesek!
- Minden mosogatószert tartson biztonságos területen. Ne hagyja, hogy a gyermekek hozzáérjenek a mosogatószerekhez.
- A gyermekeket tartsa távol a készüléktől, amikor az ajtaja nyitva van.

## Üzembe helyezés

- Győződjön meg arról, hogy a készülék nem sérült meg a szállítás közben. Ne csatlakoztasson sérült készüléket. Szükség esetén forduljon a szállítóhoz.
- Az első használat előtt távolítsa el minden csomagolóanyagot.
- Az elektromos szerelést szakképzett és illetékes személynek kell elvégeznie.

- A vízvezeték-szerelést szakképzett és illetékes személynek kell elvégeznie.
- Ne változtassa meg a műszaki specifikációkat, illetve ne módosítsa a készüléket. Személyi sérülés és a készülék károsodásának veszélye.
- Ne használja a készüléket:
  - ha a hálózati kábel vagy a vízcsövek sérültek,
  - vagy ha a kezelőpanel, a munkafelület vagy a lábazat oly módon sérült, hogy a készülék belső oldala hozzáférhető.Forduljon a helyi szervizközpontoz.
- Ne fúrja ki a készülék oldalait, nehogy megsérüljenek a hidraulikus és elektromos alkatrészek.

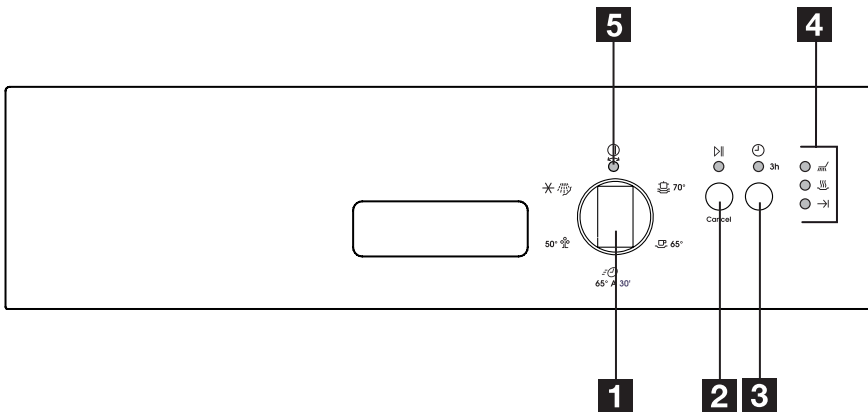

 **Vigyázat** Gondosan tartsa be az elektromos és vízvezeték-csatlakoztatásra vonatkozó utasításokat.

## Kezelőpanel



- 1 Programválasztó gomb
- 2 Start/törlés gomb / (Cancel)
- 3 Késleltetett indítás gomb
- 4 Jelzőfények
- 5 Be/ki jelzőfény

## Jelzőfények

	A jelzőfény felgyullad, amikor mosogatási fázis vagy az öblítési fázis fut.
	A jelzőfény felgyullad, amikor a szárítási fázis fut.
	A jelzőfény felgyullad, amikor mosogató-program befejeződött. Kisegítő funkciók: <ul style="list-style-type: none"> <li>• A vízlágyító szintje.</li> <li>• Riasztás, ha a készülék meghibásodott.</li> </ul>

### Késleltetett indítás gomb

Használja a késleltetett indítás gombot a mosogatóprogram indításának 3 órás időtartammal való késleltetéséhez. Lásd a "Mosogatóprogram beállítása és elindítása" c. fejezetet.

### Programválasztó gomb és be/ki jelzőfény

- Egy mosogatóprogram beállításához forgassa el a programválasztó gombot az



óramutató járásával megegyező vagy az-  
zal ellenkező irányban. A programválasztó  
gombon lévő programjelzőnek egyeznie  
kell a kezelőpanelen lévő mosogatóprog-  
ramok egyikével.

- A be/ki jelzőfény felgyullad (BE pozíció)
- A készülék kikapcsolásához forgassa el a programválasztó gombot addig, amíg a programjelző a be/ki jelzőfényre nem mutat.
- A be/ki jelzőfény kialszik (KI pozíció).

## Mosogatóprogramok





### Mosogatóprogramok

Program	Szen- nyezett- ség mértéke	Töltet tí- pusa	Program leírása
	Erősen szennyezett	Edények, evőesz- közök, lábasok és faze- kak	Előmosogatás Főmosogatás max. 70°C-on 2 közbenső öblítés Befejező öblítés Szárítás
	Normál szennyezett- ségű	Edények, evőesz- közök, lábasok és faze- kak	Előmosogatás Főmosogatás max. 65°C-on 2 közbenső öblítés Befejező öblítés Szárítás

Program	Szenyvezettség mértéke	Töltet típusa	Program leírása
 1)	Mérsékeltlen vagy enyhén szennyezett	Edények és evőeszközök	Főmosogatás max. 65°C-on Befejező öblítés
 2)	Normál szennyezett-ségű	Edények és evőeszközök	Előmosogatás Főmosogatás max. 50°C-on 1 közbelső öblítés Befejező öblítés Szárítás
	Bármely	Részleges töltet (később ki lesz egészítve a nap során)	1 hideg öblítés (az ételmaradványok rászáradásának megelőzésére). 3)

- 1) Ez egy tökéletes napi program egy nem teljes töltet elmosogatásához. Ideális egy 4 személyes család számára, amely csak a reggeli és a vacsora edényeit és evőeszközait kívánja betölteni.  
2) Tesztprogram a bevizsgáló intézetek számára. A tesztadatokat lásd a mellékelt külön füzetben.  
3) Nem szükséges mosogatószer ehhez a programhoz.

## Fogyasztási értékek

Program	Program időtartama (percen)	Energiafogyasztás (kWh-ban)	Vízfelhasználás (literben)
	65-75	1,5-1,7	18-20
	100-110	1,4-1,5	18-20
	30	0,8	8
	120-130	0,8-0,9	12-13
	11	0,1	5

**i** A víz nyomása és hőmérséklete, az áramszolgáltatás ingadozásai és az

edények mennyisége módosíthatja ezeket az értékeket.

## A készülék használata

Az eljárás egyes lépéseire olvassa el a következő utasításokat:

1. Ellenőrizze, hogy a vízlágyító szintje megfelelő-e a vízkeménységnek az adott

- körzetben. Szükség esetén állítsa be a vízlágyítót.
- Töltse fel a sótartályt speciális sóval.
  - Az öblítőszer-adagolót töltsse fel öblítőszerrel.
  - Pakolja be az evőeszközöket és edényeket a mosogatógépbé.
  - Állítsa be a töltet és a szennyeződés típusának megfelelő mosogatóprogramot.

- Töltse a helyes mennyiségű mosogatószert a mosogatószer-tartályba.
- Indítsa el a mosogatóprogramot.

 Ha mosogatószer-tablettákat használ, lásd a "Mosogatószer használata" c. fejezetet.

## A vízlágyító beállítása

A vízlágyító eltávolítja az ásványi anyagokat és sókat a szolgáltatott vízből. Az ásványi anyagok és sók rossz hatással lehetnek a készülék működésére.

A vízkeménységet különböző mértékegységekkel mérik:

- Német fok (°dH).
- Francia fok (°TH).

- mmol/l (millimol per liter, a vízkeménység nemzetközi mértékegysége).

- Clarke.

Állítsa be a vízlágyítót a körzetében meglévő vízkeménységnek megfelelően. Szükség esetén kérjen tájékoztatást a helyi vízműtől.

Vízkeménység				Vízkeménységi beállítás	
°dH	°TH	mmol/l	Clarke	manuálisan	elektronikusan
51 - 70	91 - 125	9,1 - 12,5	64 - 88	2	10
43 - 50	76 - 90	7,6 - 9,0	53 - 63	2	9
37 - 42	65 - 75	6,5 - 7,5	46 - 52	2	8
29 - 36	51 - 64	5,1 - 6,4	36 - 45	2	7
23 - 28	40 - 50	4,0 - 5,0	28 - 35	2	6
19 - 22	33 - 39	3,3 - 3,9	23 - 27	2	5
15 - 18	26 - 32	2,6 - 3,2	18 - 22	1	4
11 - 14	19 - 25	1,9 - 2,5	13 - 17	1	3
4 - 10	7 - 18	0,7 - 1,8	5 - 12	1	2
< 4	< 7	< 0,7	< 5	1	1 <sup>1)</sup>

1) Nem szükséges só használata.

 Manuálisan és elektronikusan kell beállítani a vízlágyítót.

### Manuális beállítás

A készülék gyárilag a 2. pozícióba van beállítva.

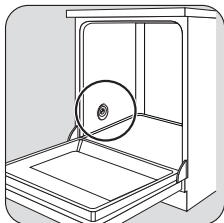

1

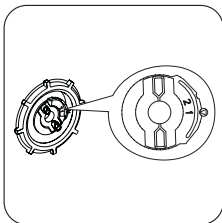

2

Állítsa a kapcsolót 1. vagy 2. állásba.

## Elektronikus beállítás

A vízlágyító gyárilag az 5. szintre van beállítva.

1. Tartsa lenyomva a start/törlés gombot. Forgassa el a programválasztó gombot

az óramutató járásával megegyező irányban, amíg a programjelző meg nem egyezik a kezelőpanelen lévő első mosogatóprogrammal.

2. Engedje fel a start/törlés gombot, amikor a be/ki jelzőfény és a start/törlés jelzőfény villogni kezd.
  - Ezzel egy időben a vége jelzőfény villogása mutatja a vízlágyító szintjét.

**Példa:**  
5 villanás, szünet, 5 villanás, szünet stb. = 5. szint
3. Nyomja meg a start/törlés gombot egyszer a vízlágyító szintjének egy lépéssel történő emeléséhez. A vége jelzőfény mutatja az új szintet.
4. Forgassa a programválasztó gombot ki állásba a művelet mentéséhez.

## Speciális só használata

**Figyelem** Csak mosogatógéphez ajánlott speciális sót használjon. A mosogatógépekhez nem alkalmas só típusok használata károsíthatja a tönkreteheti a vízlágyítót.

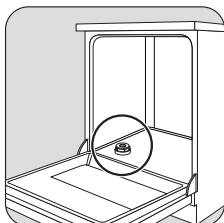

1

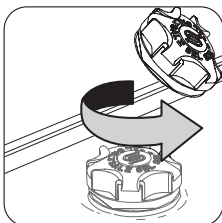

2



3

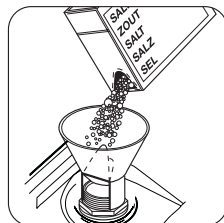

4

Töltsön 1 liter vizet a sótartályba (csak az első üzemeltetésénél).

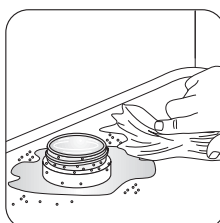

5

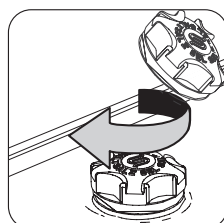

6

**i** Normális jelenség, ha a só betöltésekor víz folyik ki a sótartályból.

**i** Ügyeljen arra, hogy ne legyen sószemcsék a sótartályon kívül. A tartályon maradó só egy idő után átmarja a tartályt. Ajánlatos azonnal elindítani egy mosogatóprogramot, miután feltöltötte a sótartályt. Ezzel megelőzi a kiszóródott só miatti korróziót.

**Fontos** Töltse fel időtől időre a sótartályt.

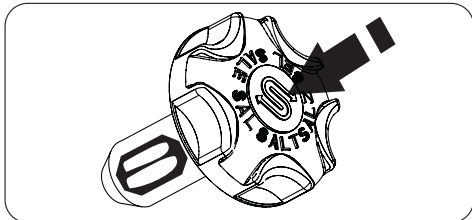

A sótartály fedelén középen van egy feltöltési jelzőablak. Egy zöld úszó könnyen látható, amikor van só a tartályban. Csaknem láthatatlan lesz, amikor a só kifogy.

## Az öblítőszer használata

**!** **Figyelem** Csak mosogatógépekhez való márkás öblítőszeret használjon.

Hajtsa végre ezeket a lépéseket az öblítőszer-adagoló feltöltéséhez:

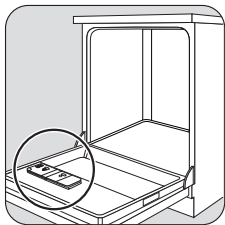

**1**



**2**

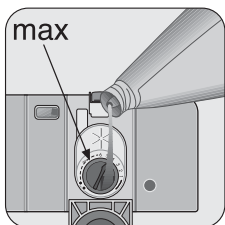

**3**



**4**

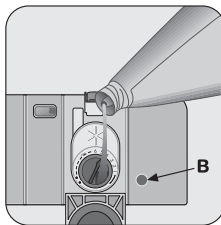

**5**

Töltse fel, amikor az öblítőszer jelzője (B) világos lesz.

**!** **Figyelem** Az öblítőszer-adagolóba ne töltsön más terméket (pl. mosogatógéptisztítószer, folyékony mosogatószert). A készülék károsodásának veszélye.

### Az öblítőszer-adagolás beállítása

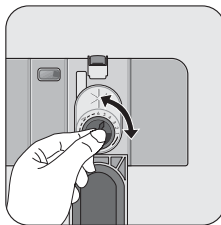

Az öblítőszer beállítótárcsája gyárilag a 4. pozícióba van beállítva. Az adagolás növeléséhez vagy csökkentéséhez lásd a "Mit tegyek, ha..." c. szakaszt.

# Evőeszközök és edények bepakolása

## Hasznos javaslatok és tanácsok

**⚠ Figyelem** A készüléket csak mosogatógépben tisztítható háztartási edényekhez használja.

Ne használja a készüléket olyan tárgyak tisztítására, amelyek felszívják a vizet (szivacs, konyharuhák stb.).

- Az evőeszközök és edények bepakolása előtt hajtsa végre ezeket a lépéseket:
  - Távolítsa el minden ételmaradékot és hulladékot.
  - Lazítsa fel a lábasokban leégett ételmaradékokat.
- Az evőeszközök és edények bepakolásakor hajtsa végre ezeket a lépéseket:
  - Az üreges tárgyakat (pl. csészék, poharak és lábasok) nyílásukkal lefele tegye be.
  - Ügyeljen arra, hogy víz ne gyűljön össze a tartályban vagy valamilyen mélyedésben.
  - Ügyeljen arra, hogy az evőeszközök és az edények ne legyenek egymásba téve.
  - Ügyeljen arra, hogy az evőeszközök és az edények ne fedjenek el más evőeszközöket és edényeket.
  - Ügyeljen arra, hogy a poharak ne érjenek más poharakhoz.
  - A kisebb tárgyakat az evőeszköz-kosárba helyezze.
- A műanyag és a nem tapadós bevonatú edényeken vízcseppek maradhatnak. A műanyag darabok nem száradnak olyan jól, mint a porcelán- és acéltárgyak.
- A könnyű darabokat a felső kosárba helyezze. Ügyeljen arra, hogy a darabok ne mozogjanak.

**⚠ Figyelem** A mosogatóprogram elindítása előtt győződjön meg arról, hogy a szűrőkarok szabadon mozognak.

**⚠ Vigyázat** Mindig csukja be az ajtót a be-

vagy kipakolás befejezése után. A nyitott ajtó veszélyes lehet.

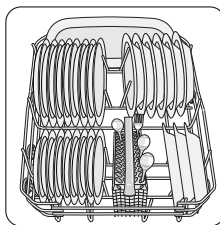

1

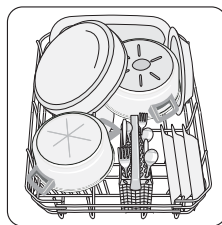

2

A tálalóedényeket és a nagy fedőket az alsó kosár széle körül helyezze el.

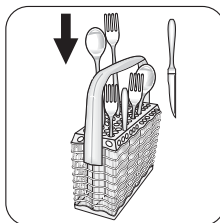

1

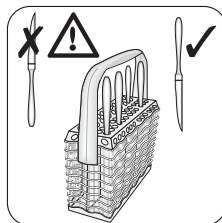

2

**i** Az evőeszközléc használata. Ha az evőeszközök mérete nem engedi meg a rácshasználatát, távolítsa el.

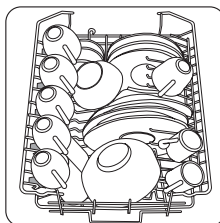

1

Úgy rendezze el a darabokat, hogy a víz minden felületet elérhessen.

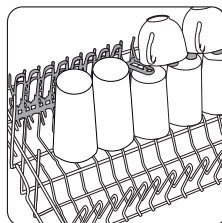

2

A hosszabb darabokhoz hajtsa fel a pohártartókat.

## A felső kosár magasságának beállítása

Ha nagyméretű tányérokat pakol az alsó kosárba, először helyezze át a felső kosarat a felső állásba.

**⚠ Vigyázat** A magasságállítást a felső kosár bepakolása előtt végezze.

Az edények maximális magassága:		
	felső kosár	alsó kosár
Felső állás	20 cm	31 cm
Alsó állás	24 cm	27 cm

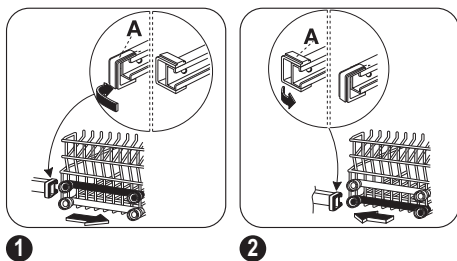

A felső kosár felső vagy alsó állásba való át-helyezéséhez hajtsa végre a következő lépéseket:

1. Az elülső sínütközőket (A) mozgassa ki-fele.
2. Húzza ki a kosarat.
3. Helyezze a kosarat felső vagy alsó állásba.
4. Helyezze vissza az elülső sínütközőket (A) az eredeti helyükre.

**⚠ Figyelem** Ha a kosár felső állásban van, ne tegyen poharakat a pohártartókra.

## Mosogatószer használata

**i** Csak mosogatógépben való használatra alkalmas mosogatószereket (por, folyadék vagy tableta) használjon. Tartsa be a csomagoláson feltüntetett adatokat:

- A gyártó által ajánlott adagolás.
- Tárolási ajánlások.

**🌿** A környezet védelme érdekében ne használjon a helyes mennyiségnél több mosogatószert.

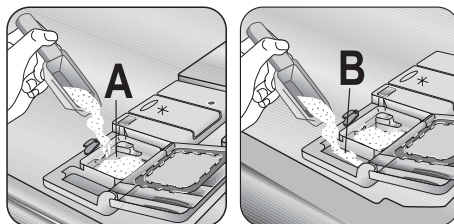
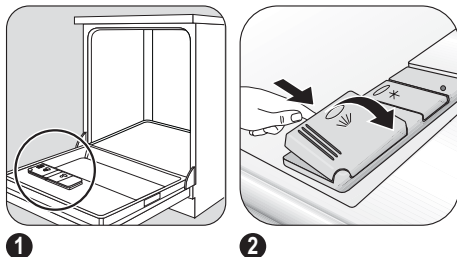

**3** Töltse fel mosogatószerezrel a mosogatószer-tartályt (A).

**4** Ha előmosogatási fázissal rendelkező mosogatóprogramot használ, öntse a többi mosogatószert az előmosogatási mosogatószer-rekeszbe (B).



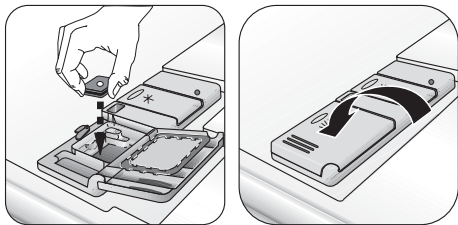

5

6

## Mosogatószer-tabletták használata

Tegye a mosogatószer-tablettát a mosogatószer-tartályba (A).

A mosogatószer-tabletta összetétele:

- mosogatószer
- öblítőszer
- egyéb tisztítószer.

Hajtsa végre ezeket a lépéseket mosogatószer-tabletták használatához:

1. Győződjön meg arról, hogy a mosogatószer-tabletták alkalmasak-e az adott vízkeménységhez. Olvassa el a gyártó utasításait.
2. Állítsa be a legalacsonyabb vízkeménységi és öblítőszer-adagolási szintet.

**i** Nem szükséges feltölteni a sótartályt és

az öblítőszer-adagolót.

## Hajtsa végre ezeket a lépéseket, ha a szárítási eredmények nem kielégítőek:

1. Az öblítőszer-adagolót töltsse fel öblítőszerrel.
2. Állítsa az öblítőszer adagolását 2. pozícióba.

## Hajtsa végre ezeket a lépéseket, ha ismét mosogatóport használ:

1. Töltsse fel a sótartályt és az öblítőszer-adagolót.
2. Állítsa a vízlágyítót a legmagasabb szintre.
3. Hajtson végre egy mosogatóprogramot edények nélkül.
4. Állítsa be a vízlágyítót. Lásd "A vízlágyító beállítása" c. fejezetet.
5. Állítsa be az öblítőszer adagolását.

**i** A különböző mosogatószer-márkák különböző idő alatt oldódnak fel. Egyes mosogatószer-tabletták nem nyújtják a legjobb tisztítási eredményeket a rövid mosogatóprogramok alatt. Mosogatószer-tabletták használata esetén hosszú mosogatóprogramokat használjon, hogy a mosogatószer teljesen eltávolításra kerüljön.

## Mosogatóprogram kiválasztása és elindítása

Hajtsa végre ezeket a lépéseket a mosogatóprogram beállításához és elindításához:

1. Zárja be az ajtót.
2. Forgassa el a programválasztó gombot a mosogatóprogram beállításához. Lásd a "Mosogatóprogramok" c. fejezetet.
  - A be/ki jelzőfény felgyullad.
  - A mosogatóprogramban szereplő fázisjelzőfény villogni kezd.
3. Nyomja be a start/törlés gombot.
  - A mosogatóprogram automatikusan elindul.
  - A start/törlés jelzőfény felgyullad.
  - Amikor a program elindul, csak a folyamatban lévő fázis jelzőfénye világít.

**i** Amikor a mosogatóprogram fut, nem lehet módosítani a programot. Törölje a mosogatóprogramot.

**!** **Vigyázat** Csak szükség esetén szakítsa meg vagy törölje a mosogatóprogramot.

**!** **Figyelem** Óvatosan nyissa ki az ajtót. Forró gőz csaphat ki.

## Mosogatóprogram törlése

- Tartsa lenyomva a start/törlés gombot kb. 5 másodpercig.
  - A start/törlés jelzőfény kialszik.
  - A fázisjelzőfények villogni kezdenek. A mosogatóprogram törlésre került. Ekkor a következő lépéseket hajthatja végre:
    1. Kapcsolja ki a készüléket.
    2. Állítson be egy új mosogatóprogramot. Töltse fel mosogatószerrel a mosogató-szer-tartályt, mielőtt beállít egy új mosogatóprogramot.

## Mosogatóprogram megszakítása

Nyissa ki az ajtót.

- Leáll a program. Zárja be az ajtót.
- A program a megszakítási ponttól folytatódik.

## Mosogatóprogram beállítása és elindítása késleltetett indítással

1. Állítson be egy mosogatóprogramot.
2. Nyomja le a késleltetett indítás gombot.
  - A késleltetett indítás jelzőfény felgyullad.
3. Nyomja be a start/törlés gombot.
  - A késleltetett indítás visszaszámlálása megkezdődik.
  - A fázisok jelzőfényei kialszanak.

Amikor a visszaszámlálás befejeződött, a mosogatóprogram automatikusan elindul.

- A késleltetett indítás jelzőfény kialszik.

## Ápolás és tisztítás

 **Vigyázat** Kapcsolja ki a készüléket tisztítás előtt.

### A szűrők tisztítása

**Fontos** Ne használja a készüléket a szűrők nélkül. Ügyeljen arra, hogy a szűrők beszerelése helyes legyen. A nem megfelelő beszerelés nem kielégítő mosogatósi eredményeket és a készülék sérülését okozhatja.

- A fázisjelzőfény felgyullad.

 Ne nyissa ki az ajtót a visszaszámlálás alatt, hogy megelőzze a visszaszámlálás megszakítását. Amikor ismét becsukja az ajtót, a visszaszámlálás a megszakítási ponttól folytatódik.

### A késleltetett indítás törlése:

1. Tartsa lenyomva a start/törlés gombot kb. 5 másodpercig.
  - A start/törlés jelzőfény és a késleltetett indítás jelzőfény kialszik.
  - A fázisjelzőfények villogni kezdenek.
2. A mosogatóprogram elindításához nyomja meg a start/törlés gombot.

### A mosogatóprogram vége

Kapcsolja ki a készüléket ilyen feltételek mellett:

- A készülék automatikusan leáll.
- A vége jelzőfény felgyullad.

A jobb szárítási eredmény érdekében hagyja résznyire nyitva az ajtót néhány perccig, mielőtt kipakolja az edényeket.

Hagyja lehűlni az edényeket, mielőtt kipakolná a készülékből. A forró edények könnyebben megsérülnek.

### A töltet kipakolása

- Először az alsó kosárból pakolja ki a darabokat, majd a felső kosárból.
- Lehetséges, hogy víz van a készülék oldalfalain és ajtaján. A rozsdamentes acél hamarabb lehül, mint az edények.

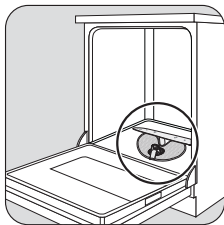

1

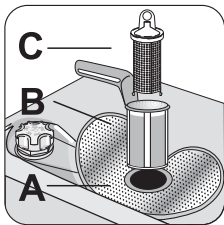

2

Az A, B és C szűrőt alaposan tisztítsa meg folyó víz alatt.

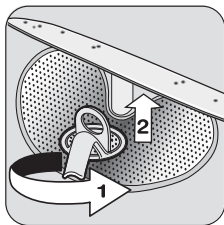

3

A B és C szűrő eltávolításához forgassa el a fogantyút az óramutató járásával ellentétes irányba 1/4 fordulattal.

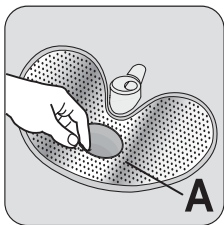

4

Vegye ki az A jelű lapos szűrőt a készülék aljából.

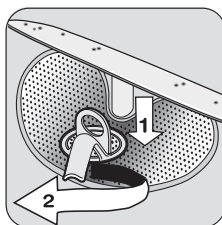

5

Tegye a szűrőrendszert a helyére. A szűrőrendszer reteszeléséhez forgassa el a fogantyút az óramutató járásával megegyező irányba, amíg a helyére nem kattann.

**Fontos** Ne távolítsa el a szűrőkarokat.

Ha a szűrőkarok furatai eltömődnének, a szennyeződés megmaradó részét fogpiszkálóval távolítsa el.

### Külső tisztítás

A készülék és a kezelőpanel külső felületét nedves puha ruhával törölje át. Csak semleges mosogatószer használjon. Ne használjon súrolószer, súrolószivacsot vagy oldószereket (acetont, triklóretilént stb.).

### Fagyveszély

**!** **Figyelem** Ne helyezze üzembe a készüléket olyan helyen ahol a hőmérséklet 0 °C alatt van. A gyártó nem felel a fagy okozta kárért.

Ha nem lehetséges, ürítse ki a készüléket, és csukja be az ajtaját. Válassza le a befolyócsövet, és távolítsa el a vizet a befolyócsőből.

## Mit tegyek, ha...

A készülék nem indul el, vagy működés közben leáll.

Ha hiba történik, először próbálja meg saját maga megoldani a problémát. Ha nem talál

megoldást egyedül a problémára, forduljon a márkakereskedőhöz vagy a szervizközpont-hoz.

Hibakód és hiba	Lehetséges ok és megoldás
<ul style="list-style-type: none"> <li>a start/törlés jelzőfény folyamatos villogása</li> <li>1-szer felvillan a vége jelzőfény</li> </ul> <p>A mosogatógép nem tölt be vizet</p>	<ul style="list-style-type: none"> <li>A vízcsap eltömődött vagy elvízkövesedett. Tisztítsa ki a vízcsapot.</li> <li>A vízcsap el van zárva. Nyissa ki a vízcsapot.</li> <li>Eltömődött a befolyócső szűrője. Tisztítsa meg a szűrőt.</li> <li>A befolyócső csatlakozása nem megfelelő. A cső össze van nyomódva vagy meg van törve. Ügyeljen rá, hogy a csatlakozás megfelelő legyen.</li> </ul>
<ul style="list-style-type: none"> <li>a start/törlés jelzőfény folyamatos villogása</li> <li>2-szer felvillan a vége jelzőfény</li> </ul> <p>A mosogatógép nem üríti ki a vizet</p>	<ul style="list-style-type: none"> <li>A szifon eltömődött. Tisztítsa ki a szifont.</li> <li>A kifolyócső csatlakozása nem megfelelő. A cső össze van nyomódva vagy meg van törve. Ügyeljen rá, hogy a csatlakozás megfelelő legyen.</li> </ul>
<ul style="list-style-type: none"> <li>a start/törlés jelzőfény folyamatos villogása</li> <li>3-szor felvillan a vége jelzőfény</li> </ul> <p>A kiömlésgátló eszköz üzemel</p>	<ul style="list-style-type: none"> <li>Zárja el a vízcsapot, és forduljon a helyi szervizközponthoz.</li> </ul>
<p>A program nem indul el</p>	<ul style="list-style-type: none"> <li>A készülék ajtaja nincs becsukva. Zárja be az ajtót.</li> <li>A hálózati dugasz nincs csatlakoztatva. Csatlakoztassa a hálózathoz.</li> <li>A biztosíték kiégett az otthoni biztosítéktáblán. Cserélje ki a biztosítékot.</li> <li>Késleltetett indítás van beállítva. Törölje a késleltetett indítást a program azonnali elindításához.</li> </ul>

Az ellenőrzés után kapcsolja ki a készüléket. A program a megszakítási ponttól folytatódik. Ha a meghibásodás ismét jelentkezik, forduljon a márkaszervizhez.

Ezek az adatok szükségesek a gyors és helyes segítségnyújtáshoz:

- Modell (Mod.)

- Termékszám (PNC)

- Sorozatszám (S.N.)

Ezeket az adatokat lásd az adattáblán.

Írja le ide a szükséges adatokat:

A modell leírása: .....

Termékszám: .....

Sorozatszám: .....

## A mosogatás eredménye nem kielégítő

Az edények nem tiszták	<ul style="list-style-type: none"> <li>• A kiválasztott mosogatóprogram nem alkalmas a töltet és a szennyeződés típusára.</li> <li>• A kosarak helytelenül vannak megtöltve, és így a víz nem tud minden felületet elérni.</li> <li>• A szórókarok nem forognak szabadon a töltet helytelen elrendezése miatt.</li> <li>• A szűrők szennyezettek, vagy nincsenek megfelelően behelyezve.</li> <li>• A mosogatószer mennyisége túl kevés vagy hiányzik.</li> </ul>
Vízke maradványok az edényeken	<ul style="list-style-type: none"> <li>• A sótartály üres.</li> <li>• A vízlágyító rossz szintre van beállítva.</li> <li>• A sótartály kupakja nincs megfelelően lezárva.</li> </ul>
Az edények nedvesek és homályosak	<ul style="list-style-type: none"> <li>• Nem használt öblítőszer.</li> <li>• Az öblítőszer-adagoló üres.</li> </ul>
A poharakon és az edényeken csíkok, tejfehér foltok vagy kékes bevonat látható	<ul style="list-style-type: none"> <li>• Csökkentse az adagolt öblítőszer mennyiségét.</li> </ul>
Vízcseppek száradási nyomai a poharakon és az edényeken	<ul style="list-style-type: none"> <li>• Növelje az adagolt öblítőszer mennyiségét.</li> <li>• Lehet, hogy a mosogatószer az oka.</li> </ul>

## Műszaki adatok

Gyártó védjegye	ZANUSSI
Forgalmazó	Electrolux Lehel Kft. Háztartási Készülékek, 1142 Budapest, Erzsébet kir.-né út 87.
Típusazonosító	<b>ZDIS 102</b>
Energiahatékonysági osztály (skála A-tól G-ig, ahol A - hatékonyabb: G - kevésbé hatékony)	A
A szabvány ciklus gyártó általi megnevezése, amelyre a címkén és az adatlapon található információ vonatkozik	
Energiafelhasználás a szabvány ciklust alapul véve (a tényleges energiafelhasználás függ a készülék használatának a módjától) (kWh)	0,8

Tisztítási hatékonyság (skála A-tól G-ig, ahol A - magasabb: G - alacsonyabb)	A
Szárítási hatékonyság (skála A-tól G-ig, ahol A - magasabb: G - alacsonyabb)	A
A mosogatógép befogadó képessége szabványos teríték esetén	9 személyes
Vízfelhasználás a szabvány ciklus alapján (liter)	13
Szabvány ciklus programideje (perc)	130
Átlagos becsült évi energia- és vízfelhasználás 220 ciklusra kifejezve (kWh / liter)	176/2860
Szabvány ciklus alatti zajszint Db(A)	53
Méret Szélesség (cm)	44,6
Magasság munkafelülettel (cm)	81,8-89,8
Max. mélység (cm)	57,5
Összteljesítmény (W)	2200
Hálózati víznyomás	0,5
Minimum (bar) - Maximum (bar)	8

## Környezetvédelmi tudnivalók

A terméken vagy a csomagoláson található  szimbólum azt jelzi, hogy a termék nem kezelhető háztartási hulladékként. Ehelyett a terméket el kell szállítani az elektromos és elektronikai készülékek újrahasznosítására szakosodott megfelelő begyűjtő helyre. Azzal, hogy gondoskodik ezen termék helyes hulladékba helyezéséről, segít megelőzni azokat, a környezetre és az emberi egészségre gyakorolt potenciális kedvezőtlen következményeket, amelyeket ellenkező esetben a termék nem megfelelő hulladékkezelése okozhatna. Ha részletesebb tájékoztatásra van szüksége a termék újrahasznosítására vonatkozóan, kérjük, lépjen kapcsolatba a helyi önkormányzattal, a háztartási hulladékok kezelését végző szolgálattal vagy azzal a bolttal, ahol a terméket vásárolta.

A csomagolóanyagok környezetbarátak és újrahasznosíthatóak. A műanyag komponensek azonosítását a jelölések biztosítják, pl. >PE<, >PS< stb. A csomagolóanyagokat a megfelelő hulladékgyűjtő konténerbe helyezze.

 **Vigyázat** A készülék hulladékba helyezéséhez következők szerint járjon el:

- Húzza ki a csatlakozódugót a konnektorból.
- Vágja el a hálózati tápkábelt és a hálózati dugaszt, és helyezze a hulladékba.
- Helyezze hulladékba az ajtózárat. Ez megakadályozza, hogy a gyermekek bezárják magukat a készülékbe, és veszélyeztessék saját életüket.

## Üzembe helyezés

 **Vigyázat** Ügyeljen arra, hogy az üzembe helyezés alatt a hálózati dugaszt leválassza a fali aljzatról.

**Fontos** Tartsa be a mellékelt sablon utasításait a következők elvégzéséhez:

- A készülék beépítése.
- A bútorlap felszerelése.
- A vízvezeték és a lefolyó csatlakoztatása.

A készülék beszerelése munkapult alá (konyhai munkapult vagy mosogató). Ha javítás válik szükségessé, a készüléknek könnyen hozzáférhetőnek kell lennie a szakember számára.

A készüléket vízcsap és lefolyó közelében helyezze el.

A mosogatógép szellőzéséhez csak a befolyócső, a kifolyócső és a hálózati tápkábel nyílásai szükségesek.

A készülék állítható lábakkal van rendelkezik, ami lehetővé teszi a magasság beállítását.

## Vízhálózatra csatlakoztatás

### Befolyócső

A készüléket melegvíz-vezetékhez (max. 60°) vagy hidegvíz-vezetékhez csatlakoztatja.

Ha a meleg víz alternatív energiaforrásokból származik, amelyek inkább környezetbarátak (pl. a napelemes panelek és a szélenergia), akkor használja a melegvíz-vezeték az energiafogyasztás csökkentése érdekében.

Csatlakoztassa a befolyócsövet egy 3/4"-os külső csavarmentes vízcsaphoz.

 **Figyelem** Ne használja egy régebbi készülék csatlakozócsövet.

A víznyomásnak a határértékeken belül kell lennie (lásd a "Műszaki adatok" c. fejezetet). Győződjön meg arról, hogy a helyi vízmű a körzet átlagos hálózati víznyomását biztosítja-e.

A készülék behelyezésekor ügyeljen arra, hogy a befolyócső, a kifolyócső és a hálózati tápkábel ne legyen megtörve vagy összenyomva.

### A készülék rögzítés a szomszédos egységekhez

Ügyeljen arra, hogy a pult, amely alá a készüléket rögzíti, biztonságos szerkezet legyen (szomszédos konyhaszekrényelem, készülékházak, fal).

### A készülék vízszintbe állítása

Ügyeljen arra, hogy készülék az ajtó megfelelő záródása és szigetelése érdekében vízszintbe legyen állítva. Ha a készülék szintezése helyes, az ajtó nem ütközik a készülék egyik oldalához sem. Ha az ajtó nem záródik megfelelően, az állítható lábak ki-, illetve becsavarásával állítsa vízszintbe a készüléket.

Ügyeljen arra, hogy ne legyenek törések a befolyócsövön, és hogy a befolyócső nincs összenyomva vagy összegubancolódva. Forgassa el a befolyócsövet a beszerelési igényeknek megfelelően az ellenanya segítségével balra vagy jobbra. Rögzítse megfelelően az ellenanyát a vízszivárgás megelőzése érdekében.

 **Figyelem** Ne csatlakoztass a készüléket új vezetékekre vagy hosszú ideig nem használt vezetékekre. Hagyja a vizet folyni néhány percre, és azután csatlakoztassa a befolyócsövet.

### Befolyócső biztonsági szeleppel

A befolyócső dupla falú, és egy elektromos vezetékkel és biztonsági szeleppel rendelkezik. A befolyócső csak akkor van nyomás alatt, amikor víz áramlik rajta keresztül. Ha szivárgás van a befolyócsövön, a biztonsági szelep megszakítja a vízáramlást.

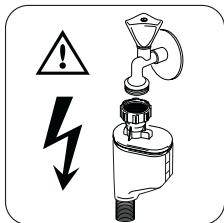

**⚠ Vigyázat** Veszélyes feszültség

Legyen körültekintő a befolyócső csatlakoztatásakor:

- A befolyócsövet vagy a biztonsági szelepet ne merítse vízbe.
- Ha a befolyócső vagy a biztonsági szelep megsérül, azonnal válassza le a csatlakozódugót a fali aljzatról.
- Csak a márkaszerviz cserélheti ki a biztonsági szeleppel ellátott befolyócsövet.

### Kifolyócső

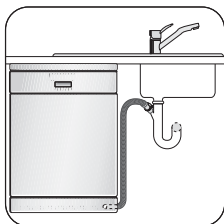

1

Csatlakoztassa a kifolyócsőt a lefolyószifonhoz.

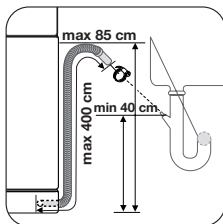

2

## Elektromos csatlakoztatás

**⚠ Vigyázat** A gyártó nem visel felelősséget, ha nem tartja be ezeket a biztonsági óvintézkedéseket. Földelje a készüléket a biztonsági óvintézkedéseknek megfelelően. Győződjön meg arról, hogy az adattáblán feltüntetett névleges feszültség és áramtípus egyezik-e helyi áramellátás feszültségével és áramtípusával. Mindig megfelelően felszerelt érintésvédelemet használjon.

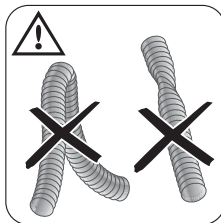

3

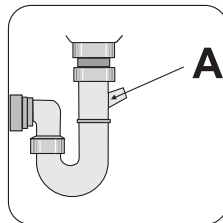

4

A belső átmérője nem lehet kisebb a cső átmérőjénél.

Ha a kifolyócsövet egy mosogató alatti szifonhoz csatlakoztatja, távolítsa el a műanyag membránt (A). Ha nem távolítja el a membránt, az ételmaradék a lefolyószifon eltömődését okozhatja.

**⚠ Figyelem** A vízszivárgás elkerülése érdekében győződjön meg arról, hogy a vízcsatlakoztatások szorosan meg vannak húzva.

Ne használjon elosztókat, csatlakozókat és hosszabbítókat. Tűzvesélyesek! Ne cserélje ki saját maga a hálózati kábelt. Forduljon a márkaszervizhez. Ügyeljen arra, hogy a hálózati dugasz hozzáférhető legyen az üzembe helyezés után.

A készülék leválasztásához ne a hálózati kábelt húzza. Mindig a dugaszt húzza.









[www.zanussi.com.hr](http://www.zanussi.com.hr)

[www.zanussi.hu](http://www.zanussi.hu)

117957020-00-122008

[www.zanussi.com](http://www.zanussi.com)

<http://www.markabolt.hu/>

