



upute za uporabu  
használati útmutató  
Инструкция по  
эксплуатации

Perilica posuđa  
Mosogatógép  
Посудомоечная машина

## Electrolux. Thinking of you.

Podijelite s nama i druge misli na [www.electrolux.com](http://www.electrolux.com)

## Sadržaj

Informacije o sigurnosti	2	Funkcija "Višenamjenske tablete"	15
Opis proizvoda	3	Odabir i pokretanje programa pranja	16
Upravljačka ploča	4	Pražnjenje perilice posuđa	17
Tablica izbornika opcija	5	Programi pranja	17
Prva uporaba	7	Čišćenje i održavanje	18
Podesite omekšivač vode	7	Što učiniti ako...	20
Uporaba soli u perilici posuđa	8	Tehnički podaci	21
Uporaba sredstva za ispiranje	9	Postavljanje	21
Svakodnevna uporaba	10	Spajanje na dovod vode	22
Stavljanje pribora za jelo i posuđa	11	Spajanje na električnu mrežu	23
Uporaba deterdženta	14	Briga za okoliš	24



Zadržava se pravo na izmjene



## Informacije o sigurnosti

- i** U interesu vaše sigurnosti i radi osiguranja ispravne uporabe, prije postavljanja i prve uporabe uređaja, pročitate pažljivo upute sadržane u ovom priručniku, uključujući savjete i upozorenja. Kako bi se izbjegle nepotrebne greške i nezgode, važno je osigurati da su sve osobe koje koriste uređaj dobro upoznate s njegovim načinom rada i sigurnosnim pitanjima. Spremite ove upute i osigurajte se da prate uređaj u slučaju njegovog prenošenja ili prodaje, tako da sve osobe koje koriste ovaj uređaj tijekom njegova radna vijeka budu prikladno informirane o načinu uporabe uređaja i o njegovim sigurnosnim pitanjima.
- Nemojte nikada vaditi posuđe iz perilice prije završetka ciklusa pranja.
  - Nakon uporabe isključite uređaj iz električne mreže i zatvorite dovod vode.
  - Ovaj uređaj smije popravljati jedino ovlašteni servis i treba koristiti isključivo originalne rezervne dijelove.
  - Nikada ne pokušavajte sami popraviti uređaj. Popravci koje obave neiskusne osobe prouzročit će ozljede ili loš rad. Obratite se ovlaštenom servisnom centru. Uvijek inzistirajte na originalnim rezervnim dijelovima.

## Opća sigurnost

## Ispravna uporaba

- Ova je perilica posuđa namijenjena isključivo pranju posuđa u kućanstvu koje se može prati u perilici.
- Nemojte stavljati nikakva otapala u perilicu. To bi moglo prouzročiti eksploziju.
- Nožev i ostale šiljaste predmete treba staviti u košaricu za pribor za jelo vrhovima okrenutim prema dolje ili ih namjestiti u gornju košaricu u vodoravnom položaju.
- Koristite jedino proizvode (sredstvo za pranje, sol i sredstvo za ispiranje) pogodno za pranje u perilici posuđa.
- Nemojte otvarati vrata dok uređaj radi. Otvaranje otvorena vrata i mogućnost ozljeda.
- Osobe (uključujući djecu) sa smanjenim fizičkim, osjetnim, mentalnim sposobnostima ili bez iskustva i znanja ne smiju koristiti ovaj uređaj. Njih treba nadzirati ili uputiti u rukovanje uređajem osoba odgovorna za njihovu sigurnost.
- Sredstva za pranje za perilicu mogu prouzročiti kemijske opekotine na očima, ustima i grlu. Mogu biti opasni po život! Pridržavajte se sigurnosnih uputa proizvođača sredstava z pranje za perilice.
- Voda u perilici nije pitka. Ostaci sredstva za pranje mogu biti još uvijek prisutni u uređaju.
- Pobrinite se da vrata na perilici posuđa budu uvijek zatvorena kada je ne puniti ili ne prazniti. Na taj ćete način izbjeći spoticanje i mogućnost ozljeda.

- Nemojte sjediti ili stajati na otvorenim vratima.

### Sigurnost djece

- Ovaj je uređaj namijenjen uporabi od strane odraslih osoba. Djecu trebate nadzirati kako biste se osigurali da se ona ne igraju s uređajem.
- Držite svu ambalažu izvan dohvata djece. Postoji opasnost od gušenja.
- Držite sva sredstva za čišćenje na sigurnom, izvan dohvata djece.
- Držite djecu daleko od perilice kada su vrata otvorena.

### Postavljanje

- Provjerite da se perilica tijekom prijevoza nije oštetila. Nikada nemojte spajati oštećeni uređaj. Ako je perilica oštećena, obratite se dobavljaču.
- Prije uporabe treba ukloniti svu ambalažu.

- Sve električarske i vodoinstalaterske radove potrebne za postavljanje uređaja treba obaviti kvalificirana i stručna osoba.
- Iz sigurnosnih razloga opasan je bilo kakav pokušaj izmjene specifikacija ili samog proizvoda.
- Nikada nemojte koristiti perilicu posuđa ako su oštećeni električni kabel ili cijevi za vodu; ili ako su upravljačka ploča, gornji radni dio ili područje oko podnožja oštećeni na način da je dostupna unutrašnjost uređaja. Stupite u kontakt s najbližim ovlaštenim servisom, kako biste izbjegli opasnost.
- Nemojte ni u kom slučaju bušiti stijenke perilice, jer ćete tako oštetiti hidrauličke i električne sastavne dijelove.

**⚠ Upozorenje Kod spajanja struje i vode pazite na upute sadržane u posebnim stavkama.**

### Opis proizvoda

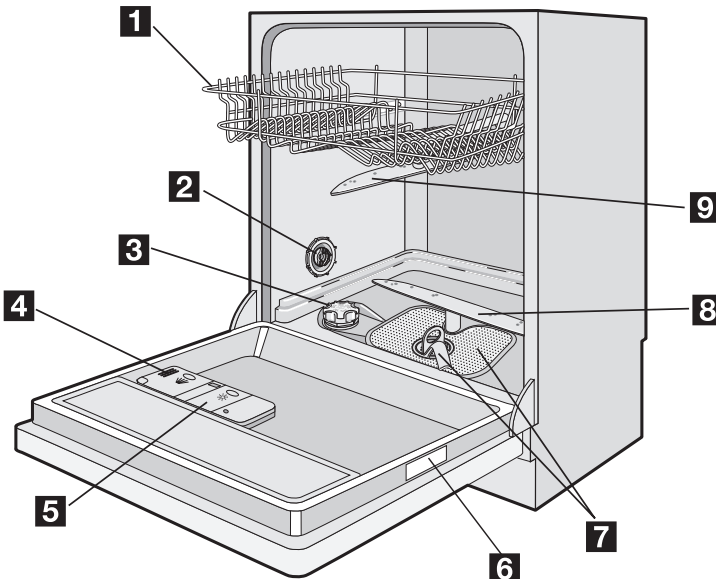

- 1** Gornja košara
- 2** Prekidač tvrdoće vode
- 3** Spremnik za sol
- 4** Spremnik za sredstvo za pranje
- 5** Spremnik za sredstvo za ispiranje
- 6** Nazivna ploča

- 7** Filteri
- 8** Donja mlaznica
- 9** Gornja mlaznica

## Unutrašnje svjetlo

Ova perilica posuđa ima unutrašnje svjetlo koje se uključuje kada otvorite vrata na perilici i isključuje kada ih zatvorite.

**!** **Upozorenje** Vidljivo zračenje LED žaruljice: nemojte se zagledavati u svjetlost.

Unutrašnje svjetlo s LED žaruljicom KLASE 2, u skladu s IEC 60825-1: 1993 + A1:1997 + A2:2001.

Dužina emitiranja vala: 450 nm

Maksimalna emitirana snaga: 548 μW

**i** Ako treba zamijeniti žaruljicu, obratite se najbližem ovlaštenom servisu.

## Upravljačka ploča

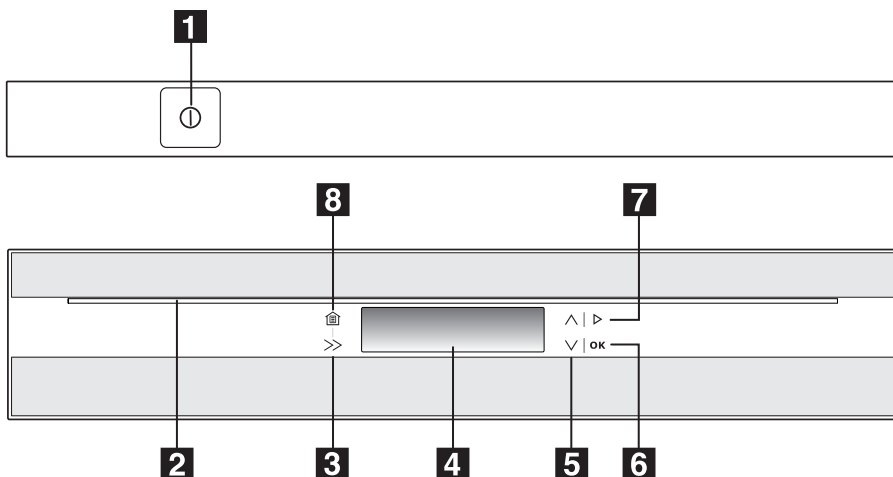

**i** Na upravljačkoj ploči nalaze se "tipke osjetljive na dodir" (ne tipke uključeno/

isključeno). Aktiviraju se laganim pritiskom.

- 1** Tipka Uključeno/Isključeno
- 2** Svjetleća prečka
- 3** Tipka za pomicanje po zaslonu
- 4** Zaslon
- 5** Tipke za pomicanje
- 6** Tipka OK (OK)
- 7** Tipka Start
- 8** Tipka Home

**i** Poruke na zaslonu i zvučni signali pomoći će vam u rukovanju uređajem te u odabiru programa pranja i opcija. Pridržavajte se uputa na zaslonu.

### Svjetleća traka

- Svjetleća traka se uključuje kada uključite uređaj.
- Svjetleća traka se isključuje kada isključite uređaj.

### Prvo uključivanje - postavljanje jezika i vremena

1. Pritisnite tipku Uključeno/Isključeno.
2. Zaslon prikazuje poruku na zadanom jeziku.
3. Za postavljanje zadanog jezika pritisnite tipku OK.
4. Za postavljanje nekog drugog jezika pritisnite jednu od tipki za pomicanje dok se taj jezik ne pojavi na zaslonu.

– Potvrdite pritiskom na tipku OK.



5. Zaslون prikazuje poruku za postavljanje vremena. Pridržavajte se uputa na zaslonu za postavljanje točnog vremena i potvrdite pritiskom na tipku OK.

Kada postavite vrijeme, na zaslonu se vide tri područja:

- područje programa izbornika (A),
- područje početka s odgodom (B),
- područje izbornika opcija (C).



- Za odabir jednog područja pritisnite tipku za pomicanje po zaslonu. Na zaslonu se ističe okvir odabranog područja.
- Za prikaz raspoloživog izbornika pritisnite jednu od tipki za pomicanje.

### Područje programa

- Odaberite područje pritiskom na tipku za pomicanje po zaslonu. Područje se širi: vidi se popis programa pranja i vrijeme trajanja.
- Pritiskom na jednu od tipki za pomicanje odaberite program pranja.
- Potvrdite pritiskom na tipku OK.

Na zaslonu se ponovno vide tri područja.

Područje izbornika programa prikazuje postavljani program i trajanje.

Područje vremena prikazuje približno vrijeme završetka programa (sat + trajanje programa).

### Područje početka s odgodom

Omogućuje vam odgađanje pokretanja programa do 19 sati.

- Odaberite područje pritiskom na tipku za pomicanje po zaslonu.
- Pritisnite jednu od tipki za pomicanje kako biste izmijenili vrijeme završetka programa.
  - U gornjem dijelu područja ističe se postavljena odgoda početka.
  - U donjem dijelu područja ažurira se vrijeme završetka programa.
- Pritisnite tipku OK za potvrdu ili pričekajte nekoliko sekundi kako biste spremili postavke.

### Područje opcija

Odaberite područje pritiskom na tipku za pomicanje po zaslonu.



















Pritiskom jedne od tipki za pomicanje pregledajte popis opcija (odabrana opcija se ističe).

- Pritiskom na tipku OK uđite u podizbornik.
- Pritiskom jedne od tipki za pomicanje postavite opciju.
- Pritiskom na tipku Home izađite iz izbornika.
- Kada postavite opciju za koju postoji simbol, on se pokazuje u području izbornika opcija.

Više detalja o opcijama potražite u tablici izbornika opcija.

## Tablica izbornika opcija

Izbornik opcija	Podizbornik		Opis opcije
Vodič pranja 	Vodič programa 		Daje informacije o programima pranja.
	Vodič opcija 		Daje informacije o tome kako i kada koristiti opcije.
	Demo program	Uklj. Isklj.	To je kratka demonstracija uporabe upravljačkih tipki uređaja. Tvornička postavka: isključeno <ul style="list-style-type: none"> <li>• Pritisnite tipku Ok za aktiviranje Demo program. Na zaslonu se prikazuju tri područja i u gornjem lijevom kutu prikazuje se poruka DEMO.</li> <li>• Tipkama za pomicanje izvršite odabire i pokrenite simulaciju programa pranja.</li> <li>• Za povratak u normalno stanje uređaja potrebno je deaktivirati Demo program.</li> </ul>

Izbornik opcija	Podizbornik	Opis opcije
	Nazad 	Pritiskom na tipku OK vratite se u izbornik opcija.
Ušteda energije	 Uklj.  Isklj.	Ova funkcija smanjuje temperaturu u fazi sušenja. Ušteda energije je između 10% i 25%. Ova funkcija može se odabrati uz sve programe pranja. Uključuje se odgovarajući simbol. U nekim programima ova funkcija nema učinka. Više detalja potražite u poglavlju "Programi pranja". Posude na kraju programa može biti vlažno. U tom slučaju, preporučujemo da otvorite i ostavite pritrvorena vrata perilice posuda kako bi se posude osušilo prirodnim putem.
Dodatno ispiranje	 Uklj.  Isklj.	Ova funkcija dodaje još jedno ispiranje programu pranja. Ova funkcija ne može se odabrati uz sve programe pranja. Pogledajte poglavlje "Programi pranja".
Multitab	 Uklj.  Isklj.	Postavlja uređaj na uporabu kombiniranih tableta sredstva za pranje. Pogledajte "Funkcija Multitab".
Postavi 	Jezik Hrvatski 	Omogućuje vam pregledavanje poruka na traženom jeziku.
	Glasnoća zvuka  Uklj.  Isklj.	Omogućuje vam podešavanje glasnoće zvučnih signala (od 0 do 5). Razina 0 znači: zvučni signali su deaktivirani.
	Vrijeme 	Omogućuje vam postavljanje vremena.
	Svjetlost 	Omogućuje vam podešavanje jače ili slabije osvijetljenosti zaslona. Možete odabrati 10 različitih razina. Tvornička postavka: razina 10
	Kontrast 	Omogućuje vam podešavanje jačeg ili slabijeg kontrasta na zaslonu. dostupno je 10 razina. Tvornička postavka: razina 6
	Reset postavki 	Vraća uređaj na tvorničku postavku.
	Tvrdoća vode 	Omogućuje vam elektronsko postavljanje omekšivača vode.
	Sredstvo za sjaj  Uklj.  Isklj.	Omogućuje aktiviranje ili deaktiviranje spremnika sredstva za ispiranje samo kada je aktivna funkcija Multitab.

Izbornik opcija	Podizbornik		Opis opcije
	Blokirane tipke	<input type="checkbox"/> Ukj. <input checked="" type="checkbox"/> Isklj.	<p>Omogućuje vam blokiranje tipki radi sprječavanja neispravne uporabe upravljačke ploče. 15 sekundi nakon posljednjeg odabira sve su tipke blokirane</p> <p>Funkciju možete privremeno deaktivirati. Pritisnite i zadržite bilo koju tipku: na zaslonu se pojavljuje poruka koja će vas voditi kroz postupak. Nakon 15 sekundi funkcija će se ponovo aktivirati.</p> <p>Za deaktiviranje funkcije idite u izbornik opcija i izmijenite postavke.</p>
	Nazad ←		Pritiskom na tipku OK vratite se u izbornik opcija.

## Prva uporaba

Prije prve uporabe perilice:

- provjerite jesu li priključci struje i vode u skladu s uputama za postavljanje
- uklonite svu ambalažu iz unutrašnjosti uređaja
- postavite razinu omekšivača vode
- ulijte 1 litru vode u spremnik za sol i napunite ga solju za perilice

- napunite spremnik za sredstvo za ispiranje

**i** Ako želite upotrebljavati tablete s kombiniranim sredstvima kao što su: "3 u 1", "4 u 1", "5 u 1" itd., odaberite funkciju Multitab (Pogledajte "Funkcija Multitab").

## Podesite omekšivač vode

Perilica je opremljena omekšivačem vode koji iz dovodne vode uklanja minerale i soli, a koji mogu negativno utjecati na rad uređaja.

Što je više tih minerala i soli, to je voda tvrđa. Tvrdoća vode mjeri se u ekvivalentnim skalama, njemačkim stupnjevima (°dH), francuskim stupnjevima (°TH) i mmol/l (milimol po litri - međunarodna jedinica tvrdoće vode). Omekšivač vode treba podesiti u skladu s tvrdoćom vode na vašem području. Podatke možete dobiti od lokalnog vodoopskrbnog poduzeća.

**i** Omekšivač vode morate podesiti na dva načina: ručno - pomoću prekidača za omekšivač vode - i elektronski.

### Ručno podešavanje

**i** Perilica je tvornički podešena na položaj 2.

1. Otvorite vrata perilice.
2. Izvadite donju košaru iz perilice.

3. Okrenite prekidač tvrdoće vode na položaj 1 ili 2 (vidi tablicu).
4. Vratite donju košaru.

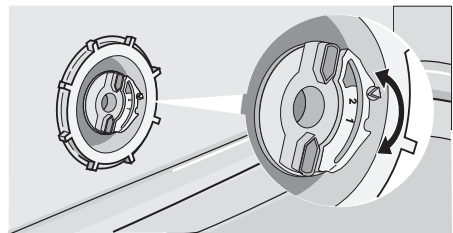

### Elektronsko podešavanje

Uređaj je tvornički postavljen na 5. razinu. Uđite u: izbornik opcija - Postavi - Tvrdoća vode.

Pomoću tipki za kretanje postavite razinu omekšivača u skladu s tvrdoćom vode u svom području. Pogledajte grafikon.

°dH	Tvrdoća vode		Podešavanje tvrdoće vode		Korištenje soli
	°TH	mmol/l	ručno	elektronski	
51 - 70	91 - 125	9,1 - 12,5	2	razina 10	da
43 - 50	76 - 90	7,6 - 9,0	2	razina 9	da
37 - 42	65 - 75	6,5 - 7,5	2	razina 8	da
29 - 36	51 - 64	5,1 - 6,4	2	razina 7	da
23 - 28	40 - 50	4,0 - 5,0	2	razina 6	da
19 - 22	33 - 39	3,3 - 3,9	2	razina 5	da
15 - 18	26 - 32	2,6 - 3,2	1	razina 4	da
11 - 14	19 - 25	1,9 - 2,5	1	razina 3	da
4 - 10	7 - 18	0,7 - 1,8	1	razina 2	da
< 4	< 7	< 0,7	1	razina 1	ne

## Uporaba soli u perilici posuđa

### Upozorenje

Upotrebljavajte samo posebnu sol koja je namijenjena perilicama posuđa. Ne koristite ostale vrste soli, naročito kuhinjsku sol, jer će oštetiti omekšivač vode. Punite solju neposredno pred početak jednog od kompletnih programa pranja. Na taj ćete način spriječiti zadržavanje zrnaca soli ili slane vode koji su se možda prolili i ostali na dnu uređaja, a koji mogu uzrokovati hrđanje.

### Punjenje:

1. Otvorite vrata, skinite donju košaru i odvrnite poklopac spremnika za sol u smjeru suprotnom od kazaljki na satu.
2. Nalijte 1 litru vode u spremnik **(to je potrebno učiniti samo prije prvog punjenja solju)**.
3. Pomoću priloženog lijevka uspite sol do kraja.

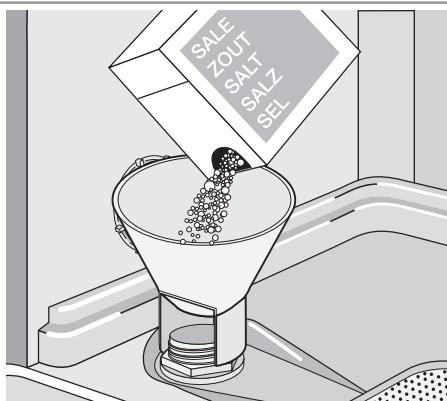

4. Vratite poklopac i uvjerite se da na navoju i na brtvi nema tragova soli.
5. Vratite poklopac na mjesto i pričvrstite ga tako da ga okrećete u smjeru kazaljki na satu dok se ne zaustavi uz zvučni klik.

 Ne brinite ako se prilikom punjenja solju voda prelijeva iz jedinice, to je posve normalno.

Potrebno je redovito puniti spremnik za sol. Kada se spremnik isprazni, na zaslonu se prikazuje poruka. Dok je program u tijeku na zaslonu se neće prikazivati poruka o potrebnom punjenju soli.

- i** Poruka o potrebi punjenja spremnika soli može ostati na zaslonu još nekoliko sati nakon što je sol stavljena, pod uvjetom da je uređaj uključen. Ako koristite soli

kojima je potrebno više vremena da se rastope, tada to može potrajati duže. To ne utječe na rad uređaja.

## Uporaba sredstva za ispiranje

**!** **Upozorenje** Koristite isključivo poznata sredstva za ispiranje za perilice posuđa. Nikada nemojte puniti spremnik sredstva za ispiranje drugim tvarima (npr. sredstvo za pranje perilica posuđa, tekuća sredstva za pranje). To bi oštetilo uređaj.

**i** Sredstvo za ispiranje osigurava temeljito ispiranje i sušenje bez mrlja i pruga. Sredstvo za ispiranje automatski se dodaje tijekom posljednjeg ispiranja.

1. Otvorite spremnik pritiskom na tipku (A).

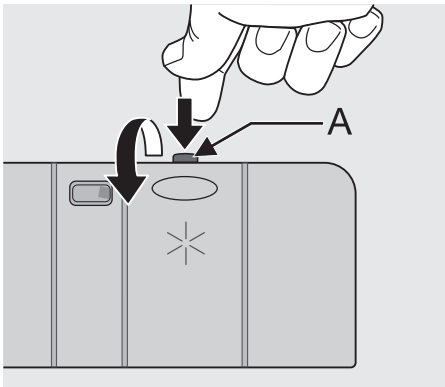

2. Dodajte sredstvo za ispiranje u spremnik. Maksimalna razina za punjenje označena je s "max".

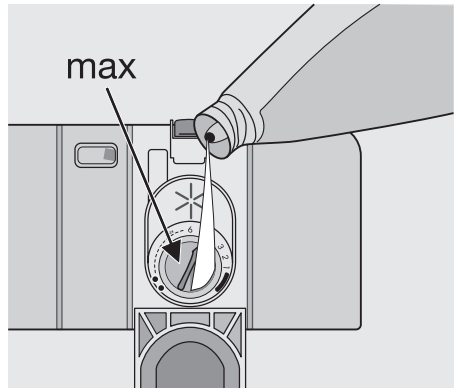

Spremnik sadrži oko 110 ml sredstva za ispiranje, što je dovoljno za 16 - 40 ciklusa pranja posuđa, ovisno o podešenoj količini.

3. Provjerite je li poklopac zatvoren nakon svakog punjenja.
- i** Očistite sredstvo za ispiranje koje je eventualno proliveno tijekom punjenja krpom koja upija kako bi se izbjeglo prekomjerno stvaranje pjene za vrijeme sljedećeg pranja.

Prema rezultatima pranja i sušenja podesite količinu sredstva za ispiranje pomoću kontrole sa 6 položaja (položaj 1 najmanje doziranje, 6 najveće).

Doziranje je tvornički podešeno na razinu 4. Povećajte količinu ako na posuđu nakon pranja ima kapljica vode ili mrlja od kamenca. Smanjite je ako na posuđu ima ljepljivih bjelkastih pruga ili plavi film na staklu ili na oštricama noževa.

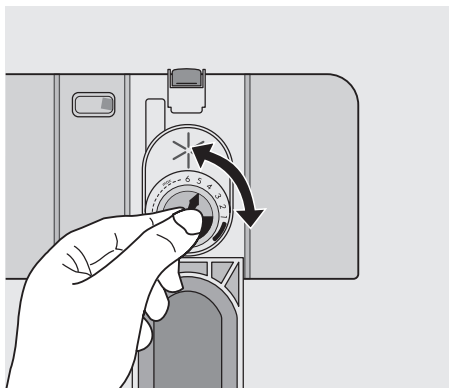

Redovito punite spremnik za sredstvo za ispiranje. Kada se spremnik isprazni, na zaslonu se prikazuje poruka.

Dok je program u tijeku na zaslonu se neće prikazivati poruka o potrebnom punjenju sredstva za ispiranje.

## Svakodnevna uporaba

- Provjerite je li potrebno napuniti posebnom solju ili sredstvom za ispiranje.
- Stavite pribor za jelo i posuđe u perilicu posuđa.
- Napunite perilicu sredstvom za pranje.
- Odaberite odgovarajući program pranja za pribor za jelo i posuđe.
- Pokrenite program pranja.

### Korisni savjeti

Spužve, kućanske krpe i bilo koji drugi predmeti koji upijaju vodu ne smiju se prati u perilici posuđa.

- Prije stavljanja posuđa potrebno je:
  - ukloniti ostatke hrane i naslage.
  - omekšati ostatke zagorene hrane u posudama
- Prilikom punjenja posuđem i priborom za jelo obratite pozornost:
  - Posuđe i pribor za jelo ne smiju priječiti okretanje mlaznica.

- Stavite šuplje predmete kao npr. šalice, čaše, tave, itd. otvorom prema dolje kako se u njima ne bi nakupljala voda.
- Stavite posuđe i pribor za jelo tako da ne leže jedni u drugome ili jedni preko drugoga.
- Obratite pozornost da se čaše ne dodiruju kako biste izbjegli njihovo oštećivanje.
- Male predmete položite u košaru za pribor za jelo.
- Plastični predmeti i tave prevučene slojem protiv lijepljenja naginju zadržavanju kapljica vode; ti se predmeti neće osušiti tako dobro kao porculanski i čelični predmeti.
- Lagani predmeti (plastične zdjele itd.) moraju se staviti u gornju košaru i to tako da se ne pomiču.

### Pranje sljedećeg posuđa/pribora za jelo

#### nije prikladno:

- Pribor za jelo s drškama od drva, roga, porculana ili sedefa.
- Plastični predmeti neotporni na toplinu.
- Stariji lijepljeni pribor za jelo koji nije otporan na toplinu.
- Povezano posuđe i pribor za jelo.
- Bakreno ili kositreno posuđe.
- Olovno-kristalno staklo.
- Čelični predmeti podložni hrdanju.
- Drveni pladnjevi.
- Predmeti od sintetičkih vlakana.

#### djelomično je prikladno:

- Kameno posuđe perite u perilici isključivo ako ga je proizvođač izričito tako označio.
- Glazirani uzorci mogu izbljedjeti učestalim pranjem.
- Srebrni i aluminijski dijelovi sklone su blijedenju tijekom pranja: ostaci, npr. bjelanjka, žumanjka i senfa često uzrokuju gubitak boje i mrlje na srebru. Uvijek odmah očistite ostatke hrane sa srebra ako ga nećete prati odmah po uporabi.

## Stavljanje pribora za jelo i posuđa

### Donja košara

Donja košara namijenjena je odlaganju posuda s drškom, poklopaca, tanjura, zdjela za salatu, pribora za jelo itd.

Posuđe za posluživanje i velike poklopce treba posložiti uokolo uz rub košare, osiguravajući slobodno okretanje mlaznice.

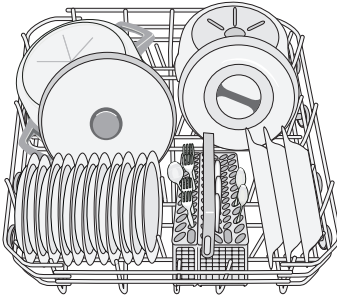
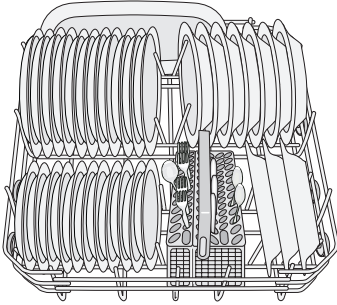

Redove šiljaka u donjoj košari možete poleći kako biste mogli staviti lonce, tave i zdjele.

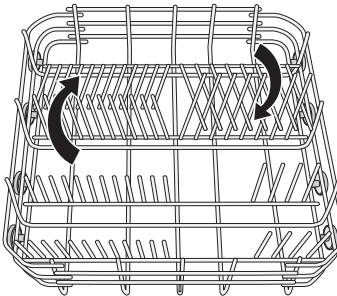

### Košara za pribor za jelo

⚠ Noževi dugih oštrica postavljeni uspravno predstavljaju moguću opasnost. Dugi i/ili oštri komadi pribora

<http://www.markabolt.hu/>

za jelo kao što su noževi moraju biti smješteni u vodoravnom položaju u gornju košaru. Pripazite kada stavljate ili vadite oštre predmete poput noževa.

Vilice ili žlice treba staviti u pomičnu košaru drškama dolje i noževe ručkama prema gore.

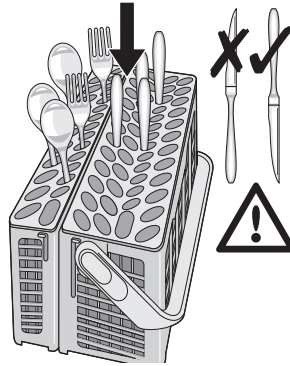

Ako drške strše van kroz dno košare i ometaju okretanje donje mlaznice, pribor za jelo stavite drškama prema gore.

Pomiješajte žlice s ostalim priborom za jelo kako se ne bi međusobno zalijepile. Kako biste olakšali stavljanje košare za pribor za jelo, preporučujemo da joj spustite ručku.

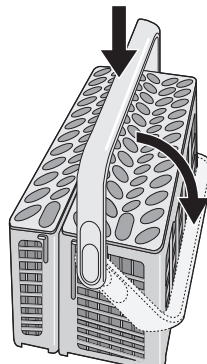

Za najbolje rezultate preporučujemo da koristite mrežicu za pribor za jelo.

Ako vam veličina i dimenzije pribora za jelo ne dopuštaju korištenje mrežice, ona se može lako sakriti.

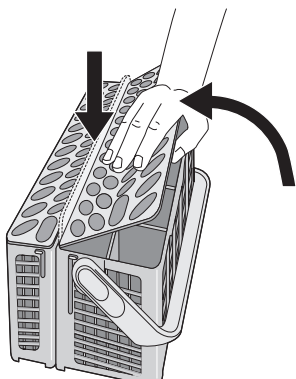

Košara za pribor za jelo sastoji se od dva dijela koja se mogu odvojiti kako bi se dobila veća fleksibilnost kod punjenja perilice. Kako biste odvojili dva dijela, pomičite ih vodoravno u suprotnom smjeru i razdvojite ih.

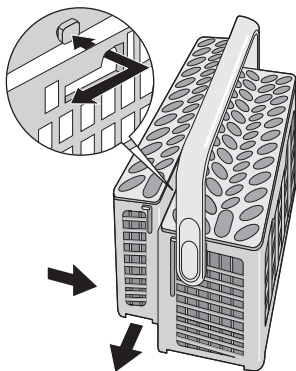

Za ponovno sastavljanje postupite obrnutim redoslijedom.

### Gornja košara

Gornja košara namijenjena je za posude za umake, zdjele za salatu, šalice, lonce i poklopce. Predmete rasporedite na i ispod rešetaka za šalice tako da voda može doprijeti do svih površina.

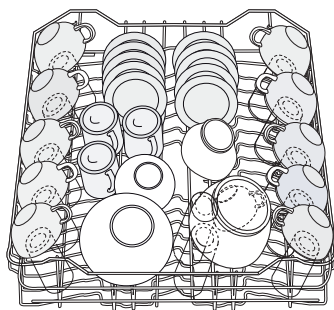

Čaše s dugim stalcima mogu se postaviti naopako u rešetke za šalice. Za više predmete rešetke za šalice mogu se okrenuti prema gore.

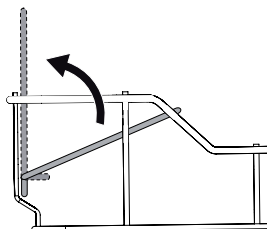
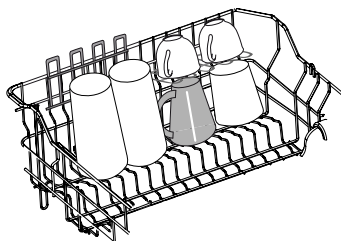

Središnji redovi šiljaka lako se mogu spustiti kako biste stavljanje posuđa mogli prilagoditi potrebama.

Za čaše s dugim stalcima (prema veličini i dimenzijama) stavite držač čaša na lijevo ili na desno.



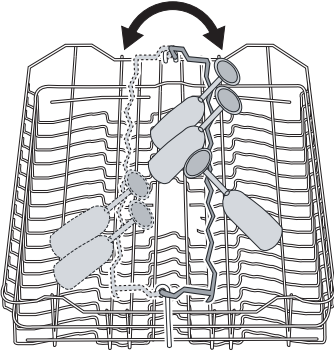

Središnji redovi šiljaka lako se mogu spustiti kako biste stavljanje posuđa mogli prilagoditi potrebama.

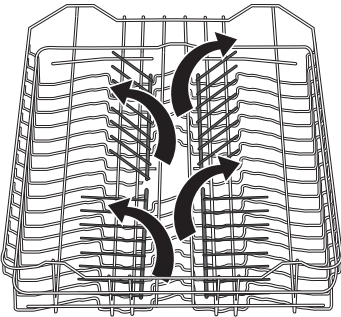

### Mala košarica za pribor za jelo

Gornja košara ima malu košaricu za pribor za jelo.

**!** **Pozor** NIKADA NE STAVLJAJTE NOŽEVE U MALU KOŠARICU ZA PRIBOR ZA JELO. TAKO ĆETE SPRIJEČITI OŠTEĆIVANJE UREDAJA.

Malu košaricu za pribor za jelo smijete staviti jedino u prednji dio gornje košare, s lijeve ili s desne strane.

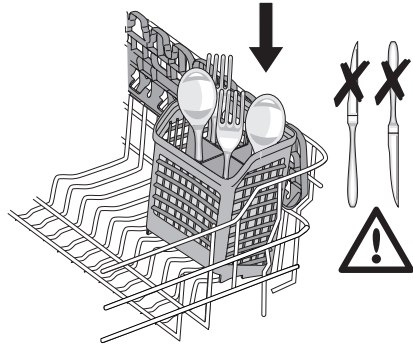

Dimenzije pribora za jelo ovise o položaju gornje košare. Pogledajte tablicu koja slijedi.

### Dimenzije pribora za malu košaricu za pribor za jelo

Gornja košara na višem položaju	najviše 15 cm
Gornja košara na nižem položaju	najviše 20 cm

### Mekani šiljci

Mekani šiljci sprječavaju pomicanje staklenog posuđa tijekom ciklusa pranja ili prilikom pomicanja gornje košare.

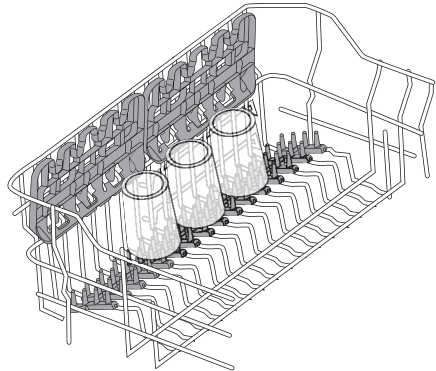

Na slikama možete vidjeti pravilno namještanje mekih šiljaka. Radi boljeg namještanja posuđa možete ih staviti na lijevu ili na desnu stranu košare. Nakon pravilnog namještanja odlučno ih pritisnite prema dolje i provjerite da se ne miču.

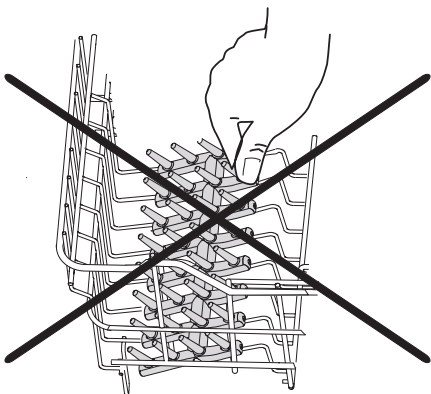
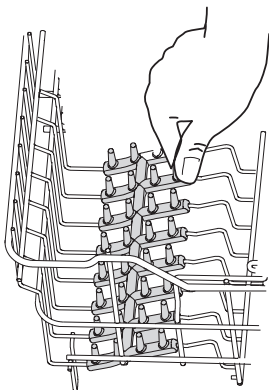

**⚠️ Pozor** PRIJE ZATVARANJA VRATA PROVJERITE MOGU LI SE MLAZNICE SLOBODNO OKRETATI.

### Podešavanje visine gornje košare

Ako perete velike tanjure, možete ih staviti u donju košaru nakon što ste gornju košaru postavili u viši položaj.

#### Najveća visina posuđa u donjoj košari

S podignutom gornjom košarom	31 cm
------------------------------	-------

#### Najveća visina posuđa u donjoj košari

Sa spušenom gornjom košarom	27 cm
-----------------------------	-------

### Za podizanje košare u viši položaj postupite kako slijedi:

1. Izvlačite košaru dok se ne zaustavi.
2. Pažljivo podignite obje strane dok se mehanizam ne zakvači i košara ne postane stabilna.

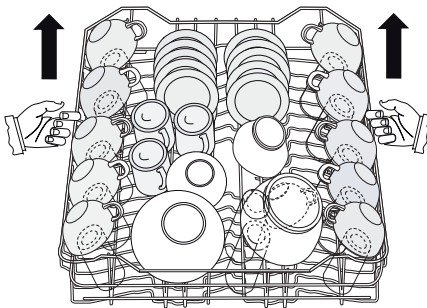

### Za spuštanje košare u početni položaj postupite na sljedeći način:

1. Izvlačite košaru dok se ne zaustavi.
2. Pažljivo podignite obje strane i dopustite mehanizmu da polako sjedne dolje, čvrsto držeći.

**⚠️ Pozor** Nikada nemojte dizati ili spuštati košaru samo na jednoj strani.

- i** Kada je košara u višem položaju:
- nemojte stavljati šalice na rešetke za šalice,
  - uvjerite se da su rešetke za šalice polegnute, a ne okrenute prema gore.

**⚠️ Nakon što ste napunili perilicu uvijek zatvorite vrata jer otvorena vrata mogu predstavljati opasnost.**

## Uporaba deterdženta

- i** Upotrebjavajte samo sredstva za pranje namijenjena za pranje u perilicama posuđa. Obratite pažnju na preporuke proizvođača o doziranju i čuvanju sredstva za pranje koje su navedene na ambalaži.

- 🌿** Ako koristite točnu količinu sredstva za pranje, pridonijet ćete zaštiti okoliša.

### Napunite perilicu sredstvom za pranje

1. Otvorite poklopac.

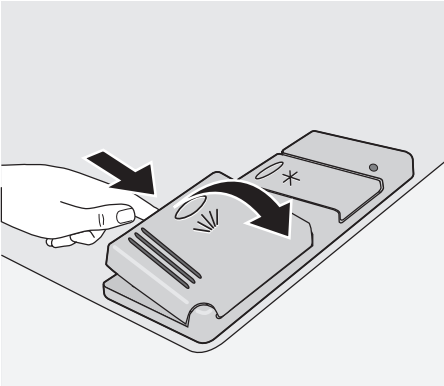

2. Napunite spremnik sredstva za pranje (1). Oznake označavaju razine punjenja:  
20 = otprilike 20 g sredstva za pranje  
30 = otprilike 30 g sredstva za pranje.

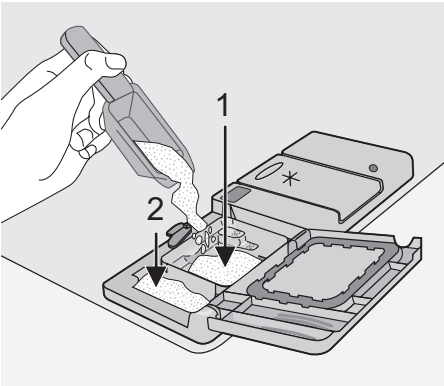

3. U svim programima s pretpranjem stavite dodatnu količinu deterdženta (5/10 g) koju treba staviti u komoru za pretpranje (2).  
Taj će se deterdžent koristiti u fazi pretpranja.  
Kada koristite sredstvo za pranje u tabletama; stavite tabletu u odjeljak (1)

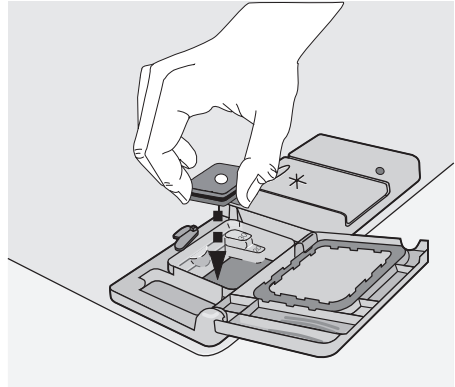

4. Zatvorite poklopac i pritisnite dok se ne zavravi.

- i** Tablete sredstva za pranje raznih proizvođača otapaju se različitom brzinom. Iz tog razloga, kod kratkih programa neke od njih ne mogu razviti puno djelovanje. Tablete za pranje stoga koristite u dugim programima pranja kako biste osigurali potpuno uklanjanje ostataka sredstva za pranje.

## Funkcija "Višenamjenske tablete"

Ovaj uređaj ima funkciju Multitab koja omogućuje uporabu "višenamjenskih" tableta.

Ti su proizvodi sredstva za pranje koja sadrže i sredstvo za ispiranje i sol. Mogu sadržati i ostale tvari ovisno o tome kakvu ste tabletu odabrali ("3 u 1", "4 u 1", "5 u 1" i sl.).

Provjerite odgovaraju li ta sredstva za pranje tvrdoći vaše vode. Slijedite preporuke proizvođača.

Kada jednom odaberete ovu funkciju, ona će ostati uključena i u narednim programima pranja.

Funkcija Multitab automatski zaustavlja protok sredstva za ispiranje i soli. Poruke za sol i sredstvo za ispiranje su deaktivirane.

S funkcijom "višenamjenske tablete", trajanje ciklusa može biti drugačije od predviđenog.

- i** Funkciju Multitab aktivirajte ili deaktivirajte prije početka programa pranja. Kada se program jednom pokrene, funkciju "višenamjenske tablete" se više NE MOŽE izmijeniti.

- i** Ako rezultati sušenja ne zadovoljavaju, preporučujemo da:
1. napunite spremnik sredstvom za ispiranje.
  2. Aktivirajte spremnik sredstva za ispiranje.
  3. Podesite količinu sredstva za ispiranje na položaj 2.

**i** Ako odlučite ponovo koristiti pojedinač-  
na sredstva za pranje, preporučujemo  
sljedeće:

1. deaktivirajte funkciju Multitab.
2. Napunite ponovno spremnike za sol  
i za sredstvo za ispiranje.
3. Namjestite postavke tvrdoće vode  
na najviši mogući položaj i izvršite 1

normalni program pranja bez posu-  
đa.

4. Prilagodite postavke tvrdoće vode u  
skladu s uvjetima u vašem kraju.
5. Prilagodite količinu sredstva za ispi-  
ranje.

## Odabir i pokretanje programa pranja

**Važno** Postavite opcije prije nego što  
pokrenete program pranja. Dok se program  
pranja odvija, nije moguće postavljati opcije.  
Ako trebate postaviti neku opciju, poništite  
program pranja.

1. Provjerite jesu li košare pravilno na-  
punjene i mogu li se mlaznice slobodno  
okretati.
2. Provjerite je li slavina za vodu otvorena.
3. Pritisnite tipku Uključeno/Isključeno.
4. Zatvorite vrata uređaja.
5. Odaberite program pranja. Više detalja  
potražite u tablici "Programi pranja". Po-  
tvrdite pritiskom na tipku OK.
6. Ako treba, odgodite vrijeme pokretanja  
programa pomoću odgode početka.
7. Pritisnite tipku Start i program pranja će  
se automatski pokrenuti.
  - Ako ste odabrali odgodu pokretanja,  
zaslon će prikazivati vrijeme trajanja i  
vrijeme završetka programa.  
Kada se program pokrene, zaslon  
prikazuje:
    - faze programa u tijeku,
    - ažurira proteklo vrijeme te vrijeme  
završetka programa.

**i** Kada pritisnete tipku Start, na zaslonu se  
može pojaviti poruka o soli i/ili sredstvu  
za ispiranje. To znači da morate napuniti  
spremnik soli i/ili sredstva za ispiranje.  
Pritiskom na tipku OK pokrenite pro-  
gram.

### Poništavanje odgode početka

Pritisnite tipku Start, slijedite upute na  
zaslonu za poništavanje odgode početka i  
vratite se u izbornik programa.  
Pritisnite tipku Start i postavljeni program  
pranja će se automatski pokrenuti.

**!** **Upozorenje Prekinite ili poništite  
program u tijeku SAMO ako je to  
neophodno.**  
**Pozor! Prilikom otvaranja vrata  
može se dogoditi da izađe vruća pa-  
ra. Pažljivo otvorite vrata perilice.**

### Prekidanje programa pranja u tijeku

- Otvorite vrata perilice; program staje.  
Zatvorite vrata; program pranja se na-  
stavlja od točke u kojoj je prekinut.

### Poništavanje programa pranja u tijeku

Pritisnite tipku Start, slijedite upute na  
zaslonu za poništavanje programa pranja i  
vratite se u način podešavanja.  
Ako želite odabrati novi program pranja,  
provjerite ima li sredstva za pranje u  
spremniku za sredstvo za pranje.

### Završetak programa pranja

- Uređaj će se automatski zaustaviti.
- Poruka na zaslonu obavještava vas da je  
program završio.

**i** Ako se na zaslonu pojave poruke o soli i  
sredstvu za ispiranje, moguće je odgo-  
diti punjenje i isključiti uređaj.

1. Otvorite vrata uređaja, ostavite ih pritvo-  
rena i počekaite nekoliko minuta prije va-  
đenja posuda. Na taj način posude će biti  
hladnije, a sušenje bolje.
2. Isključite uređaj.

**i** Ako ste postavili funkciju uštede ener-  
gije, posude nakon završetka programa  
može biti vlažno. Preporučujemo da  
ostavite vrata uređaja pritivorena kako bi  
se posude moglo osušiti prirodnim pu-  
tem.

## Pražnjenje perilice posuđa

- Vruće posuđe osjetljivo je na udarce. Zato je potrebno ostaviti posuđe da se ohladi u perilici posuđa prije nego što ga izvadite.
- Najprije ispraznite donju košaru, zatim gornju košaru; na taj ćete način izbjeći kapanje zaostale vode s gornje košare na posuđe u donjoj košari.
- Na stijenkama i vratima perilice može se pojaviti voda zato što se nehrđajući čelik hladi brže od posuđa.

**i** Po završetku programa pranja preporučljivo je iskopčati perilicu iz napajanja i zatvoriti slavinu za vodu.

## Programi pranja

### Programi pranja

Program	Stupanj zaprljanosti	Vrsta posuđa	Opis programa
Automatsko <sup>1)</sup>	Bilo koji	Posuđe, pribor za jelo, tave i lonci	Pretpranje Glavno pranje do 45°C ili 70°C 1 ili 2 međuispiranja Završno ispiranje Sušenje
70° Intenzivno	Jako zaprljano	Posuđe, pribor za jelo, tave i lonci	Pretpranje Glavno pranje do 70°C 2 međuispiranja Završno ispiranje Sušenje
60° Brzo <sup>2)</sup>	Uobičajeno ili malo zaprljano	Posuđe i pribor za jelo	Glavno pranje do 60°C Završno ispiranje
Jedan sat	Malo zaprljano	Posuđe i pribor za jelo	Glavno pranje do 55°C 1 međuispiranje Završno ispiranje
50° Energičan <sup>3)</sup>	Normalno zaprljano	Posuđe i pribor za jelo	Pretpranje Glavno pranje do 50°C 1 međuispiranje Završno ispiranje Sušenje
45° Staklo	Uobičajeno ili malo zaprljano	Osjetljivo posuđe i staklo	Glavno pranje do 45 °C 1 međuispiranje Završno ispiranje Sušenje
Grijač tanjura	Ovaj program grije posuđe prije serviranja ili uklanja prašinu s posuđa koje dulje vrijeme nije korišteno.		1 ispiranje vrućom vodom
Predpranje	Bilo koji	Djelomično puna perilica (upotpunit će se kasnije tijekom dana).	1 hladno ispiranje (kako bi se spriječilo da se ostaci hrane međusobno zalijepe). U ovom programu nije potrebno koristiti sredstvo za pranje.

1) Za vrijeme programa pranja Automatsko količina zaprljanosti posuđa određuje se prema tome koliko je voda mutna. Trajanje programa, razina potrošene struje i vode mogu varirati; to ovisi o tome je li uređaj potpuno ili djelomično napunjen i je li posuđe manje ili jače zaprljano. Temperatura vode automatski se podešava između 45°C i 70°C.

2) Idealno za pranje djelomično napunjene perilice posuđa. To je savršen dnevni program, zamišljen za zahtjeve obitelji sastavljene od 4 člana koji samo žele staviti posuđe i pribor za jelo od doručka i večere.

3) Test program za ustanove za testiranje

## Opcije koje se mogu odabrati

Program	Dodatno ispiranje	Ušteda energije <sup>1)</sup>
Automatsko	da	mogućnost odabira, s učinkom na program pranja.
70° Intenzivno	da	mogućnost odabira, s učinkom na program pranja.
60° Brzo	da	mogućnost odabira, bez učinka na program pranja.
Jedan sat	da	mogućnost odabira, bez učinka na program pranja.
50° Energičan	da	mogućnost odabira, s učinkom na program pranja.
45° Staklo	da	mogućnost odabira, s učinkom na program pranja.
Grijač tanjura	ne	mogućnost odabira, bez učinka na program pranja.
Predpranje	ne	mogućnost odabira, bez učinka na program pranja.

1) Kod programa na koje ova funkcija djeluje, ušteda energije je između 10% i 25%.

## Potrošnja

Program	Trajanje (u minutama) <sup>1)</sup>	Potrošnja električne energije (u kWh)	Voda (u litrama)
Automatsko	-	1,1 - 1,7	12 - 23
70° Intenzivno	-	1,8 - 2,0	23 - 25
60° Brzo	-	0,9	9
Jedan sat	-	1,0 - 1,2	11 - 12
50° Energičan	-	1,0 - 1,1	12 - 13
45° Staklo	-	0,8 - 0,9	14 - 15
Grijač tanjura	-	0,8	4
Predpranje	-	0,1	4

1) Digitalni zaslon prikazuje trajanje programa.

**i** Podaci o potrošnji su približni i ovise o pritisku i temperaturi vode, kao i o va-

rijacijama u mrežnom napajanju te o količini posuđa.

## Čišćenje i održavanje

### Čišćenje filtera

Filtere redovito trebate provjeravati i čistiti. Zaprjani filteri smanjuju rezultate pranja.

**!** **Upozorenje** Prije čišćenja filtera provjerite je li uređaj isključen.

- Otvorite vrata i izvucite donju košaru.
- Sustav filtriranja sastoji se od grubog filtera (A), mikrofiltera (B) i plosnatog filtera (C).

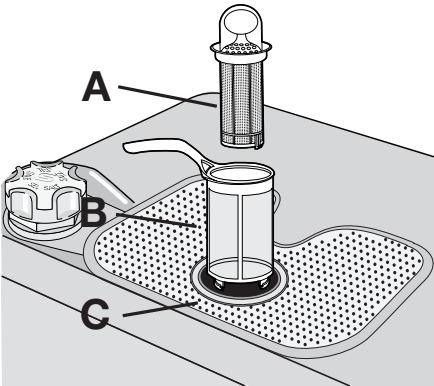

3. Pomoću ručice na mikrofilteru otkočite sustav filtriranja. Okrenite ručicu obrnutu od smjera kazaljke na satu za otprilike 1/4 okretaja i izvadite sustav filtriranja

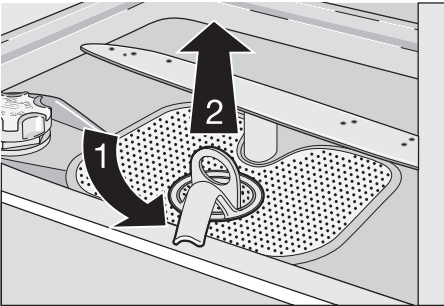

4. Grubi filter (A) uhvatite za ručicu s rupom i izvucite iz mikrofiltera (B).  
5. Temeljito očistite sve filtere pod mlazom vode.  
6. Izvucite plosnati filter (C) iz dna odjeljka za pranje i očistite temeljito s obje strane.

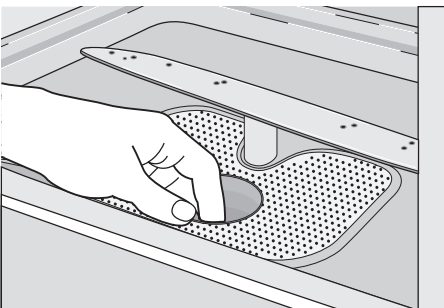

7. Vratite plosnati filter (C) na dno odjeljka za pranje, pazeci da ga dobro namjestite.

8. Stavite grubi filter (A) u mikrofilter (B) i pritisnite da biste ih sastavili.  
9. Kombinaciju filtera vratite na mjesto i zakočite tako da okrećete ručicu u smjeru kazaljke na satu dok se ne zaustavi. Dok to radite, pazite da plosnati filter (C) ne strši iznad dna odjeljka za pranje.

**i** **NE SMIJETE koristiti uređaj bez filtera. Posljedica nepravilno stavljenih i pogrešno namještenih filtera bit će loše obavljeno pranje, a moglo bi doći i do oštećenja aparata.**

**i** **NIKADA nemojte pokušavati ukloniti mlaznice.**

Ako su ostaci hrane začepili rupice na mlaznicama, očistite ih čačkalicom.

### Vanjsko čišćenje

Vanjske površine i upravljačku ploču čistite vlažnom mekom krpom. Ako je nužno, koristite samo neutralna sredstva za pranje. Nikada ne koristite abrazivna sredstva, jastučice za ribanje ili otapala (aceton, trikloretilen itd.).

### Unutrašnje čišćenje

Vlažnom krpom redovito čistite brtve oko vrata, spremnike za sredstvo za pranje i sredstvo za ispiranje.

Preporučujemo da svaka 3 mjeseca obavite "na prazno", ali s deterđentom, program pranja za vrlo prljavo posuđe.

### Duža razdoblja nekoristenja

Ako perilicu nećete upotrebljavati duže vrijeme, preporučuje se sljedeće:

1. Isključite uređaj iz mrežnog napajanja i zatvorite slavinu za vodu.
2. Vrata pritvorite kako biste spriječili stvaranje neugodnih mirisa.
3. Održavajte unutrašnjost perilice čistom.

### Zaštita od zaleđivanja

Izbjegavajte postavljanje perilice na mjestima na kojima je temperatura ispod 0°C. Ako to ne možete izbjeći, ispraznite perilicu, zatvorite vrata uređaja, otpojite cijev za dovod vode i ispraznite je.

### Prenošenje uređaja

Ako morate prenositi uređaj (selidba i sl.):

1. Isključite ga iz mrežnog napajanja.

2. Zatvorite slavinu za vodu.
3. Uklonite dovod vode i cijev za odvod vode.

4. Izvucite perilicu zajedno s cijevima. Izbjegavajte prekomjerno nagnjanje perilice tijekom prijevoza.

## Što učiniti ako...

Uređaj se ne pokreće ili se zaustavlja tijekom rada.

Određeni problemi mogu se pojaviti uslijed neodržavanja ili zanemarivanja uređaja, a

možete ih riješiti uz pomoć savjeta opisanih u tablici, bez pozivanja servisera. Isključite uređaj i izvršite sljedeće predložene postupke za uklanjanje problema.

Prikaz poruke i neispravan rad	Mogući uzrok i rješenje
Na zaslonu se prikazuje poruka koja vam govori da se uređaj ne puni vodom.	<ul style="list-style-type: none"> <li>• Slavina je blokirana ili začepljena naslagama kamenca. Očistite slavinu za vodu.</li> <li>• Slavina je zatvorena. Otvorite slavinu.</li> <li>• Filter na dovodnoj cijevi za vodu je blokirana. Očistite filter.</li> <li>• Cijev za dovod vode nije pravilno položena ili je savijena ili je nagnječena. Provjerite priključak cijevi za dovod vode.</li> </ul>
Na zaslonu se prikazuje poruka koja vam govori da uređaj ne izbacuje vodu.	<ul style="list-style-type: none"> <li>• Sifon je začepljen. Očistite sifon.</li> <li>• Cijev za odvod vode nije pravilno položena ili je savijena ili je nagnječena. Provjerite priključak cijevi za odvod vode.</li> </ul>
Poruka na zaslonu vas obavještava da je aktivirana zaštita od poplave.	<ul style="list-style-type: none"> <li>• Zatvorite slavinu za vodu i obratite se najbližem ovlaštenom servisu.</li> </ul>
Neispravnost	Mogući uzrok i rješenje
Program ne započinje s radom	<ul style="list-style-type: none"> <li>• Vrata perilice posuđa nisu pravilno zatvorena. Poruka na zaslonu vas obavještava da su vrata otvorena. Zatvorite vrata.</li> <li>• Kabel mrežnog napajanja nije utaknut. Utaknite utikač u utičnicu.</li> <li>• Pregorio je osigurač u kutiji s osiguračima u kućanstvu. Zamijenite osigurač.</li> <li>• Postavljena je odgoda početka rada. Ako je potrebno odmah oprati posuđe, poništite odgođeni početak rada.</li> </ul>

Nakon što ste obavili te provjere, uključite uređaj.

Program pranja se nastavlja od točke u kojoj je prekinut.

Ako se poruka ili neispravnost u radu ponovno pojave, obratite se najbližem ovlaštenom servisu.

Za druge poruke koje nisu opisane u tablici, obratite se najbližem ovlaštenom servisu.

Obratite se najbližem ovlaštenom servisu, navodeći model (Mod.), broj proizvoda (PNC) i serijski broj (S.N.).

Te podatke možete pronaći na nazivnoj pločici koja je smještena na rubu vrata perilice posuđa.

Kako bi vam ti podaci bili uvijek nadohvat ruke, preporučujemo da ih zapišete ovdje:

Mod. : .....  
 PNC: .....  
 S.N. : .....



## Rezultati pranja nisu zadovoljavajući

<b>Posuđe nije čisto</b>	<ul style="list-style-type: none"> <li>• Odabrali ste pogrešan program pranja.</li> <li>• Rasporedili ste posuđe tako da mlazovi vode ne mogu doseći cijelu površinu. Košare ne smiju biti prenapunjene.</li> <li>• Mlaznice se ne mogu slobodno okretati zbog pogrešno raspoređenog posuđa.</li> <li>• Filteri na dnu odjeljka za pranje su prljavi ili nisu pravilno namješteni.</li> <li>• Stavili ste premalo deterdženta ili ga uopće niste stavili.</li> <li>• Na posuđu ima naslaga kamenca; spremnik za posebnu sol je prazan ili je omekšivač vode nepravilno podešen.</li> <li>• Cijev za odvod vode je nepravilno spojena.</li> <li>• Poklopac spremnika za sol nije dobro zatvoren.</li> </ul>
<b>Posuđe je mokro i mutno.</b>	<ul style="list-style-type: none"> <li>• Niste koristili sredstvo za ispiranje.</li> <li>• Spremnik sredstva za ispiranje je prazan.</li> </ul>
<b>Na čašama i posuđu pojavljuju se mliječne mrlje, pruge ili plavkasti film.</b>	<ul style="list-style-type: none"> <li>• Smanjite količinu sredstva za ispiranje.</li> </ul>
<b>Sasušene kapljice vode pojavljuju se na čašama i posuđu.</b>	<ul style="list-style-type: none"> <li>• Povećajte količinu sredstva za ispiranje.</li> <li>• Uzrok može biti sredstvo za pranje. Obratite se službi za odnose s kupcima proizvođača sredstva za pranje.</li> </ul>

Ako nakon svih tih provjera problem nije riješen, obratite se najbližem ovlaštenom servisu.

## Tehnički podaci

Dimenzije	Širina cm	59,6
	Visina cm	81,8 - 89,8
	Dubina cm	57,5
Električni priključak - Napon - Ukupna snaga - Osigurač	Podaci o električnim priključcima nalaze se na nazivnoj pločici na unutrašnjem rubu vrata perilice posuđa.	
Tlak dovoda vode	Minimalni	0,05 MPa (0,5 bara)
	Maksimalni	0,8 MPa (8 bara)
Kapacitet	Broj kompleta posuđa	12

## Postavljanje

**⚠ Upozorenje Sve električarske i/ili vodoinstalaterske radove potrebne za postavljanje uređaja treba obaviti kvalificirani električar i/ili vodoinstalatser ili stručna osoba.**

Prije postavljanja uređaja uklonite svu ambalažu.  
Ako je moguće, perilicu smjestite blizu odvoda i slavine za vodu.  
Ova je perilica posuđa osmišljena za ugradnju ispod kuhinjske radne plohe ili radne površine.

**Pozor!** Prilikom ugradnje perilice posuđa i namještanja ploče kuhinjskog elementa, pazljivo slijedite upute na priloženom obrascu. Nisu potrebni drugi otvori za ventilaciju perilice, nego samo onaj kroz koji prolaze cijevi za dovod i odvod vode te kabel mrežnog napajanja.  
Perilica ima podesive nožice kako bi se mogla namjestiti visina.  
Za vrijeme svih radnji koje podrazumijevaju pristup unutarnjim sastavnim dijelovima, utikač perilice mora biti izvučen iz utičnice.

Kada smještate perilicu, osigurajte se da dovodna i odvodna cijev te kabel za napajanje nisu savijeni ili prignječeni.

### Pričvršćivanje za susjedne jedinice

Perilica mora biti smještena tako da se ne može nagnjati.

Provjerite stoga da je pult ispod kojeg je pričvršćujete prikladno povezan za čvrstu strukturu (susjedni kuhinjski elementi, zid).

## Spajanje na dovod vode

### Spoj za dovod vode

Ovaj uređaj možete spojiti bilo na dovod tople (maks. 60°C), bilo na dovod hladne vode.

S dovodom tople vode potrošnja električne energije je znatno smanjena. To ipak ovisi o tome kako se priprema topla voda. (preporučujemo vam alternativne izvore energije koji su ekološki prihvatljiviji, primjerice solarne ili foto-panele te energiju vjetra).

Za izvođenje samog spoja spojna matica postavljena na dovodnu cijev uređaja proizvedena je za navijanje na priključak slavine od 3/4 inča ili na cijevni priključak namijenjen "brzom" spajanju.

Plak vode mora biti u granicama vrijednosti naznačenim u "Tehničkim podacima". Vodovod će vam dati podatke o srednjem tlaku u vodovodnoj mreži na vašem području.

Cijev za dovod vode ne smije biti savijena, nagnječena ili zapletena kada se spaja.

Ovaj uređaj posjeduje dovodnu i odvodnu cijev koje možete okrenuti na lijevu ili na desnu stranu pomoću protumatrice, ovisno o položaju perilice. **Protumatica mora biti pravilno pričvršćena kako bi se izbjeglo istjecanje vode.**

Ako je uređaj spojen na nove slavine ili slavine koje nisu korištene duže vrijeme, prije spajanja dovodne cijevi pustite da voda teče nekoliko minuta.

**i** NEMOJTE koristiti spojne cijevi koje su već bile korištene na starom uređaju.

**i** Ova je perilica opremljena sigurnosnom napravom koja sprječava povrat prljave vode u sustav pitke vode. Ovaj uređaj je u skladu s vodovodnim propisima.

### Poravnanje

Dobro poravnanje ključno je za pravilno zatvaranje i brtvljenje vrata.

Kada je uređaj poravnat, vrata neće zapinjati niti na jednoj strani.

Ako se vrata ne zatvaraju pravilno, odvrnite ili zavrnite podesive nožice, sve dok uređaj nije savršeno poravnat.

### Cijev za dovod vode sa sigurnosnim ventilom

Nakon spajanja dvoslojne cijevi za dovod vode, sigurnosni ventil nalazi se pored slavine. Stoga je cijev za dovod vode pod tlakom samo kada voda teče. Ako dovodna cijev počne puštati vodu za vrijeme te radnje, sigurnosni ventil prekida dovod vode. Prilikom postavljanja cijevi za dovod vode pripazite na slijedeće:

- Električni kabel sigurnosnog ventila nalazi se u dvoslojnoj cijevi dovoda vode. Nemojte uranjati u vodu cijev za dovod vode ili sigurnosni ventil.
- Ako su sigurnosni ventil ili cijev za dovod vode oštećeni, odmah izvucite utikač perilice iz mrežnog napajanja.
- Zamjenu cijevi za dovod vode sa sigurnosnim ventilom SMIJE izvršiti jedino ovlaštenu servis.

**!** **Upozorenje** Opasan napon

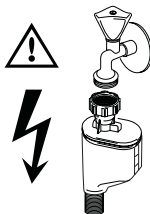

### Priključak odvodne cijevi

Kraj odvodne cijevi možete spojiti na slijedeće načine:

1. Na sifon slivnika, a pričvrstite ga za donji dio radne površine. To će spriječiti ulazak otpadnih voda iz slivnika u perilicu.
2. Na fiksnu cijev s otvorom za prozračivanje, minimalnog unutarnjeg promjera od 4 cm.

Odvodni priključak mora se nalaziti na visini do najviše 60 cm od dna perilice posuđa.

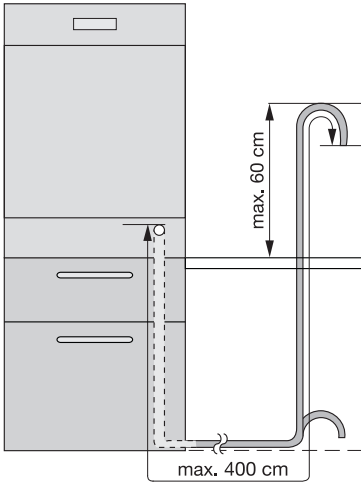

Odvodna cijev može biti okrenuta prema lijevoj ili desnoj strani perilice. Provjerite da cijev nije savijena ili nagnečena jer to može zaustaviti ili usporiti odvod vode. Slivnik ne smije biti zatvoren čepom prilikom izbacivanja vode iz perilice jer može doći do povratka vode u perilicu. Ukupna dužina odvodne cijevi, uključujući eventualne produžetke koje možda dodate, ne smije biti više od 4 metra. Unutarnji promjer produžne cijevi ne smije biti manji od promjera priložene cijevi.

## Spajanje na električnu mrežu

**⚠ Upozorenje Sigurnosni standardi zahtijevaju da uređaj bude uzemljen.**  
**Prije prve uporabe uređaja, provjerite da napon i vrsta mrežnog napajanja na mjestu postavljanja odgovaraju vrijednostima navedenim na natpisnoj pločici. Na natpisnoj pločici nalaze se i vrijednosti osigurača**  
**Uvijek stavljajte utikač u utičnicu koja je ispravno postavljena i izolirana.**  
**Višeputni utikači, priključci i produžni kabeli ne smiju se koristiti. To bi**

Isto tako, unutarnji promjer priključaka korištenih za spajanje na odvod ne smije biti manji od promjera priložene cijevi. Kod spajanja odvodne cijevi na priključak sifona ispod sudopera, **treba skinuti cijelu plastičnu membranu (A)**. Ukoliko ne otklonite kompletnu membranu, vremenom će doći do nakupljanja ostataka hrane, što može uzrokovati začepjenje završetka odvodne cijevi perilice posuđa

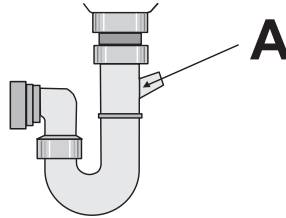

- i** Naši uređaji opremljeni su sigurnosnom napravom koja sprječava vraćanje prljave vode nazad u perilicu. Ako sifon vašeg slivnika ima "nepovratni ventil" u sebi, to može dovesti do nepravilnog odvoda vode iz vaše perilice. Zato vam preporučujemo da ga uklonite.
- i** Kako bi se nakon postavljanja izbjeglo curenje vode, provjerite nepropusnost spojeva za vodu.

**moglo predstavljati opasnost od požara uslijed pregrijavanja.**  
**Ako je potrebno, zamijenite utičnicu kućnog ožičenja. Ako je potrebno zamijeniti električni kabel, nazovite najbliži ovlaštenu servis.**  
**Utikač mora biti dostupan nakon postavljanja uređaja.**  
**Nikada nemojte izvući utikač tako da ga povlačite za kabel. Uvijek povucite držeći utikač.**  
**Proizvođač ne prihvaća odgovornost ako se ne pridržavate gore navedenih sigurnosnih mjera.**

## Briga za okoliš

---

Simbol  na proizvodu ili na njegovoj ambalaži označuje da se s tim proizvodom ne smije postupiti kao s otpadom iz domaćinstva. Umjesto toga treba biti uručen prikladnim sabirnim točkama za recikliranje elektroničkih i električkih aparata. Ispravnim odvoženjem ovog proizvoda spriječit ćete potencijalne negativne posljedice na okoliš i zdravlje ljudi, koje bi inače mogli ugroziti neodgovarajućim rukovanjem otpada ovog proizvoda. Za detaljnije informacije o recikliranju ovog proizvoda molimo Vas da kontaktirate Vaš lokalni gradski ured, uslugu za odvoženje otpada iz domaćinstva ili trgovinu u kojoj ste kupili proizvod.

### Ambalaža

Svi korišteni materijali za pakiranje ekološki su i mogu se reciklirati. Plastični sastavni dijelovi prepoznaju se po oznakama, npr. >PE<, >PS<, itd. Molimo vas da materijal pakiranja odložite u odgovarajući kontejner na predviđenim mjestima sakupljanja komunalnog otpada.

 **Upozorenje** Kada jedinica više nije u uporabi:

- Isključite je iz mrežnog napajanja.
- Odrežite kabel i utikač i zbrinite ih.
- Onesposobite bravu na vratima. To spriječava da se djeca zaključaju u perilici dovodeći u opasnost svoje živote.

# Electrolux. Thinking of you.

Többet is megtudhat elképzeléseinkről a [www.electrolux.com](http://www.electrolux.com) címen

## Tartalomjegyzék

Biztonsági információk	25	Mosogatóprogram kiválasztása és elindítása	40
Termékleírás	27	A mosogatógép kipakolása	41
Kezelőpanel	28	Mosogatóprogramok	42
Opciók menü táblázata	29	Ápolás és tisztítás	43
Első használat	31	Mit tegyek, ha...	45
A vízlágyító beállítása	31	Műszaki adatok	46
Speciális só használata	32	Üzembe helyezés	47
Az öblítőszer használata	33	Vízhálózatra csatlakoztatás	48
Napi használat	34	Elektromos csatlakoztatás	49
Evőeszközök és edények bepakolása	35	Környezetvédelmi tudnivalók	50
Mosogatószer használata	39		
Multitab funkció	40		



A változtatások jogát fenntartjuk



## Biztonsági információk

**i** Saját biztonsága és a helyes használat biztosítása érdekében a készülék üzembe helyezése és első használata előtt olvassa át figyelmesen ezt a használati útmutatót, beleértve a tippeket és figyelmeztetéseket is. A szükségtelen hibák és balesetek elkerülése érdekében fontos annak biztosítása, hogy mindenki, aki a készüléket használja, jól ismerje annak működését és biztonságos használatát. Őrizze meg ezt a használati útmutatót, és ha a készüléket elajándékozza vagy eladja, az útmutatót is mellékelje hozzá, hogy annak teljes élettartamán keresztül mindenki, aki használja, megfelelő információkkal rendelkezzen annak használatát és biztonságát illetően.

### Rendeltetésszerű használat

- Ez a mosogatógép kizárólag mosogatógépben mosogatható háztartási edények mosogatására szolgál.
- Ne tegyen semmilyen oldószert a mosogatógépbe. Ez robbanást okozhat.
- A késeket és más, hegyes eszközöket az evőeszközkosárban a hegyükkel lefelé vagy a felső kosárban vízszintesen helyezze el.

- Csak mosogatógépekhez való termékeket (mosogatószer, só és öblítőszer) használjon.
- Az ajtót ne nyissa ki a készülék működése közben, mivel forró gőz távozhat.
- Ne vegyen ki egyetlen edényt sem a mosogatógépből a mosogatási program vége előtt.
- Használat után a készüléket válassza le a tápellátásról, és zárja el a vízellátást.
- A készüléket kizárólag arra felhatalmazott szerviz szakembere javíthatja, és csak eredeti pótalkatrészek használhatók.
- Semmilyen körülmények között ne kísérelje meg saját maga megjavítani a készüléket. A szakszerűtlen beavatkozás személyi sérülést vagy komoly működési problémákat okozhat. Forduljon a helyi szervizközponthoz. Mindig ragaszkodjon eredeti pótalkatrészek felhasználásához.

### Általános biztonság

- A készüléket csökkent fizikai, értelmi vagy mentális képességű, illetve megfelelő tapasztalatok és ismeretek híján lévő személyek (beleértve a gyermekeket is) nem használhatják. A biztonságukért felelős személynek felügyeletet és a készülék használatára vonatkozó útmutatást kell biztosítani számukra.

- A mosogatógépbe való mosogatószeres kémiai égést idézhetnek elő a szemben, a szájon és a torokban. Életveszélyes lehet! Tartsa be a mosogatószer gyártójának biztonsági utasításait.
- A mosogatógépben lévő víz nem iható. Előfordulhat, hogy mosogatószer maradt a készülékben.
- A mosogatógép ajtaját mindig tartsa csukva, ha éppen nem pakolja be vagy ki. Így elkerülhető, hogy bárki átessen rajta, és megsérüljön.
- Ne üljön vagy álljon rá a nyitott ajtóra.

### Gyermekbiztonság

- A készüléket felnőttek általi üzemeltetésre tervezték. Gondoskodni kell a gyermekek felügyeletéről annak biztosítása érdekében, hogy ne játsszanak a készülékkel.
- Minden csomagolóanyagot tartson a gyermekektől távol. Fulladásveszélyesek!
- A mosogatószereseket zárja el a gyermekek elől, és tartsa biztonságos helyen.
- A gyermekeket tartsa távol a mosogatógéptől, ha az ajtaja nyitva van.

### Üzembe helyezés

- Ellenőrizze a mosogatógépet, hogy a szállítás alatt nem szenvedett-e valamilyen sérülést. Soha ne csatlakoztasson sérült ké-

szüléket. Ha a mosogatógép megsérült, forduljon a szállítóhoz.

- Használat előtt minden csomagolóanyagot el kell távolítani.
- A készülék üzembe helyezéséhez szükséges minden villanszerelési és vízvezeték-szerelési munkát megfelelő szakképesítéssel rendelkező személynek kell elvégeznie.
- Biztonsági okokból veszélyes megváltoztatni a műszaki jellemzőket vagy megkísérelni a termék bármilyen módon történő módosítását.
- Soha ne használja a mosogatógépet, ha az elektromos tápvezeték vagy a vízellátást biztosító cső sérült; vagy ha a kezelőpanel, a munkafelület vagy a lábazat oly módon sérült, hogy a készülék belseje szabadon hozzáférhető. A veszélyek elkerülése érdekében forduljon a helyi szervizhez.
- A mosogatógép egyetlen oldala sem fűrható ki a hidraulikus és elektromos alkatrészek károsodásának elkerülése érdekében.



**Vigyázat Az elektromos és a vízvezetékre való csatlakoztatást illetően kövesse a megfelelő fejezetek útmutatását.**

## Termékleírás

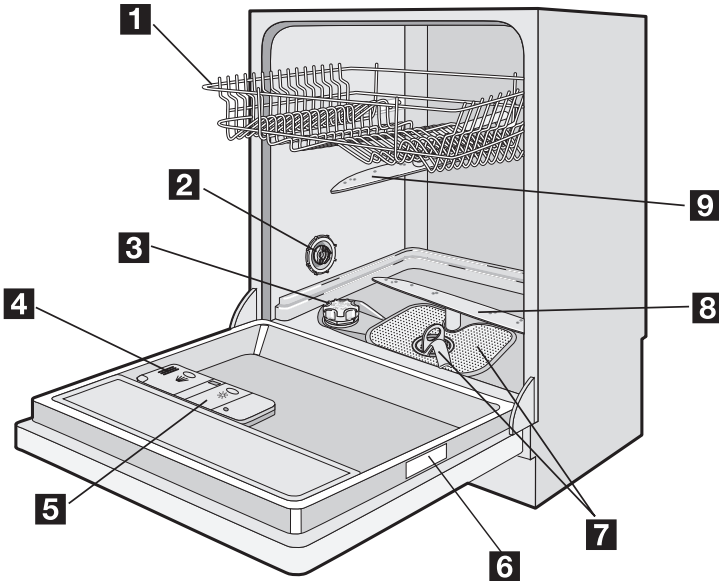

- 1** Felső kosár
- 2** Vízkeménység-kapcsoló
- 3** Sótartály
- 4** Mosogatószer-adagoló
- 5** Öblítőszer-adagoló
- 6** Adattábla
- 7** Szűrők
- 8** Alsó szűrőkar
- 9** Felső szűrőkar

### Belső világítás

A készülék belső világítással rendelkezik, amely bekapcsol, amikor a mosogatógép aj-

taját kinyitják, és kikapcsol, amikor az ajtót becsukják.

**⚠ Vigyázat** Látható ledes sugárzás, ne nézzen hosszasan a fényugárba.

A belső világítás CLASS 2 besorolású led izóval van szerelve az IEC 60825-1: 1993 + A1:1997 + A2:2001 szabvánnyal összhangban.

Emissziós hullámhossz: 450 nm

Maximális kibocsátott teljesítmény: 548  $\mu$ W

**i** Ha ki kell cserélni a világítást, forduljon a lakhelye szerinti szervizközpontoz.

## Kezelőpanel

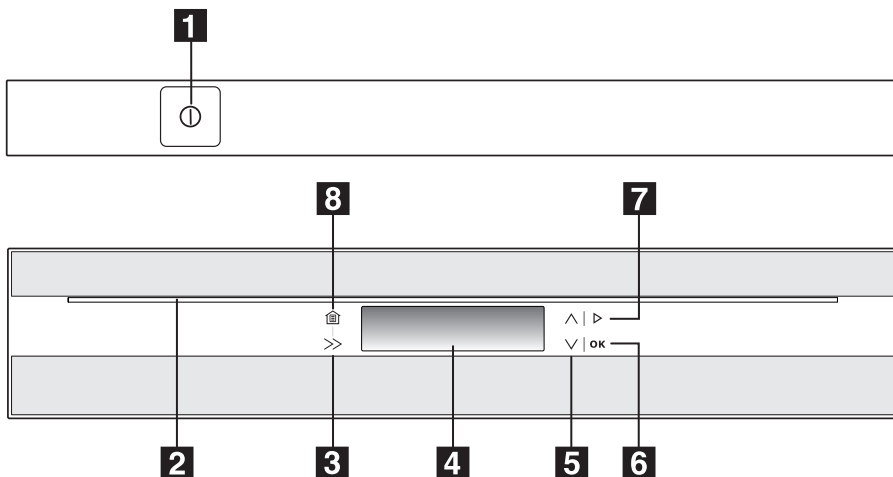

**i** A kezelőpanelen lévő gombok "érintő-gombok" (a be/ki gomb kivételével). A működtetéshez kissé nyomja meg őket.

- 1** Be/Ki gomb
- 2** Fénysor
- 3** Kijelző görgetőgomb
- 4** Kijelző
- 5** Görgetőgombok
- 6** OK gomb (OK)
- 7** Start gomb
- 8** Kezdőlap gomb

**i** A kijelzőn látható üzenetek és a hangjelzések segítséget nyújtanak a készülék üzemeltetésében, valamint a mosogatóprogramok és az opciók kiválasztásában. Tartsa be a kijelzőn látható utasításokat.

### Fénysor

- A fénysor felgyullad, amikor bekapcsolja a készüléket.
- A fénysor kialszik, amikor kikapcsolja a készüléket.

### Első bekapcsolás - a nyelv és az idő beállítása

1. Nyomja meg a be/ki gombot.
2. A kijelzőn megjelenik egy üzenet az alapértelmezett nyelven.
3. Az alapértelmezett nyelv beállításához nyomja meg az Ok gombot.

4. Egy másik nyelv beállításához az egyik görgetőgomb használatával léptessen, amíg az a nyelv nem látható a kijelzőn.
  - A megerősítéshez nyomja meg az Ok gombot.
5. A kijelzőn az idő beállítására vonatkozó üzenet látható. A kijelzőn megjelenő utasításokat betartva állítsa be a pontos időt, majd a megerősítéshez nyomja meg az Ok gombot.

Amikor az idő be van állítva, a kijelzőn három terület látható:

- program menü területe (A),
- késleltetett indítás területe (B),
- opciók menü területe (C).





- Egy terület kiválasztásához nyomja meg a kijelző görgetőgombot. A kiválasztott terület kiemelt kerettel látható.
- Nyomja meg az egyik görgetőgombot a rendelkezésre álló menü megjelenítéséhez.

### Programok területe

- A terület kiválasztásához nyomja meg a kijelző görgetőgombot. A terület nagyobb lesz, és a mosogatóprogramok és a hozzájuk tartozó időtartamok listája látható.
- Egy mosogatóprogram kiválasztásához nyomja meg az egyik görgetőgombot.
- A megerősítéshez nyomja meg az Ok gombot.

A kijelzőn ismét a három terület látható.

A program menü területen a beállított program és a hozzá tartozó időtartam látható. Az idő területen a program befejezésének körülbelüli időpontja látható (pontos idő + program időtartama).

### Késleltetett indítás területe

Lehetővé teszi a program indításának legfeljebb 19 órával való késleltetését.

- A terület kiválasztásához nyomja meg a kijelző görgetőgombot.
- Nyomja meg az egyik görgetőgombot a program befejezési idejének módosításához.

- A terület felső részében az indítás beállított késleltetése van kiemelve.
- A terület alsó részében a program végének időpontja frissítésre kerül.
- Nyomja meg az Ok gombot a megerősítéshez, vagy várjon néhány másodpercig a beállítás tárolásához.

### Opciók terület





A terület kiválasztásához nyomja meg a kijelző görgetőgombot.



















Nyomja meg az egyik görgetőgombot az opciók listájának végigfuttatásához (a kiválasztott opció ki van emelve).

- Az almenübe való belépéshez nyomja meg az Ok gombot.
- Nyomja meg az egyik görgetőgombot az opció beállításához.
- Nyomja meg a Kezdőlap gombot az opciók menübe való visszatéréshez.
- Amikor egy opció be van állítva, ha tartozik valamilyen szimbólum az opcióhoz, akkor ez látható az opciók menü területén.

Az opciókkal kapcsolatos további részletekért lapozza fel az opciók menü táblázatát.

## Opciók menü táblázata

Opciók menü	Almenü	Opció ismertetése
Mosogatósi útmutató 	Programmutató 	Információkat nyújt a mosogatóprogramokra vonatkozóan.
	Opciómutató 	Információkat nyújt arra vonatkozóan, hogyan és mikor használja az opciókat.
	Demo mód  Be  Ki	Ez egy rövid bemutató a készülék kezelőszerveinek használatáról. Gyári beállítás: kikapcsolva <ul style="list-style-type: none"> <li>• A Demo mód bekapcsolásához nyomja meg az Ok gombot. A kijelzőn a három terület látható, és a bal felső sarokban látható a DEMO üzenet.</li> <li>• A görgetőgombok használatával végezze el a különböző választásokat, és indítson el egy mosogatóprogram-szimulációt.</li> <li>• A készülék normál üzemelésre való visszatéréséhez ki kell kapcsolni a Demo mód módot.</li> </ul>

Opciók menü	Almenü	Opció ismertetése
	Vissza 	Az opciók menübe való visszalépéshez nyomja meg az Ok gombot.
Energiatakarékos	 Be  Ki	Ez a funkció csökkenti a hőmérsékletet a szárítási szakaszban. Az energiamegtakarítás 10% és 25% között van. Ezt a funkciót mindegyik mosogatóprogramhoz beállíthatja. A kapcsolódó jel felgyullad. Ennek a funkciónak nincs hatása egyes programokra. További részletekért lapozza fel a "Mosogatóprogramok" c. szakaszt. Lehetséges, hogy az edények nedvesek a program végén. Ilyen esetben azt javasoljuk, hogy a program végén nyissa ki a mosogatógép ajtaját, és hagyja résnyire nyitva, hogy az edények természetes úton megszáradjanak.
Öblítés+	 Be  Ki	Ez a funkció egy további öblítést ad a mosogatóprogramhoz. Ezt a funkciót nem lehet mindegyik mosogatóprogramhoz beállítani. Lásd a "Mosogatóprogramok" c. fejezetet.
Multitab	 Be  Ki	A készüléket beállítja kombinált mosogatószer-tabletták használatára. Lapozza fel a "Multitab funkció" c. fejezetet.
Beállítások 	Nyelv Magyar 	Lehetővé teszi, hogy az üzeneteket a kívánt nyelven tekintse meg.
	Hangerő  Be  Ki	Lehetővé teszi a hangjelzések hangerejének beállítását (0-tól 5-ig). A 0. szint a hangjelzések kikapcsolását jelenti.
	Idő 	Lehetővé teszi az idő beállítását.
	Fényerő 	Lehetővé teszi a kijelző háttérénel a fényerő növelését vagy csökkentését. 10 különböző szint választható. Gyári beállítás: 10. szint
	Kontraszt 	Lehetővé teszi a kijelző kontrasztjának növelését vagy csökkentését. 10 szint áll rendelkezésre. Gyári beállítás: 6. szint
	Beállítások visszaállítása 	Visszaállítja a készüléket gyári beállításra.
	Vízke ménység 	Lehetővé teszi, hogy elektronikusan állítsa be a vízlágyítót.
	Öblítőszer  Be  Ki	Lehetővé teszi az öblítőszer-adagoló bekapcsolását vagy kikapcsolását, kizárólag amikor a multitab funkció be van kapcsolva.

Opciók menü	Almenü	Opció ismertetése
	Gomb lezárva Be Ki	Lehetővé teszi a gombok használatának letiltását a kezelőszervek helytelen használatának megelőzése érdekében. Az utolsó választást követő 15 másodperc után az összes gomb zárolásra kerül. Lehetőség van a funkció ideiglenes kikapcsolására: Nyomja meg és tartsa lenyomva bármelyik gombot, egy üzenet látható a kijelzőn, ami végigvezeti a műveleten. 15 másodperc elteltével a funkció ismét bekapcsol. A funkció kikapcsolásához lépjen be az opciók menübe, és módosítsa a beállítást.
Vissza ↩		Az opciók menübe való visszalépéshez nyomja meg az Ok gombot.

## Első használat

A mosogatógép első alkalommal történő használata előtt:

- Győződjön meg róla, hogy az elektromos és víz csatlakozások megfelelnek az üzembe helyezési útmutatásoknak
- Távolítson el minden csomagolóanyagot a készülék belsejéből
- A vízlágyító szintjének beállítása
- Töltsön 1 liter vizet a sótartályba, majd töltsse fel regeneráló sóval

- Töltse fel az öblítőszer-adagolót

**i** Ha kombinált mosogatószer-tablettákat kíván használni, mint például: "3 az 1-ben", "4 az 1-ben", "5 az 1-ben" stb., állítsa be a multitab funkciót. (Lapozza fel a "Multitab funkció" c. részt.)

## A vízlágyító beállítása

A mosogatógépben egy vízlágyító is található, ami a vezetékes vízben található ásványi anyagok és sók eltávolítására szolgál, amelyek a készüléket rongálnák, vagy működését hátrányosan befolyásolnák.

Minél többet tartalmaz a víz ezekből az ásványi anyagokból és sókból, annál keményebb. A vízkeménységet különböző mértékegységekkel, német keménységi fokkal (dH°), francia keménységi fokkal (°TH) és mmol/l-ben (millimol per liter - a vízkeménység nemzetközi mértékegysége) mérik.

A vízlágyítót a lakóhelyén jellemző vízkeménységhez kell beállítani. A víz keménységét illetően a helyi vízművektől kaphat tájékoztatást.

**i** A vízlágyítót kétféleképpen kell beállítani: manuálisan, a vízkeménység-kapcsolóval és elektronikusan.

## Manuális beállítás

**i** A mosogatógép gyárilag a 2. pozícióba van beállítva.

1. Nyissa ki a mosogatógép ajtaját.
2. Vegye ki az alsó kosarat a mosogatógépből.
3. A vízkeménység-kapcsolót forgassa el az 1-es vagy 2-es állásba (lásd a táblázatot).
4. Tegye vissza az alsó kosarat.

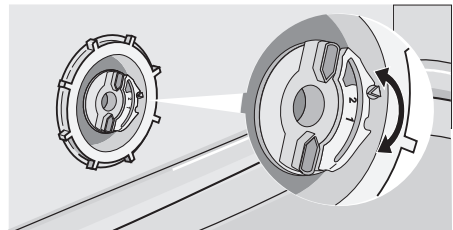

## Elektronikus beállítás

A készülék gyárilag az 5. szintre van beállítva. Belépés: opciók menü - Beállítások - Vízkeménység.

A görgetőgomb segítségével állítsa be a vízlágyító szintjét a körzetében lévő vízkeménységnek megfelelően. Lásd a táblázatot.

Vízkeménység			A vízkeménység beállításának módosítása		Só használata
°dH	°TH	mmol/l	manuálisan	elektronikusan	
51 - 70	91 - 125	9,1 - 12,5	2	10. szint	igen
43 - 50	76 - 90	7,6 - 9,0	2	9. szint	igen
37 - 42	65 - 75	6,5 - 7,5	2	8. szint	igen
29 - 36	51 - 64	5,1 - 6,4	2	7. szint	igen
23 - 28	40 - 50	4,0 - 5,0	2	6. szint	igen
19 - 22	33 - 39	3,3 - 3,9	2	5. szint	igen
15 - 18	26 - 32	2,6 - 3,2	1	4. szint	igen
11 - 14	19 - 25	1,9 - 2,5	1	3. szint	igen
4 - 10	7 - 18	0,7 - 1,8	1	2. szint	igen
< 4	< 7	< 0,7	1	1. szint	nem

## Speciális só használata

### ⚠ Vigyázat

Kizárólag kifejezetten mosogatógéphez való sót használjon. Minden egyéb, nem kifejezetten mosogatógépekhez való só, különösen a konyhasó használata rongálja a vízlágyítót. A sót csak közvetlenül a teljes mosogatóprogramok megkezdése előtt töltsse be. Ezáltal megelőzheti, hogy sókristályok vagy kilöttyent sós víz maradjon a készülék alján, ami korróziót okozhat.

### Beöltés:

1. Nyissa ki az ajtót, vegye ki az alsó kosarat, és az óramutatók járásával ellentétes irányban csavarja le a sótartály kupakját.
2. Töltsön 1 liter vizet a tartályba **(ez csak a sóval első alkalommal való feltöltéskor szükséges)**.
3. A készülékhez adott tölcser segítségével töltsse be a sót a tartályba, amíg meg nem telik.

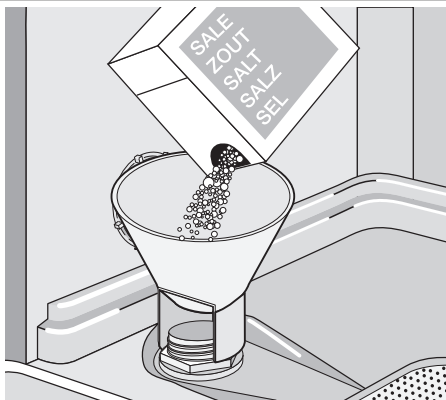

4. Csavarja vissza a kupakot, és győződjön meg róla, hogy sem a csavarmenten, sem a tömitésen nem maradtak sónyomok.
5. Az óramutatók járásával megegyező irányba csavarja vissza szorosan a kupakot ütközésig (amíg egy kattantást nem hall).

**i** Ne aggódjon, ha a só betöltésekor víz folyik ki, ez normális jelenség.

A sótartályt időnként újra fel kell tölteni. A kijelzőn egy üzenet látható, amikor a sótartály

Miközben a program folyamatban van, a kijelző nem mutatja a sófeltöltési üzenetet.

- i** A sófeltöltési üzenet a sótartály feltöltése után még néhány órán keresztül látható maradhat, ha a készülék bekapcsolva

## Az öblítőszer használata

**!** **Vigyázat** Csak mosogatógépekhez való márkás öblítőszeret használjon. Az öblítőszer-adagolóba soha ne töltsön semmilyen más anyagot (pl. mosogatógép-tisztítószeret, folyékony mosogatószeret). Ez megrongálhatja a készüléket.

- i** Az öblítőszer biztosítja az alapos öblítést, valamint a folt- és csíkmentes száradást. Az öblítőszer adagolása az utolsó öblítés alatt automatikusan történik.

1. A kioldógomb (A) megnyomásával nyissa ki a tartályt.

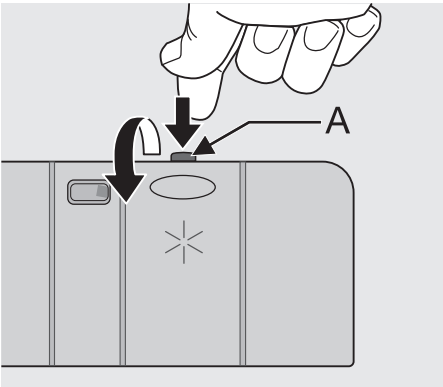

2. Töltse be az öblítőszeret a tartályba. A feltöltés maximális szintjét a "max" felirat jelzi.

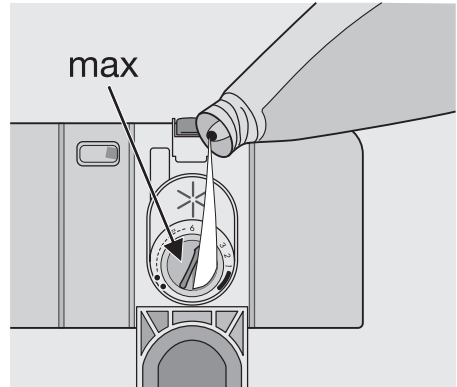

Az adagolóba körülbelül 110 ml öblítőszer fér bele, ami az adagolási beállítástól függően 16-40 mosogatóprogramhoz elegendő.

3. Minden feltöltés után győződjön meg róla, hogy a tartály fedelét visszacsukta.

- i** A betöltés során kilötyönt öblítőszeret nedvszívó törölkendővel törölje fel, hogy megakadályozza a túlzott habképződést a következő mosogatáskor.

A kapott öblítési és száradási eredményektől függően állítsa be az öblítőszer mennyiségét a 6 pozíció valamelyikébe (1. pozíció: minimális mennyiség adagolása, 6. pozíció: maximális mennyiség adagolása).

Az adagolt mennyiség gyárilag 4. pozícióba van beállítva.

Növelje az adagolást, ha az edényeken a mosogatás után vízcsepp- vagy vízkőfoltok láthatók.

Csökkentse, ha az edényeken ragadós fehér csíkok, illetve az üvegedényeken vagy a kések élén kékes filmréteg jelenik meg.

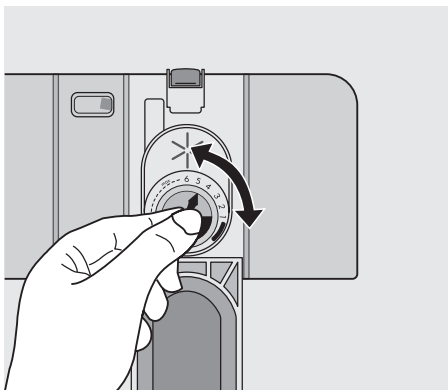

Az öblítőszer tartályt időnként újra fel kell tölteni. A kijelzőn egy üzenet látható, amikor az öblítőszer-adagoló üres.

Miközben a program folyamatban van, a kijelző nem mutatja az öblítőszer-feltöltési üzenetet.

## Napi használat

- Ellenőrizze, hogy nem szükséges-e a regeneráló sóval vagy öblítőszerrel való feltöltés.
- Pakolja be az evőeszközöket és edényeket a mosogatógépbe.
- Töltse be a mosogatószert.
- Válassza ki az evőeszközöknek és edényeknek megfelelő mosogatóprogramot.
- Indítsa el a mosogatóprogramot.

### Hasznos javaslatok és tanácsok

Szivacsok, törölkendők és bármilyen olyan egyéb tárgy, ami vizet képes magába szívni, nem moshatók a mosogatógépben.

- Az edények bepakolása előtt a következőket kell elvégeznie:
  - Minden ételmaradékot és hulladékot távolítson el.
  - Lazítsa fel a lábasokban leégett ételmaradékokat
- Az edények és az evőeszközök bepakolásakor, kérjük, vegye figyelembe a következőket:
  - Az edények és az evőeszközök nem akadályozhatják a szűrőkarok forgását.
  - Az olyan üreges tárgyakat, mint csészék, poharak, lábasok stb. a nyílásukkal lefelé tegye be a mosogatógépbe, hogy a víz ne gyűlhessen össze a tartályban vagy valamilyen mélyedésben.
  - Az edényeket és evőeszközöket nem szabad egymásba tenni vagy egymásra fektetni.
  - A poharak sérülésének elkerülése érdekében azok nem érhetnek egymáshoz.
  - A kisebb tárgyakat az evőeszköz-kosárba tegye bele.
- Előfordul, hogy a műanyag és a nem tapadós bevonatú edényeken vízcseppek maradnak; ezek az anyagok nem száradnak olyan jól, mint a porcelán- és acéltárgyak.
- A könnyebb tárgyakat (műanyag tálak stb.) a felső kosárba pakolja be, és úgy rendezze el, hogy ne mozduljanak el.

## A következő evőeszközök és edények mosogatógépben való mosogatására

### nem alkalmasak:

- Fa-, szaru-, porcelán- vagy gyöngyház nyelű tárgyak.
- Nem hőálló műanyag tárgyak.
- Régebbi evőeszközök, amelyeken nem hőálló ragasztott részek vannak.
- Kötőanyaggal préselt evőeszközök és edények.
- Őn- vagy réztárgyak.
- Ólomkristály.
- Rozsdásodásra hajlamos acéltárgyak.
- Fatányérok.
- Szintetikus szálaból készült tárgyak.

### korlátozottan alkalmasak:

- Kőcserép edényeket csak akkor mosogasson mosogatógépben, ha a gyártó külön feltünteti, hogy az mosogatógépben mosogatható.
- A zománcminták mosogatógépben való gyakori mosogatás esetén elhalványulhatnak.
- Előfordulhat, hogy az ezüst és alumínium alkatrészek mosogatáskor elszíneződnek: Az ételmaradékok, pl. a tojásfehérje, a tojássárgája és a mustár gyakran okoznak elszíneződéseket és foltokat az ezüstneműn. Ezért az ezüstneműről azonnal távolítsa el az ételmaradékokat, akkor is, ha nem mosogatja el közvetlenül használat után.

## Evőeszközök és edények bepakolása

### Az alsó kosár

Az alsó kosár serpenyők, fedők, tányérok, salátástálak, evőeszközök stb. befogadására szolgál.

A tálalóedényeket és nagyméretű fedőket a kosár szélén körben kell elrendezni, biztosítva, hogy a szórókarok szabadon elfordulhassanak.

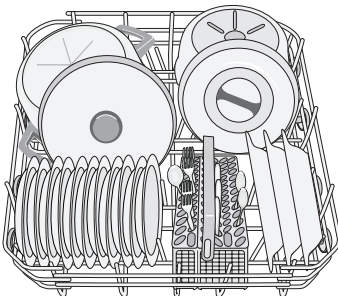
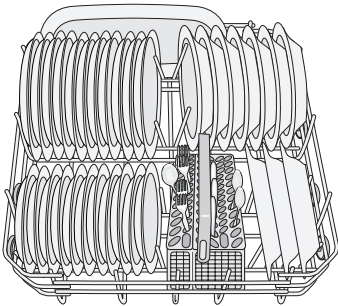

Az alsó kosárban található akasztósor lefektethető, ami lehetővé teszi lábasok, fazekak és tálak bepakolását.

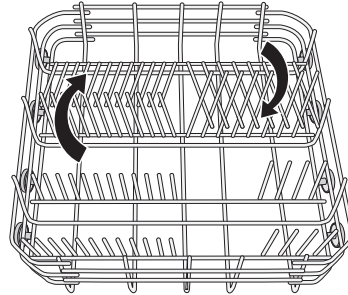

### Az evőeszköz-kosár

- ⚠ A függőleges helyzetben tárolt hosszú pengéjű kések potenciális veszélyforrást jelentenek. A hosszú és/vagy éles evőeszközöket, például szeletelőkéseket, vízszintesen kell elhelyezni a felső kosárban. Éles tárgyak, például kések bepakolásakor és kipakolásakor óvatosan járjon el.

A villákat és kanalakat a kivethető evőeszköz-kosárban kell elhelyezni nyéllel lefelé, míg a késeket nyéllel felfelé.

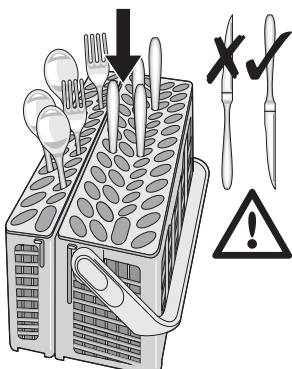

Ha az evőeszközök nyele kilóg a kosár aljából, akadályozva az alsó szűrőkar mozgását, az evőeszközöket nyellel felfelé pakolja be. A kanalakat más evőeszközökkel vegyesen pakolja be, hogy ne csússzanak egymásba. Az evőeszköz-kosár bepakolásának megkönnyítése érdekében hajtsa le az evőeszköz-kosár fogantyúját.

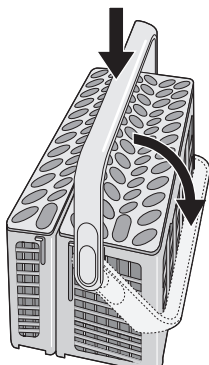

A legjobb eredmények érdekében javasoljuk, hogy használja az evőeszköZRÁCSOT. Ha az evőeszközök mérete és kiterjedése nem teszi lehetővé a rácsok használatát, azok könnyen eltávolíthatók.

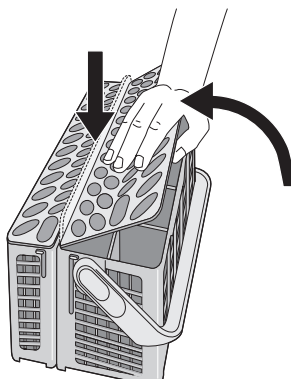

Az evőeszköz-kosár két szétválasztható részből áll, ami megkönnyíti a bepakolást. A két rész szétválasztásához csúsztassa azokat vízszintesen ellentétes irányba, és húzza részeket el egymástól.

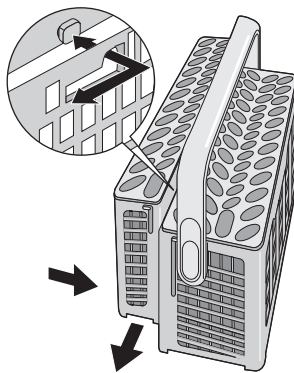

A visszaszereléshez hajtsa végre fordítva az eljárást.

### Felső kosár

A felső kosár mélytányérok, salátástálak, csészék, poharak, lábasok és fedők számára van kialakítva.

Az edényeket úgy rendezze el a rácsokon és a rácsok alatt, hogy a víz minden felületet elérhessen.



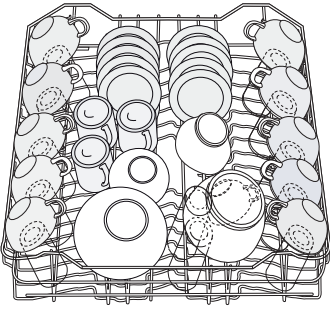

A hosszú talpú poharakat fejjel lefelé tegye bele a pohártartóba.

A magasabb darabokhoz a pohártartók felé kihajthatók.

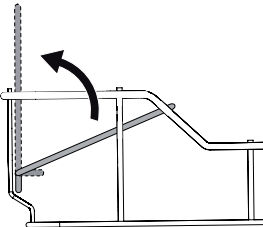
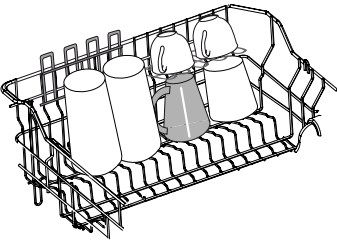

A középső tartóvillasor könnyen lehajtható a könnyebb bepakolás érdekében.

A hosszú talpú poharakhoz (azok méretének és kiterjedésének megfelelően) állítsa a pohártartót bal vagy jobb oldali helyzetbe.

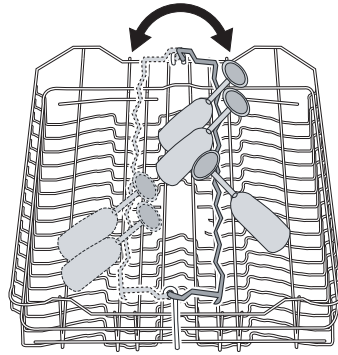

A középső tartóvillasor könnyen lehajtható a könnyebb bepakolás érdekében.

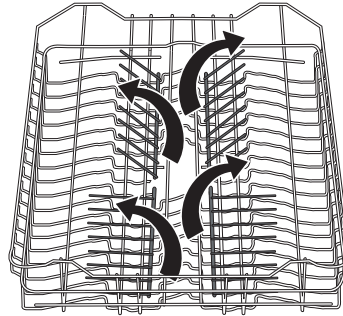

### Mini evőeszközkosár

A felső kosár egy mini evőeszközkosárral van felszerelve.

**!** **Figyelem** SOHA NE TEGYEN KÉSEKET A MINI EVŐESZKÖZKOSÁRBA. EZZEL MEGELŐZHETI A KÉSZÜLÉK KÁROSODÁSÁT.

A mini evőeszközkosarat a felső kosár elülső részére kell helyezni, a bal vagy a jobb oldalra.

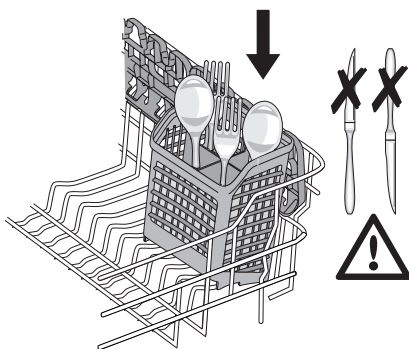

A behelyezhető evőeszközök mérete a felső kosár pozíciójától függ. Lásd a következő táblázatot.

#### Evőeszközméreték a mini evőeszközkosár-nál

A felső kosár felső pozícióban	maximum 15 cm
A felső kosár alsó pozícióban	maximum 20 cm

#### Puha tüskék

A puha tüskék megakadályozzák, hogy az üvegedények elmozduljanak a mosogatási ciklus alatt, illetve amikor a felső kosarat mozgatják.

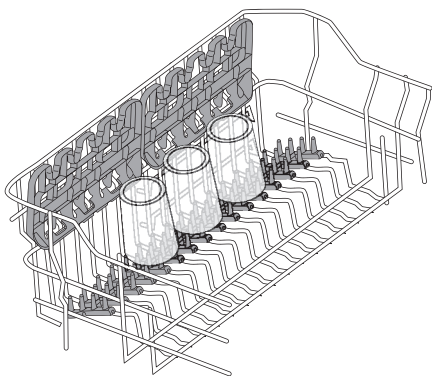

A puha tüskék helyes elhelyezését lásd az ábrákon. A még nagyobb pakolási rugalmasság érdekében ezek a kosár bal vagy jobb oldalára pozícionálhatók. Miután megfelelően elhelyezte, nyomja le őket erősen, és ellenőrizze, hogy nem moognak.

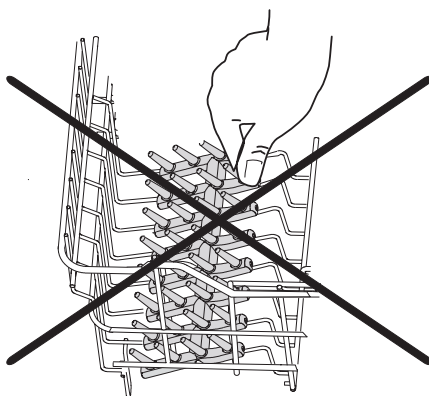
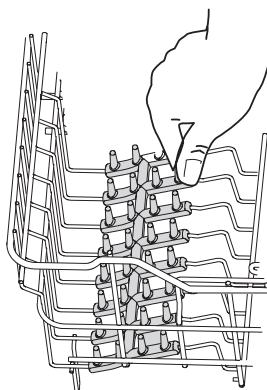

**!** **Figyelem** AZ AJTÓ BECSUKÁSA ELŐTT GYŐZŐDJÖN MEG ARRÓL, HOGY A SZŐRŐKAROK SZABADON TUDNAK FOROGNI.

#### A felső kosár magasságának beállítása

Nagyon nagyméretű tányérok mosogatásakor azok a felső kosár magasabbra helyezésével bepakolhatók az alsó kosárba.

#### Az edények maximális magassága az alsó kosárban

Felemelt felső kosárral	31 cm
Leengedett felső kosárral	27 cm

#### A felső kosár magasabbra állítása:

1. Ütközésig húzza ki a kosarat.
2. Óvatosan emelje fel mindkét oldalát, amíg a mechanika engedi, és a kosár stabilan áll.

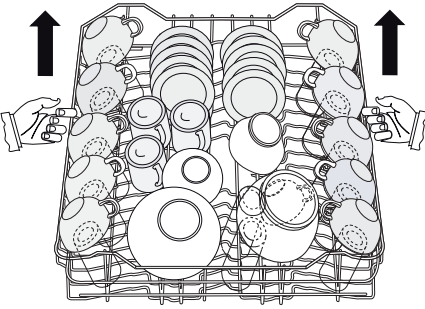

### A kosár eredeti pozícióba való leengedéséhez a következőképpen járjon el:

1. Ütközésig húzza ki a kosarat.
2. Óvatosan emelje fel mindkét oldalát, majd hagyja, hogy a mechanika lassan leereszse, miközben tartja a kosarat.

**!** **Figyelem** A kosarat mindig mindkét oldalánál fogva emelje fel illetve engedje le.

**i** Amikor a kosár a magasabb helyzetben van:

- ne tegyen csészéket a csészetartókra,
- ügyeljen arra, hogy a csészetartók le legyenek fektetve, nem pedig felhajtva.

**!** **A mosogatógép bepakolása után mindig csukja be az ajtaját, mivel a nyitott ajtó veszélyforrást képezhet.**

## Mosogatószer használata

**i** Kizárólag kifejezetten mosogatógéphez való mosogatószert használjon. Kérjük, tartsa be a gyártónak a mosogatószer csomagolásán feltüntetett adagolási és tárolási utasításait.

**☹** A megfelelőnél nem nagyobb mennyiségű mosogatószer használata csökkenti a környezetszennyezést.

### A mosogatószer betöltése

1. Nyissa fel a fedelet.

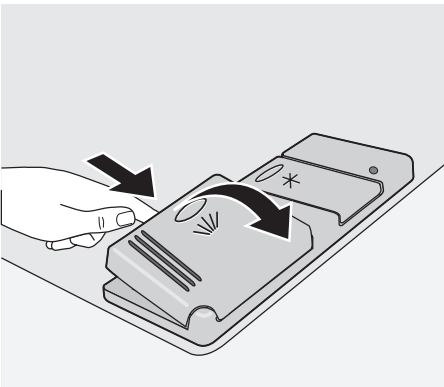

2. Töltse fel mosogatószerrel a (1) mosogatószer-tartályt. Az adagolási mennyiséget a jelölések mutatják:

20 = körülbelül 20 g mosogatószer

30 = körülbelül 30 g mosogatószer

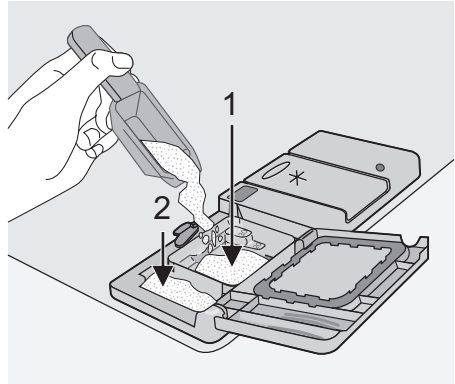

3. Minden olyan programhoz, ami előmosogatást is tartalmaz, több mosogatószert kell betölteni (5/10 g), amit az előmosogatásra szolgáló mosogatószer-tartályba kell betölteni (2).

Ez a mosogatószer az előmosogatás alatt kerül felhasználásra.

Mosogatószer-tabletták használatakor helyezze a tablettát az (1) rekeszbe

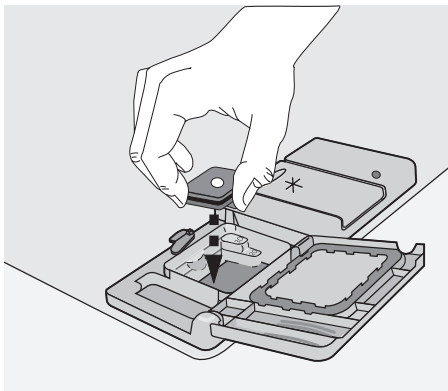

## Multitab funkció

Ez a készülék rendelkezik multitab funkcióval, ami lehetővé teszi a kombinált mosogatótabletták használatát.

Ezek a termékek kombinált tisztító, öblítő és só funkcióval rendelkeznek. Tartalmazhatnak különböző más szereket is attól függően, milyen fajta tablettákat választott ("3 az 1-ben", "4 az 1-ben", "5 az 1-ben" stb.). Ellenőrizze, hogy ezek a mosogatószerek alkalmasak-e az Önnél mért vízkeménységhez. Lásd a gyártó utasításait.

Ez a funkció a kiválasztását követően az összes következő mosogatóprogramnál is bekapcsolva marad.

A multitab funkció automatikusan leállítja az öblítőszer és a só betöltését. A sóra és az öblítőszerre vonatkozó üzenetek ki vannak iktatva.

A multitab funkció használatakor a program időtartama meghosszabbodhat.

**i** A multitab funkciót a mosogatóprogram indítása előtt kapcsolja be vagy ki. A multitab funkciót nem lehet be- vagy kapcsolni a mosogatóprogram működése közben.

4. Csukja be a fedelet és nyomja le, amíg a helyére nem kattann.

**i** A különböző gyártóktól származó mosogatószer-tabletták különböző sebességgel oldódnak fel. Ezért egyes mosogatószer-tabletták a rövid mosogatóprogramok alatt nem képesek kifejteni teljes tisztítóhatásukat. Ezért kérjük, hogy mosogatószer-tabletták használata esetén hosszú mosogatóprogramokat válasszon, hogy biztosítsa a mosogatószer-maradványok teljes eltávolítását.

**i** Ha a száradási eredmények nem kielégítőek, a következőket javasoljuk:

1. Az öblítőszer-adagolót töltsse fel öblítőszerrel.
2. Kapcsolja be az öblítőszer-adagolót.
3. Állítsa az öblítőszer adagolását 2. pozícióba.

**i** Ha úgy dönt, hogy visszatér a különálló mosogatószerek használatára, a következőket tanácsoljuk:

1. Kapcsolja ki a multitab funkciót.
2. Töltsse fel újra a só- és öblítőszer-adagolókat.
3. Állítsa a vízkeménység beállítását a legmagasabb szintre, és állítson be egy normál mosogatóprogramot edény betöltése nélkül.
4. Állítsa be a vízkeménységet a körzetében meglévő vízkeménységnek megfelelően.
5. Állítsa be az öblítőszer adagolását.

## Mosogatóprogram kiválasztása és elindítása

**Fontos** Az opciókat a mosogatóprogram indítása előtt állítsa be. Amikor egy mosogatóprogram fut, nem állítható be semmilyen funkció. Ha be kell állítania egy opció, törölje a mosogatóprogramot.

1. Ellenőrizze, hogy a kosarak megfelelően vannak-e bepakolva, és hogy a [www.markabolt.hu](http://www.markabolt.hu) rok szabadon tudnak-e forogni.

2. Ellenőrizze, hogy a nyitva van-e a vízcsap.
3. Nyomja meg a be/ki gombot.
4. Zárja be a készülék ajtaját.
5. Válassza ki a mosogatóprogramot. További részletekért lapozza fel a "Mosogatóprogramok" c. táblázatot. A megerősítéshez nyomja meg az Ok gombot.

6. Ha szükséges, helyezze át a program indítását a késleltetett indítás funkcióval.
7. Nyomja meg a Start gombot, a mosogatóprogram automatikusan elindul.
  - Ha a késleltetett indítás ki van választva, a kijelzőn megjelenik a program időtartama és a program befejezési ideje.
 Amikor a program elkezdődik, a kijelzőn a következő látható:
  - a folyamatban lévő program fázisai,
  - frissíti a program futási és befejezési idejét.

**i** Amikor megnyomja a start gombot, előfordulhat, hogy a kijelzőn a sóra és/vagy az öblítőszerre vonatkozó üzenet jelenik meg. Ez azt jelenti, hogy fel kell töltenie a só- és/vagy öblítőszer-adagolókat. A program elindításához nyomja meg az Ok gombot.

### A késleltetett indítás törlése

Nyomja meg a start gombot, kövesse a késleltetett indítás törlésére és a program menübe való visszatérésre vonatkozóan a kijelzőn látható utasításokat.

Nyomja meg a start gombot, a beállított mosogatóprogram automatikusan elindul.

**!** **Vigyázat Folyamatban lévő mosogatóprogramot KIZÁRÓLAG feltétlenül szükséges esetben szakítson meg vagy töröljön. Figyelem! Az ajtó kinyitásakor forró gőz szökhet ki. Óvatosan nyissa ki az ajtót.**

### Folyamatban lévő mosogatóprogram megszakítása

- Nyissa ki a mosogatógép ajtaját; a program ekkor leáll. Zárja be az ajtót; a program

## A mosogatógép kipakolása

- A forró edények érzékenyek az ütődésre. Éppen ezért meg kell várni, hogy az edények lehűljenek, mielőtt kipakolná a készülékből.
- Először az alsó kosarat, majd a felső kosarat ürítse ki; így a felső kosárban lévő víz nem fog rácsöpögni az alsó kosárban lévőkre.

attól a ponttól fog folytatódni, ahol megszakították.

### Folyamatban lévő mosogatóprogram törlése

Nyomja meg a start gombot, kövesse a mosogatóprogram törlésére és a beállítási módba való visszatérésre vonatkozóan a kijelzőn látható utasításokat.

Ha egy új mosogatóprogramot választ ki, ellenőrizze, hogy van-e mosogatószer a mosogatószer-adagolóban.

### A mosogatóprogram vége

- A készülék automatikusan leáll.
- A kijelzőn üzenet tájékoztatja arról, hogy a program befejeződött.

**i** Ha a sóra és/vagy az öblítőszerre vonatkozó üzenet látható a kijelzőn, lehetőség van arra, hogy elhalassza az utántöltést, és kikapcsolja a készüléket.

1. Nyissa ki a készülék ajtaját, hagyja résznyire nyitva, és várjon néhány percet, mielőtt kipakolja az edényeket. Így kicsit lehűlnek, és a száradás is jobb minőségű lesz.
2. Kapcsolja ki a készüléket.

**i** Ha az energiatakarékos funkció be volt állítva, az edények nedvesek lehetnek, amikor a program befejeződött. Javasoljuk, hogy a készülék ajtaját hagyja félig nyitva, hogy az edények természetes úton megszáradhassanak

- A mosogatógép ajtajának oldalain víz jelenhet meg, mivel a rozsdamentes acél jobban lehűlhet, mint az edények.

**i** **A mosogatóprogram befejeztével javasolt a mosogatógépet leválasztani a hálózatról és a vízcsoport elzárni.**

## Mosogatóprogramok

### Mosogatóprogramok

Program	Szennyezettség mértéke	Töltet típusa	Program leírása
Automatikus <sup>1)</sup>	Bármely	Edények, evőeszközök, lábasok és fazekak	Előmosogatás Főmosogatás max. 45°C-on vagy 70°C-on 1 vagy 2 közbenső öblítés Befejező öblítés Szárítás
70° Intenzív	Erősen szennyezett	Edények, evőeszközök, lábasok és fazekak	Előmosogatás Főmosogatás max. 70°C-on 2 közbenső öblítés Befejező öblítés Szárítás
60° Gyors <sup>2)</sup>	Mérsékelten vagy enyhén szennyezett	Edények és evőeszközök	Főmosogatás max. 60°C-on Befejező öblítés
Egy óra	Enyhén szennyezett	Edények és evőeszközök	Főmosogatás max. 55°C-on 1 közbenső öblítés Befejező öblítés
50° Gazdaságos <sup>3)</sup>	Normál szennyezettségű	Edények és evőeszközök	Előmosogatás Főmosogatás max. 50°C-on 1 közbenső öblítés Befejező öblítés Szárítás
45° Poharak	Mérsékelten vagy enyhén szennyezett	Kényes cserép- és üvegedények	Főmosogatás max. 45°C-on 1 közbenső öblítés Befejező öblítés Szárítás
Melegen Tart	Ez a program a tálalás előtt az edényeket felmelegíti, illetve a hosszabb ideig nem használt edényekről eltávolítja a port.		1 forró öblítés
Előmosogatás	Bármely	Részleges töltet (később ki lesz egészítve a nap során).	1 hideg öblítés (hogy az ételmaradványok ne tapadjanak). Ehhez a programhoz nincs szükség mosogatószerre.

1) Az Automatikus mosogatóprogram során az edényeken lévő szennyeződés mértékének meghatározása az alapján történik, hogy mennyire zavaros a víz. A program időtartama, a víz- és energiafogyasztás változhat; ez függ attól, hogy a készülék teljesen meg van-e töltve vagy csak részben, és hogy az edények enyhén vagy erősen szennyezettek-e. A víz hőmérséklete automatikusan 45°C és 70°C között kerül beállításra.

2) Ideális részlegesen megtöltött mosogatógép esetén. Ez egy tökéletes napi program, amely úgy készült, hogy megfeleljen egy 4 személyes család igényeinek, amely csak a reggeli és a vacsora edényeit és evőeszközeit kívánja betölteni.

3) Tesztprogram a bevizsgáló intézetek számára.

### Választható opciók

Program	Extra öblítés	Energiatakarékos <sup>1)</sup>
Automatikus	igen	választható, hatással van a mosogatóprogramra

Program	Extra öblítés	Energiatakarékos <sup>1)</sup>
70° Intenzív	igen	választható, hatással van a mosogatóprogramra
60° Gyors	igen	választható, nincs hatása a mosogatóprogramra
Egy óra	igen	választható, nincs hatása a mosogatóprogramra
50° Gazdaságos	igen	választható, hatással van a mosogatóprogramra
45° Poharak	igen	választható, hatással van a mosogatóprogramra
Melegen Tart	nem	választható, nincs hatása a mosogatóprogramra
Előmosogatás	nem	választható, nincs hatása a mosogatóprogramra

1) Azoknál a programoknál, ahol az opciónak hatása van, az energiamegtakarítás 10% és 25% között van.

### Fogyasztási értékek

Program	Időtartam (perc) <sup>1)</sup>	Energia (kWh)	Víz (liter)
Automatikus	-	1,1 - 1,7	12 - 23
70° Intenzív	-	1,8 - 2,0	23 - 25
60° Gyors	-	0,9	9
Egy óra	-	1,0 - 1,2	11 - 12
50° Gazdaságos	-	1,0 - 1,1	12 - 13
45° Poharak	-	0,8 - 0,9	14 - 15
Melegen Tart	-	0,8	4
Előmosogatás	-	0,1	4

1) A kijelző a program időtartamát mutatja.

**i** A fogyasztási értékek útmutatásként szolgálnak, és a víznyomástól és víz hőmérséklettől, a hálózati feszültség inga-

dozásoktól, valamint az edények mennyiségétől.

## Ápolás és tisztítás

### A szűrők tisztítása

A szűrőket időnként meg kell tisztítani. A piszkos szűrők ronthatják a mosogatás eredményességét.

**!** **Vigyázat** A szűrők tisztítása előtt a készüléket ki kell kapcsolni.

1. Nyissa ki az ajtót, vegye ki az alsó kosarat.
2. A mosogatógép szűrőrendszere egy durvaszűrőből (A), egy mikroszűrőből (B) és egy lapos szűrőből (C) áll.



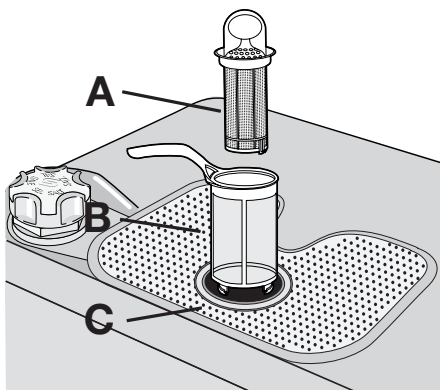

3. A mikroszűrőn lévő nyél segítségével akassza ki a szűrőrendszert. Forgassa el a nyelet az óramutató járásával ellentétes irányba 1/4 fordulattal, és vegye ki a szűrőrendszert

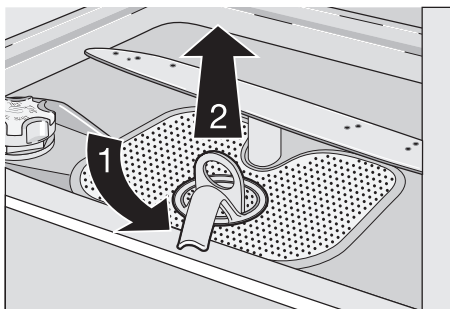

4. Fogja meg a durvaszűrőt (A) a kerek fogantyújánál fogva, és vegye ki a mikroszűrőből (B).  
5. Az összes szűrőt alaposan mossa át folyó víz alatt.  
6. Vegye ki a lapos szűrőt (C) a mosogatógép alsó részéből, és mindkét oldalát tisztítsa meg alaposan.

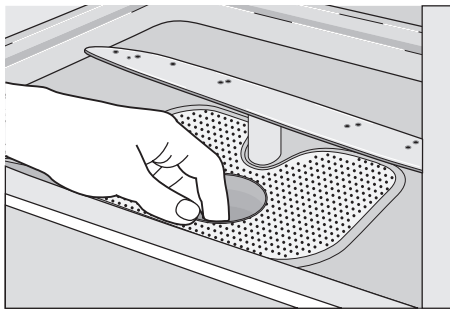

7. Tegye vissza a lapos szűrőt (C) a mosogatógép alsó részébe, és győződjön meg róla, hogy pontosan illeszkedik.  
8. A durvaszűrőt (A) tegye bele a mikroszűrőbe (B), és nyomja össze őket.  
9. A szűrőrendszert tegye vissza a helyére, és a nyélnek az óramutatók járásával megegyező irányba ütközésig történő elforgatásával rögzítse. Közben ügyeljen arra, hogy a lapos szűrő (C) ne lógjon ki a mosogatógép alsó része fölé.

**i** **SOHA NE használja a készüléket a szűrők nélkül. A szűrők nem megfelelő visszahelyezése és rögzítése lerontja a mosogató hatásfokát, és a készülék sérülését eredményezi.**

**i** **SOHA ne próbálja meg eltávolítani a szűrőkarokat.**

Ha a szűrőkarok furatai eltömődnének, a szennyeződést fogpiszkálóval távolítsa el.

### Külső tisztítás

A mosogatógép és a kezelőpanel külső felületét nedves puha ruhával törölje át. Szükség esetén csak semleges mosogatószereket használjon. Soha ne használjon súrolószert, súrolószivacsot vagy oldószert (acetont, trikloroetilént stb.).

### Belső tisztítás

Az ajtó tömítéseit, a mosogatószer- és az öblítőszer-adagolót nedves ruhával rendszeresen meg kell tisztítani.

Azt javasoljuk, hogy 3 havonta futtasson le egy erősen szennyezett edényekhez alkalmas mosogatóprogramot mosogatószer betöltésével, de edények nélkül.

### A készülék üzemben kívül helyezése

Ha hosszabb ideig nem használja a mosogatógépet:

1. Húzza ki az elektromos csatlakozódugót a konnektorból, és zárja el a vízcsapot.
2. Résznyire hagyja nyitva a készülék ajtaját, hogy megelőzze a kellemetlen szagok képződését.
3. Tisztítsa ki a készülék belsejét.

### Fagyveszély

A készüléket ne tárolja olyan helyen, ahol a hőmérséklet 0°C alá csökkenhet. Ha ez elképzelhetően, ürítse ki a készüléket, csukja



be a készülék ajtaját, csatlakoztassa le a befolyócsövet és üritse ki.

### A készülék mozgatása

Ha a mosogatógépet mozgatni kell (költözés stb.):

1. Húzza ki a csatlakozódugót a konnektorból.

2. Zárja el a vízcsapot.
3. Szerelje le a befolyó- és a kifolyócsövet.
4. A csövekkel együtt húzza ki a készüléket a helyéről.

A készüléket a szállítás alatt nem szabad túlságosan megdönteni.

## Mit tegyek, ha...

A készülék nem indul el, vagy működés közben leáll.

Bizonyos problémák csupán a karbantartás vagy ápolás elmaradásából eredhetnek, és az alábbi táblázatban ismertetett tanácsok

segítségével a szerviz hívása nélkül is megoldhatók.

Kapcsolja ki a készüléket, és végezze el az alább javasolt hibaelhárítási lépéseket.

Kijelzőüzenet és meghibásodás	Lehetséges ok és megoldás
A kijelzőn egy üzenet látható, ami tájékoztatja, hogy a készülék nem tölt be vizet.	<ul style="list-style-type: none"> <li>• A vízcsap eltömődött vagy elvízkövesedett. Tisztítsa ki a vízcsapot.</li> <li>• A vízcsap el van zárva. Nyissa ki a vízcsapot.</li> <li>• Eltömődött a befolyócső szűrője. Tisztítsa meg a szűrőt.</li> <li>• A befolyócső elfektetése nem megfelelő, meg van törve, vagy össze van nyomódva. Ellenőrizze a befolyócső csatlakozását.</li> </ul>
A kijelzőn egy üzenet látható, ami tájékoztatja, hogy a készülék nem eresztí le a vizet.	<ul style="list-style-type: none"> <li>• A szifon eltömődött. Tisztítsa ki a szifont.</li> <li>• A kifolyócső elfektetése nem megfelelő, meg van törve, vagy össze van nyomódva. Ellenőrizze a kifolyócső csatlakozását.</li> </ul>
A kijelzőn egy üzenet látható, ami tájékoztatja, hogy az elárasztásvédelem aktiválódott-	<ul style="list-style-type: none"> <li>• Zárja el a vízcsapot, és forduljon a helyi szervizközpontoz.</li> </ul>
Meghibásodás	Lehetséges ok és megoldás
A program nem indul el	<ul style="list-style-type: none"> <li>• A készülék ajtaja nincs megfelelően csukva. A kijelzőn egy üzenet látható, ami tájékoztatja, hogy az ajtó nyitva van. Zárja be az ajtót.</li> <li>• A csatlakozódugó nincs bedugva. Dugja be a csatlakozódugót</li> <li>• A biztosíték kiégett az otthoni biztosítéktáblán. Cserélje ki a biztosítékot.</li> <li>• Késleltetett indítás van beállítva. Ha az edényeket azonnal el kell mosogatni, törölje a késleltetett indítást.</li> </ul>

Miután ezeket az ellenőrzéseket végrehajtott, kapcsolja be a készüléket.

A program attól a ponttól fog folytatódni, ahol megszakadt.

Ha az üzenet vagy a rendellenesség ismét megjelenik, forduljon a szervizhez.

A táblázatban nem ismertetett egyéb üzenetek megjelenése esetén, kérjük, forduljon a helyi szervizközpontoz.

Forduljon a helyi szervizközpontoz, megadva a mosogatógép modelljét (Mod.), termék-számát (PNC) és sorozatszámát (S.N.). Ezek az információk a mosogatógép ajtajának oldalán lévő adattáblán található.

Annak érdekében, hogy ezek a számok mindig kéznél legyenek, azt javasoljuk, hogy írja fel őket:

Mod. : .....  
 PNC: .....  
 S.N. : .....

### A mosogatás eredménye nem kielégítő

<b>Az edények nem tiszták</b>	<ul style="list-style-type: none"> <li>Nem megfelelő programot választott ki.</li> <li>Az edényeket úgy rendezte el, hogy a víz nem képes elérni minden felületet. A kosarat nem szabad túlpakolni.</li> <li>A szórókarok nem forognak szabadon az edények helytelen elrendezése miatt.</li> <li>A mosogatógép alsó részében lévő szűrők piszkosak, vagy nincsenek a helyükön.</li> <li>Túl kevés mosogatószert töltött be, vagy egyáltalán nem töltött be mosogatószert.</li> <li>Ha az edényeken vízkőlerakódások láthatók; a sótartály üres, vagy a vízlágyítót nem a megfelelő szintre állította be.</li> <li>A kifolyócső csatlakoztatása nem megfelelő.</li> <li>A sótartály kupakja nincs megfelelően visszazárva.</li> </ul>
<b>Az edények nedvesek és homályosak</b>	<ul style="list-style-type: none"> <li>Nem használt öblítőszer.</li> <li>Az öblítőszer-adagoló üres.</li> </ul>
<b>A poharakon és az edényeken csíkok, tejfehér foltok vagy kékes bevonat látható</b>	<ul style="list-style-type: none"> <li>Csökkentse az adagolt öblítőszer mennyiségét.</li> </ul>
<b>Vízcseppek száradtak rá a poharakra és az edényekre</b>	<ul style="list-style-type: none"> <li>Növelje az adagolt öblítőszer mennyiségét.</li> <li>Lehet, hogy a mosogatószer az oka. Forduljon a mosogatószer gyártójának ügyfélszolgálatához.</li> </ul>

Ha a probléma ezen ellenőrzések után is fennáll, forduljon a lakhelye szerinti szervizközponthoz.

## Műszaki adatok

Gyártó védjegye	ELECTROLUX
Forgalmazó	Electrolux Lehel Kft. Háztartási Készülékek, 1142 Budapest, Erzsébet kir.-né út 87.
Típusazonosító	ESI 68860
Energiahatékonysági osztály (skála A-tól G-ig, ahol A - hatékonyabb; G - kevésbé hatékony)	A
A szabvány ciklus gyártó általi megnevezése, amelyre a címkén és az adatlapon található információ vonatkozik	50° Gazdaságos
Energiafelhasználás a szabvány ciklust alapul véve (a tényleges energiafelhasználás függ a készülék használatának a módjától) (kWh)	1,05
Tisztítási hatékonyság (skála A-tól G-ig, ahol A - magasabb; G - alacsonyabb)	A <a href="http://www.markabolt.hu/">http://www.markabolt.hu/</a>

Szárítási hatékonyság (skála A-tól G-ig, ahol A - magasabb: G - alacsonyabb)	A
A mosogatógép befogadó képessége szabványos teríték esetén	12 személyes
Vízfelhasználás a szabvány ciklus alapján (liter)	12
Szabvány ciklus programideje (perc)	160
Átlagos becsült évi energia- és vízfelhasználás 220 ciklusra kifejezve (kWh / liter)	231/2640
Szabvány ciklus alatti zajszint Db(A)	43
Méret Szélesség (cm)	59,6
Magasság munkafelülettel (cm)	81,8 - 89.8
Max. mélység (cm)	57,5
Összteljesítmény (W)	2200
Hálózati víznyomás Minimum (bar) - Maximum (bar)	0,5 8

## Üzembe helyezés

**⚠ Vigyázat A készülék elektromos és/vagy vízvezetékre való csatlakoztatásához szükséges munkákat kizárólag megfelelő képesítéssel rendelkező villanyszerelő és/vagy vízvezeték-szerelő végezheti el.**

A készülék felállítása előtt távolítsa el minden csomagolóanyagot.

A mosogatógépet lehetőség szerint vízvezeték-csatlakozó csap és lefolyó közelében helyezze el.

A mosogatógépet úgy tervezték, hogy az konyhapult vagy a munkafelület alá beépíthető.

**Figyelem!** Gondosan kövesse a mosogatógép beépítésére és a bútorlap felszerelésére szolgáló mellékelt sablonon található utasításokat.

Nincs szükség további nyílásokra a mosogatógép szellőzése érdekében, csupán annyi nyílás szükséges, amelyen a befolyócső és a kifolyócső, valamint a hálózati tápkábel áthalad.

A készülék állítható lábakkal van felszerelve, ami lehetővé teszi a magasság beállítását.

Minden olyan műveletnél, aminek során hozzá lehet férni a belső alkatrészekhez, a mosogatógépet le kell választani a hálózatról. A készülék betolásakor ellenőrizze, hogy a befolyócső, a kifolyócső és a hálózati tápkábel ne legyen megtörve vagy összenyomva.

### Rögzítés a szomszédos egységekhez

A mosogatógépet rögzíteni kell a feldőlés ellen.

Ezért ügyeljen arra, hogy a pult, amely alá a készüléket beszerelik, megfelelően hozzá legyen kapcsolva egy rögzített szerkezethez (szomszédos konyhaszekrényelem, fal).

### Vízszintbe állítás

A megfelelő vízszintbe állítás alapvető feltétele az ajtó megfelelő záródásának és tömítésének.

Ha a készülék pontosan vízszintbe van állítva, az ajtó nem ütökzik a készülék egyik oldalához sem.

Ha az ajtó nem záródik megfelelően, az állítható lábak ki- illetve becsavarásával állítsa vízszintbe a készüléket.

## Vízhálózatra csatlakoztatás

### Csatlakozás a vízellátásra

A készülék a melegvíz-vezetékhez (max. 60°) és hidegvíz-vezetékhez egyaránt csatlakoztatható.

Amennyiben melegvíz-vezetékhez csatlakoztatja, jelentősen csökkentheti az energiafogyasztást. Ez azonban attól függ, hogyan történik a meleg víz előállítása. (Javasoljuk az alternatív energiaforrásokat, amelyek inkább környezetbarátak, mint pl. a napelemes panelek és a szélenergia.)

Ha a vízcsatlakoztatást saját maga végzi el, a készülék befolyócsővére szerelt feszítőanya egy 3/4"-os csőmenetes kifolyócsőhöz vagy egy olyan gyorskapcsolású csőkötéshez csatlakoztatható, mint például a Pressblock.

A víznyomásnak a "Műszaki adatok" című részben ismertetett határokon belül kell lennie. A helyi víznyomásra vonatkozóan a helyi vízművektől kérhet tájékoztatást.

A befolyócső nem törhet meg és nem nyomódhat vagy tekeredhet össze a csatlakoztatás közben.

A készülék befolyó- és kifolyócsöve a beszerelési igényektől függően az ellenanya segítségével balra vagy jobbra is elforgatható. **Az ellenanyát megfelelően kell rögzíteni a vízszivárgás megelőzése érdekében.**

Ha a készüléket új vízvezetékre vagy olyan vízvezetékre csatlakoztatja, ami hosszabb ideig használaton kívül volt, a befolyócső csatlakoztatása előtt néhány percig folyassa ki a vizet.

- i** NE használjon a csatlakoztatáshoz olyan csöveket, amelyeket korábban egy régi készülékhez használtak.
- i** Ez a készülék olyan biztonsági rendszerrel rendelkezik, ami megakadályozza, hogy a készülékben használt víz visszafolyhasson az ivóvíz-rendszerbe. A készülék megfelel a vonatkozó vízvezeték-szerelési előírásoknak.

### Befolyócső biztonsági szeleppel

A készülék felállítása előtt távolítsa el minden csomagolóanyagot.

A mosogatógépet lehetőség szerint vízvezeték-csatlakozó csap és lefolyó közelében helyezze el.

- A biztonsági szelep elektromos vezetéke a duplafalú befolyócsőben van. A befolyócsövet vagy a biztonsági szelepet ne merítse víz alá.
- Ha a befolyócső vagy a biztonsági szelep megsérült, azonnal húzza ki a csatlakozódugót a konnektorból.
- A biztonsági szelepet is tartalmazó befolyócső cseréjét kizárólag helyi szervizközpont végezheti el.

**! Vigyázat** Veszélyes feszültség

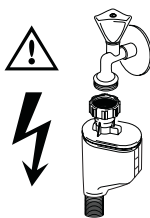

### Rögzítés a szomszédos egységekhez

A mosogatógépet rögzíteni kell a feldőlés ellen.

1. A mosogatótálca szifoncsatlakozójához, a munkafelület alsó felületéhez rögzítve. Ez megakadályozza, hogy a szennyvíz a mosogatótálcaból befolyjon a készülékbe.
2. Egy szellőzőlyukkal ellátott, legalább 4 cm belső átmérőjű állócsőre.

Ezért ügyeljen arra, hogy a pult, amely alá a készüléket beszerelik, megfelelően hozzá legyen kapcsolva egy rögzített szerkezethez (szomszédos konyhaszekrényelem, fal).

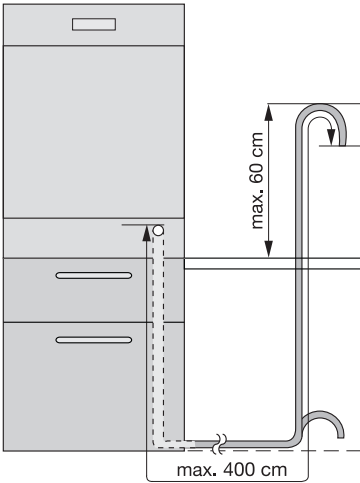

A kifolyócső a mosogatógép jobb vagy bal oldala felé is nézhet.

Ellenőrizze, hogy a kifolyócső ne legyen megtörve vagy összenyomva, mivel ez megakadályozhatja vagy lelassíthatja a víz leeresztését a készülékből.

A mosogatótálca dugóját nem szabad bedugni, miközben a készülék leereszti a vizet, mivel ezáltal a víz visszakerülhet a készülékbe.

A kifolyócső teljes hossza, beleértve bármilyen esetleges hosszabbítást, nem lehet 4 méternél hosszabb. A hosszabbító cső belső átmérője nem lehet kisebb a készülékhez adott cső átmérőjénél.

Hasonlóképpen a lefolyócsőre való csatlakoztatáshoz használt szerelvények belső átmérője sem lehet kisebb a készülékhez adott cső átmérőjénél.

Amikor a kifolyócsövet egy mosogató alatti szifonhoz csatlakoztatja, **az egész műanyag membránt (A) el kell távolítani.** A membrán teljes mértékű eltávolításának elmulasztása azt eredményezi, hogy a hosszabb-rövidebb időszak alatt felhalmozódó ételdarabkák eltömítik a mosogatógép kifolyócsővének szifonját

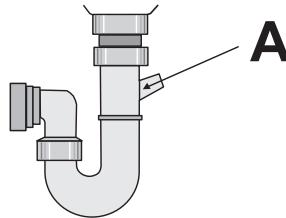

**i** Készülékeink olyan biztonsági szerkezettel vannak ellátva, ami megakadályozza a szennyezett víz visszafolyását a készülékbe. Ha a mosogató szifonjában visszacsapószelep van beépítve, az akadályozhatja a mosogatógép megfelelő leürítését. Ezért azt javasoljuk, hogy távolítsa el ezt a visszacsapó szelepet.

**i** A vízszivárgás elkerülése érdekében az üzembe helyezés után győződjön meg arról, hogy a vízcsatlakoztatások szorosan meg vannak húzva.

## Elektromos csatlakoztatás



**Vigyázat** Amikor nem használja tovább a készüléket:

**A készülék első alkalommal történő használata előtt ellenőrizze, hogy az adattáblán feltüntetett feszültségértékek és áramtípus megegyezik a készülék üzembe helyezési helyén lévő hálózatával. A biztosítékok adatait szintén az adattábla tartalmazza**

**A csatlakozódugót mindig megfelelően felszerelt érintésbiztos konnektorba csatlakoztassa.**

**Elosztókat és hosszabbítókat tilos használni. Ez a túlmelegedés miatt tűzveszélyes lehet.**

**Szükség esetén cserélje ki az otthoni hálózati csatlakozóaljzatot. Ha a hálózati tápkábelt ki kell cserélni, forduljon a helyi szervizközponthoz. A csatlakozódugónak a készülék beépítése után is hozzáférhetőnek kell lennie.**

**Soha ne húzza ki a csatlakozódugót a kábelnél fogva. Mindig a dugaszt húzza.**

**A gyártó semmilyen felelősséget nem vállal a fenti biztonsági óvintézkedések betartásának elmulasztásáért.**

## Környezetvédelmi tudnivalók

---

A terméken vagy a csomagoláson található  szimbólum azt jelzi, hogy a termék nem kezelhető háztartási hulladékként. Ehelyett a terméket el kell szállítani az elektromos és elektronikai készülékek újrahasznosítására szakosodott megfelelő begyűjtő helyre. Azzal, hogy gondoskodik ezen termék helyes hulladékba helyezéséről, segít megelőzni azokat, a környezetre és az emberi egészségre gyakorolt potenciális kedvezőtlen következményeket, amelyeket ellenkező esetben a termék nem megfelelő hulladékkezelése okozhatna. Ha részletesebb tájékoztatásra van szüksége a termék újrahasznosítására vonatkozóan, kérjük, lépjen kapcsolatba a helyi önkormányzattal, a háztartási hulladékok kezelését végző szolgálattal vagy azzal a bolttal, ahol a terméket vásárolta.

### Csomagolóanyag

A csomagolóanyagok környezetbarátak és újrahasznosíthatóak. A műanyag alkatrészeken jelölések szerepelnek, pl. >PE<, >PS< stb. A csomagolóanyagokat kérjük a közönségi szelektív hulladékgyűjtés megfelelő tartályába bedobni.

### Vigyázat

- Húzza ki a csatlakozódugót az aljzattól.
- Vágja el a hálózati tápkábelt, és helyezze a hulladékba.
- Helyezze hulladékba az ajtózárat. Ez megakadályozza, hogy a gyermekek bezárják magukat a készülékbe, veszélyeztetve saját életüket.

# Electrolux. Thinking of you.

Обменяйтесь с нами своими мыслями на  
www.electrolux.com

## Содержание

Сведения по технике безопасности		Использование моющих средств	65
	51	Функция Multitab	66
Описание изделия	53	Выбор и запуск программы мойки	67
Панель управления	54	Разгрузка посудомоечной машины	
Таблица "Меню дополнительных функций"	55	Программы мойки	68
Первое использование	57	Уход и чистка	69
Настройка устройства для смягчения воды	57	Если машина не работает...	72
Использование соли для посудомоечных машин	58	Технические данные	74
Использование ополаскивателя	59	Установка	74
Ежедневное использование	60	Подключение к водопроводу	75
Загрузка столовых приборов и посуды	61	Подключение к электросети	76
		Охрана окружающей среды	77



Право на изменения сохраняется



## Сведения по технике безопасности



Для обеспечения Вашей безопасности и правильной эксплуатации машины, перед ее установкой и первым использованием внимательно прочтите данное руководство, не пропуская рекомендации и предупреждения. Чтобы избежать нежелательных ошибок и несчастных случаев, важно, чтобы все, кто пользуется данной машиной, были ознакомлены с ее работой и правилами техники безопасности. В случае продажи машины или передачи ее в пользование другому лицу передайте вместе с ней и данное руководство, чтобы новый пользователь машины получил соответствующую информацию о правильной эксплуатации машины и правилах техники безопасности.

- Не заливайте в посудомоечную машину никаких растворителей. Это может привести к взрыву.
- Ножи и прочие предметы с заостренными концами должны укладываться либо в корзинку для столовых приборов острыми концами вниз, либо горизонтально в верхнюю корзину.
- Применяйте только средства (моющее средство, соль и ополаскиватель), предназначенные для использования в посудомоечных машинах.
- Не рекомендуется открывать дверцу посудомоечной машины, когда она работает, т.к. при этом из нее может вырваться горячий пар.
- Не извлекайте посуду из посудомоечной машины до окончания цикла мойки.
- Закончив мойку, отключите машину от электросети и закройте кран подачи воды.

## Правильная эксплуатация

- Данная посудомоечная машина предназначена только для мытья посуды и столовых приборов, пригодных для машинной мойки.

- Техобслуживание этого изделия должен выполнять только квалифицированный специалист сервисной службы; при этом должны использоваться только оригинальные запасные части.
- Ни при каких обстоятельствах не пытайтесь отремонтировать машину самостоятельно. Выполненный неквалифицированными лицами ремонт может повлечь за собой травму или серьезное повреждение машины. Обращайтесь в местный авторизованный сервисный центр. Всегда требуйте использования оригинальных запчастей.
- Держите все упаковочные материалы вне досягаемости детей. Существует риск смерти от удушья.
- Держите все моющие средства в безопасном и недоступном для детей месте.
- Не подпускайте детей к посудомоечной машине, когда ее дверца открыта.

### Установка

### Общие правила техники безопасности

- Лица (включая детей) с нарушенными физическими сенсорными или умственными способностями или с недостатком опыта или знаний не должны пользоваться данным прибором. Они должны находиться под присмотром или получать инструкции от лица, ответственного за их безопасность.
- Моющие средства, применяемые в посудомоечных машинах, могут вызвать химические ожоги глаз, рта и глотки. Они могут быть опасными для жизни! Следуйте инструкциям по технике безопасности производителя моющего средства.
- Вода из посудомоечной машины не предназначена для питья. В Вашей машине могут находиться остатки моющего средства.
- В любое время, когда в машину не укладывается или не вынимается посуда, дверца посудомоечной машины должна быть закрыта. Таким образом, будет исключена вероятность того, что кто-нибудь зацепится за открытую дверцу и получит травму.
- Не садитесь и не вставайте на открытую дверцу.
- По соображениям безопасности не пытайтесь менять технические характеристики или конструкцию этого изделия.
- Ни в коем случае не пользуйтесь посудомоечной машиной, если повреждены электрический кабель или шланги для воды; или если панель управления, рабочая поверхность или цоколь настолько повреждены, что внутренняя часть машины стала недоступной. Во избежание риска несчастного случая обратитесь в местный авторизованный сервисный центр.
- Ни в коем случае не допускается сверление отверстий в боковых стенках машины - этим можно повредить гидравлику или электропроводку.



**ВНИМАНИЕ!** При подключении к электросети и водопроводу внимательно выполняйте указания, изложенные в соответствующих разделах руководства.

### Безопасность детей

- Данное изделие предназначено для эксплуатации взрослыми людьми. Следите за тем, чтобы маленькие дети не играли с прибором.



## Описание изделия

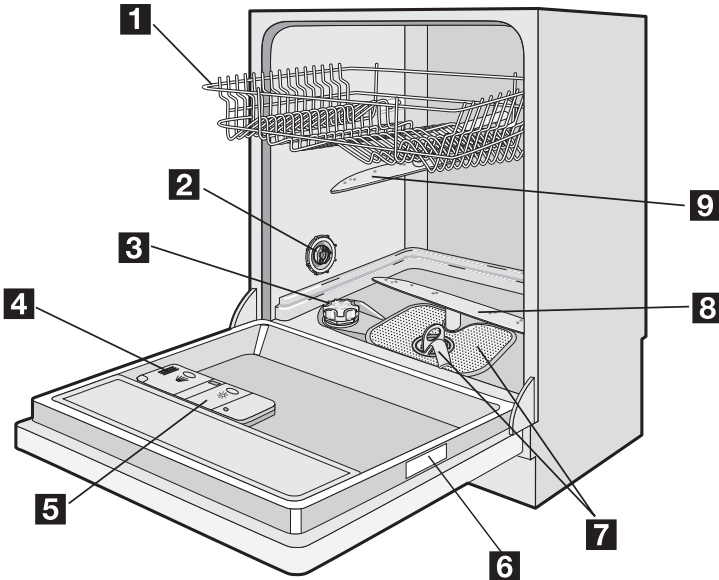

- 1** Верхняя корзина
- 2** Переключатель жесткости воды
- 3** Емкость для соли
- 4** Дозатор моющего средства
- 5** Дозатор ополаскивателя
- 6** Табличка с техническими данными
- 7** Фильтры
- 8** Нижний разбрызгиватель
- 9** Верхний разбрызгиватель

### Лампочка внутреннего освещения

В данной посудомоечной машине имеется внутреннее освещение, которое включается при открывании и выключается при закрывании дверцы.

**!** **ВНИМАНИЕ!** Светодиодное излучение в видимой части спектра: не смотрите пристально на световой пучок.

Внутреннее освещение посудомоечной машины обеспечивается светодиодной лампой КЛАССА 2, соответствующей нормативам IEC 60825-1: 1993 + A1:1997 + A2:2001.

Длина волны излучаемого света: 450 нм  
Максимальная излучаемая мощность: 548 мкВ

**i** При необходимости замены лампочки обращайтесь в авторизованный сервисный центр.

## Панель управления

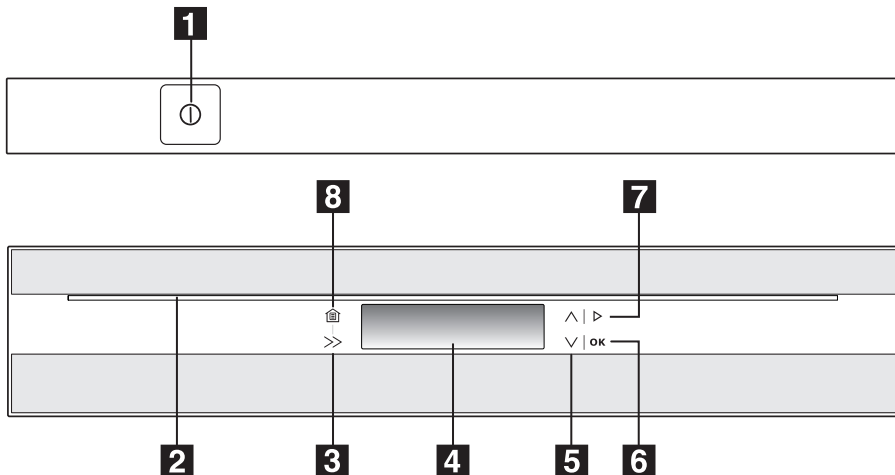

**i** Кнопки на панели управления срабатывают при касании их пальцем (кроме кнопки "Вкл/Выкл"). Такие кнопки,

чтобы они сработали, нужно лишь слегка нажать.

- 1** Кнопка "Вкл/Выкл"
- 2** Световая полоска
- 3** Кнопка прокрутки дисплея
- 4** Дисплей
- 5** Кнопки прокрутки
- 6** Кнопка ОК (OK)
- 7** Кнопка "Пуск"
- 8** Кнопка с символом домика

**i** Сообщения на дисплее и звуковые сигналы управлять с машиной и выбирать программы мойки и дополнительные функции. Выполняйте показываемые на дисплее указания.

### Световая полоска

- При включении электроприбора загорается световая полоска.
- При выключении электроприбора световая полоска гаснет.

### Первое включение - установка языка и времени

1. Нажмите кнопку "Вкл/Выкл".
2. На дисплее появится сообщение на языке, установленном по умолчанию.
3. Чтобы установить язык по умолчанию, нажмите кнопку ОК.

4. Для установки другого языка нажмите одну из кнопок прокрутки, пока он не появится на дисплее.

– Для подтверждения нажмите кнопку ОК.

5. На дисплее появится сообщение для установки времени. Следуйте указаниям на дисплее, чтобы установить правильное время, затем нажмите кнопку ОК для подтверждения.

После установки времени на дисплее появятся три области:

- область меню программ (A),
- область задержки пуска (B),
- область меню дополнительных функций (C).



- Для выбора той или иной области воспользуйтесь кнопками прокрутки дисплея. Выбранная область будет выделена рамкой.
- Нажмите одну из кнопок прокрутки, чтобы появилось доступное меню.
- В верхней части области высветится заданное время задержки.
- В нижней части области будет обновлено время окончания программы.
- Нажмите кнопку ОК для подтверждения или подождите несколько секунд, чтобы сохранить настройку.

### Область программ

- Нажимая одну из кнопок прокрутки, выберите данную область. Область дисплея расширится, и на ней появится список имеющихся программ мойки с их продолжительностью.
- Нажимая одну из двух кнопок выбора программ, выберите программу мойки.
- Для подтверждения нажмите кнопку ОК.

Дисплей снова окажется разделенным на три области.

В меню программ появится заданная программа и ее продолжительность.

В области времени дисплея отображается приблизительное время окончания программы (текущее время + продолжительность программы).

### Область задержки пуска

Позволяет задать задержку пуска программы сроком до 19 часов.

- Нажимая одну из кнопок прокрутки, выберите данную область.
- Нажмите одну из кнопок прокрутки вверх/вниз для изменения времени окончания программы.

### Область дополнительных функций















Нажимая одну из кнопок прокрутки, выберите данную область.







- Нажмите одну из кнопок прокрутки для просмотра списка дополнительных функций (выбранная в данный момент функция будет выделена).
- Нажмите кнопку ОК, чтобы войти в подменю.
- Нажимая одну из кнопок прокрутки, установите дополнительную функцию.
- Для выхода из меню дополнительных функций нажмите кнопку с символом домика.
- Если дополнительной функции назначен определенный символ, он после задания такой дополнительной функции появится в области меню дополнительных функций.

Подробнее дополнительные функции описаны в таблице "Меню дополнительных функций".

## Таблица "Меню дополнительных функций"

Меню дополнительных функций	Подменю	Описание дополнительных функций
Руководство 	Обзор программ 	Предоставляет информацию о программах мойки.
	Обзор опций 	Предоставляет информацию о том, как и когда пользоваться дополнительными функциями.

Меню дополнительных функций	Подменю		Описание дополнительных функций
	Деморежим	 Вкл  Выкл	<p>Представляет собой короткую демонстрацию по использованию органов управления машиной.</p> <p>Заводская настройка: выключено</p> <ul style="list-style-type: none"> <li>Для включения нажмите кнопку Деморежим. На дисплее появятся три области, а в верхнем левом углу - сообщение DEMO.</li> <li>С помощью кнопок прокрутки можно сделать требуемые настройки и симметризовать запуск программы мойки.</li> <li>Для возврата к нормальным условиям работы прибора следует выключить Деморежим.</li> </ul>
	Назад 		Для возврата в меню дополнительных функций нажмите кнопку ОК.
Экономия энергии	 Вкл  Выкл		<p>Выбор соответствующей функции обеспечивает уменьшение температуры на этапе сушки. Сберегается от 10 % до 25 % электроэнергии.</p> <p>Эту функцию можно задавать для любой программы мойки. Отображается соответствующий символ.</p> <p>Данная функция не действует с некоторыми программами. Подробнее описано в таблице "Программы мойки".</p> <p>По окончании программы посуда может оставаться влажной. Рекомендуется приоткрыть дверцу и оставить ее в таком положении, чтобы посуда могла высохнуть естественным образом.</p>
Доп.полоск.	 Вкл  Выкл		<p>Эта функция добавляет в программу мойки еще одно полоскание.</p> <p>Эту функцию можно задавать для любой программы мойки.</p> <p>См. раздел "Программы мойки".</p>
Multitab	 Вкл  Выкл		Устанавливает машину в режим использования комбинированных таблеток моющего средства. См. раздел "Функция Multitab".
Параметры 	Русский Язык 		Позволяет Вам выводить сообщения на дисплей на нужном языке.
	Громкость	 Вкл  Выкл	Позволяет регулировать громкость звуковых сигналов (с уровнем от 0 до 5). Уровень 0 означает, что звуковые сигналы отключены.
	Время 		Позволяет установить время.
	Яркость 	<a href="http://www.marka.by">http://www.marka.by</a>	<p>Позволяет увеличивать или уменьшать яркость дисплея. Можно задать 10 различных уровней.</p> <p>Заводская настройка: уровень 10</p>

Меню дополнительных функций	Подменю	Описание дополнительных функций	
	Контрастность 	Позволяет увеличивать или уменьшать контрастность дисплея. Доступны 10 уровней. Заводская настройка: уровень 6	
	Сброс настроек 	Сбрасывает настройку на заводскую.	
	Жесткость воды 	Позволяет Вам выполнить электронную настройку устройства смягчения воды.	
	Ополаскиватель 	Вкл Выкл	Для выключения/включения дозатора ополаскивателя; только когда включена функция Multitab.
	Блокировка кнопок 	Вкл Выкл	Позволяет заблокировать кнопки управления машиной во избежание их случайного/неверного нажатия. Через 15 секунд после последнего нажатия все кнопки блокируются. Эту функцию можно временно отключить. Если нажать и не отпустить любую кнопку, на дисплее появляется сообщение, информирующее Вас по ходу операции. Через 15 секунд эта функция будет снова включена. Чтобы выключить функцию блокировки кнопок, войдите в меню дополнительных функций и измените соответствующую настройку.
	Назад 		Для возврата в меню дополнительных функций нажмите кнопку ОК.

## Первое использование

Перед первым использованием посудомоечной машины:

- Проверьте, подключена ли машина к электросети и водопроводу в соответствии с инструкциями по установке
- Снимите всю упаковку с внутренних частей машины
- Установите уровень жесткости воды
- Залейте в емкость для соли 1 литр воды, а затем засыпьте в нее специальную соль для посудомоечных машин

• Заправьте дозатор ополаскивателя

**i** Если Вы хотите использовать таблетки таких комбинированных моющих средств, как: "3 в 1", "4 в 1", "5 в 1" и т.п. - установите на машине функцию Multitab (см. раздел "Функция Multitab").

## Настройка устройства для смягчения воды

В посудомоечной машине имеется устройство для удаления из водопроводной воды минеральных веществ и солей,

оказывающих вредное влияние на работу машины.

<http://www.markabolt.hu/>

Чем больше в воде содержится таких минеральных веществ и солей, тем выше жесткость воды. Жесткость воды измеряется в соответствующих единицах: немецких градусах (°dH), французских градусах (°TH) и ммоль/л (миллимолях на литр - международных единицах жесткости воды).

Устройство для смягчения воды необходимо настроить в соответствии с уровнем жесткости воды, используемой в Вашей местности. Информацию о жесткости воды в вашем районе проживания можно получить в местной службе водоснабжения.

**i** Устройство для смягчения воды следует настроить двумя способами: вручную - с помощью переключателя жесткости воды, и электронным путем.

### Настройка вручную

**i** На заводе устройство для смягчения воды посудомоечной машины устанавливается в положение 2.

1. Откройте дверцу машины.
2. Выньте из машины нижнюю корзину.

3. Переведите переключатель жесткости воды в положение 1 или 2 (см. таблицу).
4. Установите на место нижнюю корзину.

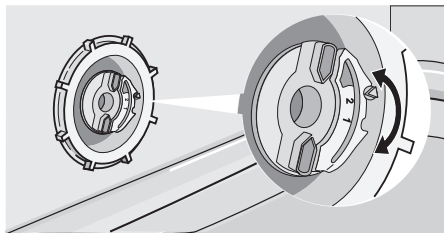

### Настройка электронным путем

На заводе устройство для смягчения воды посудомоечной машины устанавливается на уровень 5.

Войдите в: Меню дополнительных функций - Параметры - Жесткость воды.

С помощью кнопок прокрутки настройте устройство для смягчения воды, установив его уровень в соответствии с жесткостью воды в Вашем районе. См. таблицу.

Жесткость воды			Настройка устройства для смягчения воды		Использование соли
°dH (градусы жесткости воды)	°TH (градусы жесткости воды)	ммоль/л	вручную	электронным путем	
51 - 70	91 - 125	9,1 - 12,5	2	уровень 10	да
43 - 50	76 - 90	7,6 - 9,0	2	уровень 9	да
37 - 42	65 - 75	6,5 - 7,5	2	уровень 8	да
29 - 36	51 - 64	5,1 - 6,4	2	уровень 7	да
23 - 28	40 - 50	4,0 - 5,0	2	уровень 6	да
19 - 22	33 - 39	3,3 - 3,9	2	уровень 5	да
15 - 18	26 - 32	2,6 - 3,2	1	уровень 4	да
11 - 14	19 - 25	1,9 - 2,5	1	уровень 3	да
4 - 10	7 - 18	0,7 - 1,8	1	уровень 2	да
< 4	< 7	< 0,7	1	уровень 1	нет

## Использование соли для посудомоечных машин

### **!** ВНИМАНИЕ!

Используйте только соль, специально предназначенную для посудомоечных машин. <http://www.markabolt.hu>

Использование соли другого типа, не предназначенной для посудомоечных машин, например, столовой соли, приведет к выходу из строя устрой-

ства для смягчения воды. Вносите соль только непосредственно перед проведением полных циклов программ мойки. В этом случае просыпавшиеся крупинцы соли или пролившаяся соленая вода не будут оставаться на дне машины настолько долго, чтобы вызвать коррозию.

#### Порядок внесения соли:

1. Откройте дверцу, извлеките нижнюю корзину и отвинтите колпачок емкости для соли, вращая его против часовой стрелки.
2. Залейте в емкость 1 литр воды в контейнер **(это необходимо сделать только перед первым внесением соли)**.
3. С помощью воронки, поставляемой в комплекте с машиной, доверху засыпьте соль в емкость.

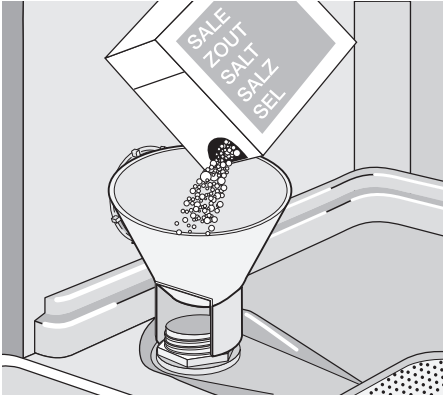

4. Установите на место колпачок емкости, удостоверившись, что на резьбе и уплотняющей прокладке не осталось следов соли.
5. Плотно заверните колпачок по часовой стрелке до щелчка.

**i** Не беспокойтесь, если при внесении соли через край емкости перельется вода - это вполне нормально.

Емкость для соли следует периодически пополнять. На дисплее появляется сообщение о том, что емкость для соли пуста.

Во время выполнения программы на дисплее не появляется сообщение о необходимости добавления соли.

**i** Сообщение о необходимости добавления соли может оставаться на дисплее в течение нескольких часов после добавления соли при условии, что машина включена. Если Вы используете соль с более продолжительным сроком растворения, индикатор может светиться дольше. На работу машины это никак не влияет.

## Использование ополаскивателя

**!** **ВНИМАНИЕ!** Используйте только специальный ополаскиватель для посудомоечных машин. Ни в коем случае не заливаете в дозатор ополаскивателя другие составы (средство для чистки посудомоечных машин, жидкое моющее средство и т.п.). Это приведет к выходу машины из строя.

**i** Ополаскиватель обеспечивает тщательное ополаскивание и сушку посуды без пятен и полос. Машина автоматически добавляет ополаскиватель во время последнего цикла полоскания.

1. Откройте емкость, нажав кнопку разблокирования (A).

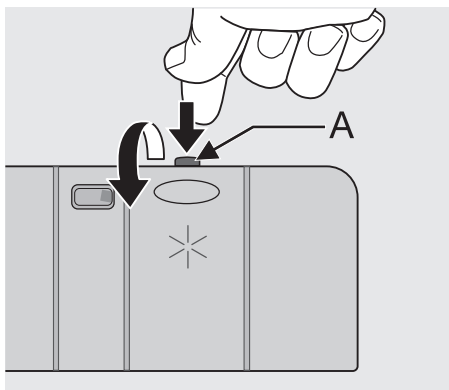

2. Залейте ополаскиватель в емкость. Максимальный уровень заполнения соответствует отметке "max".

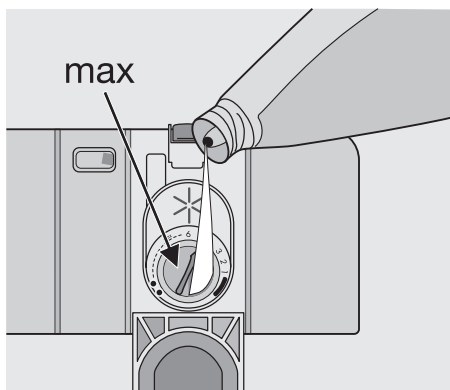

Дозатор вмещает примерно 110 мл ополаскивателя, которого хватает на 16-40 циклов мойки посуды, в зависимости от установленной дозировки.

3. Обязательно закрывайте крышку после каждой заливки ополаскивателя.

**i** Во избежание избыточного пенообразования при следующей мойке удалите весь пролившийся ополаскиватель.

скиватель куском ткани, хорошо впитывающей жидкость.

Исходя из результатов мойки и сушки, отрегулируйте дозировку ополаскивателя с помощью 6-позиционного переключателя (положение 1 соответствует минимальной, а положение 6 - максимальной дозировке).

На заводе дозировка устанавливается в положение 4.

Если после мойки на посуде останутся капли воды и известковые пятна, дозировку ополаскивателя следует увеличить.

При обнаружении на посуде полос липкого белесого налета, а на стекле и лезвиях ножей - голубоватой пленки, дозировку необходимо уменьшить.

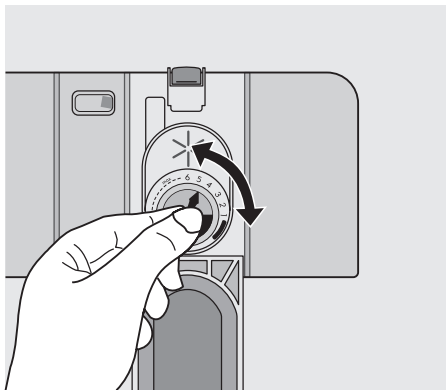

Емкость для ополаскивателя следует периодически пополнять. На дисплее появляется сообщение о том, что емкость для ополаскивателя пуста.

Во время выполнения программы на дисплее не появляется сообщение о необходимости добавления ополаскивателя.

## Ежедневное использование

- Проверьте, не нужно ли пополнить посудомоечную машину специальной солью или ополаскивателем.
- Загрузите в машину столовые приборы и посуду.
- Внесите в машину моющее средство.
- Выберите программу мойки, подходящую для столовых приборов и посуды.

- Запустите программу мойки.

### Полезные советы и рекомендации

В посудомоечной машине нельзя мыть губки, кухонные тряпки и другие впитывающие воду предметы.



- Перед загрузкой посуды Вы должны:
  - удалить с нее все остатки пищи и отходы.
  - размягчить пригоревшие остатки пищи в сковородах
- Загружая посуду и столовые принадлежности, пожалуйста, помните о следующем:
  - посуда и столовые приборы не должны мешать вращению разбрызгивателей.
  - Укладывайте полые предметы, такие как чашки, стаканы, сковороды и т.п., вверх дном, чтобы внутри них или машины не могла собираться вода.
  - Посуда и столовые приборы не должны находиться внутри друг друга или накрывать друг друга.
- Во избежание повреждения стаканы не должны соприкасаться друг с другом.
- Мелкие предметы укладывайте в корзину для столовых приборов.

- Пластиковые предметы и сковороды с антипригарным покрытием способны удерживать капли воды; эти предметы не высыхают так же быстро, как фарфоровые и стальные предметы.
- Легкие предметы (пластиковые миски и т.п.) необходимо загружать в верхнюю корзину и укладывать их так, чтобы они не могли там перемещаться.

#### Следующие столовые приборы и посуда для мытья в посудомоечной машине

##### непригодны:

- Столовые приборы с рукоятками из дерева, рога, фарфора или перламутра.
- Пластмассовые предметы из нетермостойкого материала.
- Старинные столовые приборы с нетермостойкими клееными деталями.
- Составные столовые приборы или посуда.
- Изделия из олова и меди.
- Хрусталь.
- Стальные изделия не из нержавеющей стали.
- Деревянные тарелки и блюда.
- Изделия из синтетического волокна.

##### пригодны с ограничениями:

- Изделия из камня можно мыть в посудомоечной машине только в том случае, если они заявлены изготовителями как пригодные для посудомоечных машин.
- Изделия с глазурью от частого мытья могут поблекнуть.
- Серебряные и алюминиевые приборы при мытье могут помутнеть: такие пищевые остатки, как яичный белок, желток и горчица, часто вызывают мутный налет и пятна на серебре. Следовательно, необходимо как можно скорее удалять с серебряных предметов остатки пищи, если их нельзя вымыть сразу после использования.

## Загрузка столовых приборов и посуды

### Нижняя корзина

Нижняя корзина предназначена для размещения кастрюль, крышек, салатников, столовых приборов и т.п.

Чтобы разбрызгиватели могли вращаться свободно, сервировочные блюда и большие крышки следует размещать поближе к краям корзины.

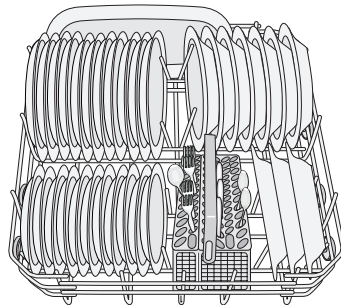

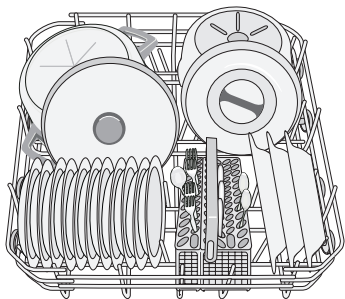

Штыри в нижней корзине легко опускаются, что позволяет загружать кастрюли, сковороды и миски.

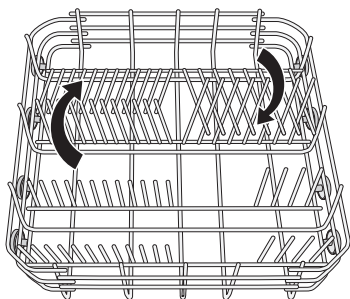

### Корзинка для столовых приборов

**!** Ножи с длинными лезвиями, размещаемые вертикально, потенциально опасны. Длинные и/или острые предметы, такие как разделочные ножи, должны располагаться горизонтально в верхней корзине. Соблюдайте осторожность при укладке и внимании таких острых предметов, как ножи.

Вилки и ложки следует устанавливать в съемной корзинке для столовых приборов ручками вниз, а ножи - ручками вверх.

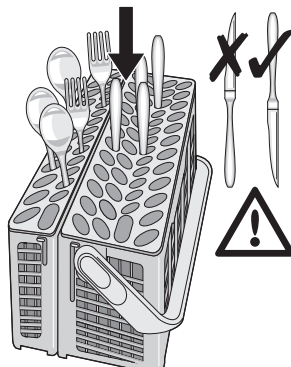

Если ручки, выступающие из нижней части корзины, препятствуют движению нижнего разбрызгивателя, установите столовые приборы ручками вверх. Чтобы исключить слипание столовых приборов, размещайте ложки вперемежку с другими приборами. Чтобы облегчить загрузку корзинки для столовых приборов, рекомендуем опустить ручку корзинки.

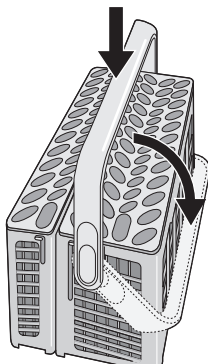

Для получения наилучших результатов рекомендуем использовать ячейки для столовых приборов. Если размеры столовых приборов не позволяют использовать ячейки, то приборы можно легко убрать в корзинку.

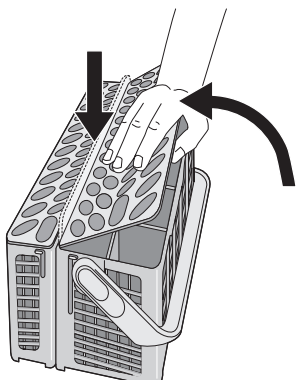

Корзинка для столовых приборов состоит из двух частей, которые для более удобного проведения загрузки можно разъединять. Чтобы разделить обе части корзинки, сдвиньте их по горизонтали в противоположных направлениях и разъедините.

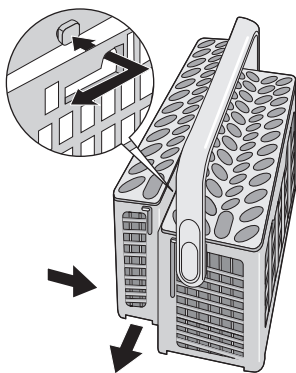

Для соединения частей корзинки выполните обратную процедуру.

### Верхняя корзина

Верхняя корзина предназначена для тарелок, салатников, чашек, стаканов, кастрюль и их крышек.

Уложите предметы на держатели для чашек и под ними таким образом, чтобы вода могла попадать на все их поверхности.

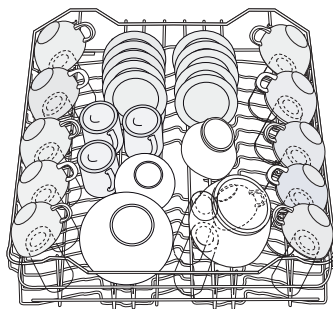

Бокалы с длинными ножками можно разместить перевернутыми вниз на держателях для чашек.

Для размещения более высоких предметов держатели для чашек можно откинуть вверх.

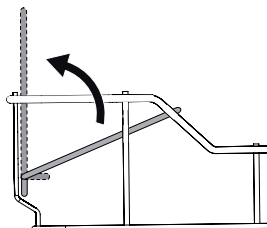
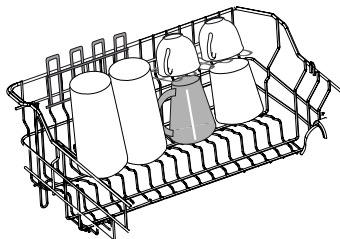

Центральные штыри легко опускаются, позволяя оптимизировать загрузку.

Для бокалов с длинными ножками (в соответствии с их размером) передвиньте держатель бокалов в правое или левое положение.

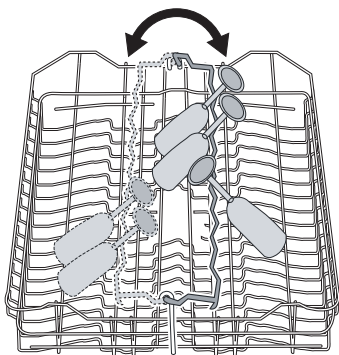

Центральные штыри легко опускаются, позволяя оптимизировать загрузку.

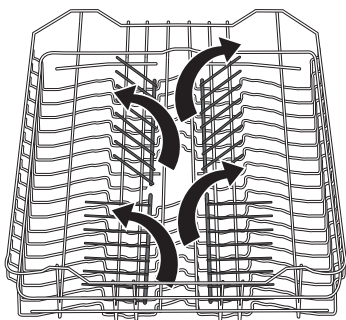

#### Корзинка для столовых приборов

Верхняя корзина поставляется вместе с корзинкой для столовых приборов.

**!** **ПРЕДУПРЕЖДЕНИЕ!** НИ В КОЕМ СЛУЧАЕ НЕ УКЛАДЫВАЙТЕ В КОРЗИНКУ НОЖИ. ЭТО МОЖЕТ ПОВРЕДИТЬ МАШИНУ.

Корзинка для столовых приборов должна размещаться только в передней части верхней корзины, слева или справа.

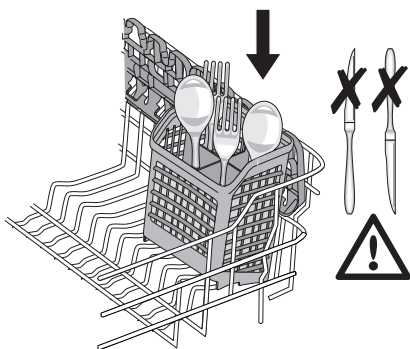

Размеры столовых приборов зависят от расположения верхней корзины. См. следующую таблицу.

#### Размеры столовых приборов для корзинки для столовых приборов

Верхняя корзина в верхнем положении	максимум 15 см
Верхняя корзина в нижнем положении	максимум 20 см

#### Мягкие выступы

Мягкие выступы предотвращают перемещение стеклянной посуды во время выполнения цикла мойки или перемещения корзины.

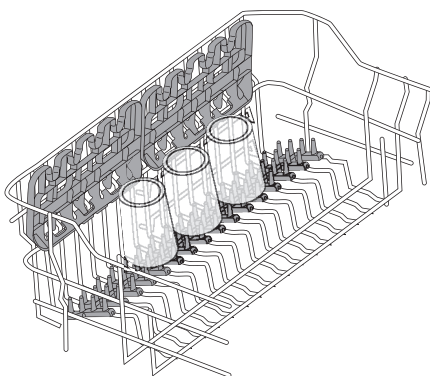

Правильное положение мягких выступов показано на иллюстрациях. Для обеспечения гибкости загрузки их можно расположить с левой или с правой стороны корзины.

Установив выступы в нужное положение, плотно надавите на них и убедитесь, что они не сдвигаются с места.

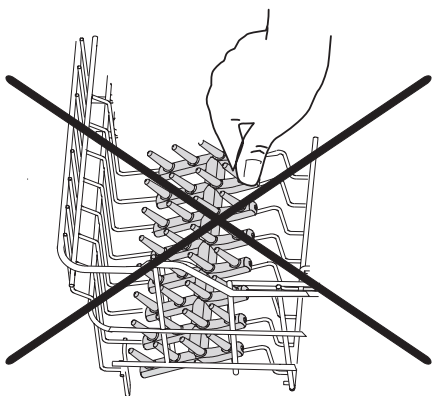
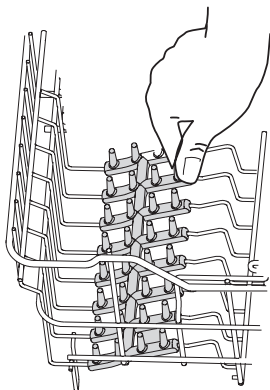

**⚠ ПРЕДУПРЕЖДЕНИЕ!** ПЕРЕД ЗАКРЫТИЕМ ДВЕРЦЫ УДОСТОВЕРЬТЕСЬ, ЧТО РАЗБРЫЗГИВАТЕЛИ СВОБОДНО ВРАЩАЮТСЯ.

### Регулирование высоты верхней корзины

Очень большие блюда можно загрузить для мойки в нижнюю корзину, предварительно переместив верхнюю корзину в верхнее положение.

**Максимальная высота посуды в нижней корзине**

С поднятой верхней корзиной

31 см

**Максимальная высота посуды в нижней корзине**

С опущенной верхней корзиной

27 см

**Чтобы установить корзину в верхнее положение, выполните следующие действия:**

1. Выдвиньте корзину до упора.
2. Осторожно поднимайте обе стороны корзины вверх до тех пор, пока не сработает механизм фиксации корзины.

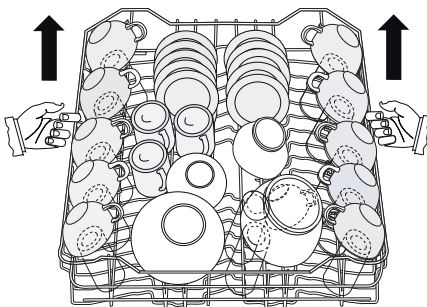

**Чтобы опустить корзину в исходное положение, выполните следующие действия:**

1. Выдвиньте корзину до упора.
2. Осторожно поднимите обе стороны корзины и, придерживая, медленно опустите.

**⚠ ПРЕДУПРЕЖДЕНИЕ!** Нельзя поднимать или опускать корзину только с одной стороны.

**i** Когда корзина находится в верхнем положении:

- не помещайте чашки на держатели,
- убедитесь, что все держатели сложены, а не подняты вверх.

**⚠** После загрузки машины всегда закрывайте дверцу, т.к. открытая дверца может представлять собой опасность.

## Использование моющих средств

**i** Используйте только те моющие средства, которые специально пред-

назначены для посудомоечных машин.

Соблюдайте рекомендации по дозировке и хранению, приведенные изготовителем на упаковке моющего средства.

-  Соблюдение правильной дозировки моющего средства способствует уменьшению загрязнения окружающей среды.

### Внесение моющего средства

1. Откройте крышку.

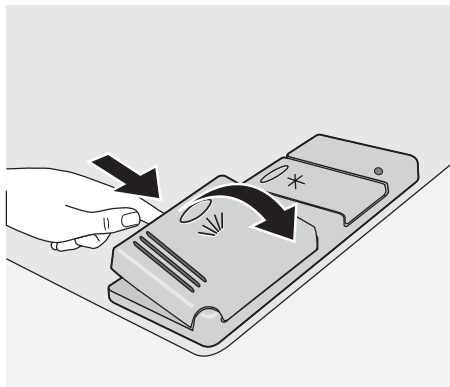

2. Заполните дозатор моющего средства (1) моющим средством. Маркировка указывает на уровни дозировки:  
20 = примерно 20 г моющего средства  
30 = примерно 30 г моющего средства.

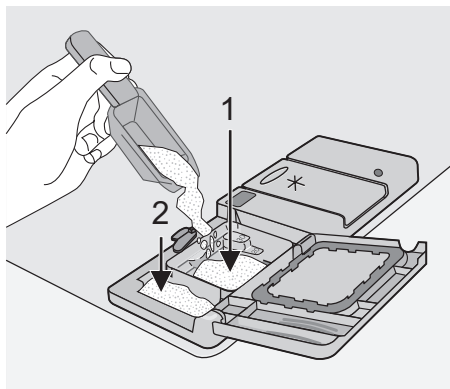

3. Все программы, включающие цикл предварительной мойки, требуют дополнительного количества моющего средства (5/10 г), которое необходимо внести в отделение для предварительной мойки (2).

Это моющее средство будет использовано на этапе предварительной мойки.

Если Вы используете таблетированное моющее средство; вложите таблетку в отделение (1)

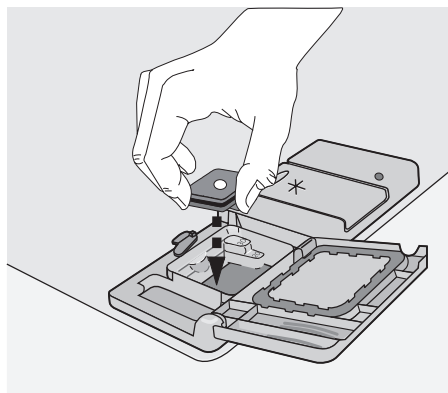

4. Опустите крышку и прижмите ее до механической фиксации.

-  Таблетки мощных средств различных производителей растворяются с различной скоростью. Поэтому некоторые таблетированные моющие средства не успевают полностью проявить свои чистящие свойства во время коротких программ мойки. Следовательно, для обеспечения полного удаления остатков таблетированных моющих средств следует задавать программы мойки с продолжительным временем выполнения.

### Функция Multitab

Данная машина оснащена функцией Multitab, позволяющей применять комбинированные таблетированные моющие средства.

Эти мощные средства объединяют в себе функции мойки, ополаскивания и специальной соли. В зависимости от того, какие таблетки выбраны ("3 в 1", "4 в 1", "5 в 1" и т.д.), в них могут содержаться и другие активные вещества.

Проверьте, соответствуют ли эти мощные вещества фактическому уровню жесткости воды. См. инструкции изготовителя.

После того как будет задана эта функция, она будет оставаться включенной и при выполнении последующих программ мойки.

Функция Multitab автоматически прекращает подачу ополаскивателя и соли. Сообщения о соли и ополаскивателе исчезают.

При использовании функции Multitab продолжительность программы мойки может меняться.

**i** Включать/выключать функцию Multitab следует перед запуском программы мойки. После запуска той или иной программы функцию Multitab изменить НЕЛЬЗЯ.

**i** При неудовлетворительных результатах сушки мы рекомендуем выполнить следующие операции:

1. Залейте в дозатор ополаскиватель.
2. Включите дозатор ополаскивателя.
3. Установите дозировку ополаскивателя в положение 2.

**i** Если Вы решили вернуться к использованию обычных мощных средств, то рекомендуем Вам выполнить следующие действия:

1. Выключите функцию Multitab.
2. Снова заполните соответствующие емкости солью и ополаскивателем.
3. Установите переключатель жесткости воды на самый высокий уровень и выполните одну обычную программу мойки, не загружая никакой посуды.
4. Установите переключатель жесткости воды на уровень, соответствующий жесткости воды в вашей местности.
5. Отрегулируйте дозировку ополаскивателя.

## Выбор и запуск программы мойки

**ВАЖНО!** Функцию необходимо задать до начала выполнения программы мойки. Когда программа мойки уже выполняется, никакие дополнительные функции задать нельзя. Если требуется задать функцию, отмените программу мойки.

1. Проверьте, правильно ли загружены корзины, и могут ли свободно вращаться разбрызгиватели.
2. Проверьте, открыт ли водопроводный кран.
3. Нажмите кнопку "Вкл/Выкл".
4. Закройте дверцу.
5. Выберите программу мойки. Подробнее описано в таблице "Программы мойки". Для подтверждения нажмите кнопку ОК.

6. При необходимости отложите начало выполнения программы.
7. Нажмите кнопку "Пуск" - при этом автоматически начнется выполнение заданной программы.
  - Если задана задержка пуска, дисплей покажет продолжительность программы и время ее окончания. После запуска программы дисплей показывает:
    - этапы выполнения программы в действии,
    - обновленные значения продолжительности программы и времени ее окончания.



**i** При нажатии кнопки "Пуск" на дисплее может появиться сообщение о соли и (или) ополаскивателе. Это означает, что следует пополнить соль и (или) ополаскиватель. Для запуска программы нажмите кнопку ОК.

### Отмена задержки пуска

Нажмите кнопку "Пуск" и следуйте указаниям по отмене задержки пуска программы и возврату в меню программ, которые будут появляться на дисплее.

Нажмите кнопку "Пуск" - при этом автоматически начнется выполнение заданной программы.

**!** **ВНИМАНИЕ!** Прерывать или отменять программу мойки, находящуюся в процессе выполнения, следует **ТОЛЬКО** в самых необходимых случаях. **Внимание!** При открывании дверцы из машины может вырваться горячий пар. Открывайте дверцу осторожно.

### Прерывание выполняемой программы мойки

- Откройте дверцу машины; программа остановится. Закройте дверцу; выполнение программы продолжится с того момента, на котором она была прервана.

### Отмена выполняемой программы мойки

Нажмите кнопку "Пуск" и следуйте указаниям по отмене программы и возврату в

режим настройки, которые будут появляться на дисплее.

Если необходимо выбрать новую программу, проверьте, есть ли в дозаторе моющее средство.

### Окончание программы мойки

- Посудомоечная машина автоматически остановится.
- О завершении программы известит сообщение на дисплее.

**i** Если на дисплее появится сообщение о нехватке соли и (или) ополаскивателя, можно отложить добавку и выключить машину.

1. Откройте дверцу машины, оставьте ее приоткрытой и подождите несколько минут, прежде чем доставать посуду. При этом посуда немного остынет и лучше высохнет.
2. Выключите машину.

**i** Если была задана функция "Энергосбережение", посуда может оставаться влажной после окончания программы. Мы рекомендуем слегка приоткрыть дверцу для того, чтобы посуда могла высохнуть естественным образом.

## Разгрузка посудомоечной машины

- Горячие тарелки чувствительны к ударам. Поэтому перед выемкой им надо дать остыть.
- Вначале вынимайте посуду из нижней корзины, потом - из верхней; тогда капли с посуды в верхней корзине не будут попадать на посуду, находящуюся в нижней.
- На стенках и дверке машины может появиться влага, т.к. нержавеющая

сталь обычно остывает раньше, чем посуда.

**i** По окончании программы мойки рекомендуем отключить машину от электросети и закрыть водопроводный кран.



## Программы мойки

### Программы мойки

Программа	Степень загрязненности	Тип загрузки	Описание программы
Автоматика <sup>1)</sup>	Любая	Фаянс, столовые приборы, кастрюли и сковороды	Предварительная стирка Основная мойка при температуре до 45°C или 70°C 1 или 2 промежуточных полоскания Заключительное полоскание Сушка
70° Интенсив	Сильная загрязненность	Фаянс, столовые приборы, кастрюли и сковороды	Предварительная стирка Основная мойка при температуре до 70°C 2 промежуточных полоскания Заключительное полоскание Сушка
60° Быстрая <sup>2)</sup>	Обычная или слабая загрязненность	Фаянс и столовые приборы	Основная мойка при температуре до 60°C Заключительное полоскание
Один час	Слабая загрязненность	Фаянс и столовые приборы	Основная мойка при температуре до 55°C 1 промежуточное полоскание Заключительное полоскание
50° Энергоэко <sup>3)</sup>	Обычная загрязненность	Фаянс и столовые приборы	Предварительная стирка Основная мойка при температуре до 50°C 1 промежуточное полоскание Заключительное полоскание Сушка
45° Стекло	Обычная или слабая загрязненность	Тонкий фаянс и стекло	Основная мойка при температуре до 45°C 1 промежуточное полоскание Заключительное полоскание Сушка
Нагрев Посуды	Эта программа предназначена для подогрева посуды перед сервировкой или для удаления пыли с посуды, не использовавшейся в течение продолжительного времени.		1 ополаскивание горячей водой
Предварительная мойка	Любая	Частичная загрузка (будет дополнена позже в течение дня).	1 холодное полоскание (чтобы остатки пищи не прилипали к посуде). Для этой программы не надо использовать моющее средство.

1) При выполнении программы Автоматика степень загрязненности посуды определяется по тому, насколько мутной стала вода. Продолжительность программы, а также потребление электроэнергии и воды могут быть разными; это зависит от степени загрузки машины и загрязненности посуды. Температура воды автоматически устанавливается в диапазоне от 45°C до 70°C.

2) Хорошо подходит для частично загруженной посудомоечной машины. Это прекрасная программа для ежедневного использования, способная удовлетворить потребности семьи из 4-х человек, которые моют посуду и столовые приборы только после завтрака и обеда.

3) Проверочная программа для испытательных лабораторий.

### Выбираемые дополнительные функции

Программа	Дополнительное полоскание	Экономия электроэнергии <sup>1)</sup>
Автоматика	да	может быть выбрана, действует с данной программой мойки
70° Интенсив	да	может быть выбрана, действует с данной программой мойки
60° Быстрая	да	может быть выбрана, но не действует с данной программой мойки
Один час	да	может быть выбрана, но не действует с данной программой мойки
50° Энергоэко	да	может быть выбрана, действует с данной программой мойки
45° Стекло	да	может быть выбрана, действует с данной программой мойки
Нагрев Посуды	нет	может быть выбрана, но не действует с данной программой мойки
Предварительная мойка	нет	может быть выбрана, но не действует с данной программой мойки

1) В программах, где работает эта функция, экономится от 10 до 25 % электроэнергии.

### Данные по потреблению

Программа	Продолжительность (мин) <sup>1)</sup>	Потребление энергии (кВтч)	Потребление воды (л)
Автоматика	-	1,1 - 1,7	12 - 23
70° Интенсив	-	1,8 - 2,0	23 - 25
60° Быстрая	-	0,9	9
Один час	-	1,0 - 1,2	11 - 12
50° Энергоэко	-	1,0 - 1,1	12 - 13
45° Стекло	-	0,8 - 0,9	14 - 15
Нагрев Посуды	-	0,8	4
Предварительная мойка	-	0,1	4

1) Дисплей показывает продолжительность программы.

**i** Указанные нормы расхода являются ориентировочными. Фактическое потребление зависит от давления и

температуры воды, а также от колебаний напряжения в сети и количества посуды.

## Уход и чистка

### Очистка фильтров

Фильтры время от времени следует осматривать и очищать от загрязнений.

Грязные фильтры ухудшают результат мойки. [www.markabolt.hu/](http://www.markabolt.hu/)



**ВНИМАНИЕ!** Перед тем, как приступить к чистке фильтров, обязательно выключите машину.

1. Откройте дверцу, снимите нижнюю корзину.
2. Фильтрующая система посудомоечной машины состоит из фильтра грубой очистки (A), микрофильтра (B) и плоского фильтра (C).

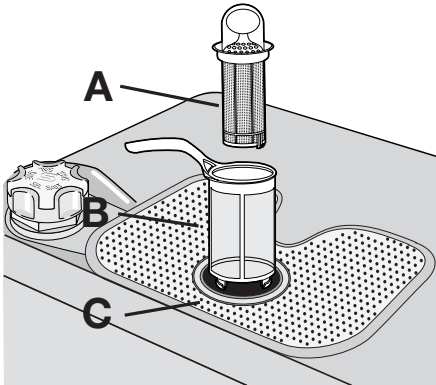

3. С помощью ручки на микрофильтре разблокируйте фильтрующую систему. Поверните ручку против часовой стрелки примерно на 1/4 оборота и снимите фильтрующую систему

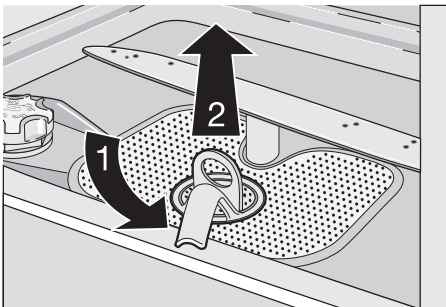

4. Возьмитесь за ручку с отверстием фильтра грубой очистки (A) и снимите его с микрофильтра (B).
5. Тщательно промойте все фильтры проточной водой.
6. Отделите плоский фильтр (C) от основания моечного отделения и тщательно очистите обе поверхности.

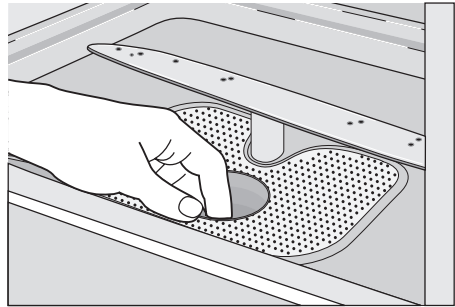

7. Снова вставьте плоский фильтр (C) в основание моечного отделения и убедитесь в том, что он правильно встал на место.
8. Установите фильтр грубой очистки (A) в микрофильтр (B) и сожмите их вместе.
9. Установите составленные вместе фильтры на место и зафиксируйте их, повернув ручку по часовой стрелке до упора. При этом плоский фильтр (C) не должен выступать над основанием моечного отделения.

**i** НИ В КОЕМ СЛУЧАЕ не пользуйтесь посудомоечной машиной без фильтров. Неправильная установка и сборка фильтров приводит к некачественным результатам мытья посуды и может повлечь за собой повреждение машины.

**i** НИ В КОЕМ СЛУЧАЕ не пытайтесь снять разбрызгиватели. Если остатки грязи закупорили отверстия разбрызгивателей, удалите их с помощью мягкого тонкого предмета.

#### Чистка машины снаружи

Протрите мягкой влажной тряпкой наружные поверхности и панель управления машины. Когда это необходимо, используйте только нейтральные моющие средства. Никогда не используйте абразивные материалы, царапающие губки и растворители (ацетон, трихлорэтилен и т.п.).

### Чистка внутренних частей машины

Регулярно очищайте влажной тряпкой прокладку дверцы, дозатор моющих средств и дозатор ополаскивателя. Через каждые 3 месяца рекомендуем выполнять программу мойки для сильно загрязненной посуды с использованием моющего средства, но без посуды.

### Продолжительные перерывы в эксплуатации

Если Вы не собираетесь пользоваться машиной в течение продолжительного периода времени, рекомендуем выполнить следующие действия:

1. Отключите машину от электросети и перекройте воду.
2. Чтобы в машине не появился неприятный запах, оставьте дверцу приоткрытой.
3. Вымойте машину изнутри.

### Если машина не работает...

Посудомоечная машина не запускается или останавливается во время работы. Некоторые неполадки возникают из-за невыполнения простых процедур обслуживания и ухода, и могут быть устранены посредством выполнения инструк-

### Меры защиты от замерзания

Не размещайте машину в местах, где температура ниже 0°C. Если этого избежать невозможно, закройте дверцу машины, отсоедините и опорожните наливной шланг.

### Транспортировка машины

Если требуется транспортировать машину (в связи с переездом на новое место жительства и т.п.):

1. Выньте вилку из розетки.
2. Закройте водопроводный кран.
3. Отсоедините наливной шланг и слейте из него остатки воды.
4. Выдвиньте машину вместе со шлангами.

Во время транспортировки не наклоняйте машину.

ций, содержащихся в данной таблице, без вызова технического специалиста. Выключите посудомоечную машину и выполните следующие действия для исправления ситуации.

Сообщение на дисплее и неполадка	Возможная причина неполадки и ее устранение
На дисплее появляется сообщение о том, что в машину не поступает вода.	<ul style="list-style-type: none"> <li>• Водопроводный вентиль забит грязью или накипью. Прочистите водопроводный вентиль.</li> <li>• Водопроводный вентиль закрыт. Откройте водопроводный вентиль.</li> <li>• Засорен фильтр в наливном шланге. Прочистите фильтр.</li> <li>• Неправильно проложен, изогнут или пережат наливной шланг. Проверьте подсоединение наливного шланга.</li> </ul>
На дисплее появляется сообщение о том, что из машины не сливается вода.	<ul style="list-style-type: none"> <li>• Забита сливная труба раковины. Прочистите сливную трубу раковины.</li> <li>• Неправильно проложен, изогнут или пережат сливной шланг. Проверьте правильность подсоединения сливного шланга.</li> </ul>
Сообщение на дисплее указывает, что сработала система защиты от перелива.	<ul style="list-style-type: none"> <li>• Закройте вентиль и обратитесь в местный авторизованный сервисный центр.</li> </ul>

Неисправность	Возможная причина неполадки и ее устранение
Программа не запускается	<ul style="list-style-type: none"> <li>• Неплотно закрыта дверца посудомоечной машины. На дисплее появляется сообщение о том, что открыта дверца. Закройте дверцу.</li> <li>• Вилка сетевого шнура не вставлена в розетку. Вставьте вилку в розетку</li> <li>• Перегорел предохранитель на домашнем распределительном щитке. Замените предохранитель.</li> <li>• Задана задержка пуска. Если посуду необходимо вымыть немедленно, отмените задержку пуска.</li> </ul>

После выполнения этих проверок включите машину.

Выполнение программы продолжится с момента, на котором была прервана. В случае повторного появления этого сообщения или неисправности обратитесь в местный авторизованный сервисный центр.

В случае появления на дисплее сообщений, отсутствующих в вышеуказанной таблице, обратитесь в местный авторизованный сервисный центр.

При обращении в сервисный центр укажите модель (Mod.), код изделия (PNC) и серийный номер изделия (S.N.).

Эта информация приведена на табличке технических данных, расположенной сбоку дверцы посудомоечной машины. Чтобы эти данные всегда были под рукой, рекомендуем записать их здесь:

Mod. (модель): .....

PNC (код изделия): .....

S.N. (серийный номер): .....

#### Результаты мойки неудовлетворительны

<b>Посуда остается грязной</b>	<ul style="list-style-type: none"> <li>• Выбрана несоответствующая программа.</li> <li>• Посуда расположена так, что вода не может попасть на все участки ее поверхности. Корзины не должны быть перегружены.</li> <li>• Разбрызгиватели не могут свободно вращаться из-за неправильной укладки посуды.</li> <li>• Фильтры в основании моечного отделения загрязнены или неправильно установлены.</li> <li>• Недостаточно моющего средства, или нет вообще.</li> <li>• На посуде имеется известковый налет; емкость для соли пуста, или устройство для смягчения воды установлено на несоответствующий уровень жесткости воды.</li> <li>• Неправильно подсоединен сливной шланг.</li> <li>• Неплотно завинчен колпачок емкости для соли.</li> </ul>
<b>Посуда влажная и тусклая</b>	<ul style="list-style-type: none"> <li>• Не использовался ополаскиватель.</li> <li>• Дозатор ополаскивателя пуст.</li> </ul>
<b>На стеклянной и фарфоровой посуде видны полосы, белесые пятна или голубоватая пленка</b>	<ul style="list-style-type: none"> <li>• Уменьшите дозировку ополаскивателя.</li> </ul>

### Результаты мойки неудовлетворительны

**После высыхания капель воды на стекле и посуде остаются следы**

- Увеличьте дозировку ополаскивателя.
- Причиной может быть качество моющего средства. Обратитесь в службу поддержки потребителей изготовителя моющего средства.

Если после принятия всех необходимых мер неисправность устранить не удалось, обратитесь в сервисный центр.

## Технические данные

Габариты	Ширина (см)	59,6
	Высота (см)	81,8 - 89,8
	Глубина (см)	57,5
Электрическое подключение - Напряжение - Общая мощность - Предохранитель	Информация по электрическому подключению указана на табличке с техническими данными, расположенной на внутренней стороне дверцы машины.	
Давление в водопроводной системе	Минимум	0,05 МПа (0,5 бар)
	Максимум	0,8 МПа (8 бар)
Вместительность	комплектов посуды	12

## Установка

**⚠ ВНИМАНИЕ! Вся электропроводка и сантехнические работы для подключения данной машины должны быть выполнены квалифицированным электриком и/или сантехником, или компетентным лицом.**

Перед установкой машины на место снимите с нее всю упаковку.

По возможности, расположите машину поближе к водопроводному крану и канализации.

Данная посудомоечная машина предназначена для встраивания под столешницу или под рабочую поверхность.

**Внимание!** Строго соблюдайте указания по встраиванию, приведенные на приложенном к машине шаблоне.

Машине не требуется дополнительных отверстий для вентиляции, а имеющиеся отверстия используются только для заливки воды, а также для продевания сливного шланга и кабеля электропитания.

Посудомоечная машина оснащена регулируемыми ножками, с помощью которых можно менять высоту ее положения.

Во время проведения любых операций, включающих доступ к внутренним компонентам, посудомоечную машину необходимо отключать от электросети.

При установке машины следите за тем, чтобы не допустить перегибания или передеформации наливного шланга, сливного шланга и кабеля питания.

### Крепление к стоящей рядом мебели

Во избежание наклона посудомоечная машина должна быть надежно закреплена.

Поэтому столешница, под которую монтируется машина, должна быть надежно прикреплена к какой-либо неподвижной структуре (корпусу стоящей рядом мебели, шкафу, стене).

### Выравнивание машины

Горизонтальное выравнивание машины имеет существенное значение для обеспечения правильного закрывания и уплотнения дверцы.

Если машина установлена горизонтально, дверца не должна задевать за корпус ни с какой стороны.

Если дверца закрывается неплотно, отвинтите или завинтите регулировочную

ножку так, чтобы машина оказалась идеально выровненной по горизонтали.

## Подключение к водопроводу

### Подключение к водопроводной сети

Эту посудомоечную машину можно подключить к водопроводу, как к горячей (макс. 60°), так и к холодной воде.

При подключении к горячей воде можно значительно снизить потребление электроэнергии. Это, однако, зависит от того, как Вы получаете горячую воду. (мы рекомендуем использование альтернативных источников энергии, более экологических, как, например, солнечные батареи или ветровые генераторы).

При подключении наливного шланга стяжная гайка шланга машины навинчивается на патрубок с внешней резьбой 3/4" или к специальному быстрозапорному крану типа "пресс-блок".

Давление воды должно быть в пределах значений, указанных в разделе "Технические данные". Сведения о среднем давлении воды в водопроводе в районе Вашего проживания можно получить в местной службе водоснабжения.

При подключении к водопроводу наливной шланг не должен быть изогнут, передавлен или запутан.

Наливной и сливной шланги, которыми оборудована посудомоечная машина, можно поворачивать влево или вправо с помощью контргайки, в зависимости от места подключения. **Контргайку следует надежно затянуть во избежание утечек воды.**

Если машина подключается к новым или давно не использовавшимся трубам, перед подключением наливного шланга следует в течение несколько минут пропускать по ним воду.

**i** НЕ ИСПОЛЬЗУЙТЕ соединительные шланги, которые до этого использовались для подключения старой машины.

**i** Данная машина оборудована устройствами безопасности, предохраняющими от возврата использованной в машине воды обратно в систему питьевого водоснабжения

<http://www.markabolt.hu/>

Данная машина соответствует действующим нормативам на сантехническое оборудование.

### Наливной шланг с предохранительным клапаном

После подсоединения наливного шланга с двойными стенками предохранительный клапан оказывается последовательно соединенным с краном подачи воды. Поэтому наливной шланг находится под давлением только тогда, когда осуществляется подача воды. Если в это время наливной шланг начинает протекать, предохранительный клапан перекрывает подачу воды.

Соблюдайте меры предосторожности при монтаже наливного шланга:

- Внутри наливного шланга с двойными стенками расположен электрический кабель питания предохранительного клапана. Не погружайте наливной шланг или предохранительный клапан в воду.
- Если наливной шланг или предохранительный клапан повреждены - немедленно отсоедините шнур питания от сети.
- Замена наливного шланга с предохранительным клапаном должна осуществляться только Вашим местным авторизованным сервисным центром.

**!** **ВНИМАНИЕ!** Опасное напряжение

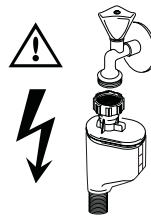

### Подключение к канализации

Конец сливного шланга можно присоединить следующими способами:

1. К сливной трубе раковины с закреплением под рабочей поверхностью.

Это исключит попадание сточной воды из раковины в машину.

- К канализационному стояку с вентиляционным отверстием, внутренний диаметр которого минимум 4 см.

Канализационное соединение должно находиться на высоте не более 60 см от дна посудомоечной машины.

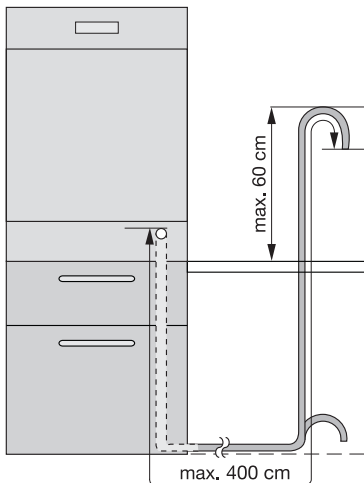

Сливной шланг может располагаться справа или слева от машины

Не допускайте изгибов и передавливания шланга, т.к. из-за этого может прекратиться или замедлиться слив воды.

При сливе воды нельзя закрывать пробкой сливное отверстие раковины, т.к. это может привести к оттоку воды обратно в машину.

Полная длина сливного шланга (с учетом возможного дополнительного шланга) не должна превышать 4 м. Внутрен-

ний диаметр удлинительного шланга должен быть не меньшим, чем диаметр шланга, поставляемого с машиной.

Аналогично, внутренний диаметр муфт, используемых для подсоединения к стоку, должен быть не меньше диаметра используемого шланга.

При подсоединении сливного шланга к находящемуся под раковиной раструбу сливной трубы **необходимо полностью удалить пластиковую мембрану (А).**

Если не удалить мембрану, то частицы пищи со временем могут вызвать засорение, скапливаясь во втулочном соединении сливного шланга посудомоечной машины

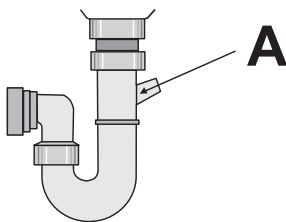

- i** Наши посудомоечные машины оборудованы устройством безопасности, предохраняющим от возврата грязной воды в машину. Если в сливной трубе Вашей раковины имеется обратный клапан, это может помешать нормальному сливу воды из Вашей посудомоечной машины. Поэтому мы рекомендуем заменить такую сливную трубу.

- i** Во избежание протечек после установки проверьте герметичность всех гидравлических соединений.

## Подключение к электросети



**ВНИМАНИЕ!** Согласно правилам техники безопасности машина должна быть заземлена.

Перед первым включением машины убедитесь в том, что величины напряжения и тока в Вашей сети электроснабжения соответствуют номинальным значениям, указанным в табличке с техническими данными машины. Номинал предохранителя также указан на табличке с техническими данными

Сетевую вилку включайте только в правильно установленную электробезопасную розетку.

Подключение через переходники, любые соединители и удлинители не допускается. Вследствие их перегрева может возникнуть пожар.

При необходимости следует заменить розетку домашней электропроводки. При необходимости замены электрического кабеля обращайтесь в местный сервисный центр.



После установки машины должен быть обеспечен доступ к сетевой розетке.

Никогда не тяните за кабель, чтобы вынуть вилку из розетки. Всегда беритесь за саму вилку.

Изготовитель не несет никакой ответственности за несоблюдение пользователем правил техники безопасности.

## Охрана окружающей среды

Символ  на изделии или на его упаковке указывает, что оно не подлежит утилизации в качестве бытовых отходов. Вместо этого его следует сдать в соответствующий пункт приемки электронного и электрооборудования для последующей утилизации. Соблюдая правила утилизации изделия, Вы можете предотвратить причинение окружающей среде и здоровью людей потенциального ущерба, который возможен в противном случае, вследствие неподобающего обращения с подобными отходами. За более подробной информацией об утилизации этого изделия просьба обращаться к местным властям, в службу по вывозу и утилизации отходов или в магазин, в котором Вы приобрели изделие.

### Упаковочные материалы

Упаковка изготовлена из экологичных материалов и может быть повторно переработана. На пластмассовых деталях указан материал, из которого они изготовлены, например, >PE<, >PS< (полиэтилен) PS< (полистирол) и т.д. Упаковочные материалы следует складывать в соответствующие контейнеры местных служб по утилизации отходов.



**ВНИМАНИЕ!** Если машина далее эксплуатироваться не будет:

- Выньте вилку из розетки.
- Обрежьте кабель с вилкой и утилизируйте их.
- Утилизируйте дверную защелку. Тогда дети не смогут запереться в машине и оказаться в опасной для их жизни ситуации.





[www.electrolux.com](http://www.electrolux.com)

[www.electrolux.hr](http://www.electrolux.hr)

[www.electrolux.hu](http://www.electrolux.hu)

[www.electrolux.ru](http://www.electrolux.ru)