

*Thinking of you***Electrolux****Automatic Toaster EAT4...**

PAGE

(S) Bruksanvisning 4	(H) Használati útmutató 56
(DK) Brugsanvisning 8	(SK) Návod na obsluhu 60
(N) Bruksanvisning 12	(SLD) Navodilo za uporabo 64
(FIN) Käyttöohje 16	(HR) Priručnik 68
(GB) Instruction book 20	(SRB) Priročnik za navodila 72
(D) Gebrauchsanweisung 24	(RO) Instrucțiuni de utilizare 76
(F) Mode d'emploi 28	(LV) Rokasgrāmata 80
(NL) Gebruiksaanwijzing 32	(LT) Instrukcija 84
(I) Istruzione per l'uso 36	(EST) Kasutusjuhend 88
(E) Instrucciones de uso 40	(TR) Kullanma kılavuzu 96
(P) Instruções de utilização 44	(BG) Упътване за работа 96
(CZ) Návod k použití 48	(RUS) Инструкция по эксплуатации 100
(PL) Instrukcja obsługi 52	(UA) Інструкція з експлуатації 104

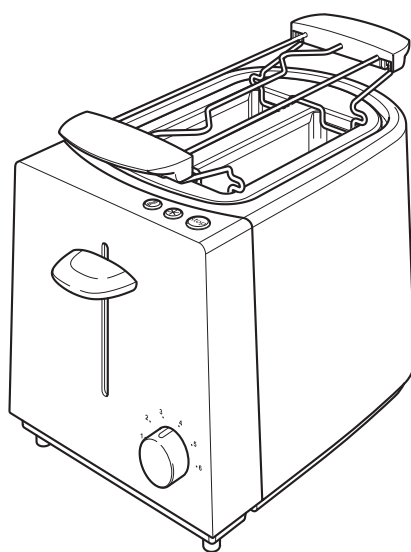
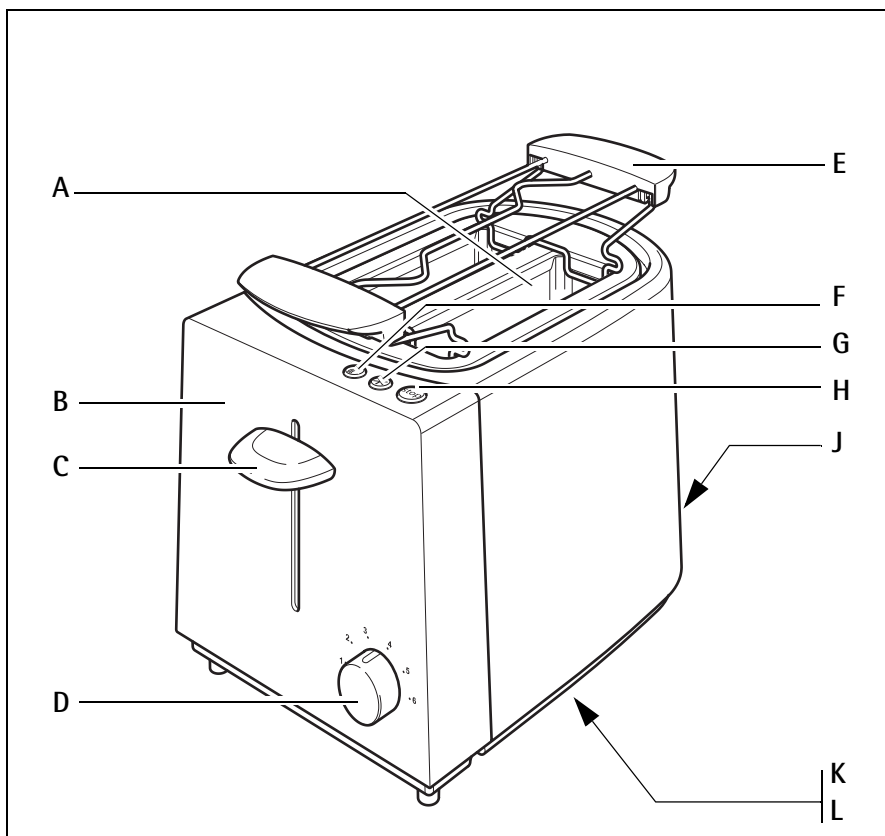

1

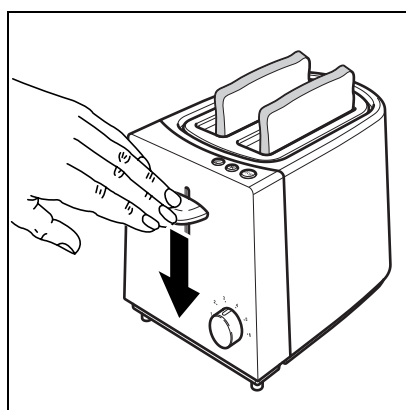

2

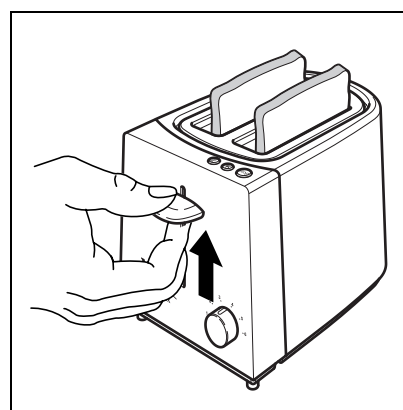

3

2

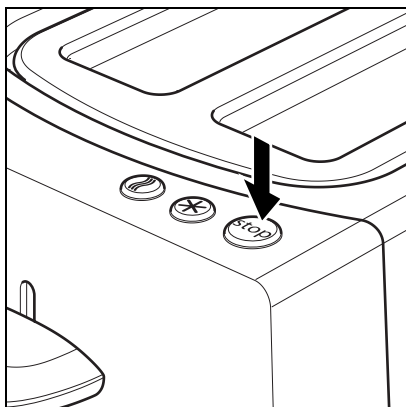

4

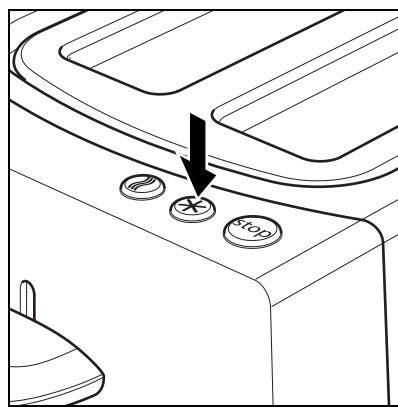

5

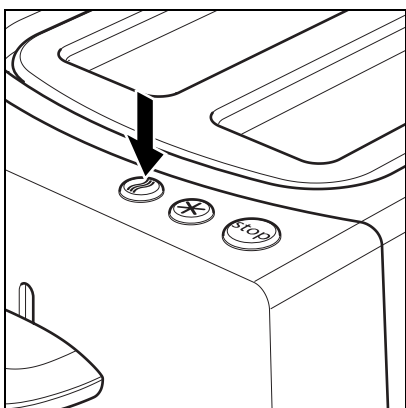

6

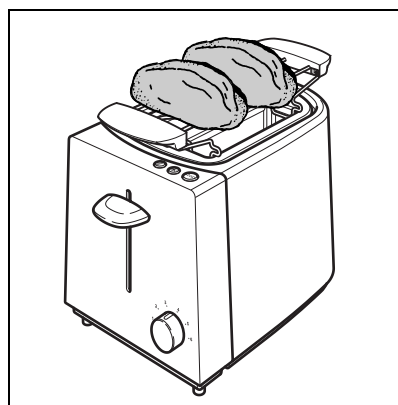

7

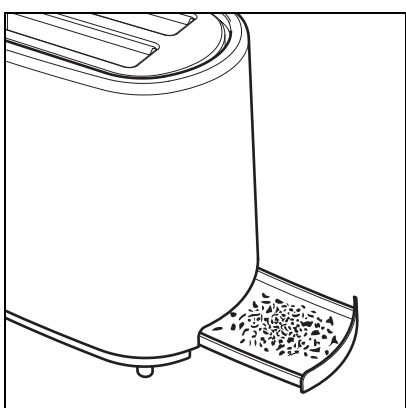

8

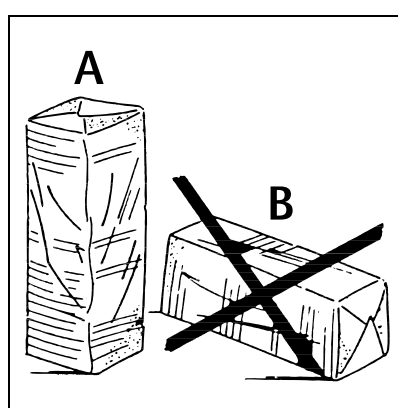

9

S

S Bästa köpare,

läs noga igenom denna bruksanvisning. Beakta särskilt säkerhetsföreskrifterna på de första sidorna. Förvara bruksanvisningen för ett senare bruk på ett säkert ställe och ge den vidare till möjliga senare ägare.



Med hjälp av varningstriangeln och/eller signalorden (**Varning! Se upp! Obs!**) framhävs punkter som är viktiga för en säker och fungerande användning av apparaten. De ska absolut beaktas.



Det här tecknet handleder dig steg för steg när du använder vattenkokaren.



Det här tecknet står för kompletterande uppgifter som gäller den praktiska användningen av apparaten.



Med klöverbladet betecknas hänvisningar och tips om en sparsam och miljövänlig användning av apparaten.

Apparatbeskrivning (bild 1)

- A Rostningsfack
- B Värmeisolerat hölje
- C Inkopplingsknapp och brödyft
- D Ställknapp för rostningsgrad
- E Uppvärmningsställ för smafranska
- F Uppvärmningsknapp med kontrollampa
- G Uppättningsknapp med kontrollampa
- H Stoppknapp med kontrollampa
- J Smulbricka
- K Sladdvinda (på undersidan)
- L Typskylt (på undersidan)



Säkerhetsföreskrifter

Säkerheten i denna apparat uppfyller kraven i tekniska bestämmelser och direktiv om säkerhet i elektrisk utrustning. Följande säkerhetsföreskrifter ska ändå beaktas noga.

Allmän säkerhet

- Drift- och nätspänning samt typ av ström måste stämma överens (se typskylt på brödrostens undersida).
- Får endast anslutas till ett korrekt installerat jordat vägguttag.
- Drag aldrig ur stickkontakten ur väggkontakten genom att dra i elsladden.
- **Drag ur stickkontakten** före rengöring eller vid eventuella fel! Tag bort bröd som fastnat med en trubbig träpinne (till exempel skaftet på en träslev). Vidrör därvid inte vid värmelementen.
- Stick inte in fingrarna eller metallföremål i rostningsöppningen.- Det innebär risk för skador på dig eller brödrosten.
- Brödrostens hölje är värmeisolerat. Metalldelarna på brödrostens övre sida och rostningsfacket blir däremot heta - **risk för förbränning!**
- Använd inte brödrosten om elsladden är skadad eller om det finns synliga skador på höljet.
- Elsladden är specialtillverkad och får endast bytas ut av kundtjänst, eftersom det krävs specialverktyg för att byta den.
- Reparationer av denna apparat får endast utföras av fackpersonal. Reparationer som utförs av ej utbildad personal kan innebära stora risker. Vänd Dig vid behov av reparation till kundtjänst eller till en auktoriserad fackhandlare.
- Tillverkaren ansvarar inte för skador som uppstått till följd av icke avsedd användning eller felhantering.
- Apparaten får inte hanteras av personer (inklusive barn) som är fysiskt, eller psykiskt handikappade eller som saknar

erforderlig erfarenhet och kunskap om de inte blivit undervisade eller instruerade av en person som ansvarar för deras säkerhet.

Skydda barn

- Lämna inte brödrosten utan uppsikt.
- **Håll barn på avstånd från elektriska apparater.**
- Förpackningsmaterial, t ex plastpåse, ska inte hamna i barnens händer.
- Barn måste passas så att de inte leker med enheten.

Beakta följande punkter när du använder brödrosten

- Placera inte brödrosten på varma underlag.
- Använd den inte i närheten av öppen låga.
- Använd den inte på värmekänsliga ytor. Använd vid behov värmeisolerande underlägg.
- **Risk finns för att brödet börjar brinna, brödrosten får därför inte användas i närheten av brännbara föremål (t.ex. gardiner). Brödrostens användning måste alltid övervakas.**
- **Täck inte över rostningsfacket vid rostning.**
- Brödrosten får inte användas utan smulbricka. Rengör smulbrickan regelbundet. Se till att större smulor inte blir liggande i brödrosten
- **Brödrosten får inte doppas i vatten!**
- Nätssladden får inte knäckas och inte heller ligga mot varma delar på brödrosten.
- Grip tag endast i det värmeisolerade höljet om brödrosten skall förflyttas.
- Dra efter avslutad användning ut stickproppen och låt brödrosten kallna. Nu kan brödrosten läggas undan eller täckas över.
- Linda upp nätssladden först när brödrosten är helt kall.

Avfallshantering



Förpackningsmaterial

Förpackningsmaterialet är miljövänligt och kan återanvändas. Plastdelarna är märkta, till exempel >PE<, >PS<, etc. Lämna förpackningsmaterialet vid de kommunala återvinningsstationerna i därför avsedda behållare.



Avfallshantering när produkten är utsliten





Symbolen  på produkten eller emballaget anger att produkten inte får hanteras som hushållsavfall. Den skall i stället lämnas in på uppsamlingsplats för återvinning av el- och elektronikkomponenter. Genom att säkerställa att produkten hanteras på rätt sätt bidrar du till att förebygga eventuellt negativa miljö- och hälsoeffekter som kan uppstå om produkten kasseras som vanligt avfall. För ytterligare upplysningar om återvinning bör du kontakta lokala myndigheter eller sophämtningstjänst eller affären där du köpte varan.



S

Användningstips

Före den första användningen

-  Anslut stickproppen till vägguttaget.
-  För att undvika att det luktar illa om brödrosten ska den användas några gånger **utan bröd** på högsta effekt vid ett öppet fönster.

Inkoppling (bild 2)

-  Anslut stickproppen till vägguttaget.
-  Sätt in brödet.
-  Välj rostningsgrad och tryck inkopplingsknappen nedåt.

-  När brödet nått önskad rostningsgrad kopplas brödrosten automatiskt från och de rostade brödsnivåerna skjuts upp så att de kan tas bort. Med inkopplingsknappen (**brödyftfunktion**) kan det rostade brödet lyftas upp ytterligare för lättare borttagning (bild 3).

Ställ in rostningsgrad

Den önskade rostningsgraden ställs in steglöst från 1–6 med vredet. Läge 1 ger ljusast rostning. Läge 6 ger brunast rostning.

Börja med att ställa in brödrosten på ett läge mellan 1–3. Är inte rostningen tillfredsställande, ställer du vredet på ett högre eller lägre läge, högre till exempel vid rostning av mörkt eller grovt bröd. Om du bara rostar en brödskiva eller använder gammalt bröd kan rostningsgraden ställas lite lägre.

-  Ställ in en rostningsgrad så att det rostade brödet får en "guldgul" eller "ljusbrun" färg. Genom den elektroniskt reglerade rostningstiden kan du sedan alltid behålla samma rostningsgrad för samma brödsort och brödkvalitet.

Stoppknapp stop (bild 4)

Om du vill avbryta rostningen i förtid trycker du på stoppknappen eller lyfter rostningsknappen.

Brödrosten stängs av. Den rostningsgrad som har ställts in ändras inte.







Upptiningsknapp ✕ (bild 5)

För djupfryst bröd trycker du även på upptiningsknappen. Då förlängs rostningstiden.





Varmhållningsknapp))) (bild 6)

Vill du hålla redan rostat bröd varmt trycker du även på uppvärmningsknappen, då hålls brödet varmt och knaprigt.

Hållare (bild 7)

-  Under rostning blir hållaren för småfranska het; berör därför inte metalldelarna.
-  Håll tag i hållarens grepp och lägg upp den på rostningsfacket. Brödrosten bör vara fränkopplad.
-  Lägg upp småfranska eller annat bakverk för återuppvärmning, ställ med ställknappen in önskad rostningsgrad.
-  Koppla på brödrosten med inkopplingsknappen.
-  Vänd brödet när brödrosten kopplar från. Upprepa rostningen.
-  Småfranska och annat bakverk får inte läggas upp direkt på rostningsfacket.
-  Håll i greppen och lyft bort hållaren uppåt sedan den kallnat.

Rengöring och underhåll (bild 8)

-  Innan rengöring påbörjas dra stickproppen ur vägguttaget och låt brödrosten kallna.
-  Smulorna som uppstår vid rostning samlas i smulbrickan.
-  Dra ut den åt sidan och töm den på smulorna.
-  Använd inte skarpa eller nötande rengöringsmedel. Rengör höljet endast med en torr eller lätt fuktad trasa.
-  Brödrosten får varken behandlas med eller doppas i vätska.

Förvaring av rostat bröd (bild 9)

-  För att få ett jämnt rostat bröd skall en öppnad förpackning med toast åter tillslutas och förvaras med öppningen nedåt.
A = korrekt
B = fel

Tekniska data

Nätspänning: 220 – 240 V
Effekt: 800 – 1000 W

-  Den här produkten är anpassad enligt följande EG-direktiv:
- Lågspänningsdirektiv 2006/95/EG
 - EMC-direktiv 89/336/EEG med ändringarna 92/31/EEG och 93/68/EEG

DK

DK Kære kunde

Læs venligst denne brugsanvisning omhyggeligt igennem. Bemærk i særdeleshed sikkerhedshenvisningerne på de første sider i denne! Opbevar venligst brugsanvisningen til senere brug. Giv den videre til eventuelle nye ejere af apparatet.



Med advarselstrekanten og/eller med signalord (**Advarsel!, Forsigtig!, Giv agt!**) er henvisninger fremhævet, der er vigtige for din sikkerhed eller for apparatets funktionsevne. Bemærk venligst ubetinget disse.



Dette tegn vejleder dig skridt for skridt ved betjeningen af apparatet.



Efter dette tegn får du supplerende informationer til betjening og praktisk brug af apparatet.



Tips og henvisninger til økonomisk og miljøvenlig brug af apparatet er kendetegnet med kløverbladet.

Apparatets dele (ill. 1)

- A Brødsakt
- B Varmeisoleret kabinet
- C Tænd-knap og brød-lift
- D Vælger ristningsgrad
- E Bollerister til opvarmning af boller
- F Varmeknap med kontrollampe
- G Optøningsknap med kontrollampe
- H Stop-knap med kontrollampe
- J Krummebakke
- K Ledningsoprul (apparatets underside)
- L Typeskilt (apparatets underside)

**Sikkerhedshenvisninger**

Sikkerhedsmæssigt overholder dette apparat de anerkendte regler for teknik og lovens krav om apparaters sikkerhed. Alligevel ser vi os som producent foranlediget til at informere dig som bruger om følgende sikkerhedsregler.

Generel sikkerhed

- Driftsspændingen og netspændingen samt strømtyper skal stemme overens (se typeskiltet på apparatets underside).
- Apparatet må kun tilsluttes en reglementeret installeret stikkontakt.
- Træk aldrig stikket ud af stikkontakten ved at trække i ledningen!
- Tag altid **stikket ud af stikkontakten**, før apparatet skal rengøres eller ved fejlfunktion! En fastklemt brødskive skal tages op med et stump stykke træ (f.eks. skaffet på en grydeske). Pas på ikke at røre ved varmelegemerne.
- Stik aldrig fingrene eller metalgenstande ned i brødsakten – risiko for at komme til skade eller beskadige ting.
- Brødristerens kabinet er varmeisoleret. Men metaldelene på apparatets over- og i brødsakten bliver meget varme – **risiko for forbrænding!**
- Apparatet må ikke tages i brug, hvis ledningen er beskadiget eller hvis kabinettet har synlige skader.
- Denne tilslutningsledning er en specialledning og må kun udskiftes af kundeservice, da der kræves specialværktøj til udskiftningen.
- Reparationer på dette apparat må kun udføres af fagfolk. Ved ukyndig reparation kan der opstå betydelige risici. Henvend dig i tilfælde af reparation til kundeservice eller til din forhandler.
- Producenten hæfter ikke for eventuelle skader, hvis apparatet bruges ukyndigt eller til ikke-formålsbestemt brug.
- Dette apparat er ikke beregnet til at blive anvendt/brugt af personer (inkl. børn), som på grund af deres uerfarenhed eller uvidenhed ikke er i stand til at betjene det sikkert, eller af personer

(inkl. børn) med nedsatte fysiske, sensoriske eller psykiske evner, med mindre ovennævnte personer er instrueret af en ansvarlig person i, hvordan man bruger apparatet sikkert, og i begyndelsen også er under opsyn af dem.

Sikkerhed for børn

- Brødristeren må ikke bruges uden opsyn.
- Børn må ikke have adgang til el-apparater.
- Børn må ikke have adgang til emballage, som f.eks. plastikposer.
- Børn skal holdes under opsyn for at sikre, at de ikke leger med apparatet.

Det bør du være opmærksom på ved brug af apparatet

- Stil aldrig apparatet på en hed flade.
- Må ikke bruges i nærheden af åben ild.
- Må ikke bruges på varmfølsomme flader. Stil den i givet fald på en bordskåner.
- Brød kan brænde, undgå derfor at riste brød under eller lige op ad brændbare genstande (f. eks. gardiner). Apparatet skal være under opsyn.
- Brødsakten må ikke dækkes til, mens der toastes.
- Apparatet må ikke bruges uden krummebakke. Krummebakken skal renses jævnlige. Der må ikke samle sig en større mængde krummer.
- Apparatet må ikke dyppes i vand!
- Ledningen må ikke have knæk, må ikke berøre hede dele af apparatet.
- Når apparatet er varmt, må det kun bæres ved at holde på det varmeisolerende kabinet.
- Tag stikket ud af kontakten efter brug og lad apparatet køle helt af. Først herefter må det stilles på plads eller dækkes til.
- Ledningen må først rulles op, når apparatet er kølet helt af.

Bortskaffelse



Emballage

Emballagematerialerne er nedbrydelige og kan genanvendes. Kunststofdele er mærket, f.eks. >PE<, >PS< osv. Bortskaf emballagemateriale på den kommunale genbrugsstation, og brug mærkningen til at finde den rigtige affaldscontainer.





Udtjent apparat

Symbolet  på produktet eller på pakken angiver, at dette produkt ikke må behandles som husholdningsaffald. Det skal i stedet overgives til en affaldsstation for behandling af elektrisk og elektronisk udstyr. Ved at sørge for at dette produkt bliver bortskaffet på den rette måde, hjælper du med til at forebygge eventuelle negative påvirkninger af miljøet og af personers helbred, der ellers kunne forårsages af forkert bortskaffelse af dette produkt. Kontakt det lokale kommunekontor, affaldsselskab eller den forretning, hvor produkt er købt, for yderligere oplysninger om genanvendelse af dette produkt.



DK

Betjening

Før første ibrugtagning

-  Sæt stikket i stikkontakten.
-  For at undgå ubehagelig lugt, skal apparatet køre nogle gange **uden brød** på højeste varmetrin foran et åbent vindue.

Tænd (ill. 2)

-  Sæt stikket i stikkontakten.
-  Sæt brødet i.
-  Vælg ristningsgrad og tryk tænd-knappen ned.

-  Når den indstillede ristningsgrad er nået, slukker brødristeren automatisk, brødsiverne løftes op, så de kan tages ud. Hvis man løfter op i tænd-knappen (**brød-lift funktion**), kan brødet løftes yderligere op, så det er nemt at tage ud (ill. 3).

Indstil ristningsgrad

Ristningsgraden kan indstilles trinløst fra 1-6 efter eget ønske med drejeknappen. Trin 1 for lys ristning. Trin 6 for mørk ristning.

Indstil på et trin mellem 1-3, første gang apparatet bruges. Hvis ristningen ikke er passende, kan vælgeren stilles højere eller lavere efter egen smag, stilles f.eks. højere ved ristning af landbrød eller rugbrød. Hvis der kun skal ristes en enkelt skive, skal ristningsgraden stilles lidt lavere. Det samme er tilfældet, når man rister gammelt brød.

-  Vi anbefaler at indstille ristningsgraden, så brødet får en "gylden" eller "lysebrun" farve. Med den elektroniske regulering af ristningstiden holder apparatet den indstillede ristningsgrad for samme brødtype og beskaffenhed.

Stop-knap stop (ill. 4)

Hvis du vil afbryde ristningen, trykker du på stop-knappen. Apparatet slukkes. Den indstillede ristningsgrad ændrer sig ikke.





Optøningsknap (ill. 5)

Hvis brødet er dybfrosset, trykker du desuden på optøningsknappen. Så bliver ristningstiden længere.

Varmeknap (ill. 6)

Hvis du vil varme ristet brød op, trykker du desuden på varmeknappen, så holdes det ristede brød varmt og sprødt.

Bollerister (ill. 7)

-  Bolleristeren bliver altid meget varm under ristningen, derfor må du aldrig røre ved metaldelene.
-  Tag fat på bolleristens greb og sæt den oven på brødsbakken. Apparatet skal være slukket.
-  Læg nu bollerne eller andet bagværk på, som skal varmes op, og indstil den ønskede ristningsgrad på vælgeren.
-  Tænd for risteren med tænd-knappen.
-  Vend brødet, når apparatet har slukket. Gentag proceduren.
-  Boller eller andet bagværk må aldrig lægges direkte på brødsbakken.
-  Bolleristeren tages af ved at holde på grebene og løfte opad, når den er afkølet.

Rengøring og pleje (ill. 8)

 Tag altid stikket ud af kontakten og lad brødristeren køle af, før du begynder at rengøre den.

 Under ristningen opstår der krummer, som falder ned på krummebakken.

 Træk bakken ud i siden og fjern krummerne.

 Brug aldrig skrappe eller slibende rengøringsmidler til at rengøre apparatet med. Kabinettet skal kun rengøres med en ren eller en let fugtet klud.

 Brødristeren må ikke behandles med væske, og slet ikke holdes ned i væske.

Opbevaring af toastbrød (ill. 9)

 En åbnet pakke toastbrød bør lukkes til igen og opbevares med den åbnede ende nedad, hvis man vil opnå en ensartet farve overalt på det ristede brød.

A = rigtig
B = forkert

Tekniske data

Net-spænding: 220 – 240 V

Strømforgbrug: 800 – 1000 W

 Dette apparat er i overensstemmelse med følgende direktiver:

- Lavspændingsdirektiv 2006/95/EF
- EMC-direktiv 89/336/EØF som ændret ved direktiv 92/31/EØF og 93/68/EØF

N

N Kjære kunde,

les nøye gjennom denne bruksanvisningen.

Vær spesielt oppmerksom på sikkerhetsreglene på de første sidene i bruksanvisningen! Ta vare på bruksanvisningen for senere bruk. Gi den videre til eventuelle nye eiere av apparatet.



Varseltrekanten og/eller signalordene (**Advarsel!**, **Forsiktig!**, **Merk!**) markerer punkter som er viktig med tanke på sikkerheten eller funksjonen til apparatet. Følg disse henvisningene.



Dette tegnet leder deg trinnvis gjennom bruk av apparatet.



Etter dette tegnet får du utfyllende informasjon vedrørende betjening og praktisk bruk av apparatet.



Etter kløverbladet får du tips og råd for økonomisk og miljøvennlig bruk av apparatet

Apparatbeskrivelse (figur 1)

- A Røstsjakt
- B Varmeisolert deksel
- C Innkoplingsknapp og brødhever
- D Velger for brunhetsgrad
- E Brødstativ til risting av brød
- F Oppvarmingsknapp med kontrollampe
- G Opptiningsknapp med kontrollampe
- H Stoppknapp med kontrollampe
- J Smuleskuff
- K Ledningsholder (på undersiden av apparatet)
- L Typeskilt (på undersiden av apparatet)



Sikkerhetsmerknader

Dette apparatets sikkerhet følger teknikkens anerkjente regler og Loven om apparatsikkerhet. Likevel føler vi som produsent en forpliktelse til å gjøre deg kjent med nedenforstående sikkerhetsmerknader.

Generell sikkerhet

- Driftsspenning, nettspenning og strømtype må være kompatible med hverandre (se typeskilt på undersiden av apparatet).
- Apparatet må ha en forskriftsmessig installert stikkontakt.
- Trekk aldri støpselet ut av stikkontakten etter ledningen!
- **Trekk ut støpselet før rengjøring eller ved driftsforstyrrelser!** Løsne brød som har satt seg fast, med en butt trepinne (f.eks. skaftet på en tresleiv). Unngå kontakt med varmelementene.
- Ikke putt fingrene eller metallgjenstander i røstsjakten – det kan gi skader både på deg og brødristeren.
- Dekselet på brødristeren er varmeisolerert. Metalldelene på apparatets overside og i røstsjakten blir imidlertid varme – **forbrenningsfare!**
- Ikke ta apparatet i bruk når ledningen er skadet eller dekselet har synlige skader.
- Denne tilkopplingsledningen er en spesialledning som bare kan skiftes ut av kundeservice. Grunnen er at spesialverktøy må brukes.
- Reparasjoner av dette apparatet må bare utføres av fagfolk. Det kan oppstå betydelig fare som følge av uforskriftsmessige reparasjoner. Ta kontakt med kundeservice eller din autoriserte fagforhandler når apparatet må repareres.
- Dersom apparatet brukes utenfor sitt opprinnelige formål eller på feil måte, gis ingen garanti ved skader.
- Dette apparatet må ikke under noen omstendigheter settes i drift eller tas i bruk av personer (også barn) som ikke har den erfaringen og/eller kunnskapen som er nødvendig for å betjene det

på en sikker måte, eller personer (også barn) med begrensede fysiske, sensoriske eller mentale evner. Unntak gjelder bare dersom de har mottatt instruksjoner om sikker håndtering av apparatet av personer som er ansvarlige for dem, og disse personene også har hatt tilsyn med dem i startfasen.

Sikkerhet for barno

- Ikke la brødristeren være i gang når du ikke passer på den.
- **Hold barn borte fra elektriske apparater.**
- Emballasjematerial, f.eks. plastposer, må ikke komme i hendene på barn.
- Barn på ha tilsyn for å sørge for at de ikke leker med apparatet.

Vær oppmerksom på følgende ved bruk av brødristeren

- Ikke plasser brødristeren på varme overflater.
- Ikke bruk brødristeren i nærheten av åpen ild.
- Ikke bruk brødristeren på varmeømfindtlige overflater. Bruk eventuelt en varmeisolerende brikke under.
- **Brød kan brenne.** Rist derfor ikke brød under eller i nærheten av brennbare objekter (f.eks. gardiner). Apparatet må holdes under oppsyn.
- **Ikke dekk til røstsjakten under risting av brød.**
- Ikke bruk apparatet uten smuleskuffen. Rengjør smuleskuffen regelmessig. Ikke la det samle seg store smulerester.
- **Ikke senk apparatet ned i vann!**
- Ikke brett ledningen, og ikke la den komme i kontakt med varme apparatdeler.
- Ta tak i det varmeisolerende dekselet for å bære apparatet når det er varmt.
- Trekk ut støpselet etter bruk, og la apparatet avkjøles helt. Først nå kan apparatet settes bort eller tildekkes.
- Ikke rull opp ledningen før apparatet er helt avkjølt.

Avfallsbehandling



Emballasjemateriale

Emballasjematerialene er miljøvennlige og kan resirkuleres. Kunststoffene er merket med f.eks. >PE<, >PS< osv. Sørg for å kaste emballasjematerialene ifølge merkingen i den kommunale avfallshåndterings oppsamlingsbeholdere.





Kassert ovn

Symbolet  på produktet eller på emballasjen viser at dette produktet ikke må behandles som husholdningsavfall. Det skal derimot bringes til et mottak for resirkulering av elektrisk og elektronisk utstyr. Ved å sørge for korrekt avhending av apparatet, vil du bidra til å forebygge de negative konsekvenser for miljø og helse som gal håndtering kan medføre. For nærmere informasjon om resirkulering av dette produktet, vennligst kontakt kommunen, renovasjonsselskapet eller forretningen der du anskaffet det.



N

Betjeningsinstrukser

Før første gangs bruk

-  Sett støpselet i stikkkontakten.
-  For å unngå ubehagelig lukt skal apparatet gjentatte ganger startes på høyeste røstgrad-innstilling i nærheten av et åpent vindu. Det skal ikke være brød inne i apparatet.

Innkopling (figur 2)

-  Sett støpselet i stikkkontakten.
-  Legg inn brød.
-  Velg brunhetsgrad og skyv innkoplingsknappen nedover.

-  Når ønsket brunhetsgrad er oppnådd, koples brødristeren automatisk ut, og de ristede brødsnivåene heves slik at de kan tas ut. Når innkoplingsknappen (**brødhevefunksjon**) skyves oppover, kan det ristede brødet heves så høyt at det er lett å ta det ut (figur 3).

Stille inn brunhetsgraden

Med dreieknappen kan du valgfritt stille inn brunhetsgraden trinnløst fra 1-6. Trinn 1 for lyseste brunhetsgrad. Trinn 6 for mørkeste brunhetsgrad. Still inn brødristeren på et trinn mellom 1 og 3 ved begynnelsen av ristingen. Dersom du ikke er fornøyd med bruningen, så still velgeren lavere eller høyere alt ettersom, f.eks. høyere ved risting av siktebrød eller rugbrød. Ved risting av bare 1 brødskive og også ved risting av gammelt brød skal brunhetsgraden stilles noe lavere.

-  Vi anbefaler å stille inn røstgraden slik at det ristede brødet får en "gyllengul" eller "lysebrun" farge. Takket være den elektroniske reguleringen av ristetiden brukes en tidligere innstilt brunhetsgrad når brødtypen og brødets beskaffenhet er den samme.

Stoppknapp stop (figur 4)

Trykk på stoppknappen når du vil avbryte ristingen. Apparatet koples ut. Tidligere innstilt brunhetsgrad endres ikke.







Opptiningsknapp ✖ (figur 5)

Trykk på opptiningsknappen når brødet er dypfrost. Slik forlenges røsttiden.

Oppvarmingsknapp))) (figur 6)

Trykk på oppvarmingsknappen for å varme opp ristet brød og holde det varmt og sprøtt.

Brødstativ (figur 7)

-  Brødstativet blir varmt ved risting. Berør derfor aldri metalldelene.
-  Hold brødstativet etter håndtakene, og sett det på røstsjakten. Apparatet skal være utkoplet.
-  Legg inn brød eller også annet bakverk for ny risting. Velg brunhetsgrad på velgeren for brunhetsgrad.
-  Kople inn brødristeren med innkoplingsknappen.
-  Snu brødet etter utkopling. Gjenta.
-  Legg aldri brød eller bakverk direkte på røstsjakten.
-  For å fjerne brødstativet, grip fatt i håndtakene og før stativet oppover etter at det er avkjølt.

N

Renhold og vedlikehold (figur 8)

 Trekk alltid ut støpselet før rengjøring, og la brødristeren avkjøles.

 Smulene fra ristingen samler seg i smuleskuffen.

 Trekk ut skuffen fra siden og fjern smulene.

 Ikke bruk skarpe eller skurende rengjøringsmidler til rengjøring av apparatet. Rengjør alltid dekselet med en tørr eller lett fuktig klut.

 Brødristeren må ikke behandles med væske eller senkes ned i væske.

Lagring av ristet brød (figur 9)

 For å få brød som er jevnt brunet, bør åpne brødposer lukkes igjen og oppbevares med den åpne siden vendt nedover.

A = riktig

B = feil

Tekniske data

Nettspenning: 220 – 240 V

Effektforbruk: 800 – 1000 W

 Dette apparatet er i overrensstemmelse med EUs direktiver:

- Lavspennings direktiv 2006/95/EC
- EMC direktiv 89/336/EEC med tilføy-
elser 93/31/EEC og 93/68/EEC

FIN

FIN Arvoisa asiakas,

lue tämä käyttöohje huolellisesti läpi. Ota huomioon erityisesti tämän käyttöohjeen ensimmäisillä sivuilla annetut turvallisuusohjeet! Säilytä käyttöohje myöhempää tarvetta varten. Anna käyttöohje laitteen mahdolliselle seuraavalle omistajalle.



Huomioi varoituskolmio ja huomautukset (**Varoitus!**, **Varo!**, **Huomio!**), jotka sisältävät oman turvallisuutesi tai laitteen toimintakyvyn kannalta tärkeitä ohjeita. Niitä on ehdottomasti noudatettava.



Tämä merkintä ohjaa sinua askel askeleelta laitteen käytössä.



Tämän merkin jälkeen saat laitteen hallintaan ja näppärään käyttöön liittyviä lisätietoja.



Laitteen taloudelliseen ja ympäristöä säästävään käyttöön liittyvät vinkit ja ohjeet on merkitty apilanlehdellä.

Laitteen kuvaus (kuva 1)

- A Paahtoaukko
- B Lämpöeristetty ulkokuori
- C Käynnistuspainike ja leivännostin
- D Paahtoasteen valitsin
- E Sämpyläteline sämpylöiden lämmitystä varten
- F Merkkilampulla varustettu lämmityspainike
- G Merkkilampulla varustettu sulatuspainike
- H Merkkilampulla varustettu pysäytyspainike
- J Murulaatikko
- K Johtokela (laitteen pohjassa)
- L Tyypikilpi (laitteen pohjassa)



Turvallisuusohjeet

Tämä laite vastaa turvallisuudeltaan yleisesti hyväksytyjä tekniikka- ja laiteturvallisuusasetuksia. Kuitenkin meistä on valmistajana aiheellista tutustuttaa sinut seuraaviin turvallisuusohjeisiin.

Yleinen turvallisuus

- Käyttöjännitteen ja verkkojännitteen sekä virtalajin on oltava oikea (katso laitteen alapuolella oleva arvokilpi).
- Liitäntä vain määräysten mukaisesti asennettuun suojakosketinpistorasiaan.
- Älä koskaan vedä pistoketta ulos pistorasiasta pitäen kiinni johdosta!
- **Vedä pistoke ensin irti** ennen laitteen puhdistamista tai häiriöiden sattuessa! Irrota kiinni jäänyt paahtoaleipä tylsällä puisella sauvalla (esim. kauhan varrella). Älä kosketa tällöin lämmittimiä.
- Älä työnnä paahtinaukkoon sormiasi tai metallisia esineitä – loukkaantumistai vaurioitusvaara.
- Paahtimen ulkokuori on lämpöeristetty. Paahtimen yläosassa ja paahtoaukossa sijaitsevat metalliosat tulevat kuitenkin kuumiksi – **palovammavaara!**
- Älä käytä laitetta, jos virtajohto on viallinen tai jos laitteessa on näkyviä vaurioita.
- Laitteessa käytetty virtajohto on erikoisjohto, jonka saa vaihtaa ainoastaan valtuutettu huoltoliike. Vaihtamiseen tarvitaan erikoistyökaluja.
- Tämän laitteen korjaukset tulee aina jättää ammatti-ihmisen tehtäväksi. Epäasianmukaiset korjaustyöt saattavat aiheuttaa vakavia vaaratilanteita. Käänny huoltoasioissa aina valtuutetun huoltoliikkeen puoleen.
- Jos laitetta käytetään tarkoituksen vastaisesti tai väärin, emme ota vastuuta mahdollisista vahingoista.

- Tämä laite ei ole tarkoitettu henkilöiden (lapset mukaanluettuna) käyttöön, jotka ovat fyysisesti tai psyykkisesti rajoittuneita tai joiden kokemus tai tieto on puutteellinen, elleivät ole saaneet henkilökohtaista ohjausta tai koulutusta laitteen käytössä henkilöltä, joka vastaa heidän turvallisuudesta.

Lasten turvallisuus

- Älä jätä paahdinta päälle ilman silmäläpitoa.
- **Pidä lapset loitolla sähkölaitteista.**
- Pakkausmateriaalia, kuten esim. muovipussia ei tule antaa lapsille.
- Lapsia tulisi valvoa, jotta varmistetaan, etteivät he leiki laitteella.

Leivänpaahtimen käytössä tulisi sinun huomioida seuraavaa

- Älä aseta paahdinta kuumalle alustalle.
- Älä käytä paahdinta avoimen tulen lähistöllä.
- Älä käytä tulenaralla pinnalla. Käytä tarvittaessa kuumuutta eristävää alustaa.
- **Leipä voi syttyä palamaan, älä sen vuoksi aseta paahdinta tulenarkojen esineiden (esim. verhojen) läheisyyteen. Käytä laitetta valvotusti.**
- **Älä peitä paahtoaukkoa paahtamisen aikana.**
- Älä käytä laitetta ilman murulaatikkoa. Puhdista murulaatikko säännöllisesti. Ei saa kasautua suurempia määriä muruja.
- **Älä upota laitetta veteen!**
- Älä taivuta johtoa äläkä anna sen koskettaa laitteen kuumia osia.
- Kanna kuumaa laitetta tarttumalla kiinni vain sen lämpöeristetyistä päilyksestä.
- Irrota verkkopistotulppa pistorasiasta käytön jälkeen ja anna laitteen jäähtyä kokonaan. Laita vasta sitten laite pois, tai peitä se.
- Kierrä verkkojohto johtokelaan vasta laitteen jäähtyttyä täysin.

Jätehuolto



Pakkausmateriaalit

Pakkausmateriaalit ovat ekologisesti kestäviä ja ne voidaan käyttää uudelleen. Muoviosat tunnistaa mm. merkinnöistä >PE<, >PS< jne. Toimita käytetyt pakkausmateriaalit niille varattuihin keräyspisteisiin ja noudata materiaalimerkinnoista annettuja ohjeita.



Käytöstä poistettujen laitteiden hävittäminen





Symboli , joka on merkitty tuotteeseen tai sen pakkaukseen, osoittaa, että tätä tuotetta ei saa käsitellä talousjätteenä. Tuote on sen sijaan luovutettava sopivaan sähkö- ja elektroniikkalaitteiden kierrätyksestä huolehtivaan keräyspisteeseen. Tämän tuotteen asianmukaisen hävittämisen varmistamisella autetaan estämään sen mahdolliset ympäristöön ja terveyteen kohdistuvat haittavaikutukset, joita voi aiheutua muussa tapauksessa tämän tuotteen epäasianmukaisesta jätekäsittelystä. Tarkempia tietoja tämän tuotteen kierrättämisestä saa paikallisesta kunnantoimistosta, talousjätehuoltopalvelusta tai liikkeestä, josta tuote on ostettu.



FIN

Käyttöä koskevat ohjeet

Ennen ensimmäistä käyttöönottoa

-  Laita pistoke pistorasiaan.
-  Välttääksesi epämiellyttävien hajujen syntymisen on paahdin kuumennettava muutaman kerran **ilman paahtoleipää**. Laita paahdin avoimen ikkunan lähelle ja säädä paahtoaste korkeimmaksi mahdolliseksi.

Laitteen kytkeminen päälle (kuva 2)

-  Laita pistoke pistorasiaan.
-  Laita paahtoleipä paahtimeen.
-  Valitse paahtoaste ja paina käynnistyspainike alas.

-  Kun haluttu paahtoaste on saavutettu, leivänpaahdin kytkeytyy automaattisesti pois päältä ja paahtoleivät nousevat ylös. Saat nostettua leivät käynnistyspainiketta nostamalla (**leivännostotoiminto**) ylemmäksi niin, että niiden poisottaminen on helppoa (kuva 3).

Paahtoasteen säätö

Voit säätää paahtoasteen portaattomasti yhdestä kuuteen kiertonupin avulla. Aste 1 tarkoittaa vaaleinta paahtamista, aste 6 tummintaa.

Säädä paahtamisen aluksi aste 1-3. Jos leipä ei ole ruskistunut sellaiseksi kuin halusit, säädä valitsinta vastaavasti alhaisemmaksi tai korkeammaksi; säädä sitä korkeammaksi esim., kun paahdat seka- tai ruisleipää. Jos paahdat vain yhden viipaleen kerrallaan tai vanhempaa leipää, on paahtoaste syytä säätää alhaisemmaksi.

-  Suosittelemme asettamaan paahtoaste niin, että paahtoleipä saa „kullankeltaisen“ tai „vaaleanruskean“ värin. Sähköisen paahdon keston säätelyn ansiosta samantyyppiset tai koostumukseltaan samanlaiset leivät paahtuvat samanlaisiksi.

Pysäytyspainike stop (kuva 4)

Jos haluat keskeyttää paahtamisen, paina joko pysäytyspainiketta tai nosta käynnistyspainike ylös. Laitte kytkeytyy pois päältä. Säädetty paahtoaste säilyy muuttomattomana.







Sulatuspainike (kuva 5)

Paina pakastettua paahtoleipää varten lisäksi sulatuspainiketta. Tällöin paahto aika pitenee.





Lämmityspainike (kuva 6)

Paina paahdetun leivän lämmittämiseksi lisäksi lämmityspainiketta, paahtoleivän pitämiseksi lämpimänä ja rapeana.

Sämpyläteline (kuva 7)

-  Sämpyläteline kuumenee aina paahtamisen aikana, joten älä koskaan kosketa metalliosia.
-  Pidä sämpylätelinettä tartuntaosista ja aseta se paahtoaukon päälle. Paahtimen tulee tällöin olla poiskytketty.
-  Laita kuumennettavat sämpylät tai muut leivonnaiset telineelle, säädä paahtoasteen valitsimesta haluttu paahtoaste.
-  Käynnistä paahdin käynnistyspainikkeen avulla.
-  Käännä paadettavat sämpylät toisinpäin paahtimen kytkeydyttyä pois päältä. Paahda toinen puoli.
-  Älä koskaan aseta sämpylöitä tai leivonnaisia suoraan paahtoaukon päälle.
-  Vedä tartuntaosista ylöspäin poistaaksesi sämpylätelineen sen jäähdettyä.

Puhdistus ja hoito (kuva 8)

-  Irrota pistoke pistorasiasta ja anna paahtimen jäähtyä aina, ennen kuin puhdistat sen.
-  Paahtamisen aikana irtoavat muruset kerääntyvät murulaatikoon.
-  Vedä sivuttain ulos ja tyhjennä murut.
-  Älä käytä voimakkaita tai hankaavia puhdistusaineita laitteen puhdistukseen. Puhdista kotelo vain kuivalla tai hieman kostutetulla rievulla.
-  Leivänpaahtinta ei saa käsitellä nesteillä saatikka upottaa sitä nesteeseen.

Paahtoleivän säilytys (kuva 9)

-  Jotta paahtoleipä paahtuu tasaisesti, olisi avatut leipäpakkaukset suljettava uudelleen ja säilytettävä avattu puoli alaspäin.
- A = oikein
B = väärin

Tekniset tiedot

Verkköjännite:	220 – 240 V
Tehontarve:	800 – 1000 W

-  Laite täyttää seuraavat EU-direktiivit:
- Pienjännitedirektiivi 2006/95/EU
 - EMC direktiivi (sähkömagneettinen yhteensopivuus) 89/336/EEC ja seurannaismuutokset 92/31/EEC ja 93/68/EEC

(GB)

Dear Customer,

please read these operating instructions through carefully.

Above all please observe the safety instructions on the first few pages of these operating instructions! Please keep these operating instructions for later reference. Pass them on to any subsequent owner of the appliance.

 Using the warning triangle and/or the key words (**Danger!, Caution!, Important!**), information that is important for your safety or the correct functioning of the appliance is highlighted. It is essential that this information is observed.

 This symbol guides you step by step through the operation of the appliance.

 Next to this symbol you will find additional information and practical tips on using the appliance.

 Tips and information about the economical and environmentally friendly use of the appliance are marked with the clover.

Appliance Description (Figure 1)

- A Toasting slot
- B Thermally insulated outer housing
- C Start lever and bread lift
- D Browning control
- E Roll rack for crisping up bread rolls
- F Warm up button with indicator lamp
- G Defrost button with indicator lamp
- H Stop button with indicator lamp
- J Crumb drawer
- K Cord storage (on the underside of the appliance)
- L Rating plate (on the underside of the appliance)

! Safety Instructions

This appliance corresponds to accepted technological standards with regards to safety and to the German Appliance Safety Law. Nevertheless, as a manufacturer we consider it our obligation to make you aware of the following safety information.

General Safety

- The operating voltage of the appliance and the mains voltage as well as the type of current must match (see the rating plate on the underside of the appliance).
- Only plug into a correctly installed earthed mains socket.
- Never pull the plug from the socket by means of the mains lead!
- Prior to cleaning or in the event of a malfunction, **unplug the appliance first!** Loosen jammed pieces of toast with a blunt wooden implement (e.g. the handle of a cooking spoon). Ensure that you do not touch the heater elements during this process.
- Do not reach into the toasting slot with your fingers or metal implements – there is a risk of injury and damage to the appliance.
- The outer housing of the toaster is thermally insulated. However the metal parts on the top of the appliance and in the toasting slot will become hot – **there is a risk of burns!**
- Do not use the appliance if the mains cable is damaged or the housing is visibly damaged.
- The mains cable is of a special type and is only to be replaced by the Customer Care Department since special tools are required for its replacement.
- Repairs to this appliance may only be carried out by qualified service engineers. Considerable danger may result from improper repairs. If repairs become necessary, please contact the Customer Care Department or your authorised dealer.

- If the appliance is used for purposes other than those intended or used incorrectly, no liability can be accepted for any damage that may be caused.
- This appliance is not intended for use by persons (including children) with reduced physical, sensory or mental capabilities or lack of experience and knowledge unless they have been given initial supervision or instruction concerning use of the appliance by a person responsible for their safety.

Child Safety

- Do not leave the toaster switched on unsupervised.
- **Keep children away from electrical appliances.**
- Packaging material, e.g. plastic bags, should not be accessible to children.
- Children should be supervised to ensure that they do not play with the appliance.

You should take note of the following when using your toaster

- Do not place the appliance on hot surfaces.
- Do not use near naked flames.
- Do not operate the appliance on surfaces where heat may cause a problem. Use an insulated heat pad if necessary.
- **Bread can burn. Do not use the toaster underneath or near inflammable objects (e.g. curtains). The toaster must not be left unattended.**
- **Do not cover the toasting slot when toasting.**
- Do not use the appliance without crumb drawer in place. The crumb drawer should be cleaned regularly. Do not allow crumbs to build up in the crumb drawer.
- **Do not immerse the appliance in water!**
- Do not kink the mains lead or bring it into contact with hot parts of the appliance.
- To move the appliance when warm after use, only pick it up by the thermally insulated outer housing.

- Unplug from the plug socket after use. Do not store or cover the appliance until it has fully cooled down.
- Do not wrap cord around cord storage until the appliance has fully cooled down.

Disposal



Packaging material

The packaging materials are environmentally friendly and can be recycled. The plastic components are identified by markings, e.g. >PE<, >PS<, etc. Please dispose of the packaging materials in the appropriate container at the community waste disposal facilities.



Old appliance





The symbol  on the product or on its packaging indicates that this product may not be treated as household waste. Instead it shall be handed over to the applicable collection point for the recycling of electrical and electronic equipment. By ensuring this product is disposed of correctly, you will help prevent potential negative consequences for the environment and human health, which could otherwise be caused by inappropriate waste handling of this product. For more detailed information about recycling of this product, please contact your local city office, your household waste disposal service or the shop where you purchased the product.



(GB)

Operating Instructions

Prior to Using for the First Time

-  Plug the mains plug into the mains socket.
-  To avoid the build up of unpleasant odours, the appliance should be placed near an open window and operated a few times at the maximum browning setting **without any bread**.

Switching On (Figure 2)

-  Plug the mains plug into the mains socket.
-  Insert bread for toasting.
-  Select the browning setting and press down the start lever.

-  When the required degree of browning has been reached, the toaster switches off automatically; the slices of toast are lifted up ready for removal. By lifting the start lever (**bread lift function**) the toasted bread can be lifted sufficiently such that it is easy to remove (**Figure 3**).

Adjusting the Browning Setting

Using the rotary knob you can continuously adjust the browning setting from 1-6 as required. Setting 1 for lightest browning. Setting 6 for darkest browning.

Use a setting between 1 and 3 when you first start toasting. If the toast is not browned to your liking, set the adjuster lower or higher, higher for example when toasting rye or dark bread. When toasting only 1 slice and also when toasting bread that is no longer fresh, use a slightly lower browning setting.

-  We would recommend to adjust a setting that the toast is browned to a „golden yellow“ or „light-brown“ colour. The electronic toasting time regulator ensures that once a browning setting has been chosen, the results are always the same for the same type of bread.

Stop Button stop (Figure 4)

If you want to interrupt toasting, press the stop button. The appliance switches off. Once chosen, the browning setting remains unchanged.







Defrost Button (Figure 5)

Also press the defrost button when toasting frozen bread. This lengthens the toasting time.





Warm Up Button (Figure 6)

To warm up toasted bread also press the warm up button to keep the toast warm and crisp.

Roll Rack (Figure 7)

-  Due to the nature of the function of the appliance, the roll rack will become hot during toasting, therefore never touch the metal parts.
-  First, make sure the toaster is switched off. Hold the roll rack by the hand grips and put it onto the toasting slot.
-  Place rolls or other bread for crisping on the rack, turn the browning control to the required browning setting.
-  Switch on the toaster using the start lever.
-  When the toaster has switched off, turn the bread. Repeat the process.
-  Never place rolls or bread directly on the toasting slot.
-  To remove the roll rack, first allow it to cool down. Hold the roll rack by the hand grips and remove it upwards.

Cleaning and Care (Figure 8)

-  Before cleaning, always unplug and leave the toaster to cool down.
-  Crumbs dropping from the bread during toasting collect in the crumb drawer.
-  Pull out to the side and remove the crumbs.
-  Do not use caustic or abrasive cleaners to clean the appliance. Only clean the housing with a dry or slightly moist cloth.
-  Liquid must not be applied to the toaster, the toaster must also never be immersed in liquid.

Storage of Bread for Toasting (Figure 9)

-  In order to always obtain evenly browned toast, opened packets of bread should be resealed and stored with the end that has been started downwards.
A = right
B = wrong

Technical Data

Mains voltage: 220 – 240 V
Power consumption: 800 – 1000 W

-  This appliance conforms with the following EC Directives:
- Low Voltage Directive 2006/95/EC
 - EMC Directive 89/336/EEC with amendments 92/31/EEC and 93/68/EEC

D

D Sehr geehrte Kundin, sehr geehrter Kunde,

lesen Sie bitte diese Gebrauchsanweisung sorgfältig durch.

Beachten Sie vor allem die Sicherheitshinweise auf den ersten Seiten dieser Gebrauchsanweisung! Bewahren Sie bitte die Gebrauchsanweisung zum späteren Nachschlagen auf. Geben Sie diese an eventuelle Nachbesitzer des Gerätes weiter.



Mit dem Warndreieck und/oder durch Signalwörter (**Warnung!**, **Vorsicht!**, **Achtung!**) sind Hinweise hervorgehoben, die für Ihre Sicherheit oder für die Funktionsfähigkeit des Gerätes wichtig sind. Bitte unbedingt beachten.



Dieses Zeichen leitet Sie Schritt für Schritt beim Bedienen des Gerätes.



Nach diesem Zeichen erhalten Sie ergänzende Informationen zur Bedienung und praktischen Anwendung des Gerätes.



Mit dem Kleeblatt sind Tips und Hinweise zum wirtschaftlichen und umweltschonenden Einsatz des Gerätes gekennzeichnet.

Gerätebeschreibung (Bild 1)

- A Röstschacht
- B Wärmeisolierter Gehäusemantel
- C Einschalttaste und Brot-Lift
- D Bräunungsgradwähler
- E Brötchenaufsatz zum Aufbacken von Brötchen
- F Aufwärm-Taste mit Kontrolllampe
- G Auftau-Taste mit Kontrolllampe
- H Stop-Taste mit Kontrolllampe
- J Krümelschublade
- K Kabelaufwicklung (Geräteunterseite)
- L Typschild (Geräteunterseite)



Sicherheitshinweise

Die Sicherheit dieses Gerätes entspricht den anerkannten Regeln der Technik und dem Gerätesicherheitsgesetz. Dennoch sehen wir uns als Hersteller veranlaßt, Sie mit den nachfolgenden Sicherheitshinweisen vertraut zu machen.

Allgemeine Sicherheit

- Betriebsspannung und Netzspannung sowie Stromart müssen übereinstimmen (siehe Typschild auf der Unterseite des Gerätes).
- Anschluß nur an eine vorschriftsmäßig installierte Steckdose.
- Den Netzstecker nie an der Zuleitung aus der Steckdose ziehen!
- Vor der Reinigung oder bei Störungen **erst Netzstecker ziehen!** Verklemmtes Toastgut mit einem stumpfen Holzstab (z. B. Kochlöffel-Stiel) lösen. Die Heizkörper dabei nicht berühren.
- Nicht mit den Fingern oder metallischen Gegenständen in den Röstschacht greifen – Verletzungs- bzw. Beschädigungsgefahr.
- Der Gehäusemantel des Toasters ist wärmeisoliert. Die Metallteile an der Geräteoberseite und im Röstschacht werden jedoch heiß – **Verbrennungsgefahr!**
- Das Gerät nicht in Betrieb nehmen, wenn die Zuleitung beschädigt ist oder das Gehäuse sichtbare Beschädigungen aufweist.
- Diese Anschlußleitung ist eine Spezialleitung und darf nur durch den Kundendienst ersetzt werden, da für den Austausch ein Spezialwerkzeug erforderlich ist.
- Reparaturen an diesem Gerät dürfen nur von Fachkräften durchgeführt werden. Durch unsachgemäße Reparaturen können erhebliche Gefahren entstehen. Wenden Sie sich im Reparaturfall an den Kundendienst oder an Ihren autorisierten Fachhändler.

- Wird das Gerät zweckentfremdet oder falsch bedient, kann keine Haftung für eventuelle Schäden übernommen werden.
- Dieses Gerät ist nicht dazu bestimmt, von Personen (einschließlich Kinder), die aufgrund Ihrer Unerfahrenheit oder Unkenntnis nicht in der Lage sind es sicher zu bedienen oder von Personen (einschließlich Kinder) mit eingeschränkten physischen, sensorischen oder geistigen Fähigkeiten, benutzt oder betrieben zu werden, es sei denn sie wurden durch eine für sie verantwortliche Person angewiesen wie das Gerät sicher zu benutzen ist und anfänglich von ihr beaufsichtigt.

Sicherheit von Kindern

- Den Toaster nicht unbeaufsichtigt betreiben.
- **Kinder von Elektrogeräten fernhalten.**
- Verpackungsmaterial, wie z.B. Folienbeutel, gehören nicht in Kinderhände.
- Kinder müssen beaufsichtigt werden um sicherzustellen, dass sie nicht mit dem Gerät spielen.

Das sollten Sie beim Betrieb des Toasters beachten

- Nicht auf heiße Oberflächen stellen.
- Nicht in der Nähe von offenen Flammen benutzen.
- Nicht auf hitzeempfindlichen Oberflächen betreiben. Gegebenenfalls hitzeisolierenden Untersetzer verwenden.
- **Brot kann brennen, deshalb nicht unter oder in der Nähe brennbarer Gegenstände (z. B. Vorhänge) toasten. Das Gerät muss beaufsichtigt werden.**
- **Röstschacht beim Toasten nicht abdecken.**
- Gerät nicht ohne Krümelschublade benutzen. Krümelschublade regelmäßig reinigen. Es dürfen sich keine grösseren Krümelreste ansammeln

- **Gerät nicht ins Wasser tauchen!**
- Zuleitung nicht knicken, nicht an heiße Geräteteile bringen.
- Zum Tragen das betriebswarme Gerät nur am wärmeisolierenden Gehäusemantel anfassen.
- Nach Gebrauch Netzstecker ziehen und Gerät vollständig abkühlen lassen. Erst dann Gerät verstauen oder abdecken.
- Kabel erst aufwickeln, wenn das Gerät vollständig abgekühlt ist.

Entsorgung



Verpackungsmaterial

Die Verpackungsmaterialien sind umweltverträglich und wiederverwertbar. Die Kunststoffteile sind gekennzeichnet, z. B. >PE<, >PS< etc. Entsorgen Sie die Verpackungsmaterialien entsprechend ihrer Kennzeichnung bei den kommunalen Entsorgungsstellen in den dafür vorgesehenen Sammelbehältern.





Altgerät

Das Symbol  auf dem Produkt oder seiner Verpackung weist darauf hin, dass dieses Produkt nicht als normaler Haushaltsabfall zu behandeln ist, sondern an einem Sammelpunkt für das Recycling von elektrischen und elektronischen Geräten abgegeben werden muss. Durch Ihren Beitrag zum korrekten Entsorgen dieses Produkts schützen Sie die Umwelt und die Gesundheit Ihrer Mitmenschen. Umwelt und Gesundheit werden durch falsches Entsorgen gefährdet. Weitere Informationen über das Recycling dieses Produkts erhalten Sie von Ihrem Rathaus, Ihrer Müllabfuhr oder dem Geschäft, in dem Sie das Produkt gekauft haben.



D

Bedienungshinweise

Vor der ersten Inbetriebnahme

-  Stecker in die Steckdose stecken.
-  Zur Vermeidung einer unangenehmen Geruchsbildung ist das Gerät **ohne Toastbrot** einige Male bei höchster Röstgrad-Einstellung am geöffneten Fenster in Betrieb zu setzen.

Einschalten (Bild 2)

-  Stecker in die Steckdose stecken.
-  Toast einlegen.
-  Bräunungsgrad wählen und Einschalttaste nach unten drücken.

-  Nach Erreichen des gewünschten Bräunungsgrades schaltet der Toaster automatisch ab, die Toastscheiben werden griffbereit nach oben gehoben. Durch Anheben der Einschalttaste (**Brot-Lift-Funktion**) läßt sich das Toastbrot so weit anheben, daß es leicht zu entnehmen ist (**Bild 3**).

Bräunungsgrad einstellen

Mit dem Drehknopf können Sie den Bräunungsgrad stufenlos von 1–6, entsprechend Ihren Wünschen, einstellen. Stufe 1 für hellste Bräunung. Stufe 6 für dunkelste Bräunung.

Stellen Sie bei Beginn des Toastens eine Stufe zwischen 1–3 ein. Entspricht die Bräunung nicht Ihren Wünschen, stellen Sie den Wähler entsprechend tiefer oder höher, höher z. B. beim Toasten von Grau- oder Schwarzbrot. Beim Toasten von nur 1 Scheibe und auch bei altem Brot ist der Bräunungsgrad etwas niedriger einzustellen.

-  Wir empfehlen den Röstgrad so einzustellen, dass das Toastbrot eine „goldgelbe“ oder „hellbraune“ Farbe erhält. Durch die elektronische Toastzeitregelung wird ein einmal eingestellter Bräunungsgrad bei gleicher Brotsorte und Beschaffenheit eingehalten.

Stop-Taste stop (Bild 4)

Wenn Sie den Toastvorgang unterbrechen wollen, Stop-Taste drücken. Das Gerät schaltet ab. Der einmal eingestellte Bräunungsgrad bleibt unverändert.







Auftau-Taste ✱ (Bild 5)

Für tiefgefrorenes Toastgut drücken Sie zusätzlich die Auftau-Taste. Dadurch verlängert sich die Röstdauer.





Aufwärm-Taste))) (Bild 6)

Zum Aufwärmen von getoastetem Brot drücken Sie zusätzlich die Aufwärm-Taste, um das Toastgut warm und knusprig zu halten.

Brötchenaufsatz (Bild 7)

-  Funktionsbedingt wird der Brötchenaufsatz beim Toasten heiß, deshalb nie an den Metallteilen anfassen.
-  Den Brötchenaufsatz an den Griffteilen halten und auf den Röstschaft aufsetzen. Das Gerät sollte dabei ausgeschaltet sein.
-  Brötchen oder auch anderes Gebäck zum Wiederaufbacken auflegen, am Bräunungsgradwähler den gewünschten Bräunungsgrad einstellen.
-  Den Toaster mit der Einschalttaste einschalten.
-  Nach dem Abschalten Toastgut wenden. Vorgang wiederholen.
-  Brötchen oder Gebäck nie direkt auf den Röstschaft legen.
-  Zum Entfernen den Brötchenaufsatz nach dem Erkalten an den Griffteilen nach oben abnehmen.

Reinigung und Pflege (Bild 8)

-  Vor jeder Reinigung Netzstecker ziehen und Toaster abkühlen lassen.
-  Die beim Toasten abfallenden Krümel sammeln sich in der Krümelschublade.
-  Seitlich herausziehen und Krümel entfernen.
-  Zur Reinigung des Gerätes keine scharfen oder scheuernden Reinigungsmittel verwenden. Reinigen Sie das Gehäuse nur mit einem trockenen oder nur leicht angefeuchteten Tuch.
-  Der Toaster darf nicht mit Flüssigkeit behandelt oder gar in eine solche eingetaucht werden.

Toastbrotlagerung (Bild 9)

-  Um ein gleichmäßig gebräuntes Toastbrot zu erhalten, sollten angerissene Brotpackungen wieder verschlossen und mit der angebrochenen Stirnseite nach unten aufbewahrt werden.
A = richtig
B = falsch

Technische Daten

Netzspannung: 220 – 240 V
Leistungsaufnahme: 800 – 1000 W

 Dieses Gerät erfüllt folgende EC Normen:

- Niedrig-Spannungs-Norm 2006/95/EC
- EMC Norm 89/336/EEC und Ergänzung 92/31/EEC sowie 93/68/EEC

F

F Chère cliente, cher client,

Veillez lire attentivement le présent mode d'emploi.

Respectez avant toutes choses les remarques relatives à la sécurité des premières pages de ce mode d'emploi. Veuillez conserver ce mode d'emploi en vue d'une consultation ultérieure. Veuillez le remettre à d'éventuels nouveaux propriétaires de l'appareil.



Le triangle de secours et/ou les mots d'avertissement (**Avertissement!**, **Prudence!**, **Attention!**) mettent en évidence des indications importantes pour votre sécurité ou pour le bon fonctionnement de l'appareil. A respecter absolument.



Ce repère vous guide pas à pas dans la commande de l'appareil.



Ce symbole indique la présence d'informations complémentaires sur la commande et l'utilisation pratique de l'appareil.



La feuille de trèfle signale les conseils et indications concernant un emploi rentable et écologique de l'appareil.

Description de l'appareil (Fig. 1)

- A Fente de grille-pain
- B Enveloppe de boîtier à isolation thermique
- C Touche de mise en marche et ascenseur à pain
- D Sélecteur du degré de brunissement
- E Grille de réchauffement pour réchauffer des petits pains
- F Touche de réchauffement avec lampe-témoin
- G Touche de décongélation avec lampe-témoin
- H Touche stop avec lampe-témoin
- J Tiroir à miettes
- K Range-cordon (dessous de l'appareil)
- L Plaque signalétique (dessous de l'appareil)



Consignes de sécurité

La sécurité de cet appareil est conforme aux règles reconnues de la technique et à la loi sur la sécurité du matériel technique. Cependant, nous nous voyons obligés en tant que fabricant à vous familiariser avec les remarques suivantes relatives à la sécurité.

Sécurité générale

- La tension de fonctionnement et la tension du secteur doivent concorder (cf. plaque signalétique sur la face inférieure de l'appareil).
- Raccordement uniquement à une prise à contact de protection installée en bonne et due forme.
- Ne jamais retirer la fiche de la prise en tirant sur le câble d'alimentation!
- **Retirer la fiche** avant tout nettoyage ou en cas de défaillance. Décoincer le morceau de pain grillé avec une baguette en bois non pointue (par exemple le manche d'une cuillère en bois). Veiller alors à ne pas toucher les éléments chauffants.
- Ne pas mettre les doigts ou des objets métalliques dans le fente du grille-pain (**danger de blessure ou de détérioration**).
- L'enveloppe du boîtier du grille-pain est dotée d'une isolation thermique. Cependant, les parties métalliques du dessus de l'appareil et de la fente de grille-pain deviennent chaudes - **danger de brûlure!**
- N'utilisez pas l'appareil si le cordon est endommagé ou si le boîtier présente des dommages visibles.
- Le cordon est un cordon spécial et ne peut être échangé que par le service-clientèle étant donné qu'un outil spécial est nécessaire pour l'échange.
- Les travaux de réparations d'appareil électriques ne peuvent être réalisés que par des spécialistes agréés. D'importants dangers peuvent survenir par le biais de réparations incorrectes. En cas de réparation, adressez-vous au ser-

vice-clientèle ou à votre commerçant spécialisé agréé.

- Aucune responsabilité pour dommages éventuels ne peut être endossée en cas d'usage non conforme de l'appareil ou de mauvaise manipulation.
- Cet appareil n'est pas conçu pour être utilisé par des personnes (y compris des enfants) à capacités physiques, sensorielles ou mentales réduites ou qui manquent d'expérience et de connaissances, à moins qu'elles n'aient bénéficié d'une surveillance ou d'un apprentissage initial sur son utilisation de la part d'une personne responsable de leur sécurité.

Sécurité des enfants

- Ne pas utiliser le grille-pain sans surveillance
- **Maintenir les enfants à distance des appareils électriques.**
- Le matériel d'emballage comme le sachet en plastique est à tenir hors de portée des enfants.
- Les enfants doivent être supervisés afin de s'assurer qu'ils ne jouent pas avec l'appareil.

Tenir compte des éléments suivants lors de l'utilisation du grille-pain

- Ne pas poser sur des surfaces chaudes.
- Ne pas utiliser à proximité de flammes nues.
- Ne pas utiliser sur des surfaces sensibles à la chaleur. Utiliser éventuellement un support isolant de la chaleur
- **Le pain peut s'enflammer. Par conséquent, ne pas griller le pain au-dessous ou à proximité d'objets inflammables (p. ex. des rideaux). Surveiller l'appareil.**
- **Ne pas recouvrir la fente du grille-pain lors de l'utilisation du grille-pain.**
- Ne pas utiliser l'appareil sans tiroir à miettes. Nettoyer régulièrement le tiroir à miettes. De grosses miettes ne doivent pas s'accumuler.

- **Ne pas plonger l'appareil dans l'eau!**
- Ne pas plier le cordon, ne pas l'approcher à des parties chaudes de l'appareil.
- Ne porter l'appareil chaud que par l'enveloppe de boîtier à isolation thermique.
- Après utilisation, retirer la fiche du secteur et laisser refroidir complètement l'appareil. Ne ranger ou ne recouvrir l'appareil qu'à partir de ce moment.
- N'enrouler le cordon que lorsque l'appareil a totalement refroidi.

Protection de l'environnement



Élimination du matériel d'emballage

Les matériaux d'emballage sont écologiques et recyclables. Les matières plastiques portent un signe distinctif, par ex. >PE<, >PS<, etc. Éliminez les matériaux d'emballage en fonction de leur signe distinctif dans les conteneurs prévus à cet effet sur le site de collecte de votre commune.



Appareils usagés





Le symbole  sur le produit ou son emballage indique que ce produit ne peut être traité comme déchet ménager. Il doit plutôt être remis au point de ramassage concerné, se chargeant du recyclage du matériel électrique et électronique. En vous assurant que ce produit est éliminé correctement, vous favorisez la prévention des conséquences négatives pour l'environnement et la santé humaine qui, sinon, seraient le résultat d'un traitement inapproprié des déchets de ce produit. Pour obtenir plus de détails sur le recyclage de ce produit, veuillez prendre contact avec le bureau municipal de votre région, votre service d'élimination des déchets ménagers ou le magasin où vous avez acheté le produit.



F

Conseils d'utilisation

Avant la première mise en service

-  Mettre la fiche dans la prise de courant.
-  Afin d'éviter des odeurs désagréables, mettre l'appareil en marche plusieurs fois près d'une fenêtre ouverte **sans pain de mie** avec le degré de brunissement maximal.

Comment mettre en marche (fig. 2)

-  Mettre la fiche dans la prise de courant.
-  Mettre le pain de mie en place.
-  Sélectionner le degré de brunissement et enfoncer la touche de mise en marche vers le bas.

-  Une fois le degré de brunissement souhaité atteint, le grille-pain s'éteint automatiquement et les tranches de pain de mie sont soulevées vers le haut, prêtes à être saisies. En soulevant la touche de mise en marche, (**fonction d'ascenseur à pain**) le pain de mie est soulevé jusqu'à pouvoir être saisi aisément (fig. 3).

Régler le degré de brunissement

Vous pouvez régler le degré de brunissement de 1 à 6 sans gradations, conformément à vos souhaits à l'aide du bouton tournant. Degré 1 pour le brunissement le plus clair et degré 6 pour le brunissement le plus foncé.

Réglez un degré entre 1 et 3 au début du grillage. Si le brunissement ne correspond pas à vos souhaits, réglez le sélecteur plus bas ou plus haut, plus haut pour griller par exemple du pain bis ou du pain noir. Pour faire griller seulement une tranche de pain ou du vieux pain, le degré de brunissement doit être réglé un peu plus bas.

-  Nous recommandons de régler le degré de brunissement de sorte que le pain ait une teinte „jaune doré” ou „brun clair”. Grâce au réglage de temps de grillage électronique, un degré de brunissement réglé reste constant si la sorte de pain et ses caractéristiques le sont aussi.

Touche stop stop (fig. 4)

Si vous voulez interrompre l'opération de grillage de pain, appuyez sur la touche stop . L'appareil se déconnecte. Une fois réglé, le degré de brunissement reste constant.

Touche de décongélation ✱ (fig. 5)

Si vous désirez décongeler du pain, appuyez en supplément sur la touche de décongélation. La durée du grillage sera prolongée de ce fait.

Touche de réchauffage))) (fig. 6)

Afin de réchauffer du pain que vous avez déjà grillé, appuyez en supplément sur la touche de réchauffage afin de maintenir votre tranche de pain chaude et croustillante.





Grille de réchauffement (fig. 7)

-  La grille de réchauffement devient chaude lors de l'utilisation du grille-pain: il ne faut donc jamais le prendre par ses parties métalliques.

-  Tenir la grille de réchauffement aux éléments de prise et la placer sur la fente du grille-pain. L'appareil doit être éteint pendant cette opération.

-  Poser des petits pains ou bien d'autres pâtisseries pour les réchauffer, régler sur le degré de brunissement souhaité à l'aide du sélecteur de degré de brunissement.

F

-  Mettre le grille-pain en marche avec la touche de mise en marche.
-  Retourner le pain après l'arrêt. Renouveler l'opération.
-  Ne jamais poser le petit pain ou la pâtisserie directement sur la fente du grille-pain.
-  Pour ôter la grille de réchauffement, la retirer par le haut avec les éléments de prise après refroidissement.





Caractéristiques techniques

Tension de réseau: 220 – 240 V
Puissance absorbée: 800 – 1000 W

 Cet appareil est conforme aux directives suivantes de la C.E. :

- 2006/95/CE relative à la "basse tension"
- 89/336/CEE "Directive CEM" y compris les directives de modifications 92/31/CEE et 93/68/CEE

Nettoyage en entretien (fig. 8)

-  Avant tout nettoyage, retirer la fiche et laisser refroidir le grille-pain.
-  Les miettes qui tombent lors de l'opération de grillage s'accumulent dans le tiroir à miettes (fig. 8).
-  Extraire par le côté et enlever les miettes.
-  Ne pas utiliser de produits nettoyants caustiques ou abrasifs pour nettoyer l'appareil. Nettoyer le boîtier uniquement avec un chiffon sec ou légèrement humecté.
-  Le grille-pain ne doit pas être traité avec un liquide, et surtout pas plongé dans un liquide.

Stockage du pain de mie (fig. 9)

-  Afin d'obtenir un pain uniformément grillé, les emballages de pain entamés doivent être refermés et stockés avec le côté ouvert vers le bas.
- A = bon
B = mauvais

(NL)

Geachte klant

Lees deze gebruiksaanwijzing aandachtig door. Lees vooral de aanwijzingen m.b.t. de veiligheid op de eerste pagina's van deze gebruiksaanwijzing. Bewaar het boekje, zodat u nog eens iets kunt nalezen. Geef de gebruiksaanwijzing door aan een eventuele volgende eigenaar van het apparaat.



Met de waarschuwingsdriehoek en/of door signaalwoorden (**Waarschuwing!**, **Voorzichtig!**, **Let op!**) wordt de aandacht gevestigd op aanwijzingen die van belang zijn voor Uw veiligheid of voor het goed functioneren van het apparaat. Hier goed op letten.



Dit teken begeleidt u stap voor stap bij de bediening van het toestel.



Bij dit symbool vindt u aanvullende informatie m.b.t. bediening en praktisch gebruik van het toestel.



Tips en aanwijzingen m.b.t. de rendabele en milieuvriendelijke toepassing van het toestel zijn met een klaverblad gekenmerkt.

Uitrusting (afbeelding 1)

- A Roosterschacht
- B Ommanteling met warmte-isolatie
- C Inschakelknop en broodlift
- D Bruiningsgraadregelaar
- E Broodjesopzetstuk om broodjes op te bakken
- F Verwarmingsknop met controlelampje
- G Ontdooiknop met controlelampje
- H Stopknop met controlelampje
- J Kruidmellade
- K Snoeropwikkeling (onder het apparaat)
- L Typeplaatje (onder het apparaat)



Veiligheidsinstructies

De veiligheid van dit apparaat voldoet aan de officiële regels der techniek en de wet in het kader van veilige apparaten. Niettemin voelen wij ons als fabrikant verplicht u met de volgende veiligheidsaanwijzingen vertrouwd te maken.

Algemene veiligheid

- Bedrijfsspanning, netspanning en stroomtype moeten overeenkomen (zie typeplaatje onder het apparaat).
- Het apparaat mag alleen worden aangesloten aan een volgens de voorschriften geïnstalleerd stopcontact.
- De netstekker nooit aan het snoer uit het stopcontact trekken.
- Voor het schoonmaken en bij storingen **eerst de stekker uit het stopcontact trekken!** Vastgeklemd brood met een stomp, lang houten voorwerp (b.v. de steel van een houten lepel) losmaken. Raak het verwarmingselement daarbij niet aan.
- Kom niet met uw vingers of met metalen voorwerpen in de roosterschacht – gevaar van letsel en beschadiging.
- De ommanteling van de toaster heeft een warmte-isolatie. De metalen delen aan de bovenkant van het apparaat en in de roosterschacht worden wel heet – **gevaar van brandwonden!**
- Het apparaat niet in gebruik nemen als het snoer beschadigd is of als de behuizing zichtbare beschadigingen vertoont.
- Het gebruikte netsnoer is van een speciaal type en mag alleen door onze serviceafdeling worden vervangen, omdat voor vervanging speciaal gereedschap nodig is.
- Reparaties aan dit apparaat mogen alleen door vakbekwame deskundigen worden uitgevoerd. Als gevolg van ondeskundig uitgevoerde reparaties kan een aanzienlijk gevaar ontstaan. Neem in het geval van reparaties contact op met de klantenservice of

- een door de fabrikant erkende deskundige vakorganisatie.
- Als het toestel verkeerd wordt gebruikt of bediend, kunnen we niet aansprakelijk gesteld worden voor eventuele schade die hieruit voortvloeit.
 - Dit apparaat is niet geschikt voor personen (ook kinderen) met een lichamelijke, sensorische of geestelijke handicap of met gebrek aan ervaring en kennis, tenzij zij het gebruik van het apparaat eerst hebben geleerd onder toezicht of met instructie van een persoon die voor hun veiligheid verantwoordelijk is.

Veiligheid van kinderen

- Laat de toaster niet onbeheerd staan.
- **Houd kinderen uit de buurt van elektrische apparaten**
- Verpakkingsmateriaal, zoals bijv. foliezakjes horen niet in de handen van kinderen thuis.
- Let op dat kinderen niet met het apparaat spelen.

Denk bij het gebruik van de toaster aan de volgende punten:

- Niet op een hete ondergrond opstellen.
- Niet in de buurt van open vuur gebruiken.
- Niet op hittegevoelige oppervlakken gebruiken. Eventueel hitte-isolerende onderlegger gebruiken.
- **Brood kan branden, gebruik de toaster daarom niet in de buurt van brandbare voorwerpen (zoals gordijnen). Wanneer het apparaat in gebruik is, moet er iemand bij blijven.**
- **Dek de roosterschacht tijdens het toosten niet af.**
- Apparaat niet zonder kruimellade gebruiken. Kruimellade regelmatig reinigen. Er mogen geen grote kruimelresten ontstaan.
- **Apparaat niet in water onderdompelen!**
- Snoer niet knikken en niet in contact laten komen met hete delen van het apparaat.

- Om het warme apparaat te dragen alleen de ommanteling met warmte-isolatie aanraken.
- Na het gebruik: netstekker uit het stopcontact trekken en apparaat volledig laten afkoelen. Pas daarna apparaat opbergen of afdekken.
- Snoer pas opwickelen als het apparaat volledig afgekoeld is.

Afvalverwerking



Verpakkingsmateriaal

De verpakkingsmaterialen zijn niet schadelijk voor het milieu en herbruikbaar. De kunststoffen hebben de volgende aanduidingen, bijv. >PE<, >PS<, enz. Verwijder de verpakkingsmaterialen in overeenstemming met de aanduiding bij de gemeentelijke inzamelplaatsen in de daarvoor bestemde containers.



Oud apparaat verwijderen



Het symbool  op het product of op de verpakking wijst erop dat dit product niet als huishoudafval mag worden behandeld. Het moet echter naar een plaats worden gebracht waar elektrische en elektronische apparatuur wordt gerecycled. Als u ervoor zorgt dat dit product op de correcte manier wordt verwijderd, voorkomt u mogelijk voor mens en milieu negatieve gevolgen die zich zouden kunnen voordoen in geval van verkeerde afvalbehandeling. Voor meer details in verband met het recyclen van dit product, neemt u het best contact op met de gemeentelijke instanties, het bedrijf of de dienst belast met de verwijdering van huishoudafval of de winkel waar u het product hebt gekocht.



(NL)

Bedieningsinstructies

Voor de eerste ingebruikneming

-  Stekker in het stopcontact steken.
-  Om de vorming van onaangename geur te voorkomen moet het apparaat **zonder brood** enkele malen op de hoogste stand van de roostergraad bij een open raam in werking worden gezet.

Inschakelen (afbeelding 2)

-  Stekker in het stopcontact steken.
-  Toast erin doen.
-  Bruiningsgraad kiezen en inschakelknop omlaag drukken.

-  Wanneer de gewenste bruiningsgraad bereikt is, schakelt de toaster automatisch uit en de sneden toast worden opgetild en kunnen gepakt worden. Door de inschakelknop op te tillen (**broodlift-functie**) kunt u de toast zo ver omhoog brengen dat u deze gemakkelijk kunt pakken (**afbeelding 3**)

Bruiningsgraad instellen

Met de draaiknop kunt u de bruiningsgraad traploos van 1 tot 6 instellen. Stand 1 voor de lichtste bruining, stand 6 voor de donkerste bruining. Stel bij het begin van het toosten een stand tussen 1 en 3 in. Als de bruining dan niet naar wens is, stelt u de regelaar lager in of hoger, b.v. als u bruin brood wilt roosteren. Als u maar één snee brood wilt roosteren en ook bij oud brood moet u de bruiningsgraad iets lager instellen.

-  Wij raden u aan de bruiningsgraad zo in te stellen dat het toastbrood een goudgele of lichtbruine kleur krijgt. Door de elektronische toosttijdregeling wordt een eenmaal ingestelde bruiningsgraad bij dezelfde broodsoort en conditie van het brood gehandhaafd.

Stopknop stop (afbeelding 4)

Als u het roosterproces wilt onderbreken, drukt u op de stopknop. Dan wordt het apparaat uitgeschakeld. De ingestelde bruiningsgraad blijft onveranderd.







Ontdooiknop ✱ (afbeelding 5)

Voor diepgevroren toastbrood drukt u ook de ontdooiknop in. Daardoor wordt de roostertijd verlengd.

Verwarmingsknop))) (afbeelding 6)

Om geroosterd brood op te warmen drukt u ook de verwarmingsknop in, zodat de toast warm en knapperig blijft.

Broodjesopzetstuk (afbeelding 7)

-  Het broodjesopzetstuk wordt bij het toosten uiteraard heet, raak het daarom nooit bij de metalen delen aan.
-  Houd het broodjesopzetstuk bij de greepdelen vast en zet het op de roosterschacht. Het apparaat moet daarbij uitgeschakeld zijn.
-  Broodjes of ander gebak erop leggen om het op te bakken en met de bruiningsregelaar de gewenste bruiningsgraad instellen
-  De toaster inschakelen met de inschakelknop.
-  Na het uitschakelen de broodjes keren. Proces herhalen.
-  Broodjes of gebak nooit direct op de roosterschacht leggen.
-  Om het broodjesopzetstuk na het afkoelen te verwijderen tilt u het aan de greepdelen van de toaster af.

Reiniging en verzorging (afbeelding 8)

-  Voor het reinigen altijd de stekker uit het stopcontact trekken en de toaster laten afkoelen.
-  De kruimels die bij het roosteren van het brood vallen, worden in de kruimellade opgevangen.
-  Opzij eruit trekken en kruimels verwijderen.
-  Gebruik geen scherpe of schurende schoonmaakmiddelen om het apparaat te reinigen. Reinig de behuizing alleen met een droge of iets bevochtigde doek.
-  De toaster mag niet met vloeistof worden behandeld en zeker niet ondergedompeld worden.

Bewaren van toastbrood (afbeelding 9)

-  Om gelijkmatig gebruide toast te krijgen moet u een aangebroken broodverpakking weer sluiten en met de aangebroken kant omlaag bewaren.
A = goed
B = fout

Technische gegevens

Netspanning: 220 – 240 V
Opgenomen vermogen: 800 – 1000 W

-  Dit apparaat voldoet aan de volgende EU richtlijnen:
- Laagspanningsrichtlijn 2006/95/EC
 - EMC-richtlijn 89/336/EEC met toevoeging 92/31/EEC en 93/68/EEC

I

I Gentile Cliente

La preghiamo di leggere attentamente le presenti istruzioni per l'uso, osservando in particolare le avvertenze di sicurezza riportate nelle prime pagine! Si prega inoltre di conservare le presenti istruzioni per l'uso per consultarle in seguito e consegnarle ad un eventuale futuro proprietario dell'apparecchio.

 Con il triangolo d'avvertimento e/o con gli avvertimenti (**Avvertimento!**, **Prudenza!**, **Attenzione!**) sono state evidenziate indicazioni, importanti per la sua sicurezza o per la funzionalità dell'apparecchio. Si prega di osservarle rigorosamente.

 Questa sigla l'accompagna passo dopo passo durante l'uso dell'apparecchio.

 Presso questa sigla si ottengono informazioni complementari relative ai comandi e all'uso pratico dell'apparecchio.

 Con il quadrifoglio si distinguono i consigli e le osservazioni adatte all'impiego economico ed ecologico dell'apparecchio.

Descrizione dell'apparecchio (figura 1)

- A Vano di tostatura
- B Mantello di rivestimento termoisolante
- C Tasto d'attivazione con lift per pane
- D Selettore del grado di tostatura
- E Supplemento per la cottura di panini
- F Tasto riscaldamento con spia luminosa di controllo
- G Tasto di scongelamento con spia luminosa di controllo
- H Tasto stop con spia luminosa di controllo
- J Cassetto per le briciole
- K Avvolgicavo (lato inferiore dell'apparecchio)
- L Targhetta delle caratteristiche (lato inferiore dell'apparecchio)

Avvertenze di sicurezza

La sicurezza di questo apparecchio è conforme alle regole riconosciute della tecnica e alla legge sulla sicurezza degli apparecchi. Nonostante ciò, quale produttore siamo tenuti ad informar Vi riguardo le avvertenze sulla sicurezza successivamente riportate.

Sicurezza generale

- La tensione d'esercizio e la tensione di rete nonché il tipo di corrente devono corrispondere (vedere la targhetta dei dati sul lato inferiore dell'apparecchio).
- Collegamento solo ad una presa regolarmente installata.
- Non sfilate mai la spina dalla presa tirando il cavo di alimentazione.
- Prima di procedere alla pulizia o in caso di difetti **sfilate innanzitutto la spina!** Staccate i cibi da tostare rimasti incastrati con un oggetto in legno non appuntito (ad es. il manico di un mestolo da cucina). Durante questa operazione non toccate le resistenze.
- Non introducete le dita o oggetti metallici nel vano di tostatura, pericolo di lesioni o pericolo di danni all'apparecchio.
- Il mantello dell'involucro del tostapane è termoisolante. Le parti in metallo dalla parte superiore dell'apparecchio e del vano di tostatura però si surriscaldano - **pericolo di scottarsi!**
- Non mettete in funzione l'apparecchio qualora il cavo di alimentazione sia danneggiato o il corpo esterno mostri segni evidenti di danni.
- Questo cavo di collegamento è un cavo speciale e deve essere sostituito soltanto dal servizio di assistenza tecnica poiché per la sostituzione sono richiesti attrezzi speciali.
- Le riparazioni su questo apparecchio devono essere eseguite solo da tecnici specializzati. Le riparazioni non eseguite correttamente possono comportare gravi pericoli. In caso di riparazione rivolgetevi al servizio assistenza o al rivenditore di fiducia autorizzato.

- In caso di un uso inappropriato o di un impiego errato, per eventuali danni non viene riconosciuta alcuna garanzia.
- Questo apparecchio non deve essere utilizzato da persone (inclusi i bambini) con ridotte capacità fisiche, sensoriali o mentali o senza esperienza e conoscenza, a meno che le stesse non siano state seguite nella fase iniziale dell'uso dell'apparecchio o non abbiano avuto istruzioni adeguate sull'uso dell'apparecchio da una persona responsabile della loro sicurezza.

Sicurezza per i bambini

- Mai usare il tostapane senza sorveglianza.
- **Tenere i bambini lontani dagli elettrodomestici.**
- Il materiale dell'imballaggio, come ad esempio i sacchetti di plastica, non sono oggetti per bambini.
- Tenere l'apparecchio lontano dalla portata dei bambini.

Informazioni importanti da osservare durante l'uso del tostapane

- Non appoggiare su superfici calde.
- Non usare nelle vicinanze di fiamme vive.
- Non usare su superfici termosensibili. Se necessario, usare un appoggio termoisolante.
- **Il pane può bruciare, quindi mai usare sotto o nelle vicinanze di oggetti infiammabili (per es. tende). L'apparecchio deve essere sorvegliato.**
- **Durante la tostatura non coprire il vano di tostatura**
- Non usare l'apparecchio senza il cassetto per le briciole. Pulire regolarmente il cassetto per le briciole. Fare attenzione che non si accumulino briciole di grosse dimensioni.
- **Non immergere l'apparecchio nell'acqua!**

- Non schiacciare il cavo d'alimentazione, non avvicinarlo a parti calde dell'apparecchio.
- Per il trasporto, afferrare l'apparecchio solo presso il mantello di rivestimento termoisolante.
- Dopo l'uso sfilare la spina dalla rete e lasciar raffreddare completamente l'apparecchio. Solo dopo riporre o coprire l'apparecchio.
- Avvolgere il cavo solo dopo che l'apparecchio è completamente freddo.

Smaltimento



Materiale di imballaggio

I materiali di imballaggio sono ecologici e riciclabili. Gli elementi in materiale plastico sono contrassegnati ad es. >PE< (polietilene), >PS< (polistirolo espanso), ecc. Smaltite i materiali di imballaggio a seconda del loro contrassegno conferendoli negli appositi contenitori sistemati presso le discariche comunali.





Vecchio elettrodomestico



Il simbolo  sul prodotto o sulla confezione indica che il prodotto non deve essere considerato come un normale rifiuto domestico, ma deve essere portato nel punto di raccolta appropriato per il riciclaggio di apparecchiature elettriche ed elettroniche. Provvedendo a smaltire questo prodotto in modo appropriato, si contribuisce a evitare potenziali conseguenze negative, che potrebbero derivare da uno smaltimento inadeguato del prodotto. Per informazioni più dettagliate sul riciclaggio di questo prodotto, contattare l'ufficio comunale, il servizio locale di smaltimento rifiuti o il negozio in cui è stato acquistato il prodotto.

Istruzioni per l'uso

Prima della prima messa in funzione

-  Infilare la spina nella presa.
-  Per evitare la formazione di odori sgradevoli l'apparecchio deve essere messo in funzione alcune volte **senza pane da tostare** al massimo grado di tostatura con la finestra aperta.

Inserire (figura 2)

-  Infilare la spina nella presa.
-  Inserire le fette da tostare.
-  Selezionare il grado di doratura e premere verso il basso il tasto d'inserimento.

-  Dopo raggiunto il grado di doratura desiderato, il tostapane si disinserisce automaticamente e le fette di pane tostato vengono sollevate verso l'alto, pronte per essere prelevate. Spingendo in alto il tasto di inserimento (**funzione lift pane**), le fette di pane tostato possono essere sollevate fino al punto da poterle prelevare comodamente (figura 3).

Regolazione del grado di tostatura

Potete regolare il grado di tostatura a piacimento in continuo da 1 a 6 per mezzo dell'apposita manopola. Il livello 1 corrisponde al grado di tostatura più chiaro. Il livello 6 corrisponde al grado di tostatura più scuro. All'inizio della tostatura selezionate un livello compreso fra 1 e 3. Se il grado di tostatura non soddisfa i vostri desideri, spostate il selettore su un livello superiore o su un livello inferiore, su un livello superiore ad es. per la tostatura di pane misto di segale e frumento o pane di segale. Nella tostatura di una sola fetta di pane e anche nella tostatura di pane vecchio, deve essere selezionato un grado di tostatura un po' più basso.

-  Noi consigliamo di regolare il grado di doratura in modo che le fette di pane

ottengano un colore "giallo oro" o "marrone chiaro". Il comando elettronico di regolazione della tostatura consente di mantenere un determinato grado di tostatura preselezionato per lo stesso tipo di pane con le stesse caratteristiche.

Tasto Stop stop (Figura 4)

Se desiderate interrompere l'operazione di tostatura, premete il tasto Stop o sollevate il tasto di inserimento. L'apparecchio si disinserisce. Il grado di tostatura già preselezionato rimane invariato.







Tasto di scongelamento ✱ (Figura 5)

Per pane da toast congelato premete anche il tasto di riscaldamento. In tal modo si prolunga il tempo di tostatura.





Tasto di riscaldamento))) (Figura 6)

Per riscaldare pane già tostato premete anche il tasto di riscaldamento, per mantenere caldo e croccante il cibo da tostare.

Supplemento per panini (figura 7)

-  In seguito alla sua funzione, il supplemento per panini durante la tostatura si surriscalda. Quindi non toccare mai le parti di metallo.
-  Tenere il supplemento per panini afferrandolo alle maniglie e appoggiarlo sul vano di tostatura. Durante ciò l'apparecchio dovrebbe essere spento.
-  Appoggiarvi sopra i panini o altre paste da ricuocere. Con il selettore del grado di tostatura regolare l'intensità di tostatura desiderata.
-  Accendere il tostapane con il tasto d'inserimento.
-  Dopo il disinserimento, girare i cibi da tostare. Ripetere il procedimento.
-  Mai appoggiare panini o altre paste direttamente sul vano di tostatura.
-  Per togliere il supplemento per panini, dopo raffreddato sollevarlo verso l'alto afferrandolo alle maniglie.

Pulizia e cura dell'apparecchio (figura 8)

-  Prima di ogni pulizia, estrarre la spina dalla rete e lasciar raffreddare il tostapane.
-  Le briciole prodotte durante la tostatura si raccolgono nel cassetto per le briciole.
-  Estrarlo lateralmente e togliere le briciole.
-  Per pulire l'apparecchio non usare detersivi aggressivi o abrasivi. Pulisca l'involucro usando solamente un panno asciutto o solo leggermente umido.
-  Non trattare il taster con dei liquidi e assolutamente non immergerlo in essi.

Conservazione del pane per toast (figura 9)

-  Per ottenere fette tostate omogeneamente dorate, le confezioni di pane aperte devono essere di nuovo chiuse e conservate con il lato della confezione aperta appoggiata in basso.
A = giusto
B = sbagliato

Dati tecnici

Tensione di rete: 220 – 240 V
Potenza assorbita: 800 – 1000 W

-  Questa apparecchiatura è conforme alle seguenti Direttive CE:
- Direttiva Bassa tensione 2006/95/CE
 - Direttiva EMC 89/336/EEC e successivi emendamenti 92/31/EEC e 93/68/EEC

E

E Estimado/a cliente:

Lea detenida y completamente las instrucciones de uso.

En especial, observe las normas de seguridad incluidas en las primeras páginas de estas instrucciones de uso. Conserve las instrucciones de uso para realizar consultas en el futuro. Asimismo, proporcione estas instrucciones a otros posibles usuarios del aparato.

 El triángulo de alerta y/o las palabras (**¡Advertencia!**, **¡Cuidado!**, **¡Atención!**) sirven para destacar indicaciones importantes para su seguridad o para el normal funcionamiento de la máquina. Sigalas sin falta.

 Este indicativo le conducirá paso a paso por el manejo del electrodoméstico.

 Después de este indicativo recibirá usted información complementaria sobre el manejo y la aplicación práctica de la máquina.

 La hoja de trébol se aplica para destacar consejos e indicaciones útiles para trabajar con esta máquina de forma ahorrativa y ecológica.

Descripción del aparato (Figura 1)

- A Ranuras para tostadas
- B Pared fría
- C Pulsador de marcha y elevador de tostadas
- D Selector de grado de tostado
- E Suplemento para tostar panecillos
- F Botón de recalentado con indicador luminoso
- G Botón de descongelado con indicador luminoso
- H Botón de parada con indicador luminoso
- J Bandeja recogemigas
- K Recogedor del cable (debajo del aparato)
- L Placa de características (debajo del aparato)

! Normas de seguridad

La seguridad de este aparato corresponde a las reglas reconocidas de la técnica y a la Ley sobre la seguridad de aparatos. No obstante, respete las normas de seguridad que proporcionamos a continuación en calidad de fabricante.

Seguridad básica

- Tensión de servicio y tensión de red así como el tipo de corriente tienen que coincidir (ver etiqueta en la parte inferior del aparato).
- Alimentación eléctrica sólo en un enchufe de pared instalado debidamente.
- ¡Nunca tirar del cable para sacar el enchufe de la pared!
- Antes de una limpieza o en caso de averías, **¡sacar la clavija del enchufe!** Si se ha quedado la tostada atascada, soltarla con un palo de madera sin filo (p. ej. una cuchara de cocinar de madera) sin tocar los calentadores.
- No introducir los dedos o objetos metálicos en la ranura. Peligro de lesiones y daños del aparato.
- La carcasa de la tostadora está aislada térmicamente. Sin embargo, las piezas metálicas en la parte superior y en las ranuras se calientan. **¡Peligro de quemaduras!**
- No utilice el aparato si el cable de alimentación está defectuoso o la carcasa muestra defectos visibles.
- Este cable de conexión es un cable especial y sólo debe ser cambiado por el Servicio postventa, dado que se necesita una herramienta especial.
- Las reparaciones en este aparato deben ser ejecutadas únicamente por técnicos cualificados. En caso de reparaciones inadecuadas se pueden producir considerables peligros. En caso de reparación, sírvase consultar al Servicio postventa o a su distribuidor autorizado.

- En caso de un uso no apropiado o un manejo equivocado, no se asume la garantía para daños que pueda sufrir el aparato.
- Este aparato no está concebido para su uso por personas (incluyendo niños) con capacidades físicas, sensoriales o mentales disminuidas, o con falta de experiencia y conocimiento, a menos de que se les haya dado una formación o supervisión inicial sobre el uso del aparato, por una persona responsable de su seguridad.

Protección de los niños

- No dejar la tostadora sin vigilancia cuando está en funcionamiento.
- **Mantener a los niños alejados de los electrodomésticos.**
- El material de embalaje, como p.ej. las bolsas de plástico, no son un juguete adecuado para niños.
- Los niños deben estar bajo vigilancia para asegurar que no juegan con el aparato.

Lo que deberá tener en cuenta al usar la tostadora

- No colocarla encima de superficies calientes.
- No utilizarla cerca de llamas vivas.
- No utilizar sobre superficies calientes. Utilizar si es preciso un salvamanteles con aislamiento térmico.
- **Pan puede quemarse, por lo tanto no coloque la tostadora debajo o cerca de objetos inflamables (p. ej. cortinas). El aparato tiene que ser vigilado.**
- **No tapar la ranura durante el tostado.**
- No utilizar sin la bandeja recogemigas. Limpiar ésta regularmente. No dejar que se acumulen las migas en ella.
- **¡No sumergir el aparato en el agua!**
- No doblar el cable de alimentación, no dejar entrar en contacto con las partes calientes del aparato.

- Para coger el aparato caliente, sólo tocarlo en las paredes con el aislamiento térmico.
- Desenchufar el aparato y dejarlo enfriar completamente tras su uso. Sólo entonces se puede recoger o incluso cubrir el aparato.
- Recoger el cable sólo cuando el aparato esté completamente frío.

Eliminación de desechos



Material de embalaje

Los materiales de embalaje respetan el medio ambiente y son reciclables. Los elementos de materia plástica están identificados; por ejemplo, >PE<, >PS< etc. Elimine los materiales de embalaje, según su identificación, en los contenedores de recogida disponibles en los puntos de gestión de desechos locales.



Aparato viejo





El símbolo  en el producto o en su empaque indica que este producto no se puede tratar como desperdicios normales del hogar. Este producto se debe entregar al punto de recolección de equipos eléctricos y electrónicos para reciclaje. Al asegurarse de que este producto se desecha correctamente, usted ayudará a evitar posibles consecuencias negativas para el ambiente y la salud pública, lo cual podría ocurrir si este producto no se manipula de forma adecuada. Para obtener información más detallada sobre el reciclaje de este producto, póngase en contacto con la administración de su ciudad, con su servicio de desechos del hogar o con la tienda donde compró el producto.



E

Indicaciones sobre el manejo

Antes de la primera puesta en marcha

-  Introducir la clavija en el enchufe de pared.
-  Para evitar que se formen olores desagradables, se debe de poner el aparato varias veces en marcha, poniéndolo a la temperatura máxima de tostado y colocándolo cerca de una ventana abierta.

Conexión (Figura 2)

-  Introducir la clavija en el enchufe de pared.
-  Meter la rebanada.
-  Elegir el grado de tostado y pulsar la tecla de marcha hacia abajo.

-  Al alcanzar el grado de tostado elegido, la tostadora se desconecta automáticamente y el pan tostado es empujado hacia arriba para sacarlo fácilmente. Si se empuja el pulsador de marcha hacia arriba (Función elevador de tostadas), se puede levantar el pan tanto como se quiere para sacarlo cómodamente. (Figura 3).

Elegir el grado de tostado

Con el botón giratorio, Ud. puede seleccionar el grado de tostado de 1 a 6 en progresión y a su gusto.

En el grado 1, el pan sale menos tostado. En el grado 6, mayor tostado

Ponga el botón para tostar la primera rebanada entre 1 y 3. Si no sale el tostado como Ud. desea, ajuste el botón en más alto o más bajo, por ejemplo para diferentes tipos de pan. Si se tuesta sólo una rebanada o pan viejo, ponga el grado de tostado algo más bajo.

-  Recomendamos ajustar el grado de tostado de forma que las tostadas adquieran un tono „amarillo dorado“ o „marrón claro“. Mediante la regulación electrónica del tiempo de tostado, se

mantiene siempre el grado de tostado elegido y seleccionado en el aparato para el mismo tipo de pan.

Pulsador de parada stop (Figura 4)

Si Ud. desea interrumpir el tostado, pulse el pulsador de parada. El aparato se desconectará. El grado de tostado anteriormente elegido no cambia.

Botón de descongelado ✖ (Figura 5)





Para tostadas congeladas, pulse adicionalmente el botón de descongelado. De esta forma se prolonga la duración del tostado.

Botón de recalentado))) (Figura 6)

Para recalentar pan tostado pulse adicionalmente el botón de recalentado, para mantener las tostadas calientes y crujientes.

Soporte calentapanes (Figura 7)





-  Es inevitable que el soporte para calentar panes se calienta cuando se usa la tostadora, por lo tanto no tacar las piezas metálicas.

-  Agarrar el suplemento para panecillos de las asas y colocarlo sobre las ranuras. Para hacerlo, la tostadora deberá estar desconectada.
-  Colocar el pan o cualquier tipo de bollería para calentarlos en el soporte, y ajustar el grado de tostado.
-  Conectar la tostadora con el pulsador de marcha.
-  Cuando se haya desconectado el aparato, dar la vuelta al pan o la bollería y repetir el tostado.

-  No colocar nunca panecillos o similares directamente sobre las ranuras.

-  Para retirar el suplemento de panecillos, levantarlo de las asas cuando se haya enfriado.

Limpieza y cuidado (Figura 8)

-  Antes de cada limpieza, sacar el enchufe de la alimentación eléctrica y dejar que se enfríe la tostadora.
-  Durante el tostado se forman migas que se recogen en la bandeja cajón para migas.
-  En el costado, tirar lateralmente para sacar el cajón y limpiarlo.
-  No utilizar detergentes abrasivos o cáusticos para limpiar el aparato. Limpie la carcasa sólo con un trapo seco o ligeramente humedecido.
-  La tostadora no puede ser tratada con líquidos y menos ser sumergido en ellos.

Como guardar el pan de molde para tostar (Figura 9)

-  Para conseguir que el pan siempre quede tostado uniformemente, se recomienda volver a cerrar un paquete empezado y colocar el lado abierto hacia abajo.
A = correcto
B = equivocado

Datos técnicos

Alimentación: 220 – 240 V
Potencia: 800 – 1000 W

-  Este aparato cumple los requisitos de las siguientes directivas europeas:
- Directiva de baja tensión 2006/95/CE
 - Directiva EMC (Compatibilidad electromagnética) 89/336/CEE con las modificaciones 92/31/CEE y 93/68/CEE

P

P Prezado(a) cliente,

Por favor, leia com atenção estas instruções de utilização.

Observe principalmente as normas de segurança contidas nas primeiras páginas destas instruções de utilização! Por favor, guarde estas instruções para consultas posteriores. Passe-as eventualmente ao novo proprietário do aparelho.



O triângulo de sinalização e/ou as expressões de advertência (**Aviso!**, **Cuidado!**, **Atenção!**) têm por função realçar informações importantes para a sua segurança pessoal ou para a operacionalidade da máquina. É favor prestar-lhes a devida atenção e respeitá-las.



Este símbolo guia-o, passo a passo, na operação do aparelho.



A seguir a este símbolo, obterá informações suplementares sobre a operação e utilização prática do aparelho.



A folha de trevo sinaliza conselhos e informações referentes à utilização económica e ecológica do aparelho.

Descrição do aparelho (figura 1)

- A Abertura para torradas
- B Revestimento da carcaça com isolamento térmico
- C Accionador e elevador do pão
- D Selector de grau de tostagem
- E Suporte para pães para aquecer pãezinhos
- F Tecla de aquecimento com luz de controlo
- G Tecla de descongelação com luz de controlo
- H Tecla de Paragem com luz de controlo
- J Gaveta de migalhas
- K Enrolamento do cabo (parte inferior do aparelho)
- L Placa de características (fundo do aparelho)



Normas de segurança

A segurança deste aparelho está de acordo com as regras da técnica conhecidas e com as normas de segurança de aparelhos. Porém, no papel de fabricante, vemo-nos na obrigação de informar-lhe sobre as seguintes normas de segurança.

Segurança geral

- A tensão de operação do aparelho, tal como o tipo de corrente, têm de estar de acordo com a rede (veja a placa de características no fundo do aparelho).
- Ligue o aparelho somente a uma tomada com contactos de segurança, que tenha sido instalada conforme os regulamentos.
- Para retirar a ficha da tomada, não puxe-a pelo cabo!
- Antes da limpeza ou em caso de defeito, **puxe primeiramente a ficha da tomada!** Caso a torrada venha a ficar presa, soltá-la com uma haste de madeira não pontiaguda (por exemplo, com o cabo de uma colher de pau). Não encostar nos aquecedores.
- Não encoste os dedos ou objectos metálicos na abertura para torradas – Perigo de acidente e de danificação do aparelho.
- Porém, as peças de metal na parte superior do aparelho e na abertura para torradas ficam quentes – **Perigo de queimadura!**
- Não utilizar o aparelho, se o cabo de ligação estiver danificado ou se a carcaça do aparelho apresentar danos visíveis.
- Este cabo de ligação é um cabo especial e só pode ser mudado por um serviço de assistência técnica, pois, para tal, é necessário o emprego de uma ferramenta especial.
- Qualquer reparação neste aparelho deve ser efectuada unicamente por técnicos especializados. Reparações inadequadas podem causar ferimentos graves. Em caso de reparação, dirija-se

ao serviço de assistência técnica ou ao seu revendedor autorizado.

- Caso o aparelho venha a ser utilizado para fins alheios àqueles para os quais ele foi concebido ou seja manuseado de forma incorrecta, o fabricante não responsabiliza-se por eventuais danos.
- Este aparelho não se destina a ser utilizado por pessoas (inclusive crianças) com capacidades físicas, sensoriais ou mentais reduzidas ou falta de experiência e conhecimento, a não ser que tenha havido uma supervisão inicial ou elas tenham recebido instruções quanto ao uso deste aparelho por parte de uma pessoa responsável pela sua segurança.

Segurança de crianças

- Não utilizar a torradeira sem que a mesma seja observada durante o funcionamento.
- **Manter crianças afastadas de aparelhos eléctricos.**
- Manter todos os materiais de embalagem, tais como saquinhos plásticos, fora do alcance de crianças.
- As crianças devem ser vigiadas de forma a assegurar que estas não brincam com o aparelho.

Na utilização da torradeira, deve-se observar o seguinte

- Não colocá-lo sobre superfícies quentes.
- Não utilizá-lo próximo a chamas.
- Não utilize a torradeira sobre superfícies sensíveis ao calor. Se for necessário, utilize um suporte de isolamento contra o calor.
- **Torradas podem inflamar-se. Portanto, não torrar na proximidade de objectos inflamáveis (como p.ex. cortinas). Ao torrar deve supervisionar-se o aparelho.**
- **Não cobrir a abertura para torradas durante o funcionamento do aparelho.**
- Não utilize o aparelho sem a sua gaveta de recolha de migalhas. Limpe esta gaveta regularmente. Não devem

acumular-se grandes quantidades de migalhas.

- **Não coloque o aparelho na água!**
- Não dobre o cabo e não encoste-o em partes quentes do aparelho.
- Para carregar o aparelho aquecido, segure somente na carcaça termicamente isolada.
- Depois da utilização, retire a ficha a tomada e deixe arrefecer completamente o aparelho. Só depois, arrumar o aparelho ou tapá-lo.
- Enrole o cabo apenas quando o aparelho tiver arrefecido completamente.

Eliminação



Material de embalagem

Os materiais utilizados na embalagem deste aparelho são compatíveis com o ambiente e recicláveis. As peças em plástico estão identificadas, por exemplo, >PE<, >PS< etc. Elimine os materiais de embalagem de acordo com a sua identificação, utilizando para o efeito os contentores de recolha existentes para essa finalidade nos locais de eliminação de resíduos da sua área de residência.



Aparelho usado





O símbolo no produto ou na embalagem indica que este produto não pode ser tratado como lixo doméstico. Em vez disso, deve ser entregue ao centro de recolha selectiva para a reciclagem de equipamento eléctrico e electrónico. Ao garantir uma eliminação adequada deste produto, irá ajudar a evitar eventuais consequências negativas para o meio ambiente e para a saúde pública, que, de outra forma, poderiam ser provocadas por um tratamento incorrecto do produto. Para obter informações mais pormenorizadas sobre a reciclagem deste produto, contacte os serviços municipalizados locais, o centro de recolha selectiva da sua área de residência ou o estabelecimento onde adquiriu o produto.



P

Informações sobre a utilização

Antes da primeira utilização

-  Encaixar a fixa na tomada.
-  A fim de evitar um cheiro desagradável, deve-se colocar o aparelho algumas vezes para funcionar, próximo a uma janela aberta, **sem pão** e com a maior escala de aquecimento.

Ligar o aparelho (figura 2)

-  Encaixar a fixa na tomada.
-  Colocar o pão.
-  Seleccionar o grau de tostagem e premir o accionador para baixo.

-  Quando o grau de tostagem desejado é atingido, a torradeira desliga-se automaticamente, as fatias de pão são levantadas e colocadas à disposição para serem retiradas. Ao levantar-se o accionador (**função de elevação do pão**), é possível suspender o pão de tal forma que ele pode ser retirado com facilidade (figura 3).

Ajuste do grau de tostagem e protecção contra ligação involuntária

Com o selector, é possível ajustar o grau de tostagem de 1 a 6, de forma contínua, de acordo com sua vontade. O nível 1 corresponde ao grau mais fraco, o nível 6 ao mais forte.

No início, ajuste a torradeira num nível entre 1 e 3. Caso o grau de tostagem não seja o desejado, posicione o selector em um nível mais alto ou mais baixo (por exemplo, mais alto para pão preto ou pão integral). Para tostar somente uma fatia de pão, como também para pão velho, deve-se seleccionar um grau de tostagem mais baixo.

-  Recomendamos regular o nível de torrado de tal maneira, que a torrada fique com uma cor amarelo dourado ou castanho claro. Através da regulação electrónica do tempo de tostagem, o grau ajustado é mantido para um pão

do mesmo tipo e com as mesmas características.

Tecla de desligamento stop (figura 4)

Caso deseje interromper a tostagem, preme a tecla de desligamento. O aparelho é desligado.

O grau de tostagem ajustado não é modificado.







Tecla de descongelação ✱ (figura 5)

Para pão de torrada congelado, prima adicionalmente a tecla de descongelação. Deste modo, prolongará o tempo de torrado.

Tecla de aquecimento))) (figura 6)

Para aquecer pão torrado, prima adicionalmente a tecla de aquecimento, para manter o pão torrado quente e bem estaladiço.

Suporte de pãezinhos (figura 7)

-  Decorrente do funcionamento do aparelho, é normal que o suporte para pãezinhos fique quente. Portanto, nunca toque nas partes de metal.
-  Manter o suporte para pãezinhos na mão e colocá-lo na abertura para torradas. O aparelho deve estar desligado.
-  Colocar o pãezinho ou mesmo outro produto para ser aquecido, ajustando o grau de tostagem desejado no respectivo selector.
-  Ligar a torradeira através do accionador.
-  Após o desligamento do aparelho, virar o produto a ser tostado. Repetir o procedimento.
-  Nunca colocar pãezinhos ou outros produtos directamente sobre a abertura para torradas.
-  Para retirar o suporte para pãezinhos, apertar o mesmo nas pegas e puxá-lo para cima.

Limpeza e conservação (figura 8) Dados Técnicos

 Antes de limpar o aparelho, puxe a fixa da tomada e deixe a torradeira esfriar.

 As migalhas que caem do pão que é tostado são colectadas na gaveta de migalhas.

 Puxar e retirar as migalhas.

 Para a limpeza da carcaça do aparelho, não utilize produtos de limpeza agressivos ou para esfregar. Limpe a carcaça somente com um pano seco ou levemente humedecido.

 A torradeira não pode ser limpa com líquidos e muito menos ser mergulhada neles.

Armazenamento de pão para tostar (figura 9)

 A fim de obter-se um pão tostado uniformemente, os pacotes de pão abertos devem ser novamente fechados e guardados com a extremidade aberta para baixo.

A = correcto

B = errado

Tensão de rede: 220 – 240 V

Consumo de potência: 800 – 1000 W

 Este aparelho está de acordo com as seguintes Directivas EC:

- Directiva Baixa Voltagem 2006/95/EC
- Directiva EMC 89/336/EEC com aditamentos 92/31/EEC e 93/68/EEC

CZ

CZ **Vážená zákaznice, vážený zákazníku,**

přečtětě si laskavě pečlivě tento návod k použití.

Dbejte především bezpečnostních pokynů na prvních stránkách tohoto návodu k použití! Návod k použití laskavě uschovejte pro pozdější vyhledání. Předajte jej dále případným novým vlastníkům přístroje.



Prostřednictvím výstražného trojúhelníku a/nebo návěstí (**Výstraha!, Opatrně!, Pozor!**) jsou zdůrazněny pokyny, které jsou důležité pro Vaši bezpečnost či pro funkčnost přístroje. Bezpodmínečně si jich laskavě povšimněte.



Tato značka Vás povede krok za krokem při obsluze tohoto přístroje.



Po této značce obdržíte doplňující informace k obsluze a praktickému použití přístroje.



Trojlistek označuje tipy a upozornění pro hospodárné a ekologicky vhodné použití přístroje.

Popis přístroje (Obr. 1)

- A** Opékačí šterbina
- B** Tepelně-izolovaný plášť přístroje
- C** Tlačítko pro zapnutí a vysunutí toastů
- D** Volič stupně opečení
- E** Nástavec na opékání housek
- F** Tlačítko ohřívání se světelnou kontrolkou
- G** Tlačítko rozmrazování se světelnou kontrolkou
- H** Tlačítko Stop se světelnou kontrolkou
- J** Zásuvka na drobků
- K** Navíjení kabelu (na spodní straně přístroje)
- L** Typový štítek (na spodní straně přístroje)



Bezpečnostní pokyny

Bezpečnost tohoto spotřebiče odpovídá platným technickým předpisům a zákonu o bezpečnosti spotřebičů. Jako výrobce máme však nicméně zapotřebí Vás seznámit s následujícími bezpečnostními pokyny.

Obecná bezpečnost

- Provozní a síťové napětí, jakož i druh proudu musí souhlasit (viz typový štítek na spodní straně přístroje).
- Připojení pouze k předpisově instalované zásuvce s ochranným kontaktem.
- Nikdy nevytahujte za připojovací kabel síťovou zástrčku ze zásuvky!
- Před čistěním nebo při poruchách **vytáhněte nejprve zástrčku ze sítě!** Sevřené opékané zboží uvolněte tupou dřevěnou tyčkou (např. rukojetí vařečky). Přitom se nedotkněte topného tělesa.
- Do šachty pro opékání nestrkejte prsty či kovové předměty – nebezpečí poranění, popř. poškození.
- Plášť opékače je tepelně izolovaný. Kovové díly na horní straně přístroje a v opékačí šterbině jsou však horké – nebezpečí popálenin!
- Přístroj nezapínejte, je-li přívodní kabel poškozený, nebo je-li viditelně poškozen kryt.
- Tento připojovací kabel je speciální kabel, který smí vyměňovat pouze zákaznická služba, protože k jeho výměně je potřeba speciální nářadí.
- Opravy tohoto spotřebiče smí provádět pouze odborně vyškolení pracovníci. Nesprávně provedené opravy mohou způsobit značné škody. Potřebujete-li opravu, obraťte se na naši zákaznickou službu nebo na svého autorizovaného prodejce.
- Výrobce neručí za případné škody, které byly způsobeny nevhodným použitím přístroje nebo jeho chybnou obsluhou.

- Toto zařízení nesmějí používat osoby (včetně dětí) s omezenými fyzickými, smyslovými a mentálními schopnostmi nebo nedostatečnými zkušenostmi a znalostmi bez dozoru osob odpovědných za jejich bezpečnost ani bez předchozího poučení provedeného odpovědnými osobami.

Zabezpečení před dětmi

- Nenechávejte opékač nikdy v provozu bez dozoru.
- **Elektrické přístroje chraňte před dětmi.**
- Obalový materiál jako například fóliové pytle nepatří do rukou dětem.
- Dávejte pozor, aby si s přístrojem nehrály děti.

Při provozu opékače byste měl(a) dbát následujícího

- Nestavět na horký povrch.
- Nepoužívat v blízkosti otevřeného ohně.
- Přístroj nesmí být umístěn na ploše, která je citlivá na teplo. V případě potřeby použijte tepelně-izolační podložku.
- **Chléb je hořlavý, proto jej nikdy neopékejte pod hořlavými předměty (například záclonami) nebo v jejich blízkosti. Mějte přitom přístroj stále pod dohledem.**
- **Při opékání nepřikryjte šachtu pro opékání.**
- Přístroj nepoužívejte bez zásuvky na drobků. Zásuvku pravidelně čistěte. V zásuvce se nesmí nahromadit větší množství drobků.
- **Nikdy neponořujte přístroj do vody!**
- Přívodní kabel nezlomte, nedávejte k horkým částem přístroje.

- K přenášení uchopte přístroj mající provozní teplotu pouze za obal krytu s tepelnou izolací.
- Po použití vytáhněte vidlici ze síťové zásuvky a nechte přístroj úplně vychladnout. Teprve poté ho uložte nebo zakryjte.
- Kabel navíňte, až přístroj úplně vychladne.

Likvidace



Obalový materiál

Použité obalové materiály jsou ekologické a recyklovatelné. Umělé hmoty jsou označeny následujícím způsobem: >PE<, >PS<, atd. Obalový materiál likvidujte v souladu s jeho označením ve speciálních sběrných dvorech ve své obci.





Starý spotřebič

Symbol  na výrobku nebo jeho balení udává, že tento výrobek nepatří do domácího odpadu. Je nutné odvézt ho do sberného místa pro recyklaci elektrického a elektronického zařízení. Zajištěním správné likvidace tohoto výrobku pomůžete zabránit negativním důsledkům pro životní prostředí a lidské zdraví, které by jinak byly způsobeny nevhodnou likvidací tohoto výrobku. Podrobnější informace o recyklaci tohoto výrobku zjistíte u příslušného místního úřadu, služby pro likvidaci domovního odpadu nebo v obchode, kde jste výrobek zakoupili.



CZ

Pokyny k obsluze

Před prvním uvedením do provozu

-  Zastrčku zastrčte do zásuvky.
-  K zabránění vytvoření nepříjemného zápachu je zapotřebí uvést přístroj několikrát do provozu **bez opékaného chleba** při nastavení nejvyššího stupně opékání a otevřeném okně.

Zapnutí (obr. 2)

-  Zastrčku zastrčte do zásuvky.
-  Vložte krajíček chleba.
-  Zvolte stupeň zhnědnutí a stiskněte zapínací tlačítko dolů.

-  Po dosažení žádoucího stupně zhnědnutí se opékač automaticky vypne, opečené krajíčky se zvednou nahoru, aby se daly uchopit. Zvednutím zapínacího tlačítka (**funkce zařízení pro zvedání chleba**) lze krajíček zvednout tak daleko, aby se dal snadno vyjmout (**obr. 3**).

Nastavení stupně zhnědnutí

Otočným knoflíkem můžete nastavit stupeň zhnědnutí podle svého přání. Stupeň 1 pro nejsvětlejší zhnědnutí a stupeň 6 pro nejtmařejší.

Nastavte na začátku opékání stupeň mezi 1 – 3. Neodpovídá-li zhnědnutí Vašemu přání, nastavte volič příslušně níže či výše, výše např. při opékání černého chleba. Při opékání pouze 1 krajíčku a též při opékání starého chleba je zapotřebí nastavit stupeň zhnědnutí trochu níže.

-  Doporučujeme nastavit stupeň opečení tak, aby toast získal zlatavě žlutou nebo světlehnědou barvu. Elektronickou regulací doby opékání zůstane jednou nastavený stupeň zhnědnutí při stejném druhu chleba a jakosti zachován.

Tlačítko stop stop (obr. 4)

Pokud chcete přerušit průběh opékání, stiskněte tlačítko stop. Přístroj se vypne. Nastavený stupeň zhnědnutí se nezmění.







Tlačítko rozmrazování ✖ (obr. 5)

Při použití hluboce zmrazeného toustového chleba stiskněte ještě tlačítko rozmrazování. Tím se prodlouží doba opékání.





Tlačítko ohřevu))) (obr. 6)

Stisknutím tlačítka ohřevu zahřejete již opečený chléb, aby se udržel teplý a hezky křupavý.

Nástavec na žemle (obr. 7)

-  Vzhledem ke své funkci se nástavec na žemle při opékání ohřívá, proto se nikdy nedotkněte kovových dílů.
-  Nástavec na housky uchopte za držadla a nasad'te na opékač štěrbinu. Přitom musí být přístroj vypnutý.
-  Žemle nebo jiné pečivo vložte k opětnému pečení, nastavte žádoucí stupeň zhnědnutí na voliči stupně zhnědnutí.
-  Opékač zapněte zapínacím tlačítkem.
-  Po vypnutí obraťte opékané zboží. Postup opakujte.
-  Housky a jiné pečivo nepokládejte přímo na opékač štěrbinu.
-  Při snímání nástavce na housky nejprve vyčkejte, dokud nevychladne. Poté ho uchopte za držáky a uvolněte tahem směrem vzhůru.

Čištění a údržba (obr. 8)

-  Před každým čištěním vytáhněte zástrčku ze sítě a opékač nechte vychladnout.
-  Drobečky, které vypadly během opékání, se shromažďují v zásuvce na drobečky.
-  Zásuvku vytáhněte z boku a drobečky odstraňte.
-  Při čištění přístroje nepoužívejte ostré ani drsné čisticí prostředky. Povrch přístroje otírejte pouze suchým nebo vlhkým hadříkem.
-  Opékač nesmí přijít do styku s tekutinou, ani se nesmí do ní ponořit.

Skladování chleba k opékání (obr. 9)

-  Aby se docílilo rovnoměrně dohněda opečeného chleba, natržené balíčky chleba znovu uzavřete a skladujte je s natrženou čelní stranou dolů.
A = správně
B = chybně

Technické údaje

Sít'ové napětí: 220 – 240 V
Příkon: 800 – 1000 W

-  Tento spotřebič odpovídá následujícím směrnici ES:
 - Směrnice pro nízké napětí 2006/95/EC
 - Směrnice pro elektromagnetickou slučitelnost 89/336/EEC s dodatky 92/31/EEC a 93/68/EEC

PL

PL Drogi kliencie,

Proszę dokładnie zapoznać się z niniejszą instrukcją obsługi. Proszę przestrzegać przede wszystkim wskazówek bezpieczeństwa na pierwszych stronach niniejszej instrukcji obsługi! Proszę przechowywać niniejszą instrukcję, aby mieć możliwość późniejszego skorzystania z niej. Należy przekazać ją ewentualnemu, kolejnemu użytkownikowi.



Trójkątem ostrzegawczym i/lub słowami z wykrzyknikiem (**Ostrzeżenie!**, **Ostrożnie!**, **Uwaga!**) oznaczone są wskazówki, które są istotne dla bezpieczeństwa lub sprawności urządzenia. Należy ich bezwzględnie przestrzegać.



Znaki te przekazują krok za krokiem sposób obsługi urządzenia.



Za znakiem tym znajdują się informacje uzupełniające, dotyczące obsługi oraz praktycznego zastosowania urządzenia.



Liściem koniczynki oznaczone są porady i wskazówki dotyczące ekonomicznego i ekologicznego użytkowania urządzenia.

Opis urządzenia (rys. 1)

- A** Taca do opiekania
- B** Obudowa z izolacją cieplną
- C** Przycisk włączania i wysuw pieczywa
- D** Pokrętko wyboru stopnia opiekania
- E** Nakładka do opiekania bułek
- F** Przycisk podgrzewania z lampką kontrolną
- G** Przycisk rozmrażania z lampką kontrolną
- H** Przycisk Stop z lampką kontrolną
- J** Pojemnik na okruchy
- K** Wnęka do zwijania kabla (na spodzie toster)
- L** Tabliczka znamionowa (na spodzie toster)

**Wskazówki bezpieczeństwa**

Bezpieczeństwo tego urządzenia odpowiada uznanym zasadom techniki oraz ustawie o bezpieczeństwie urządzeń. Dlatego jako producent urządzenia jesteśmy zobligowani do zapoznania Państwa z poniższymi wskazówkami dotyczącymi bezpieczeństwa.

Ogólne bezpieczeństwo

- Napięcie robocze oraz napięcie sieciowe i rodzaj prądu muszą być zgodne z danymi tabliczki znamionowej w dolnej części urządzenia.
- Podłączać urządzenie wyłącznie do prawidłowo zainstalowanego gniazdka.
- Nigdy nie wyciągać wtyczki sieciowej z gniazda za kabel zasilający!
- Przed czyszczeniem lub w **razie awarii najpierw należy wyciągnąć wtyczkę sieciową!** Zakleszczony tost należy uwalniać tępym kawałkiem drewna (np. trzonkiem łyżki kuchennej). Nie dotykać przy tym elementów grzewczych.
- Nie wkładać palców lub przedmiotów metalowych do komory opiekacza – Niebezpieczeństwo doznania obrażeń lub uszkodzenia urządzenia.
- Obudowa toster ma izolację cieplną. Metalowe części w górnej części toster i taca do opiekania są jednak gorące - **należy uważać, aby się nie oparzyć!**
- Nie uruchamiać urządzenia, gdy kabel zasilania jest uszkodzony lub gdy obudowa wykazuje widoczne uszkodzenia.
- Urządzenie zostało wyposażone w specjalny przewód zasilający i, ponieważ jego wymiana wymaga użycia specjalistycznych narzędzi, należy ją zlecić autoryzowanemu punktowi serwisowemu.

- Urządzenie może być naprawiane wyłącznie przez specjalistów. Niefachowe naprawy mogą prowadzić do wystąpienia dużych zagrożeń dla bezpieczeństwa w użytkowaniu urządzenia. W razie konieczności przeprowadzenia naprawy należy zwrócić się do serwisu lub autoryzowanego sprzedawcy.
- Jeśli urządzenie będzie używane do celów niezgodnych z przeznaczeniem lub w sposób nieprawidłowy, nie przejmujemy odpowiedzialności za ewentualne szkody.
- To urządzenie nie jest przeznaczone do użycia przez osoby (w tym dzieci) z ograniczonymi możliwościami fizycznymi, manualnymi lub umysłowymi albo wykazujących brak doświadczenia lub wiedzy w tym zakresie, chyba że osoba odpowiedzialna za ich bezpieczeństwo sprawuje w początkowym okresie nad nimi nadzór lub udzielono instrukcji dotyczących użycia tego urządzenia.

Bezpieczeństwo dzieci

- Nie używać tostera bez nadzoru.
- **Przechowywać urządzenia elektryczne w miejscu niedostępnym dla dzieci.**
- Materiał, jak np. torba foliowa nie mogą dostać się do rąk dzieci.
- Nie wolno dopuścić do tego, aby urządzeniem bawiły się dzieci.

Podczas eksploatacji tostera należy przestrzegać następujących wskazówek

- Nie ustawiać na gorące powierzchnie.
- Nie używać w pobliżu otwartego ognia.
- Nie używać tostera na powierzchniach wrażliwych na temperaturę. Ewentualnie używać podkładki izolującej ciepło.

- **Chleb może zapalić się, dlatego nie należy opiekąć go pod lub w pobliżu przedmiotów palnych (np. zasłon). Należy mieć nadzór nad urządzeniem.**
- **Nie przykrywać komory opiekacza podczas opiekania.**
- Nie używać urządzenia bez pojemnika na okruchy. Regularnie oczyszczać pojemnik na okruchy. Nie dopuszczać do zbierania się dużej ilości okruchów.
- **Nie zanurzać urządzenia w wodzie!**
- Nie załamywać przewodu zasilającego, nie prowadzić go na gorących elementach urządzenia.
- W celu przeniesienia ciepłego urządzenia należy chwytać go za obudowę wyposażoną w izolację cieplną.
- Po użyciu wyjąć wtyczkę z gniazdka i odczekać do całkowitego ostygnięcia urządzenia. Dopiero wtedy urządzenie odstawić na miejsce lub przykryć.
- Kabel zwinąć dopiero po całkowitym ostygnięciu urządzenia.

Recykling



Materiał opakowania

Materiały opakowania mogą bez ograniczeń zostać powtórnie przetworzone. Elementy z tworzyw sztucznych są oznakowane, np. >PE<, >PS<, itd. Usuwać materiały opakowań zgodnie z ich oznaczeniem w komunalnych zakładach utylizacyjnych, do przewidzianych w tym celu pojemników zbiorczych.



Wyeksploatowane urządzenie

Symbol  na produkcie lub na opakowaniu oznacza, że tego produktu nie wolno traktować tak, jak innych odpadów domowych. Należy oddać go do właściwego punktu skupu surowców wtórnych



PL

zajmującego się złomowanym sprzętem elektrycznym i elektronicznym.



Właściwa utylizacja i złomowanie pomaga w eliminacji niekorzystnego wpływu złomowanych produktów na środowisko naturalne oraz zdrowie. Aby uzyskać szczegółowe dane dotyczące możliwości recyklingu niniejszego urządzenia, należy skontaktować się z lokalnym urzędem miasta, służbami oczyszczania miasta lub sklepem, w którym produkt został zakupiony.

Wskazówki do obsługi

Przed pierwszym uruchomieniem

-  Podłączyć wtyczkę do gniazda sieciowego.
-  Dla uniknięcia nieprzyjemnego zapachu toster należy ustawić przy otwartym oknie i włączyć kilka razy bez chleba, na najwyższym stopniu piekarnia.

Włączanie (rys. 2)

-  Podłączyć wtyczkę do gniazda sieciowego.
-  Włożyć tost.
-  Wybrać stopień intensywności piekarnia i wcisnąć włącznik w dół.

-  Po osiągnięciu pożądanej intensywności piekarnia toster automatycznie wyłączy się, kromki chleba zostaną wyrzucone do góry. Poprzez podniesienie włącznika (**funkcja wyrzucania chleba**) można podnieść kromkę na tyle wysoko, aby można było ją wygodnie wyciągnąć z komory opiekacza (**rys. 3**).

Ustawić stopień piekarnia

Za pomocą pokrętki można płynnie, według własnego wyboru, ustawić w zakresie 1-6 intensywność piekarnia. Stopień 1 oznacza najmniejszą intensywność. Stopień 6 oznacza największą intensywność piekarnia.

Na początku piekarnia należy ustawić stopień w zakresie 1-3. Jeśli piekarnie nie odpowiada życzeniu, należy ustawić przełącznik na wyższą lub niższą wartość, wyższą np. przy piekarniu chleba ciemnego lub czarnego. Przy piekarniu tylko jednej kromki oraz w przypadku starego chleba należy ustawić stopień piekarnia na nieco niższą wartość.

-  Zaleca się ustawienie stopnia piekarnia w taki sposób, aby chleb tostowy po opieczieniu miał żółtozłoty lub jasnobrązowy kolor. Dzięki elektronicznej regulacji czasu piekarnia raz ustawiony stopień piekarnia jest zachowywany przy tym samym rodzaju chleba o tych samych właściwościach.

Przycisk Stop stop (rys. 4)

Jeśli piekarnie ma być przerwane, należy wcisnąć przycisk Stop. Urządzenie wyłączy się. Raz ustawiony stopień intensywności piekarnia pozostaje niezmienny.

Przycisk "Rozmrażanie" ✱ (rys. 5)

W przypadku piekarnia zamrożonego chleba tostowego należy dodatkowo wcisnąć przycisk "Rozmrażanie". Przedłuża to czas piekarnia.

Przycisk "Podgrzewanie" (rys. 6)

W celu podgrzania już opieczzonego chleba należy dodatkowo wcisnąć przycisk "Podgrzewanie", co umożliwi podtrzymywanie temperatury i chrupkości tostów.

Nasadka do opiekania bułeczek (rys. 7)

 Ze względu na działanie, nasadka na bułeczki nagrzewa się podczas opiekania, dlatego nigdy nie wolno dotykać metalowych części.

 Nakładkę do opiekania bułek nałożyć na tacę do opiekania, trzymając za uchwyty. Urządzenie powinno być w tym czasie wyłączone.

 Położyć bułeczki lub inne pieczywo do opiekania, ustawić na przełączniku intensywności opiekania pożądaną stopień opiekania.

 Włączyć toster włącznikiem.

 Po wyłączeniu obrócić opiekane pieczywo. Powtórzyć powyższe czynności.

 Bułek ani pieczywa nie kłaść nigdy bezpośrednio na tacy do opiekania.

 Aby zdjąć nakładkę do opiekania bułek, poczekać do jej ostygnięcia i unieść za uchwyty w górę.

Czyszczenie i pielęgnacja (rys. 8)

 Przed każdym czyszczeniem wyciągnąć wtyczkę sieciową i schłodzić toster.

 Okruchy powstające podczas opiekania zbierają się w szufladce na okruchy.

 Wyciągnąć boczną szufladkę i usunąć okruchy.

 Do czyszczenia urządzenia nie używać ostrych ani szorujących środków czyszczących. Obudowę czyścić suchą lub lekko wilgotną ściereczką.

 Toster nie może być czyszczony na mokro lub zanurzany w płynach.

Składowanie chleba tostowego (rys. 9)

 Aby uzyskać równomiernie opieczony tost, należy dokładnie zamknąć napoczęte opakowanie chleba i przechowywać je stroną otwarcia skierowaną w dół.

A = poprawnie

B = niepoprawnie

Dane techniczne

Napięcie sieciowe: 220 – 240 V
Pobór mocy: 800 – 1000 W

 Urządzenie spełnia wymagania Dyrektyw Unii Europejskiej:

- Dyrektywa 2006/95/EC – niskie napięcie
- Dyrektywa 89/336/EEC ze zmianami 92/31/EEC oraz 93/68/EEC – kompatybilność elektromagnetyczna

H

H Tisztelt Vásárló!

Kérjük, figyelmesen olvassa el ezt a használati útmutatót.

Mindenekelőtt kérjük, tartsa be az útmutató első lapjain közölt biztonsági tudnivalókat. A használati útmutatót gondosan őrizze meg, hogy később is felhasználhassa. Ha a készüléket eladja vagy elajándékozza, kérjük, adja tovább az útmutatót is az új tulajdonosnak.



A figyelmeztető háromszöggel és/ vagy jelző szavakkal (**Figyelmeztetés!**, **Vigyázat!**, **Figyelem!**) az Ön biztonsága vagy a készülék működőképessége szempontjából fontos tudnivalókat emeljük ki. Kérjük, feltétlenül ügyeljen ezekre!



Ez a jel lépésről lépésre vezeti Önt a készülék kezelésénél.



Ez után a jel után kiegészítő információkkal szolgálunk a készülék kezeléséről és gyakorlati alkalmazásáról.



A lóherelevéllel a készülék gazdaságos és környezetkímélő használatához adott ötleteket, tanácsokat jelöljük.

A készülék leírása (1. ábra)

- A** Pirítónyílás
- B** Hőszigetelt burkolat
- C** Bekapcsoló és kiemelő gomb
- D** Pirítási fokozat szabályozó tárcsája
- E** Zsemlemelegítő rátét
- F** Felmelegítő gomb ellenőrző lámpával
- G** Kiolvasztó gomb ellenőrző lámpával
- H** Kikapcsoló gomb ellenőrző lámpával
- J** Morzsafiók
- K** Kábelfelcsévézés (a készülék alján)
- L** Típustábla (a készülék alján)



Biztonsági tudnivalók

Ezen készülékek biztonsága megfelel a technika jelenlegi állásának és a készülékbiztonsági törvénynek. Gyártóként ennek ellenére indítatva érezzük magunkat arra, hogy ismertessük Önnel a következő biztonsági tudnivalókat.

Általános biztonság

- Az üzemfeszültségnek és a hálózati feszültségnek, valamint az áramfajtának meg kell egyeznie (lásd a készülék alján lévő adattáblát).
- A készüléket csak szabályszerűen felszerelt védőérintkezős dugaszolóaljzatra csatlakoztassa!
- A hálózati csatlakozódugót soha ne a zsinórnál fogva húzza ki az aljzatból!
- Tisztítás előtt vagy zavar esetén **először húzza ki a hálózati csatlakozódugót!** A beszorult pirítóst tompa végű fapálcával (pl. fakanal nyelével) igazíthatja helyre. Ekkor ne érjen hozzá a fűtőtesthez!
- Ujjal, fémből készült tárgyakkal ne nyúljon be a pirítórészbe, mert ez sebesüléshez, illetve a készülék megsérüléséhez vezethet.
- A kenyérpirító burkolata hőszigetelt. A készülék felső részén és a pirítónyílásban található fém alkatrészek azonban felhevülnek - **balesetveszély!**
- A készüléket ne kapcsolja be, ha a zsinór nem ép, vagy a készülék háza láthatóan megsérült.
- Ez a csatlakozózsín egy speciális vezeték, melyet csak az vevőszolgálata cserélhet ki, mivel a cseréhez célszerszám szükséges.
- A készüléken javításokat csak szakember végezhet. A szakszerűtlen javítások jelentős károkat okozhatnak. Amennyiben javításra van szükség, forduljon a vevőszolgálathoz vagy a hivatalos márkakereskedőhöz.

- Nem rendeltetésszerű használat vagy helytelen kezelés esetén a gyártó nem vállal felelősséget az esetleges károkért.
- Korlátozott fizikai, érzékelési és szellemi képességű vagy a készülék kezeléséhez szükséges tapasztalattal és tudással nem rendelkező személy (beleértve a gyermekeket) a készüléket kizárólag csak az értük felelős személy kezdeti felügyelete mellett vagy útmutatása alapján használhatja.

Gyermekek biztonsága

- Felügyelet nélkül ne hagyja bekapcsolva a készüléket.
- **Gyermekeket ne engedjen villamos készülékek közelébe.**
- Csomagolóanyagok (pl. fóliaszakok) nem gyermekek kezébe valók.
- Győződjön meg, hogy gyermekek nem tudják a készüléket játék céljára használni!

A kenyérpíró használatakor ügyeljen a következőkre:

- Ne állítsa a készüléket forró felületre.
- Ne használja nyílt láng közelében.
- Ne használja a készüléket nem hőálló felületeken. Szükség esetén alkalmazzon hőszigetelő alátétet.
- **A kenyér éghető. Ezért éghető tárgyak (pl. függönyök) alatt vagy közelében ne pirítsen kenyeret. A készüléket felügyelet alatt szabad működtetni.**
- **Kenyérpírtás közben ne legyen letakarva a pírítórész.**
- Ne használja a készüléket morzsafiók nélkül. A morzsafiókat rendszeresen tisztítsa meg. Ügyeljen rá, hogy ne gyűljenek benne össze nagyobb kenyérdarabkák.
- **A készüléket ne mártsa vízbe!**
- A csatlakozózsínor ne törjön meg és ne érjen hozzá a készülék forró részeihez.

- A működés közben felmelegedett készüléket csak a hőszigetelt burkolatnál lehet megfogni.
- Használat után húzza ki a villásdugót és hagyja lehűlni a készüléket, mielőtt a helyére tenné, vagy letakarná.
- Csak akkor csévélje fel a kábelt, amikor már teljesen lehűlt a készülék.

Ártalmatlanítás



Csomagolóanyag

A csomagoláshoz felhasznált anyag környezetkímélő és újra felhasználható. A műanyag részek külön meg vannak jelölve, pl. >PE<, >PS< stb. A csomagolóanyagot a rajta lévő jelölésnek megfelelően az ártalmatlanító helyeken az arra kijelölt gyűjtőtartályba ártalmatlanítsa.





Elhasznált készülék

A termékben vagy a csomagoláson található  szimbólum azt jelzi, hogy a termék nem kezelhető háztartási hulladékként. Ehelyett a terméket el kell szállítani az elektromos és elektronikai készülékek újrahasznosítására szakosodott megfelelő begyűjtő helyre. Azzal, hogy gondoskodik ezen termék helyes hulladékba helyezéséről, segít megelőzni azokat, a környezetre és az emberi egészségre gyakorolt potenciális kedvezőtlen következményeket, amelyeket ellenkező esetben a termék nem megfelelő hulladékkezelése okozhatna. Ha részletesebb tájékoztatásra van szüksége a termék újrahasznosítására vonatkozóan, kérjük, lépjen kapcsolatba a helyi önkormányzattal, a háztartási hulladékok kezelését végző szolgálattal vagy azzal a bolttal, ahol a terméket vásárolta.



H

Kezelési tudnivalók

Az első használat előtt

-  Dugja a csatlakozódugót a csatlakozóaljzatba.
-  Kellemetlen szagok képződésének elkerülésére a készüléket **kenyér nélkül** a legmagasabb pirítási fokozatra állítva néhányszor kapcsolja be, eközben tartsa nyitva az ablakot.

Bekapcsolás (2. ábra)

-  Dugja a csatlakozódugót a csatlakozóaljzatba.
-  Helyezze be a kenyeret.
-  Állítsa be a pirítási fokozatot, majd nyomja le a bekapcsológombot.

-  A kívánt pirítási fokozat elérése után a kenyérpíró automatikusan kikapcsol, és a kenyérszeleteket felemeli, hogy ki lehessen őket venni. A bekapcsológombot megemelve (**kenyérlift funkció**) a pirítást annyira ki lehet emelni, hogy könnyen elvehető (**3. ábra**) legyen.

Állítsa be, hogy milyen barnára akarja pirítani a kenyeret

Az elforgatható gombbal a pirítási fokozatot tetszés szerint 1 és 6 között fokozatmentesen lehet beállítani. Az 1-es fokozat a legvilágosabb, a 6-os a legsötétebb pirítást jelenti.

A pirítás megkezdésekor az 1-es és a 3-as közötti fokozatot állítson be. Ha a kenyér még nem olyan, amilyennek szeretné, akkor állítsa a kapcsolót magasabb vagy alacsonyabb fokozatra, magasabbra pl. akkor, ha szürke vagy fekete kenyeret pirít. Ha csak egy szeletet vagy régebbi kenyeret pirít, akkor valamivel alacsonyabb fokozatot kell beállítani.

-  Javasoljuk, hogy úgy állítsa be a pirítási fokozatot, hogy a pirító sárga vagy világosbarna színű legyen. A pirítási idő elektronikus szabályozásának köszönhetően az egy bizonyos kenyérfajtára egyszer beállított pirítási fokozatot a készülék betartja.

Stopgomb stop (4. ábra)

Ha meg akarja szakítani a pirítási folyamatot, nyomja meg a leállító billentyűt. A készülék kikapcsol. Az egyszer beállított pirítási fokozat változatlan marad.





Kiolvasztó gomb (5. ábra)

Ha mélyhűtött kenyeret pirít, nyomja meg a kiolvasztó gombot is. Ezáltal meghosszabbodik a pirítás időtartama.

Felmelegítő gomb (6. ábra)

A pirító felmelegítéséhez nyomja meg a felmelegítő gombot is, így a pirító meleg és ropogós marad.

Zsemlemelegítő rács (7. ábra)

-  A zsemlemelegítő rács funkciójánál fogva pirítás közben felforrósodik, ezért fém részeihez soha ne nyúljon hozzá.
-  Fogja meg a zsemlemelegítő rátétet a fogantyúinál fogva, és helyezze rá a pirítónyílásra. A műveletet kikapcsolt készüléken végezze.
-  Helyezze a rácsra a zsemlét, ill. más felsütendő péksüteményt, majd a kapcsolóval állítsa be a kívánt pirítási fokozatot.
-  A bekapcsológombbal kapcsolja be a kenyérpíró.
-  A kikapcsolás után fordítsa meg a pirítandó péksüteményt. Ismételje meg a folyamatot.

 Soha ne helyezze a zsemlet vagy a péksüteményt közvetlenül a pirítónyílásra.

 A zsemlemelegítő rátét eltávolítása úgy történjék, hogy a készülék lehűlését követően a fogantyúknál fogva leemeli.

Tisztítás és ápolás (8. ábra)

 Tisztítás előtt mindig ki kell húzni a hálózati csatlakozódugót, és meg kell várni, amíg kihűl a készülék.

 A pirítás közben lehulló morzsa a morzsafigókban gyűlik össze.

 A fiókot oldalt kihúzva a morzsa eltávolítható.

 A készülék tisztításához ne használjon maró hatású tisztítószerket és súrolószereket. A burkolatot csak száraz vagy enyhén benedvesített ronggyal törölje le.

 A kenyérpírtót nem szabad folyadékkal kezelni, avagy folyadékba mártani.

A pirítani való kenyér tárolása (9. ábra)

 A kenyérszeletek egyenletes barnulása érdekében a felnyitott kenyércsomagokat újra le kell zárni, és az újra lezárt végével lefelé kell tárolni.

A = helyes

B = helytelen

Műszaki adatok

Hálózati feszültség: 220 – 240 V

Teljesítményfelvétel: 800 – 1000 W

 Ez a készülék megfelel az EK alábbi irányelveinek:

- 2006/95 "A kisfeszültségről szóló irányelv"
- 89/336/EGK, "Az elektromágneses kompatibilitásról szóló irányelv", beleértve a 92/31/EGK és 93/68/EGK számú módosításokat is

(SK) Vážený zákazník,

prečítajte si pozorne tieto pokyny na obsluhu.

Najmä dodržiavajte bezpečnostné pokyny na prvých stranách tohto návodu na obsluhu! Odložte si tieto pokyny na obsluhu pre budúcu potrebu. Tento návod na obsluhu odovzdajte prípadne ďalšiemu používateľovi tohto prístroja.

 Výstražný trojuholník a/alebo kľúčové slová (Nebezpečenstvo!, Upozornenie!, Dôležité!) vás upozorňujú na informácie, ktoré sú dôležité pre vašu bezpečnosť alebo správne fungovanie prístroja. Je nevyhnutné, aby sa tieto informácie dodržiavali.

 Tento symbol vás krok za krokom prevedie cez postup obsluhy vášho prístroja.

 Vedľa tohto symbolu sa budú nachádzať dodatočné informácie a praktické rady o používaní prístroja.

 Dátelina označuje rady a informácie o hospodárnom a ekologickom používaní prístroja.

Popis prístroja (Obrázok 1)

- A** Opekacia štrbina
- B** Tepelne izolovaný vonkajší kryt
- C** Spúšťač páčka a vyberanie hrianky
- D** Stupeň opekania
- E** Stojan na opekanie rožkov
- F** Tlačidlo ohrievania s kontrolkou
- G** Rozmrazovacie tlačidlo s kontrolkou
- H** Vypínacie tlačidlo s kontrolkou
- J** Zásuvka na omrvinky
- K** Priestor pre kábel (na spodnej strane zariadenia)
- L** Typový štítok (na spodnej strane zariadenia)

 Bezpečnostné pokyny

Tento prístroj je v súlade so schválenými technologickými štandardmi pre bezpečnosť a nemecký zákon o bezpečnosti zariadení. Jednako však ako výrobca vás musíme zoznámiť s nasledujúcimi bezpečnostnými pokynmi.

Všeobecná bezpečnosť

- Pracovné napätie prístroja a napätie elektrickej siete ako aj druh prúdu musia súhlasiť (pozrite typový štítok na spodnej strane zariadenia).
- Prístroj zapájajte len do správne nainštalovanej a uzemnenej zásuvky.
- Nikdy nevytáhnite zástrčku zo zásuvky ťahaním za elektrický kábel!
- Pred čistením alebo v prípade poškodenia, vždy **najprv odpojte zariadenie od elektrického napätia!** Uvoľnite zaseknuté kúsky hrianky pomocou dreveného nástroja (napr. rúčkou kuchynskej varechy). Pozor, aby ste sa počas tohto postupu nedotkli ohrievacích telies.
- Nevkladajte prsty alebo kovové predmety do opekacích štrbín – vzniká riziko poranenia alebo poškodenia zariadenia.
- Vonkajší kryt opekača je tepelne izolovaný. Avšak kovové časti na vrchnej strane zariadenia a v opekacích štrbinách sú počas práce horúce – **nebezpečenstvo popálenia!**
- Zariadenie nepoužívajte, ak je napájací kábel poškodený alebo kryt viditeľne poškodený.
- Napájací kábel je špeciálny a môže ho vymeniť len zákazník oddelenie, pretože na výmenu sú potrebné špeciálne nástroje.

- Opravy tohto prístroja smú vykonávať len kvalifikovaní servisní technici. Ak sa prístroj nesprávne opraví, môže dôjsť k vážnym ohrozeniam. Ak je oprava nevyhnutná, vyhľadajte zákaznícke oddelenie alebo vášho autorizovaného predajcu.
- Ak sa zariadenie používa na na iný ako určený účel alebo ak sa nepoužíva správne, tak výrobca nezodpovedá za akékoľvek vzniknuté škody.
- Tento prístroj nesmú používať osoby (vrátane detí) so zníženými fyzickými, zmyslovými alebo rozumovými schopnosťami, nedostatkom skúseností a vedomostí, pokiaľ neboli upovedomení o používaní prístroja alebo nepracujú pod dozorom osoby zodpovednej za ich bezpečnosť.

Bezpečnosť detí

- Opekač nenechávajte zapnutý bez dozoru.
- Zabráňte deťom v prístupe k elektrickým zariadeniam.
- Obalový materiál, napr. plastové vrecká, sa nesmú dostať do rúk detí.
- Na deti je potrebné dohliadať, aby sa s týmto prístrojom nehrali.

Pri používaní opekača by ste si mali zapamätať

- Zariadenie nekladte na horúce povrchy.
- Nepoužívajte v blízkosti otvorených plameňov.
- Neprevádzkujte prístroj na povrchoch, kde teplo môže spôsobiť problém. Použite odizolovanú podložku v prípade potreby.

- **Hrianka môže popáliť. Nepoužívajte opekač pod alebo v bezprostrednej blízkosti horľavých predmetov (napr. záclony). Opekač nesmie zostať bez dozoru.**
- **Pri opekaní nezakrývajte opekacie štrbiny.**
- Zariadenie nepoužívajte bez zásuvky na omrvinky. Pravidelne vyprázdňujte zásuvku na omrvinky. Nedovoľte nahromadeniu omrviniek v zásuvke.
- Zariadenie neponárajte do vody!
- Nezaulzite napájací kábel alebo nedovoľte, aby sa dotýkal horúcich častí zariadenia.
- Ak chcete prístroj po použití presúvať a je ešte horúci, držte ho len za tepelne izolovaný vonkajší kryt.
- Po použití prístroj odpojte od elektrickej siete. Prístroj neskladujte a nezakrývajte, pokiaľ celkom nevychladol.
- Kábel nenavíjajte do priestoru pre kábel, pokiaľ prístroj celkom nevychladol.

Likvidácia



Obalový materiál

Obalový materiál chráni životné prostredie a je recyklovateľný. Plastové súčiastky sú označené značkami, napr. >PE<, >PS< atď. Prosíme, aby ste obalový materiál dali do príslušnej odpadovej nádoby na mieste zberu druhotných surovín.



Staré zariadenie



Symbol  na výrobku alebo na obale označuje, že výrobok sa nesmie odhodiť do domového odpadu. Namiesto toho sa musí odniesť na zberné miesto pre recykláciu elektrických a elektronických zariadení. Tým, že

(SK)





zabezpečíte správnu likvidáciu tohto výrobku, pomôžete zabrániť prípadným negatívnym dôsledkom na životné prostredie a ľudské zdravie, ku ktorému by inak mohlo dôjsť v prípade nesprávnej likvidácie tohto výrobku. Podrobnejšie informácie o recyklácii tohto výrobku môžete získať od vášho miestneho úradu, spracovateľa vášho domového odpadu alebo v obchode, kde ste tento výrobok zakúpili.

Pokyny na obsluhu

Pred prvým použitím prístroja

-  **Zasuňte siet'ovú zástrčku do zásuvky.**
-  Aby sa zabránilo nepríjemných pachom, umiestnite prístroj blízko otvoreného okna a niekoľkokrát ho zapnite **bez chleba** na maximálny výkon.

Zapnutie (obr. 2)

-  **Zasuňte siet'ovú zástrčku do zásuvky.**
-  Vložte chlieb na opekanie.
-  Vyberte si stupeň opekania a zatlačte spúšť'aciu páčku.
-  Po dosiahnutí požadovaného stupňa opečenia sa opekač automaticky vypne; opečené krajce chleba sa zdvihnú a môžete ich vybrať. Zdvihnutím spúšť'acej páčky (**funkcia zdvíhania hrianky**) sa môže hrianka dostatočne zdvihnúť tak, aby ju bolo možné ľahko vybrať (**obr. 3**).

Úprava nastavenia opekania

Pomocou otočného gombíka môžete priebežne nastavovať stupeň opekania od 1 do 6 podľa potreby. Nastavenie 1 je pre najsvetlejšie opečenie. Nastavenie 6 je pre najtmavšie opečenie.

Ak začínate prvýkrát opekať, nastavte stupeň medzi 1 a 3. Ak sa hrianka neopeče tak, ako si želáte, nastavte gombík na vyššie alebo nižšie nastavenie; vyššie napríklad, ak opekáte ryžový alebo tmavý chlieb. Ak opekáte len 1 krajec a takisto ak opekáte starší chlieb, použite mierne svetlejšie nastavenie opekania.

-  Odporúčame také nastavenie, aby sa hrianka opiekla do "zlatožltej" alebo "svetlohnej" farby. Elektronický ovládač času opekania zabezpečuje, že po nastavení stupňa opekania sú výsledky vždy rovnaké pre ten istý druh chleba.

Vypínacie tlačidlo stop (Obrázok 4)

Ak chcete prerušiť opekanie, stlačte vypínacie tlačidlo. Prístroj sa vypne. Vybrané nastavenie opekania zostane nezmenené.







Rozmrazovacie tlačidlo ✱ (Obrázok 5)

Ak opekáte zmrazený chlieb, stlačte takisto rozmrazovacie tlačidlo. Čas opekania sa predĺži.





Tlačidlo ohrievania ∴ (Obrázok 6)

Ak si želáte zohriať opečený chlieb, stlačte tiež tlačidlo ohrievania, aby hrianka zostala teplá a chrumkavá.

Stojan na rožky (Obrázok 7)

-  Ak je prístroj zapnutý, stojan na rožky sa počas pečenia stane horúcim a preto sa nikdy nedotýkajte kovových častí.
-  Najprv skontrolujte, či je opekač vypnutý.
Stojan na rožky držte za rukoväť a položte ho nad opekáciu štrbinu.
-  Rožky alebo iný chlieb na opečenie položte na stojan a nastavte ovládačom požadovaný stupeň opečenia.
-  Zapnite opekač pomocou spúšťacej páčky.
-  Po vypnutí opekača otočte chlieb. Zopakujte postup.
-  Nikdy nekladte rožky alebo chlieb priamo na opekacie štrbiny.
-  Nechajte stojan vychladnúť pred jeho odstránením. Stojan na rožky chytte za rukoväť a vyberte ho smerom hore.

Čistenie a údržba (Obrázok 8)

-  Pred čistením vždy prístroj odpojte zo zásuvky a nechajte vychladnúť.
-  Omrvinky z chleba počas opečenia padajú do zásuvky na omrvinky.
-  Môžete ho vytiahnuť z boku a omrvinky odstrániť.
-  Na čistenie prístroja nepoužívajte leptavé alebo brusné čistiace prostriedky. Kryt čistite len suchou alebo mierne navlhčenou handrou.
-  Na opekač sa nesmie dostať kvapalina a takisto sa opekač nesmie ponárať do kvapaliny.

Uskladnenie chleba na opekanie (obr. 9)

-  Ak chcete vždy dosiahnuť rovnomerne opečenú hrianku, tak otvorené balíčky chleba sa musia znovu uzatvoriť a uložiť otvorenou stranou smerom dolu.

A = správne

B = nesprávne

Technické údaje

Sieťové napätie: 220 – 240 V

Príkon: 800 – 1000 W

 Tento prístroj je v súlade s nasledujúcimi smernicami ES:

- Smernica o nízkom napätí 2006/95/EC
- EMC Smernica 89/336/EEC v znení doplnkov 92/31/EEC a 93/68/EEC

SLO

SLO Spoštovani kupec!

Prosimo, pozorno preberite ta navodila za uporabo. Bodite posebej pozorni na varnostne napotke na prvih straneh navodil. Navodila za uporabo shranite za poznejšo rabo in jih izročite morebitnemu prihodnjemu lastniku naprave.



Opozorilni trikotnik in/ali signalne besede (**Opozorilo!**, **Previdno!**, **Pozor!**) označujejo napotke, ki so pomembni za vašo varnost ali delovanje naprave, zato jih nujno upoštevajte.



Ta znak vas vodi po posameznih korakih uporabe naprave.



Temu znaku sledijo dodatne informacije o delovanju in praktični uporabi naprave.



Deteljica označuje različne nasvete in napotke za gospodarno in okolju prijazno uporabo naprave.

Opis aparata (slika 1)

- A** Reža za rezine
- B** Toplotno izolirano zunanje ohišje
- C** Vklonni vzvod in dvigalnik rezin
- D** Stikalo za nastavitev opečenosti
- E** Nastavek za žemljice
- F** Gumb za segrevanje s kontrolno lučko
- G** Gumb za odtaljevanje s kontrolno lučko
- H** Gumb Stop s kontrolno lučko
- J** Predal za drobtine
- K** Prostor za kabel (na spodnji strani aparata)
- L** Tipska tablica (na spodnji strani aparata)



Varnostni napotki

Aparat ustreza priznanim tehnološkim standardom glede varnosti in nemškemu zakonu o varnosti električnih aparatov. Navzlic temu kot proizvajalec menimo, da je naša dolžnost, da vas seznanimo z naslednjimi varnostnimi napotki.

Splošna varnost

- Delovna napetost aparata in napetost električnega omrežja ter vrsta toka se morata ujemati (glejte tipsko tablico na spodnji strani aparata).
- Aparat priključite samo na pravilno vgrajeno in ozemljeno omrežno vtičnico.
- Nikdar ne potegnite vtiča iz vtičnice tako, da bi ga vlekli za omrežni kabel!
- Pred čiščenjem ali pri motnji **v delovanju najprej izvlecite vtič iz vtičnice!** Zataknjene kose toasta sprostite s topim lesenim pripomočkom (npr. ročajem kuhalnice). Pazite, da se pri tem ne boste dotaknili grelnih elementov.
- Ne segajte v režo za rezine s prsti ali kovinskimi predmeti - lahko se poškodujete ali poškodujete aparat.
- Zunanje ohišje opekača je toplotno izolirano. Toda kovinski deli na vrhu aparata in reža za rezine se močno segrejejo - **pazite, da se ne opečete!**
- Ne uporabljajte aparata, če je omrežni kabel poškodovan in če je ohišje vidno poškodovano.
- Omrežni kabel je posebne izvedbe in ga lahko zamenja samo servisna služba, saj je za zamenjavo potrebno posebno orodje.

- Aparat lahko popravlja samo usposobljen serviser. Nepravilno popravilo ima lahko za posledico hudo nevarnost. Če je potrebno popravilo, se obrnite na servisno službo ali pooblaščenega trgovca.
- V primeru nenamenske ali nepravilne rabe aparata ni jamstva za povzročeno škodo.
- Ta naprava ni namenjena, da bi jo uporabljale osebe (vključno z otroki), katerih telesne, zaznavne ali duševne zmožnosti so omejene, ali ki nimajo izkušenj in znanja, če niso bile na začetku podučene o uporabi s strani osebe, ki je odgovorna za njihovo varnost.

Varnost otrok

- Ne pustite prižganega opekača brez nadzora.
- **Otroci naj nimajo dostopa do električnih aparatov.**
- Embalažni material, npr. plastične vrečke, ne smejo priti v roke otrokom.
- Otroci morajo biti pod nadzorom, da se ne igrajo z aparatom.

Pri uporabi svojega opekača upoštevajte naslednje

- Ne postavljajte aparata na vroče površine.
- Ne uporabljajte ga v bližini odprtega plamena.
- Ne uporabljajte aparata na površinah, ki so občutljive na toploto. Po potrebi uporabite toplotno izolirano podlogo.
- **Kruh se lahko vname. Ne uporabljajte opekača pod vnetljivimi predmeti (npr. zavesami) ali v njihovi bližini. Opekača ne pustite brez nadzora.**
- **Pri opekanju ne prekrijte reže.**
- Ne uporabljajte aparata, če predal za drobtine ni na svojem mestu. Predal za drobtine je treba redno čistiti. Ne dovolite, da se v predalu nabirajo drobtine.

- Aparata nikdar ne potopite v vodo!
- Ne pregibajte omrežnega kabla ali se z njim dotikajte vročih delov aparata.
- Če želite premakniti vroč aparat po uporabi, ga primite samo za zunanje, toplotno izolirano ohišje.
- Po uporabi potegnite vtič iz omrežne vtičnice. Ne shranjujte ali prekrivajte aparata, dokler se popolnoma ne ohladi.
- Kabel navijte šele potem, ko se aparat povsem ohladi.

Odstranjevanje



Embalaža

Embalažni material je okolju prijazen in je primeren za recikliranje. Plastični sestavni dele prepoznate po oznakah, npr. >PE<, >PS<, itd. Prosimo, odstranite embalažo v ustrezne zbiralnike.





Odstranjevanje starega aparata

Znak  na izdelku ali na njegovi embalaži pomeni, da izdelek ne velja za običajen gospodinjski odpad. Namesto tega ga je treba predati na ustrezno zbirno mesto za recikliranje električnih in elektronskih naprav. S tem ko zagotovite, da bo izdelek pravilno odstranjen, boste pomagali preprečevati morebitne negativne posledice za okolje in človekovo zdravje, ki bi sicer nastale z nepravilnim ravnanjem pri odstranitvi tega izdelka. Podrobnejše informacije o recikliranju tega izdelka lahko dobite pri mestni upravi, komunalnem podjetju za odvoz smeti ali v trgovini, kjer ste izdelek kupili.



SLO

Napotki za uporabo

Pred prvo uporabo

-  Vtaknite vtič priključne vrvice v omrežno vtičnico.
-  Da preprečite nabiranje neprijetnih vonjav, je treba aparat postaviti v bližino odprtega okna in ga nekajkrat prižgati pri najmočnejši nastavitvi brez kruha.

Vklop (slika 2)

-  Vtaknite vtič priključne vrvice v omrežno vtičnico.
-  Vstavite kruh, ki ga želite opeči.
-  Izberite stopnjo opečenosti in potisnite vklopni vzvod navzdol.

-  Ko je dosežena zelena stopnja opečenosti, se opekač samodejno izklopi; rezini se dvigneta, pripravljene, da jih vzamete. Z dvigom vklopnega vzvoda (**funkcija dviga rezin kruha**) se opečeni kruh dvigne zadosti visoko, da ga zlahka vzamete (**slika 3**).

Nastavitev stopnje opečenosti

Z vrtljivim gumbom lahko po želji zvezno nastavljate opečenost od 1-6. Nastavitev 1 pomeni najsvetlejšo opečenost. Nastavitev 6 pomeni najtemnejšo opečenost. Ko aparat uporabljate prvič, izberite nastavitev med 1 in 3. Če toast ni opečen po vaših željah, zvišajte ali znižajte nastavitev, višjo izberite na primer tedaj, kadar želite opeči ržen ali črn kruh. Kadar želite opeči samo 1 rezino in tudi tedaj, kadar kruh ni več svež, izberite malce nižjo nastavitev.

-  Priporočamo vam, da izberete takšno nastavitev, ki da toast "zlato rumene" ali "svetlo rjave" barve. Elektronski regulator časa opekanja zagotavlja, da so, ko enkrat izberete stopnjo opečenosti,

rezultati pri enaki vrsti kruha vselej enaki.

Gumb Stop stop (slika 4)

Če želite opekanje prekiniti, pritisnite gumb stop. Aparat se izklopi. Izbrana nastavitve opečenosti ostane nespremenjena.

Gumb odtaljevanje ✖ (slika 5)





Gumb za odtaljevanje pritisnite, kadar opekate zamrznjen kruh. To podaljša čas opekanja.



Gumb za segrevanje ≡ (slika 6)

Za ogrevanje opečenega kruha pritisnite gumb za segrevanje, tako da ostane toast topel in hrustljiv.





Nastavek za žemljice (slika 7)

-  Zaradi same narave aparata se nastavek za žemljice med delovanjem segreje, zato se nikdar ne dotikajte kovinskih delov.

-  Najprej se prepričajte, da je opekač ugasnjen. Primate nastavek za žemljice za ročaja in ga denite na režo za rezine.
-  Denite žemlje ali druge vrste kruha, ki jih želite osvežiti, na nastavek, in obrnite gumb za nastavitev opečenosti na zeleno nastavitev.
-  Vklopite opekač s pomočjo vklopnega vzvoda.
-  Ko se opekač izklopi, kruh obrnite. Ponovite proces.

-  Nikdar ne polagajte žemelj ali kruha direktno na režo za rezine.
-  Če želite odstraniti nastavek za žemlje, počakajte, da se najprej ohladi. Primate nastavek za žemlje za ročaja in ga dvignite.

Čiščenje in nega (slika 8)

-  Pred čiščenjem vselej potegnite vtič iz omrežne vtičnice in počakajte, da se opekač ohladi.
-  Drobtine, ki padajo s kruha med opekanjem, se zbirajo v predalu za drobtine.
-  Potegnite ga ven in odstranite drobtine.
-  Ne uporabljajte ostrih ali abrazivnih čistil za čiščenje aparata. Ohišje čistite samo s suho ali rahlo vlažno krpo.
-  Opekača ne čistite s tekočino in ga ne potaplajte v tekočino.

Shranjevanje kruha za opekanje (slika 9)

-  Da boste dobili vselej enakomerno opečen toast, zaprite odprte zavojčke toasta in jih shranite z odprtim koncem navzdol.
A = pravilno
B = napačno

Tehnični podatki

Omrežna napetost: 220 – 240 V
Poraba: 800 – 1000 W

-  Aparat je skladen z naslednjimi predpisi Evropske zbornice:
- odredba o nizki napetosti 2006/95/EC
 - odredba o elektromagnetni združljivosti 89/336/EEC vključno z modifikacijami 92/31/EEC in 93/68/EEC

HR

HR Dragi kupče,

Molimo, pažljivo pročitajte ove upute za uporabu.

Iznad svega, molimo, pridržavajte se sigurnosnih uputa na prvih nekoliko stranicama ovih uputa ! Molimo, sačuvajte ove upute za uporabu za buduće potrebe. Ako je izvedivo, predajte ove upute slijedećem vlasniku aparata.

 Trokut upozorenja i/ili ključne riječi (**Opasnost !, Oprez !, Važno !**) privlače vašu pozornost na informacije koje su važne za vašu sigurnost ili za pravilan rad aparata. Bitno je da se ove informacije uvažavaju.

 Ovaj simbol vas vodi korak po korak kroz radnu proceduru vašeg aparata.

 Uz ovaj simbol dobivate dodatne informacije i praktične savjete o korištenju aparata.

 Djetelina označava savjete i informacije o ekonomskoj i ekološkoj uporabi aparata.

Opis aparata (Slika 1)

- A** Prorez za pečenje
- B** Toplinski izolirano vanjsko kućište
- C** Startna ručica i podizač kruha
- D** Regulator vremena pečenja
- E** Okvir za hrskavljenje peciva
- F** Dugme za zagrijavanje s indikatorskim svjetlom
- G** Dugme za odmrzavanje s indikatorskim svjetlom
- H** Stop dugme s indikatorskim svjetlom
- J** Ladica za mrvice
- K** Spremište kabela (s donje strane aparata)
- K** Nazivna pločica (s donje strane aparata)

! Sigurnosne upute

Ovaj uređaj odgovara prihvaćenim tehnološkim standardima u pogledu sigurnosti i njemačkom Zakonu o sigurnosti aparata. Ipak, kao proizvođač smatramo našom dužnošću upozoriti vas na slijedeće sigurnosne informacije.

Opća sigurnost

- Radni napon aparata mora se podudarati s mrežnim naponom, kao i vrsta struje (vidi nazivnu pločicu s donje strane aparata).
- Priključujte aparat samo u pravilno instaliranu i uzemljenu mrežnu utičnicu.
- Nikada ne izvlačite utikač iz utičnice povlačeći za kabel !
- Prije čišćenja ili u slučaju kvara, **najprije iskopčajte aparat iz mrežne utičnice !** Zaglavljene komade tosta izbacujte tupim drvenim predmetom (npr. drškom kuhače). Pazite da pri tomu ne dodirujete grijaće elemente.
- Nemojte umetati prste ili metalne predmete u proreze za pečenje – tako se izlažete opasnosti od povreda i oštećivanja aparata.
- Vanjsko kućište tostera toplinski je izolirano. Međutim, metalni dijelovi na vrhu aparata i prorez za pečenje postaju vrlo vrući – **postoji rizik od opeklina !**
- Nemojte koristiti uređaj ako je mrežni kabel oštećen ili ako je kućište vidljivo oštećeno.
- Mrežni kabel je specijalnog tipa i smije ga zamjenjivati samo Odjel za brigu o korisnicima, budući da su za njegovu zamjenu potrebni specijalni alati.
- Popravke ovog uređaja smije izvoditi samo kvalificirano servisno osoblje. Nepravilni popravci mogu biti izvor značajnih opasnosti. Ako su potrebni popravci, molimo da se obratite Odjelu za brigu o korisnicima ili vašem ovlaštenom trgovcu.

- Ako se uređaj koristi u svrhe drugačije od onih za koje je namijenjen ili ako se koristi nepravilno, ne može se prihvatiti nikakva odgovornost za bilo kakve štete koje bi mogle nastati.
- Ovim uređajem ne smiju rukovati osobe (uključujući djecu) sa smanjenim fizičkim, osjetilnim ili mentalnim sposobnostima ili s nedovoljnim iskustvom i znanjem, osim ako se takve osobe nalaze pod nadzorom ili ih u uporabu ovoga uređaja upućuju osobe odgovorne za njihovu sigurnost.

Sigurnost djece

- Ne ostavljajte uključeni uređaj bez nadzora.
- **Djecu držite podalje od električnih aparata.**
- Ambalažni materijal, npr. plastične vreće, ne smije biti dostupan djeci.
- Djeca trebaju biti pod nadzorom kako bi se osiguralo da se ne igraju ovim aparatom.

Prilikom korištenja vašega tostera, trebate paziti na slijedeće:

- Ne postavljajte aparat na vruće površine.
- Ne koristite ga blizu otvorena plamena.
- Nemojte uključivati aparat na površinama gdje bi vrućina mogla izazvati probleme. Ako je potrebo, koristite toplinsku izolaciju.
- **Kruh može pregorjeti. Nemojte koristiti toster ispod zapaljivih predmeta ili blizu njih (npr. zavjese). Toster se ne smije ostaviti bez nadzora.**
- **Ne pokrivajte prorez za kruh prilikom pečenja.**
- Nemojte koristiti uređaj, ako ladica za mrvice nije na mjestu. Ladicu za mrvice treba redovito čistiti. Nemojte dopustiti da se u njoj nakupljaju mrvice.
- Uređaj ne uranjajte u vodu !

- Nemojte zapetljivati mrežni kabel ili ga dovoditi u kontakt s vrućim dijelovima aparata.
- Ako morate premješati aparat dok je još vruć nakon uporabe, uhvatite ga za samo za toplinski izolirano vanjsko kućište.
- Nakon uporabe, iskopčajte utikač iz mrežne utičnice. Nemojte spremati ili prekrivati aparat dok se potpuno ne ohladi.
- Nemojte namatati kabel oko spremišta kabela dok se aparat nije potpuno ohladio.

Odbacivanje



Ambalažni materijal

Ambalažni materijali nisu štetni za okoliš i mogu se reciklirati. Plastične komponente identificiraju se po oznakama, npr. >PE<, >PS< itd. Molimo, odbacujte ambalažne materijale u odgovarajuće kontejnere na odlagalištima otpada.



Stari aparat





Simbol  na proizvodu ili na njegovoj ambalaži označava da se taj proizvod ne smije tretirati kao kućanski otpad. Takav proizvod treba predati na odgovarajuće sabiralište za recikliranje električne i elektroničke opreme. Pobrinuvši se da je proizvod pravilno odbačen, pomoći ćete u sprječavanju mogućih negativnih posljedica za okoliš i ljudsko zdravlje, koje bi inače mogle biti uzrokovane neodgovarajućim odbacivanjem ovoga proizvoda u otpad. Za detaljnije informacije o recikliranju ovoga proizvoda, molimo obratite se svom lokalnom gradskom uredu, firmi za odvoz kućanskog otpada ili u trgovinu gdje ste kupili taj proizvod.



HR

Upute za rad

Prije prve uporabe

-  Ukopčajte utikač aparat u mrežnu utičnicu.
-  Da se izbjegne nastanak neprijatnih mirisa, aparat treba postaviti blizu otvorena prozora i uključiti nekoliko puta na maksimalnom vremenu pečenja **bez kruha u njemu..**

Uključivanje (Slika 2)

-  Ukopčajte utikač aparat u mrežnu utičnicu.
-  Umetnite tost koji treba peći.
-  Odaberite vrijeme pečenja i pritisnite startnu ručicu.

-  Kada je proteklo postavljeno vrijeme pečenja, toster se isključuje automatski; kriške kruga iskaču i spremne su za vađenje. Podizanjem startne ručice (**funkcija podizača kruha**) ispečeni tost može se podići dovoljno da ga je lako izvaditi (Slika 3).

Namještanje vremena pečenja

Pomoću zakretnog dugmeta, vrijeme pečenja može se kontinuirano mijenjati od 1-6, prema potrebi. Postavka 1 je za najlakše pečenje. Postavka 6 je za najtamnije pečenje.

Kada prvi put započinjete pečenje, koristite postavke između 1 i 3. Ako tost nije prepečen po vašoj želji, postavite regulator na nižu ili višu vrijednost; višu kada, na primjer, pečete raženi ili crni kruh. Ako pečete samo jednu krišku ili ako pečete stari kruh, koristite nižu vrijednost za vrijeme pečenja.

-  Preporučili bismo da vrijeme pečenja prilagodite tako da se tost prepeče na „zlatno-žutu“ ili „svjetlo-smeđu“ boju. Elektronički regulator vremena pečenja osigurava postizanje uvijek istih rezultata za isti tip kruha, kada se jednom odabere razina za postizanje određene boje tosta.

Stop dugme stop (Slika 4)

Ako želite prekinuti pečenje, pritisnite stop dugme. Uređaj se isključuje. Jednom izabrana, boja pečenja tosta ostaje nepromijenjena.





Dugme za odmrzavanje ✖ (Slika 5)



Ako pečete zamrznuti kruh, pritisnite dugme za odmrzavanje. To produžuje vrijeme pečenja.

Dugme za zagrijavanje ≡ (Slika 6)





Za zagrijavanje već pečenog tosta, pritisnite i dugme za zagrijavanje da bi tost ostao topao i hrskav.

Okvir za pecivo (Slika 7)

-  Uslijed prirode funkcije uređaja, okvir za pecivo postaje vrlo vruć tijekom pečenja. Zbog toga, nikada ne dodirujte metalne dijelove.
-  Najorije se uvjerite da je toster isključen. Uхватите okvir za pecivo za njegove ručke i postavite ga na prorez za pečenje.
-  Postavite pecivo ili drugi kruh na okvir i zakrenite regulator vremena pečenja na željenu postavku.
-  Uključite toster pomoću startne ručice.
-  Kada se toster ugasi, preokrenite tost. Ponovite postupak.

-  Nikada ne stavljajte pecivo ili kruh direktno na prorez za pečenje.
-  Pustite okvir za pecivo da se ohladi prije nego ga skidate. Uхватите okvir za pecivo za njegove ručke i izdignite ga.

Čišćenje i skrb (Slika 8)

-  Prije čišćenja uvijek iskopčajte toster i pustite ga da se ohladi.
-  Mrvice koje padaju s kruha tijekom pečenja skupljaju se u ladicu za mrvice.
-  Izvucite ladicu na stranu i uklonite mrvice.
-  Nemojte koristiti kaustična ili abrazivna sredstva za čišćenje aparata. Kućište čistite samo suhom ili vlažnom krpom.
-  Tekućine se ne smiju izljevati na toster. Isto tako, toster se nikada ne smije uranjati u tekućinu.

Spremanje kruha za pečenje (Slika 9)

-  Kako biste uvijek dobivali jednaku boju tosta, otvorene pakete narezanog kruha treba dobro zatvoriti i pohraniti otvorenim krajem prema dolje.
A = pravilno
B = pogrešno

Tehnički podaci

Mrežni napon: 220 – 240 V
Potrošnja snage: 800 – 1000 W

-  Ovaj uređaj usklađen je sa slijedećim EC direktivama:
- Direktiva o niskom naponu 2006/95/EC
 - EMC Direktiva 89/336/EEC s amandmanima 92/31/EEC i 93/68/EEC

SRB

SRB Dragi kupče

Molimo da pažljivo pročitate ova uputstva za upotrebu.

Pre svega, molimo vas da se držite bezbednosnih uputstava na početnih nekoliko strana ovih uputstava za rad! Molimo vas da sačuvate ova uputstva za rad za buduće savete. Ako je izvedivo, predajte ove upute sledećem vlasniku aparata.



Trougao upozorenja i/ili ključne reči (**Opasnost!**, **Oprez !**, **Važno!**) privlače vašu pažnju na informacije koje su važne za vašu bezbednost ili dobro funkcionisanje aparata. Bitno je da se ove informacije uvažavaju.



Ovaj simbol vas vodi korak po korak kroz radnu proceduru vašeg aparata.



Uz ovaj simbol dobijate dodatne informacije i praktične savete o korišćenju aparata.



Detelina označava savete i informacije o ekonomskoj i ekološkoj upotrebi aparata.

Opis aparata (Slika 1)

- A** Prorez za pečenje
- B** Toplinski izolovano spoljno kućište
- C** Startna poluga i podizač kruha
- D** Regulator vremena pečenja
- H** Okvir za hrskavljenje peciva
- E** Dugme za zagrevanje sa indikatorskim svetlom
- F** Dugme za odmrzavanje sa indikatorskim svetlom
- G** Stop dugme sa indikatorskim svetlom
- K** Fioka za mrvice
- L** Spremište kablova (sa donje strane aparata)
- M** Nazivna pločica (sa donje strane aparata)

**Bezbednosna uputstva**

Ovaj uređaj odgovara prihvaćenim tehnološkim standardima u pogledu bezbednosti i nemačkom Zakonu o bezbednosti aparata. Ipak, kao proizvođač smatramo da je naša obaveza upozoriti vas na sledeće bezbednosne informacije.

Opšta bezbednost

- Radni napon aparata mora se podudarati sa mrežnim naponom, kao i tip struje (vidi nazivnu pločicu sa donje strane aparata).
- Priključujte aparat samo u pravilno instaliranu i uzemljenu mrežnu utičnicu.
- Nikad ne izvlačite utikač iz utičnice potežući glavni strujni vod!
- Pre čišćenja ili u slučaju kvara, **najpre izvucite utikač aparata iz mrežne utičnice!** Odlomljene i zaglavljene delove tosta izbacujte tupim drvenim predmetom (npr. drškom kuvače). Pazite da tokom tog procesa ne dodirnete elemente grejača.
- Nemojte umetati prste ili metalne predmete u proreze za pečenje – tako se izlažete opasnosti od povreda i oštećenja aparata.
- Spoljno kućište tostera toplinski je izolovano. Međutim, metalni delovi na vrhu aparata i prorez za pečenje postaću veoma vrući – **postoji rizik od opekotina!**
- Nemojte koristiti aparat ako je mrežni kabl oštećen ili ako je kućište vidljivo oštećeno.
- Mrežni kabl je specijalnog tipa i samo Odeljenje za brigu o kupcima može da obavlja njegovu zamenu, budući da su za njegovu zamenu potrebni specijalni alati.

- Opopravke ovog uređaja smeju da obavljaju samo kvalifikovani servisni inženjeri. Nepravilne opravke mogu biti izvor značajnih opasnosti. Ako opravke postanu potrebne, molimo kontaktirajte Odeljenje za brigu o kupcima ili vašeg ovlašćenog distributera.
- Ako se aparat koristi za svrhe drugačije od onih za koje je prvotno namenjen ili ako se koristi nepravilno, ne može se prihvatiti nikakva odgovornost za bilo koju uzrokovanu štetu.
- Ovim aparatom ne smeju rukovati lica (uključujući decu) sa smanjenim telesnim, čulnim ili mentalnim sposobnostima ili sa nedovoljnim iskustvom i znanjem, osim ako se takva lica ne nalaze pod nadzorom ili ih u upotrebu ovog aparata upućuju lica odgovorna za njihovu bezbednost.

Bezbednost dece

- Ne ostavljajte uključen toster bez nadzora.
- Decu držite na odstojanju od električnih aparata.
- Ambalažni materijal, npr. plastične kese, ne sme da bude dostupan deci.
- Deca trebaju biti pod nadzorom kako bi se osiguralo da se ne igraju ovim aparatom.

Prilikom korišćenja vašeg tostera, trebate da vodite računa o sledećem:

- Ne stavljajte aparat na vruće površine.
- Ne koristite ga blizu otvorenog plamena.
- Aparat ne puštajte u rad na površinama gde bi vrućina mogla da izazove probleme. Ako je potrebno, koristite toplinsku izolaciju.

- **Hleb može izgoreti. Ne koristite toster ispod ili blizu zapaljivih predmeta (npr. zavese). Toster ne sme da se ostavi bez nadzora.**
- **Ne pokrivajte prorez za hleb prilikom pečenja.**
- Nemojte koristiti aparat, ako fioka za mrvice nije na mestu. Fioka za mrvice treba da se redovno čisti. Nemojte dopustiti da se u njoj nakupi gomila mrvica.
- Aparat ne uranjajte u vodu!
- Nemojte da petljate glavni strujni vod ili da ga dovodite u kontakt sa vrućim delovima aparata.
- Ako premeštate aparat dok je još vruć nakon upotrebe, uhvatite ga za samo za toplinski izolovano spoljno kućište.
- Nakon upotrebe, izvucite utikač iz mrežne utičnice. Nemojte spremati ili prekrivati aparat dok se u potpunosti ne ohladi.
- Nemojte da omatate kabl oko spremišta kabla sve dok se aparat u potpunosti ne ohladi.

Odbacivanje



Ambalažni materijal

Ambalažni materijali nisu štetni za okolinu i mogu se reciklirati. Plastične komponente identifikuju se po oznakama, npr. >PE<, >PS< itd. Molimo vas da ambalažne materijale odlažete u odgovarajuće kontejnere na odlagalištima otpada.



Stari aparat



Simbol  na proizvodu ili na njegovoj ambalaži označava da se taj proizvod ne sme tretirati kao otpad iz domaćinstva. Takav proizvod treba predati na odgovarajuće prikupljalište za recikliranje električne i elektroničke opreme. Pobrinuvši se da je

SRB



proizvod pravilno odbačen, pomoći ćete u sprečavanju mogućih negativnih posledica za okolinu i ljudsko zdravlje, koje bi inače mogle biti uzrokovane neodgovarajućim odlaganjem ovog proizvoda na otpad. Za detaljnije informacije o recikliranju ovog proizvoda, molimo obratite se svojoj lokalnoj gradskoj upravi, vašoj službi za odlaganje otpada iz domaćinstva ili u prodavnicu gde ste kupili taj proizvod.

Uputstva za rad

Pre prve upotrebe

-  Stavite utikač aparata u mrežnu utičnicu.
-  Da se izbegne nastanak neprijatnih mirisa, aparat treba smestiti blizu otvorenog prozora i uključiti ga nekoliko puta na maksimalnom vremenu pečenja **bez hleba u njemu**.

Uključivanje (Slika 2)

-  Stavite utikač aparata u mrežnu utičnicu.
-  Umetnite hleb koji treba da se peče.
-  Odaberite podešenje pečenja i pritisnite startnu polugu.

-  Kada je proteklo postavljeno vreme pečenja, toster se isključuje automatski; kriške hleba iskaču i spremne su za vađenje. Podizanjem startne poluge (**funkcija podizača kruha**) ispečeni hleb može da se podigne dovoljno tako da ga je lako izvaditi (**Slika 3**).

Nameštanje vremena pečenja

Pomoću zakretnog dugmeta, vreme pečenja može se kontinuirano menjati od 1-6, prema potrebi. Podešenje 1 je za najblaže pečenje. Podešenje 6 je za najtamnije pečenje.

Kada prvi put započinjete pečenje, koristite podešenja između 1 i 3. Ako tost nije prepečen kako vam se dopada, podesite regulator na nižu ili višu vrednost; višu kada, na primer, pečete raženi ili crni hleb. Ako pečete samo jednu krišku ili ako pečete hleb koji nije svež, koristite nižu vrednost za vreme pečenja.

-  Preporučujemo da vreme pečenja podesite tako da se tost prepeče na „zlatno žutu“ ili „svetlo smeđu“ boju. Elektronički regulator vremena pečenja osigurava postizanje uvek istih rezultata za isti tip hleba, kada se jednom izabere podešenje za postizanje određene boje tosta.

Stop Dugme stop (Slika 4)

Ako želite prekinuti pečenje, pritisnite stop dugme. Aparat se isključuje. Jednom izabrano, podešenje pečenja tosta ostaje nepromenjeno.







Dugme za odmrzavanje ✱ (Slika 5)

Kad pečete zamrznuti hleb, pritisnite dugme za odmrzavanje. To produžuje vreme pečenja.





Dugme za zagrevanje))) (Slika 6)

Za zagrevanje već prepečenog hleba, pritisnite dugme za zagrevanje da bi tost ostao topao i hrskav.

Okvir za pecivo (Slika 7)

-  Usled prirode funkcije aparata, okvir za pecivo postaje veoma vruć tokom pečenja. Zbog toga, nikad ne dodirujte metalne delove.
-  Najpre se uverite da je toster isključen.
Uхватите okvir za pecivo za njegove drške i postavite ga na prorez za pečenje.
-  Postavite peciva ili drugi hleb na okvir i okrenite regulator vremena pečenja na željeno podešenje.
-  Uključite toster pomoću startne poluge.
-  Kada se toster ugasi, preokrenite hleb. Ponovite postupak.
-  Nikada ne stavljajte pecivo ili hleb direktno na prorez za pečenje.
-  Pustite okvir za pecivo da se ohladi pre nego ga skidate. Uхватите okvir za pecivo za njegove ručke i izdignite ga.

Čišćenje i održavanje (Slika 8)

-  Pre čišćenja uvek isključite toster i pustite ga da se ohladi.
-  Mrvice koje padaju sa hleba tokom pečenja sakupljaju se u fioci za mrvice.
-  Izvucite ladicu na stranu i uklonite mrvice.
-  Nemojte koristiti kaustična ili abrazivna sredstva za čišćenje aparata. Kućište čistite samo suvom ili blago navlaženom krpom.
-  Tečnost se ne bi smela izlevati na toster. Isto tako, toster se nikad ne sme uranjati u tečnost.

Spremište hleba za pečenje (Slika 9)

-  Kako biste uvek dobivali jednaku boju tosta, otvorene pakete narezanog hleba treba dobro zatvoriti i pohraniti otvorenim krajem prema dole.
A = pravilno
B = pogrešno

Tehnički podaci

Mrežni napon: 220 – 240 V
Potrošnja snage: 800 – 1000 W

-  Ovi uređaji potvrđuju se sa sledecim EC direktivama:
 - Direktiva niske voltaže 2006/95/EC
 - EMC direktiva 89/336/EEC sa amadmanima 92/31/EEC i 93/68/EEC

RO

RO Stimat client,

vă rugăm să citiți cu atenție aceste instrucțiuni de utilizare.

Înainte de toate, vă rugăm să respectați instrucțiunile de siguranță din primele pagini ale acestor instrucțiuni de utilizare! Vă rugăm să păstrați aceste instrucțiuni de utilizare pentru consultări ulterioare. Predați-le unui eventual ulterior proprietar al aparatului.

 Prin utilizarea triunghiului de avertizare și/sau a cuvintelor cheie (**Pericol! Atenție! important!**), sunt scoase în evidență informațiile importante pentru siguranța dumneavoastră și pentru funcționarea corectă a aparatului. Este foarte important ca aceste informații să fie respectate.

 Acest simbol vă ghidează pas cu pas prin procesul de operare al aparatului.

 Lângă acest simbol veți găsi informații suplimentare și sfaturi practice referitoare la utilizarea aparatului.

 Sfaturile și informațiile despre utilizarea aparatului în mod economic și ecologic sunt marcate cu trifoi.

Descrierea aparatului (Figura 1)

- A** Orificiu pentru prăjit pâinea
- B** Carcasă externă izolată termic
- C** Manetă pentru pornit și pentru ridicarea pâinii
- D** Controlul rumenirii
- E** Raft pentru chifle sau cornuri
- F** Buton de încălzire cu lampă indicatoare
- G** Buton pentru decongelare cu lampă indicatoare
- H** Buton pentru oprire cu lampă indicatoare
- J** Tavă pentru firmituri

- K** Cordon pentru înmagazinare (în partea de dedesubt a aparatului)
- L** Plăcuță indicatoare a caracteristicilor tehnice (în partea de dedesubt a aparatului)

 Instrucțiuni de siguranță

Acest aparat este în conformitate cu standardele tehnologice acceptate referitoare la siguranță și cu Legea germană privind securitatea aparatelor. Cu toate acestea, în calitate de producător, considerăm că este obligația noastră să vă informăm asupra următoarelor informații referitoare la siguranță.

Măsuri de siguranță generală

- Voltajul de funcționare al aparatului și voltajul principal, precum și tipul de curent trebuie să se potrivească (consultați) plăcuța indicatoare a caracteristicilor tehnice situate în partea de dedesubt a aparatului).
- Trebuie doar să cuplați aparatul într-o priză principală instalată corect și cu împământare.
- Nu trageți niciodată fișa din priză cu ajutorul cablului de alimentare de la rețea.
- Înainte de a-l curăța sau în eventualitatea unei defecțiuni, **decuplați mai întâi aparatul din priză!** Slăbiți bucățile de pâine prăjită cu ajutorul unui instrument din lemn neascuțit (de exemplu, mânerul unei linguri de lemn). În timpul acestui proces, asigurați-vă că nu atingeți elementele de încălzire.
- Nu introduceți degetele sau instrumente metalice în interiorul orificiului pentru prăjirea pâinii – există riscul rănirii sau a deteriorării aparatului.
- Carcasa externă a prăjitorului de pâine este izolată termic. Totuși, componentele metalice din partea superioară a aparatului și din orificiul

pentru prăjirea pâinii vor fi fierbinți – **există riscul de ardere!**

- Nu utilizați aparatul în cazul în care cablul de alimentare este deteriorat sau carcasa este deteriorată în mod vizibil.
- Cablul de alimentare este de un tip special și trebuie să fie înlocuit de către Departamentul de asistență clienți deoarece această înlocuire necesită unelte și scule speciale.
- Repararea acestui aparat poate fi efectuată numai de către ingineri calificați din centrul de asistență. Reparațiile necorespunzătoare reprezintă un pericol considerabil. În cazul în care reparațiile sunt absolut necesare, vă rugăm să contactați Departamentul de asistență clienți sau dealerul dumneavoastră autorizat.
- În cazul în care aparatul este utilizat în alte scopuri decât cele pentru care a fost destinat sau dacă este utilizat în mod necorespunzător, nu suntem răspunzători pentru eventualele daune.
- Acest aparat nu este destinat utilizării de către persoane (inclusiv copii) cu capacități psihice, senzoriale sau mentale reduse sau fără experiență și cunoștințe, în afara cazurilor în care le-a fost acordată o instruire sau supraveghere inițială cu privire la utilizarea aparatului de către o persoană responsabilă pentru siguranța acestora.

Măsuri de siguranță pentru copii

- Nu lăsați prăjitorul de pâine în stare de funcționare nesupravegheat.
- **Țineți copiii departe de aparatele electrice.**
- Materialele pentru ambalare, precum pungile de plastic, nu trebuie lăsate la îndemâna copiilor.
- Copiii trebuie supravegheați pentru a fi siguri că nu se joacă cu aparatul.

Ar trebui să țineți cont de următoarele atunci când utilizați prăjitorul de pâine

- Nu poziționați aparatul pe suprafețe fierbinți.
- Nu utilizați aparatul în vecinătatea focului deschis.
- Nu operați aparatul pe suprafețe unde căldura poate reprezenta o problemă. Dacă este necesar, utilizați un suport izolat termic.
- **Pâinea poate lua foc. Nu utilizați prăjitorul de pâine sub sau lângă obiecte inflamabile (de exemplu, perdele). Prăjitorul nu trebuie lăsat nesupravegheat.**
- **Nu acoperiți orificiul pentru prăjire în timpul prăjirii pâinii.**
- Nu utilizați aparatul dacă tava pentru firmituri nu este poziționată corect. Tava pentru firmituri trebuie să fie curățată în mod regulat. Nu lăsați să se aduna firmituri în tava pentru firmituri.
- **Nu introduceți aparatul în apă.**
- Nu răsuciți cablul de alimentare și nu-l lăsați în contact cu părțile fierbinți ale prăjitorului de pâine.
- Pentru a muta aparatul atunci când este fierbinte, după ce a fost utilizat, trebuie doar să-l prindeți de carcasa externă izolată termic.
- După utilizare, decuplați de la priza de alimentare. Nu depozitați sau acoperiți aparatul până ce acesta nu s-a răcit complet.
- Nu înfășurați cablul în jurul cablului de depozitare până ce aparatul nu s-a răcit complet.

RO

Îndepărtarea deșeurilor



Materiale de ambalare

Materialele de ambalare sunt ecologice și pot fi reciclate. Componentele de plastic pot fi identificate prin marcaje precum >PE<, >PS<, etc. Vă rugăm să aruncați materialele de ambalare în containerele corespunzătoare puse la dispoziție de serviciul comunitar de depozitare a deșeurilor.





Aparatele vechi



Simbolul  de pe produs sau de pe ambalaj indică faptul că acesta nu poate fi tratat ca un reziduu menajer. În schimb, aparatul trebuie să fie dus la un punct adecvat de colectare pentru reciclarea echipamentelor electrice și electronice. Asigurându-vă că ați aruncat corect acest produs, puteți evita posibile consecințe negative asupra mediului și sănătății umane, care pot fi afectate de eliminarea necorespunzătoare a acestui produs. Pentru mai multe informații detaliate despre reciclarea acestui produs, vă rugăm să contactați biroul local, serviciul de eliminare a reziduurilor sau magazinul unde ați achiziționat produsul.

Instrucțiuni de utilizare

Înainte de prima utilizare

-  Înainte de prima utilizare Cuplați fișa de alimentare în priza de alimentare.
-  Pentru a evita acumularea de mirosuri neplăcute, aparatul trebuie să fie poziționat lângă o fereastră deschisă și utilizat de câteva ori la setarea de rumenire maximă fără a introduce pâine în el.

Aprinderea (Figura 2)

-  Cuplați fișa de alimentare în priza de alimentare.
-  Introduceți pâinea pentru prăjire.
-  Selectați setarea de rumenire și coborâți maneta pentru pornire.



Atunci când gradul de rumenire necesar a fost atins, prăjitorul de pâine se stinge automat; feliile de pâine prăjită sunt ridicate pentru a fi îndepărtate. Prin ridicarea manetei de pornire (funcția de ridicare a pâinii) feliile de pâine pot fi ridicate pentru a putea fi îndepărtate cu ușurință (Figura 3).

Ajustarea setării de rumenire

Prin utilizarea butonului rotativ, puteți ajusta în mod continuu setarea de rumenire în funcție de 6 niveluri de setare. Setarea 1 pentru nivelul de rumenire cel mai mic. Setarea 6 pentru nivelul de rumenire cel mai mare.

Când prăjiți pâine prima dată, setați nivelul de rumenire între 1 și 3. Dacă pâinea nu este destul de rumenită sau prea rumenită, setați nivelul la o valoare mai mare sau mai mică, de exemplu, mai mare atunci când prăjiți pâine de secară sau pâine neagră. Atunci când prăjiți doar o felie sau când prăjiți pâine care nu mai este proaspătă, setați un nivel mai mic de rumenire.



Vă recomandăm să ajustați setarea astfel încât pâinea să aibă o culoare „galben aurie” sau „maro deschis”. Temporizatorul electronic pentru prăjire vă garantează faptul că odată setat gradul de rumenire, rezultatele or fi aceleași pentru același tip de pâine.

Butonul de oprire stop (Figura 4)

Dacă doriți să întrerupeți procesul de prăjire a pâinii, apăsați butonul de oprire. Aparatul se opri din funcționare.

După alegerea nivelului de rumenire, setarea nu mai poate fi schimbată.







Buton pentru decongelare ✱ (Figura 5)

Atunci când prăjiți pâine congelată, apăsați și butonul pentru decongelare. Această funcție are rolul de a prelungi timpul de prăjire.





Buton pentru încălzire))) (Figura 6)

Pentru a încălzi pâinea prăjită, apăsați butonul pentru încălzire pentru a păstra pâinea caldă și crocantă.

Supportul pentru chifle sau cornuri (Figura 7)

-  Datorită naturii funcțiilor aparatului, suportul pentru cornuri se va încălzi pe durata prăjirii, așadar nu atingeți niciodată părțile metalice ale acestuia.
-  Mai întâi, asigurați-vă că prăjitorul de pâine este oprit. Apucați suportul pentru chifle sau cornuri de mână și poziționați-l deasupra orificiului de prăjire.
-  Așezați chiflele, cornurile sau feliile de pâine pe suport pentru a deveni crocante, setați nivelul de rumenire va valoarea dorită.
-  Porniți prăjitorul de pâine prin apăsarea manetei de pornire.
-  Atunci când prăjitorul de pâine este oprit, întoarceți pâinea. Repetați procesul.
-  Nu așezați chifle, cornuri sau pâine direct pe orificiul de prăjire.
-  Permiteți răcirea suportului pentru chifle sau cornuri înainte de a-l îndepărta. Prindeți suportul pentru chifle sau cornuri de mână și îndepărtați-l prin extragere verticală.

Curățare și întreținere (Figura 8)

-  Înainte de a-l curăța, decuplați întotdeauna aparatul din priză și permiteți răcirea acestuia.
-  Firmiturile care cad din pâine în timpul prăjirii se află în tava pentru firmituri.
-  Extrageți tava în lateral și îndepărtați firmiturile.
-  Nu utilizați produse de curățat caustice sau abrazive pentru a curăța aparatul. Curățați carcasa doar cu o cârpă uscată sau ușor umezită.
-  Nu trebuie să vărsați substanțe lichide pe prăjitorul de pâine; de asemenea, nu trebuie să introduceți niciodată prăjitorul de pâine în substanțe lichide.

Depozitarea pâinii pentru prăjit (Figura 9)

-  Pentru a obține felii de pâine prăjite uniform, pachetele de pâine deschise trebuie să fie resigilate și așezate cu partea de unde au fost începute în jos.
A = corect
B = greșit

Date tehnice

Tensiunea rețelei: 220 – 240 V
Consum de energie: 800 – 1000 W

-  Acest aparat respectă următoarele Directive CE:
 - Directiva 2006/95/CE privind tensiunea joasă
 - Directiva 89/336/CEE referitoare la compatibilitatea electromagnetică, cu amendamentele 92/31/CEE și 93/68/CEE.

LV Cienījamais pircēj,

Lūdzu, uzmanīgi izlasī šīs lietošanas instrukcijas.

Pats galvenais, ievērojiet drošības noteikumus, kas aprakstīti pirmajās šo lietošanas instrukciju lapaspusēs! Lūdzu, saglabāiet šīs lietošanas instrukcijas uzziņai nākotnē. Ja ierīce tiek nodota citam lietotājam, nododiet šīs instrukcijas tālāk nākamajam ierīces īpašniekam.



Brīdinājuma trīsstūris un/vai atslēgas vārdi (**Bīstami!**, **Uzmanību!**, **Svarīgi!**), pievērš jūsu uzmanību informācijai, kas ir svarīga jūsu drošībai vai pareizai ierīces darbībai. Ir ļoti svarīgi, ka šī informācija tiek ievērota.



Šis simbols izved jūs soli pa soli cauri ierīces lietošanas aprakstam.



Blakus šim simbolam jūs saņemat papildu informāciju un praktiskus padomus par ierīces izmantošanu.



Āboliņa simbols apzīmē padomus un informāciju par ekonomisku un videi nekaitīgu ierīces izmantošanu.

**Ierīces apraksts
(1. attēls)**

- A** Grauzdēšanas atvere
- B** Termoizolēts ārējais korpuss
- C** Starta svira un šķēļu pacelājs
- D** Brūnināšanas kontrole
- E** Paliktis smalkmaizīšu uzsildīšanai
- F** Uzsildīšanas poga ar signāllampiņu
- G** Atsaldēšanas poga ar signāllampiņu
- H** Apturēšanas poga ar signāllampiņu
- J** Drupaču trauks
- K** Vada uzglabāšana (ierīces apakšpusē)
- K** Jaudas plāksne (ierīces apakšpusē)

**Drošības noteikumi**

Šī ierīce atbilst pieņemtajiem tehnoloģiskajiem standartiem saistībā ar drošību un Vācijas ierīču drošības likumu. Tomēr mums kā ražotājiem ir jūs jāiepazīstina ar šādiem drošības noteikumiem.

Vispārējā drošība

- Ierīces darba voltāžai un elektroenerģijas tīkla voltāžai, kā arī strāvas veidam ir jāsakrīt (skatīt jaudas plāksni ierīces apakšpusē).
- Spraudiet kontaktdakšu tikai pareizi uzstādītā iezemētā elektroenerģijas tīkla kontaktligzdā.
- Nekad neraujiet aiz vada, lai atvienotu kontaktu no kontaktligzdas!
- Pirms tīrīšanas vai nepareizas darbības gadījumā, **vispirms atvienojiet ierīci!** Atbrīvojieties no iesprūdušajiem tosta gabaliņiem ar neasa koka priekšmeta palīdzību (piem., ar karotes rokturi). Uzmanieties, lai procesa laikā jūs nepieskartos sildītāja karstajām daļām.
- Nebāziet pirkstus grauzdēšanas atverē vai pie metāla priekšmetiem - pastāv ievainojuma un ierīces bojājuma risks.
- Tostera ārējais korpuss ir termoizolēts. Taču metāla daļas uz ierīces augšpusē un atverē kļūs karstas – **pastāv apdegumu risks!**
- Neizmantojiet ierīci, ja elektroenerģijas tīkla vads ir bojāts vai korpuss ir redzami bojāts.
- Elektroenerģijas tīkla vads ir īpaša veida un to var nomainīt tikai klientu apkalpošanas nodaļā, jo maiņai ir nepieciešami īpaši instrumenti.
- Remontus šai ierīcei drīkst veikt tikai apmācīti remonta meistari. No nepareiza remonta var rasties ievērojami bojājumi. Ja ir nepieciešams remonts, lūdzu, sazinieties ar klientu apkalpošanas

- nodaļu vai ar savu pilnvaroto izplatītāju.
- Ja ierīce tiek izmantota neparedzētiem mērķiem, vai izmantota nepareizi, ar garantiju netiks segtas izraisīto bojājumu izmaksas.
 - Šo ierīci nevajadzētu izmantot cilvēkiem (ieskaitot bērnus) ar pazeminātām fiziskām, maņu vai garīgajām spējām, vai arī tiem, kam trūkst pieredzes un zināšanu, ja vien viņus nepieskata vai ierīces izmantošanā neapmāca cilvēks, kas ir atbildīgs par viņu drošību.

Bērnu drošība

- Neatstājiet ieslēgtu tosteri bez uzraudzības.
- **Nelaidiet klāt bērnus elektriskajām ierīcēm.**
- esaiņošanas materiāliem, piem., plastmasas maisiņiem, nevajadzētu būt bērniem sasniedzamiem.
- Bērni ir jāuzmana, lai pārliecinātos, ka tie nespēlējas ar ierīci.

Izmantojot savu tosteri jums vajadzētu ievērot šādus ieteikumus:

- Nenovietojiet ierīci uz karstām virsmām.
- Neizmantojiet to atklātu liesmu tuvumā.
- Nenovietojiet ierīci uz virsmām, kurām karstums varētu izraisīt problēmu. Ja nepieciešams izmantojiet izolētu siltuma paliktni.
- **Maize var piedegt. Neizmantojiet tosteri zem vai blakus viegli uzliesmojošiem priekšmetiem (piem., aizkariem). Tosteri nedrīkst atstāt bez uzraudzības.**
- **Graudējot nepārklājiet graudzēšanas atveri.**
- Neizmantojiet ierīci bez drupaču trauka. Drupaču trauks ir regulāri jātīra. Nepieļaujiet, lai drupačas sakrātos drupaču traukā.
- **Nemērciet ierīci ūdenī!**

- Nesamezgliojiet elektroenerģijas tīkla vadu vai neļaujiet tam saskarties ar ierīces karstajām daļām.
- Lai pārvietotu ierīci, kas joprojām pēc lietošanas ir silta, satveriet to aiz termoizolētā ārējā korpusa.
- Pēc lietošanas atvienojiet to no kontaktligzdas. Neuzglabājiet vai nepārklājiet ierīci līdz tā nav pilnīgi atdzisusi.
- Netiniet vadu apkārt vada nodalījumam līdz ierīce nav pilnīgi atdzisusi.

Atbrīvošanās no atkritumiem



Iepakojšanas materiāls

Iepakojšanas materiāli ir videi draudzīgi un tos var nodot otrreizējai pārstrādei. Plastmasas sastāvdaļas ir apzīmētas ar apzīmējumiem, piem., >PE<, >PS<, u.t.t. Lūdzu, atbrīvojieties no iepakojuma materiāliem izmetot tos attiecīgajā konteinerī sabiedriskajā atkritumu likvidēšanas vietās.





Veca ierīce

Simbols  uz produkta vai uz tā iepakojuma norāda uz to, ka šo produktu nevar uzskatīt par mājturības atkritumiem. Tā vietā tas ir jānodod attiecīgajā savākšanas vietā elektrisko un elektronisko aprīkojumu otrreizējai pārstrādei. Nodrošinot to, ka no šī produkta atbrīvojas pareizi, jūs palīdzēsiet novērst potenciālās negatīvās sekas videi un cilvēku veselībai, ko savādāk varētu izraisīt nepareiza atbrīvošanās no šī produkta. Sīkākai informācijai par šī produkta otrreizējo pārstrādi, lūdzu sazinieties ar jūsu vietējās pilsētas biroju, jūsu mājsaimniecības atkritumu atbrīvošanās servisu vai ejiet uz vietu, kur pirkāt šo produktu.



LV

Lietošanas instrukcijas

Pirms izmantojat ierīci pirmo reizi

-  Iespraudiet kontaktdakšu kontaktligzdā.
-  Lai izvairītos no nepatīkamu aromātu uzkrāšanās, ierīci vajadzētu nolikt blakus atvērtam logam un pāris reizes darbināt ar maksimālo aprūnināšanas iestatījumu bez maizes.

Ieslēgšana (2. attēls)

-  Iespraudiet kontaktdakšu kontaktligzdā.
-  Ielieciet maizi grauzdēšanai.
-  Izvēlieties brūnināšanas iestatījumu un nospiediet uz leju starta sviru.

-  Kad nepieciešamais brūnināšanas veids ir sasniegts, tosteris automātiski izslēdzas; tosta šķēles tiek paceltas un ir gatavas noņemšanai. Paceļot starta sviru (**maizes pacelšanas funkciju**), grauzdētā maize tiek pacelta tik tālu, lai to varētu viegli noņemt (**3. attēls**).

Brūnināšanas iestatījuma regulēšana

Izmantojot rotējošo pogu, jūs varat pastāvīgi regulēt brūnināšanas iestatījumu pēc nepieciešamības no 1 līdz 6. Iestatījums 1 - gaišākai brūnināšanai. Iestatījums 6 - tumšākai brūnināšanai.

Uzsākot grauzdēšanu, izmantojiet vienu no iestatījumiem no 1 līdz 3. Ja tosts nav pietiekami brūns, izvēlieties zemāku vai augstāku iestatījumu, piemēram, augstāku, ja grauzdējat rudzu vai kviešu maizi. Ja grauzdējat tikai 1 šķēli, kā arī grauzdējot maizi, kas vairs nav svaiga, izmantojiet daudz zemāku brūnināšanas iestatījumu.

-  Mēs iesakām noregulēt iestatījumu tā, lai grauzdīnš iegūtu "zeltaini dzeltenu" vai "gaiši brūnu" nokrāsu. Elektroniskais grauzdēšanas laika regulators nodrošina, ka, izvēloties brūnināšanas iestatījumu, rezultātāti vienmēr ir nemainīgi vienāda veida maizei.

Apturēšanas poga stop (4. attēls)

Ja vēlaties pārtraukt grauzdēšanu, nospiediet apturēšanas pogu. Ierīce izslēdzas. To izdarot brūnināšanas iestatījums netiek mainīts.





Atsaldēšanas poga (5. attēls)

Kad grauzdējat sasaldētu maizi, nospiediet arī atsaldēšanas pogu. Tas paildzina grauzdēšanas laiku.



Uzsildīšanas poga (6. attēls)

Lai uzsildītu grauzdētu maizi, nospiediet uzsildīšanas pogu, lai saglabātu grauzdīņu siltu un kraukšķīgu.





Paliktnis smalkmaizīšu uzsildīšanai (7. attēls)

-  Ierīces funkcionēšanas rezultātā, paliktnis grauzdēšanas laikā kļūs karsts, tādēļ nekad nepieskarieties metāla daļām.
-  Vispirms pārlicinieties vai tosteris ir izslēgts. Turiet paliktni aiz rokturiem un uzlieciet to uz grauzdēšanas atveres.
-  Uzlieciet bulciņas vai citus maizes izstrādājumus uz paliktņa, pagrieziet brūnināšanas kontroli uz vajadzīgo brūnināšanas iestatījumu.
-  Ieslēdziet tosteri izmantojot starta sviru.

LV

-  Kad tosteris ir izslēdzas, pagrieziet maizi uz otru pusi. Atkārtojiet procesu.
-  Nekad nelieciet bulciņas vai maizi tieši uz grauzdēšanas atveres.
-  Lai noņemtu paliktni, vispirms ļaujiet tam atdzist. Turiet paliktni aiz rokturiem un noņemiet to paceļot uz augšu.

Tīrīšana un kopšana (8. attēls)

-  Pirms tīrīšanas, vienmēr atvienojiet ierīci no strāvas un ļaujiet tosterim atdzist.
-  Drupačas, kas grauzdēšanas laikā nobirst no maizes, sakrāsies dručatu traukā.
-  Pavelciet uz āru un notīriet drupačas.
-  Nelietojiet kodīgus vai abrazīvus tīrītājus, lai notīrītu ierīci. Korpusu tīriet tikai ar sausu vai mazliet mitru lupatiņu.
-  Tosteri nedrīkst mazgāt ūdenī, kā arī to nekad nedrīkst mērkāt šķidrumā.

Maizes uzglabāšana grauzdēšanai (9. attēls)

-  Lai vienmēr iegūtu vienveidīgas nokrāsas grauzdiņu, atvērtās maizes paciņas ir atkal jāaiztaisa un jāglabā ar atvērto galu uz leju.
A = pareizi
B = nepareizi

Tehniskie dati

Strāvas padeve: 220 – 240 V
Strāvas patēriņš: 800 – 1000 W

 Šī ierīce atbilst sekojošajām EK direktīvām:

- Zemas voltāžas direktīva 2006/95/EK
- EMC Direktīva 89/336/EEK ar labojumiem 92/31/EEK un 93/68/EEK

LT

LT Brangus vartotojau,

Prašome atidžiai perskaityti šią naudojimo instrukciją. Pirmiausia prašome laikytis saugumo nurodymų, esančių pirmuose naudojimo instrukcijos puslapiuose! Išsaugokite šią naudojimo instrukciją ateičiai. Jei prietaisas galiojantis, perduokite šias instrukcijas kitam prietaiso savininkui.



Įspėjamasis trikampis ženklas ir (ar) raktiniai žodžiai (**Pavojus!**, **Įspėjimas!**, **Svarbu!**) atkreipia dėmesį į informaciją, svarbią jūsų saugimui ar tinkamam prietaiso veikimui. Būtina laikytis šių instrukcijų.



Šis simbolis žymimas šalia prietaiso naudojimo instrukcijos etapų.



Šalia šio simbolio pamatysite papildomą informaciją ir praktiškus šio prietaiso naudojimo patarimus.



Dobilo lapas žymi patarimus ir informaciją, susijusią su energiją taupančiais ir aplinkai nekenksmingais prietaiso naudojimo būdais.

**Prietaiso aprašymas
(1 paveikslas)**

- A** Skrudinimo anga
- B** Nekaistantis išorinis korpusas
- C** Paleidimo ir rankinio duonos pakėlimo rankenėlė
- D** Skrudinimo stiprumo rankenėlė
- E** Išskleidžiamos šildymo grotelės bandelėms
- F** Pašildymo mygtukas su indikatoriumi
- G** Atšildymo mygtukas su indikatoriumi
- H** Stabdymo mygtukas su indikatoriumi
- J** Trupinių padėklas
- K** Laido saugykla (apatinėje prietaiso pusėje)
- L** Duomenų plokštelė (apatinėje prietaiso pusėje)

**Saugumo taisyklės**

Šis prietaisas atitinka priimtus techninius standartus remiantis saugumo reikalavimais ir Volietijos įrenginių saugos įstatymu. Tačiau, kaip gamintojai, mes laikome savo pareiga supažindinti jus su šiomis saugumo taisyklėmis.

Bendros saugumo taisyklės

- Turi sutapti darbinė prietaiso įtampa ir elektros įtampa bei srovės tipas (žr. duomenų plokštelę, pritaistytą apatinėje prietaiso pusėje).
- Elektros kištuką kiškite tik į tinkamai įmontuotą elektros lizdą.
- Niekada netraukite kištuko iš elektros lizdo laikydami už laido!
- Prieš prietaisą valant ar jam sugedus, pirmiausia **reikia ištraukti elektros kištuką!** Įstrigusius duonos gabaliukus ištraukite naudodami neaštrų medinį įrankį (pvz., virimo šaukšto rankeną). Šio proceso metu stenkitės neliesti kaitinimo elementų.
- Į skrudinimo angą nekiškite pirštų ar metalinių įrankių – kitaip galite susižeisti ar sugadinti prietaisą.
- Išorinis skrudintuvo korpusas yra nekaistantis. Tačiau prietaiso viršuje ir skrudinimo angoje esančios metalinės dalys įkaista – **saugokitės, kad nenusidegintumėte!**
- Nenaudokite prietaiso, jei pakeistas elektros laidas ar prietaiso korpusas akivaizdžiai pakeistas.
- Elektros laidas yra specialus ir gali būti pakeistas tik klientų aptarnavimo skyriaus specialistų, nes remontui reikia specialių įrankių.
- Prietaisą gali taisyti tik kvalifikuoti aptarnavimo inžinieriai. Dėl nekvalifikuoto taisymo gali kilti didelis pavojus. Jei prietaisą būtina taisyti, susisieki su Klientų

aptarnavimo skyriumu ar įgaliotu atstovu.

- Gamintojas neprisiima atsakomybės už žalą, sukeltą prietaisą netinkamai naudojant ar naudojant kitais nei numatyta tikslais.
- Šio prietaiso negali naudoti asmenys (įskaitant vaikus) su mažesniais fiziniiais, jutimniais ar psichiniais sugebėjimais, taip pat neturintys pakankamai patirties ir žinių, išskyrus atvejus, kai už šių asmenų saugą atsakingas asmuo juos tinkamai instruktuoja ir, pradėjęs darbą, kurį laiką stebi.

Vaikų sauga

- Nepalikite įjungto prietaiso be priežiūros.
- **Saugokite prietaisą nuo vaikų.**
- Laikykite pakavimo medžiagą, pvz., plastikinius maišelius, vaikams nepasiekiamoje vietoje.
- Vaikams neturi būti leidžiama aisti prietaisu.

Naudodami skrudintuvą, įsidėmėkite šiuos dalykus:

- Nedėkite prietaiso ant karštų paviršių.
- Nenaudokite prietaiso šalia atviros liepsnos.
- Nenaudokite prietaiso ant degių paviršių. Jei reikia, prietaisą dėkite ant karščiui atsparaus padėklo.
- **Duona gali sudegti. Nenaudokite prietaiso šalia ar po degiais objektais (pvz., uolaidomis). Negalima veikiančio prietaiso palikti be priežiūros.**
- **Kai prietaisas yra įjungtas, neuždenkite skrudinimo angos.**
- Nenaudokite prietaiso neįstatę trupinių padėklo. Trupinių padėklą reikia reguliariai valyti. Saugokite, kad ant padėklo nesusikauptų per daug trupinių.
- **Nemerkite prietaiso į vandenį!**

- Nelankstykite elektros laido ir saugokite, kad jis neprisiliestų prie įkaitusių prietaiso dalių.
- Įkaitusi prietaisą kelkite tik už išorinio nekaistančio prietaiso korpuso.
- Baigę naudotis, būtinai išjunkite prietaisą iš maitinimo lizdo. Neuždenkite prietaiso ar nedėkite jo į laikymo vietą, kol jis neatvėso.
- Nevyniokite elektros laido ant laido saugyklos, kol prietaisas visiškai neatvėso.

Šalinimas



Įpakavimo medžiaga

Įpakavimo medžiagos yra nekenksmingos aplinkai, jas galima perdirti. Plastikiniai komponentai pažymėti ženklais, pavyzdžiui, >PE<, >PS<, ir t.t. Prašome išmesti įpakavimo medžiagas į tinkamą konteinerį komunalinėms atliekoms skirtose vietose.



Pasenęs prietaisas



Ant produkto arba įpakavimo

esantis  simbolis rodo, kad produkto negalima išmesti komunalinėms atliekoms skirtose vietose. Todėl produktą reikia atiduoti elektrinių ir elektroninių atliekų surinkimo centrui. Užtikrinami, kad nenaudojamas produktas bus tinkamai išmestas, padėsime išvengti neigiamų padarinių aplinkai ir žmonių sveikatai. Norėdami gauti smulkesnės informacijos apie produkto išmetimą, kreipkitės į vietinę miesto tarnybą, buitinių atliekų išmetimo centrą ar parduotuvę, kurioje pirkote šį produktą.



LT

Naudojimo instrukcijos

Prieš pirmąjį naudojimą

-  Įjunkite elektros kištuką į elektros lizdą.
-  Norint išvengti nemalonaus kvapo, rekomenduojama atlikti kelis skrudinimo ciklus **be duonos** gerai vėdinamoje patalpoje, nustačius didžiausią skrudinimo stiprumą.

Įjungimas (2 paveikslas)

-  Įjunkite elektros kištuką į elektros lizdą.
-  Įdėkite duoną.
-  Nustatykite skrudinimo stiprumą ir paspauskite žemyn paleidimo rankenėlę.

-  Kai duona baigiama skrudinti, skrudintuvas automatiškai išsijungia, o duonos rieškės iššoka. Pakėlus paleidimo rankenėlę į viršų (**duonos pakėlimo funkcija**), paskrudinta duona pakyla tiek, kad ją galima lengvai išimti (**3 paveikslas**).

Skrudinimo stiprumo nustatymas

Sukamąja rankenėle galite nustatyti skrudinimo stiprumą nuo 1 iki 6 lygio. Nustačius 1 lygį, duona paskrus lengvai. Nustačius 6 lygį, duona paskrus daugiau. Pirmą kartą skrudindami, naudokite 1-3 skrudinimo lygį. Jei duona nepakankamai paskrudo, nustatykite didesnį ar mažesnį skrudinimo stiprumą (didesnį galima nustatyti skrudinant ruginę ar tamsią duoną). Skrudindami tik vieną riekelę ar nešviežią duoną, nustatykite šiek tiek mažesnį skrudinimo stiprumą.

-  Rekomenduojame nustatyti tokį stiprumo lygį, kad skrudinama duona įgautų „aukso geltonumo“ ar „rusvą“ spalvą. Elektroninis skrudinimo laiko reguliatorius užtikrina, kad nustačius skrudinimo stiprumą bet kokios rūšies duona paskrus vienodai.

Stabdymo mygtukas stop (4 paveikslas)

Jei norite skrudinimą nutraukti, paspauskite stabdymo mygtuką. Prietaisas išsijungs. Kartą nustatytas skrudinimo stiprumas išlieka tas pats.





Atšildymo mygtukas ✱ (5 paveikslas)

Skrudindami atšaldytą duoną, spauskite atšildymo mygtuką. Skrudinimo procesas yra ilgesnis.



Pašildymo mygtukas))) (6 paveikslas)

Norėdami pašildyti skrudinamą duoną, paspauskite pašildymo mygtuką, kad duona išliktų šilta ir traški.





Išskleidžiamos šildymo grotelės (7 paveikslas)

-  Dėl prietaiso paskirties išskleidžiamos šildymo grotelės skrudinimo metu įkais, todėl nelieskite metalinių dalių.
-  Pirmiausia įsitikinkite, kad skrudintuvas išjungtas. Laikykite grotelės už rankenėlių ir ištraukite virš skrudinimo angos.
-  Ant grotelių padėkite bandeles ar raguolius ir skrudinimo stiprumo rankenėle nustatykite norimą skrudinimo stiprumą.
-  Paleidimo rankenėle įjunkite skrudintuvą.
-  Skrudintuvui išsijungus, apverskite duoną. Pakartokite procesą.

LT

-  Niekada nedėkite raguolių ar bandelių tiesiai į skrudinimo angą.
-  Norėdami suskleisti šildymo groteles, palaukite, kol jos atvės. Laikykite groteles už rankenėlių ir groteles suskleiskite.

Valymas ir priežiūra (8 paveikslas)

-  Prieš valydami prietaisą, būtinai jį išjunkite iš maitinimo lizdo ir leiskite atvėsti.
-  Skrudinimo metu nuo duonos byrantys trupiniai krinta ant trupinių dėklo.
-  Ištraukite padėklą ir nuvalykite trupinius.
-  Norėdami išvalyti prietaisą, nenaudokite šlifuojamųjų valiklių. Korpusą valykite tik sausa ar drėgna šluoste.
-  Negalima ant skrudintuvo pilti jokių skysčių nei į juos merkti prietaiso.

Duonos skrudinimui laikymas (9 paveikslas)

-  Kad duona tolygiai paskrustų, atidarytą duonos pakuotę reikia atpalaiduoti ir laikyti atidarytu galu į viršų.

A = gerai

B = blogai

Techniniai duomenys

Elektros įtampa: 220 – 240 V

Energijos
suvaizojimas: 800 – 1000 W

 Šis prietaisas atitinka žemiau nurodytas ES direktyvas:

- Direktyvą dėl žemos įtampos 2006/95/EC
- EMC direktyvą 89/336/EEC su pataisomis 92/31/EEC ir 93/68/EEC

EST

EST Lugupeetud klient

Palun lugege tähelepanelikult käesolevat kasutusjuhendit. Eriti oluline on järgida käesoleva kasutusjuhendi esimestel lehtedel toodud ohutusjuhiseid! Palun hoidke kasutusjuhend alles. Andke see kasutusjuhend edasi ka seadme järgmisele omanikule.

 Hoiatuskolmnurk ja/või märgusõnad (**Ohtlik!, Ettevaatust!, Tähtis!**) tõmbavad teie tähelepanu informatsioonile, mis on teie ohutuse või seadme õige funktsioneerimise seisukohalt oluline. Seda infot tuleb kindlasti järgida.

 See kujutis juhatab teid sammhaaval läbi teie seadme tööprotseduuri.

 Selle kujutise kõrval esitatakse täiendavat teavet ja praktilisi nõuandeid seadme kasutamise kohta.

 Ristikheina kujutise juures on nõuanded ja teave seadme ökonoomse ja keskkonnasõbraliku kasutamise kohta.

Seadme kirjeldus (Joonis 1)

- A Röstimisava
- B Soojusisolatsiooniga korpus
- C Sisselülituse ja viilu tõstmise kang
- D Pruunistuse reguleerimine
- E Kulkirest
- F Ülessoojenduse nupp ja märgutuli
- G Sulatamise nupp ja märgutuli
- H Lõpetamise nupp ja märgutuli
- J Purusahtel
- K Juhtme hoidmise ruum (seadme all)
- L Nimeplaat (seadme all)

! Ohutusjuhised

Käesolev seade on kooskõlas Saksa seadmeohutuse seadusega ja ohutuse kohta sätestatud tehnoloogiliste standarditega. Kuid seadme tootjana peame me oma kohuseks tutvustada teile järgmisi ohutusjuhiseid.

Üldine ohutus

- Seadme tööpinge ja voolutüüp peavad ühtima võrgutoitega (vt nimeplaati seadme all).
- Sisestage pistik ainult korralikult maandatud seinakontakti.
- Ärge kunagi tõmmake pistikut pesast välja, hoides seda juhtmest kinni!
- Enne puhastamist või talitslushäire korral **tuleb seade võrgutoitest lahti ühendada!** Vabastage kinnijäänud röstleiva tükid nüri puust vahendiga (nt puulusika varrega). Veenduge, et te selle tegevuse käigus kuumutuselemente ei puutu.
- Ärge pistke röstimisavasse oma sõrmi või metallesemeid – sellega võite te endale või seadmele viga teha.
- Röstri korpus on kuumenemiskindel. Kuid seadme peal ja röstimisavas olevad metallosad muutuvad kuumaks – **sellega kaasneb põletusoh!**
- Ärge kasutage seadet, kui selle toitejuhe on vigastatud või korpus on nähatavalt kahjustatud.
- Käesoleval seadmel on spetsiaalne toitejuhe, ja seda võib välja vahetada ainult klienditoe osakond, sest selleks tööks on tarvis eritööriistu.
- Käesolevat seadet võivad parandada ainult vastavalt kvalifitseeritud hooldustehnikud. Ebaõige parandamine võib kaasa tuua ohtlikke tagajärgi. Kui seadet on vaja parandada, siis võtke

EST

- ühendust klienditoe osakonna või volitatud edasimüüjaga.
- Tootja ei võta endale vastutust kahjude eest, mis on tingitud seadme ebaõigest või mitteotstarbelisest kasutamisest.
 - Käesolev seade ei ole mõeldud kasutamiseks isikutele (k.a. lapsed), kellel on piiratud füüsilised, meelelised või vaimsed võimed, või kel puuduvad vastavad kogemused ja teadmised, v.a. juhul kui neid on seadme kasutamise osas juhendatud isiku poolt, kes vastutab nende ohutuse eest.

Laste ohutus

- Ärge hoidke röstrit ilma järelvalveta sisselülitatuna.
- **Hoidke lapsed elektriseadmetest eemal.**
- Pakkematerjalid, nt kilekotid, ei tohi lastele kättesaadavad olla.
- Lapsi ei tohi järelevalveta jätta, tagamaks seda, et nad antud seadmega ei mängiks.

Pidage röstri kasutamisel meeles järgnevat

- Ärge asetage seadet kuumadele pindadele.
- Ärge kasutage seda elava tule lähedal.
- Ärge kasutage seadet pindadel, kus kuumus võib probleeme tekitada. Kasutage vajadusel isoleeritud kuumaalust.
- **Röstitud leib/sai võivad kõrvetada. Ärge kasutage röstrit kergesti süttivate esemete all või lähedal (nt kardinad). Röstrit ei tohi jätta järelevalveta.**
- **Ärge katke röstrit röstimise ajal.**
- Ärge kasutage seadet, kui purusahtel ei ole oma kohale paigaldatud. Purusahtlit tuleb regulaarselt tühjendada. Ärge laske purusahtlisse liiga palju puru koguneda.
- Ärge kastke seadet vette!

- Ärge väänake toitejuhet ega laske sellel puutuda vastu seadme kuumasid pindasid.
- Kui soovite liigutada sooja seadet selle kasutamise järel, siis hoidke kinni ainult soojustisolatsiooniga korpusest.
- Ühendage toitejuhe kasutamise järel seinakontaktist lahti. Ärge paigutage röstrit ära ega asetage sellele midagi, kui seade pole veel täielikult jahtunud.
- Ärge mässige juhet ümber juhtmehoidiku, kui seade pole veel täielikult maha jahtunud.

Kõrvaldamine



Pakkematerjal

Pakkematerjalid on keskkonnasõbralikud ja neid saab ümber töödelda. Plastikosad on tähistatud vastavate täheühenditega, nt >PE<, >PS<, jne. Palun viige pakkematerjalid vastavatesse prügikonteineritesse.



Vana seade





sümbol toote või selle pakendi peal tähendab seda, et antud toodet ei saa käsitleda olmeprügina. Selle asemel tuleb seade elektri- ja elektroonikaseadmete ümbertöötlemiseks vastavale kogumispunktile üle anda. Tagades selle toote õige kõrvaldamise, aitate te ära hoida võimaikke kahjulikke mõjusid keskkonnale ja inimestele, mis võivad olla tagajärjeks selle toote ebaõige jäätmeäitluse korral. Täpsemat teavet selle toote ümbertöötlemise kohta saate te oma linnakantseleist, olmejäätmete kõrvaldamise teenistusest või poest, kust te selle toote ostsite.



EST

Kasutusjuhend

Enne esmakordset kasutamist

-  Ühendage pistik seinakontakti.
-  Ebameeldivate lõhnade vältimiseks tuleks seade paigutada avatud akna lähedale ja see ilma leivata/saiata maksimaalsel pruunistusastmel paariks korraks sisse lülitada.

Sisslülitamine (Joonis 2)

-  Ühendage pistik seinakontakti.
-  Sisestage röstrisse leib/sai.
-  Valige pruunistusaste ja vajutage kang alla.

-  Soovitud pruunistusastme saavutamisel lülitub röster automaatselt välja; röstitud viilud kerkivad eemaldamise jaoks ülespoole. Kangi tõstmisega (viilu tõstmise funktsioon), saab röstitud viilu hõlpsaks eemaldamiseks piisavalt üles tõsta (Joonis3).

Pruunistusastme seadmine

Pöördnupu abil saate te pruunistusastet muuta vahemikus 1-6. 1 on kerge pruunistus. 6 on kerge pruunistus.

Esimese röstimise korral valige seadistus 1 ja 3 vahel. Kui tulemus ei ole teie jaoks sobiv, siis seadke nupp madalama või kõrgema numbriga peale; musta leiva ja rukkileiva röstimisel kõrgem. Kui röstite ainult 1 viilu, ja kui röstite leiba, mis ei ole enam värske, siis kasutage veidi madalamat pruunistusastet.

-  Me soovime seada pruunistusaste selliseks, et röstitud saiaviil oleks kuld kollast või helepruuni värvi. Elektrooniline röstimisaja regulaator tagab selle, et pruunistusastme valimisel oleks tulemused sama tüüpi saia/leiva puhul alati samad.

Lõpetamise nupp stop (Joonis 4)

Kui te soovite röstimist katkestada, siis vajutage sellele nupule. Seade lülitub välja.

Pruunistusastme seadistus sellest ei muutu.





Sulatamise nupp ✱ (Joonis 5)

Vajutage sulatamise nupule ka siis, kui röstite külmutatud leiba. See pikendab röstimisaega.



Ülessoojenduse nupp))) (Joonis 6)

Röstitud viilu ülessoojendamiseks vajutage ka ülessoojendamise nuppu, et leib/sai püsiks soe ja krõbe.





Kuklirest (Joonis 7)

-  Seadme töötamisel muutub kuklirest kuumaks; seetõttu ei tohi selle metallosasid kunagi puutuda.
-  Veenduge esmalt, et röster on välja lülitatud. Hoidke kukliresti selle käepidemetest ja asetage see röstimisavale.
-  Asetage kuklid restile ja keerake pruunistuse reguleerimise nupp soovitud numbriga peale.
-  Lülitage röster kangi abil sisse.
-  Kui röster lülitub välja, siis pöörake kukkel ümber. Korra pruunistusprotsessi.

EST

-  Ärge kunagi asetage kukleid või viilusid otse röstimisava peale.
-  Laske kuklirestil enne selle eemaldamist jahtuda. Hoidke kukliresti käepidemetest ja tõstke see välja.

Puhastamine ja hooldus (Joonis 8)

-  Lülitage alati enne puhastamist röster välja ja laske sel jahtuda.
-  Röstimise ajal pudenev leiva/saiapuru koguneb purusahtlisse.
-  Tõmmake see välja ja tühjendage.
-  Ärge kasutage seadme puhastamiseks söövitavaid või abrasiivseid puhastusvahendeid. Puhastage korpust ainult kuiva või veidi niiske lapiga.
-  Röster ei tohi vedelikega kokku puutuda; röstrit ei tohi kunagi vee alla kasta.

Röstimisleiva/saia hoidmine (Joonis 9)

-  Ühtlase pruunistusega röstis saamiseks tuleb avatud leiva/saia pakid uuesti sulgeda ja asetada selle otsa peale, millest pakk avati.
- A = õige
B = vale

Tehnilised andmed

Võrgupinge: 220 – 240 V
Voolutarve: 800 - 1000 W

-  Käesolev seade vastab järgmistele EÜ direktiividele:
- Madalpinge direktiiv 2006/95/EC
 - Elektromagnetilise ühilduvuse direktiv 89/336/EMÜ, k.a. parandused 92/31/EMÜ ja 93/68/EMÜ

TR

TR Sayın müşterimiz,

Lütfen, bu kullanım talimatlarını dikkatli bir şekilde okuyun. Herşeyden önce, lütfen bu kullanım talimatlarının ilk birkaç sayfasındaki güvenlik talimatlarına uyun! Lütfen, bu kullanma talimatlarını ileride kullanmak üzere saklayın. Mümkünse, bu talimatları cihazın sonraki sahibine teslim edin.



Uyarı üçgeni ve/veya sözcükleri (**Tehlike!, Dikkat!, Önemli!**), güvenliğinizi veya cihazın düzgün şekilde çalışması için önemli olan bilgilere dikkatinizi çeker. Bu bilgilere uyulması zorunludur.



Bu sembol cihazınız kullanımı sırasında size adım adım rehberlik eder.



Bu sembolün hemen yanında cihazın kullanımı ile ilgili ek bilgi ve pratik ipuçlarını bulabilirsiniz.



Yonca, cihazın ekonomik ve çevre dostu kullanımı ile ilgili ipuçları ve bilgilere işaret etmektedir.

Cihazın Tanımı (Şekil 1)

- A** Ekmek yuvası
- B** Isı izolasyonlu dış gövde
- C** Çalıştırma ve ekmek çıkartma kolu
- D** Kızartma ayarı
- E** Sandviç ekmeği kızartmak için sandviç ekmeği ızgarası
- F** Gösterge lambalı ısıtma düğmesi
- G** Gösterge lambalı buz çözme düğmesi
- H** Gösterge lambalı durdurma düğmesi
- J** Kırıntı çekmecesini
- K** Kablo deposu (cihazın altında)
- L** Anma değeri plakası (cihazın altında)

**Güvenlik Talimatları**

Bu cihaz güvenlikle ilgili kabul edilmiş teknolojik standartlara ve Alman Cihaz Güvenliği Kanununa uygundur. Bununla birlikte, bir üretici olarak kendimizi aşağıdaki güvenlik bilgilerinin farkında olmanızı sağlamakla yükümlü görüyoruz.

Genel Güvenlik

- Akım türünün yanısıra cihazın çalışma gerilimi ile şebeke voltajı birbirine uygun olmalıdır (cihazın altındaki anma değeri plakasına bakınız).
- Fişi yalnızca doğru şekilde takılmış topraklı bir elektrik prizine takın.
- Kesinlikle elektrik kablosunu kullanarak fişi prizden çekmeyin!
- Temizlemeden önce veya bir arıza olması durumunda, **ilk önce cihazı fişten çekin!** Sıkışan ekmek parçalarını kalın tahta bir aletle kurtarın (örneğin tahta yemek kaşığının sapı). Bu işlem sırasında ısıtıcı elemanlara dokunmamaya dikkat edin.
- Ekmek yuvasına parmaklarınızı veya metal aletleri sokmayın – yaralanma veya cihazda hasar oluşma tehlikesi bulunmaktadır.
- Ekmek kızartma makinesinin dış gövdesi ısıya karşı izole edilmiştir. Bununla birlikte, cihazın üstündeki metal parçalar ve ekmek yuvası ısınacaktır – **yanma tehlikesi!**
- Cihazı, elektrik kablosu hasarlıysa veya gövdede gözle görülür hasar varsa kullanmayın.
- Elektrik kablosu özel tiptir, değiştirmek için özel aletler gerektiğinden yalnızca Müşteri Hizmetleri Bölümü tarafından değiştirilmelidir.
- Bu cihazda onarım sadece yetkili servis mühendisleri tarafından gerçekleştirilebilir. Hatalı onarım ciddi tehlikelerin ortaya çıkmasıyla sonuçlanabilir. Onarım gerekli

olursa, lütfen Müşteri Hizmetleri Bölümüyle veya yetkili satıcınızla temasa geçin.

- Cihaz, amaçlananın dışında başka bir amaçla veya hatalı bir şekilde kullanırsa, meydana gelecek hasara karşı hiçbir sorumluluk kabul edilmeyebilir.
- Bu cihaz, güvenliklerinden sorumlu bir kişinin cihazın kullanımıyla ilgili ön gözetimi veya talimatları olmaksızın fiziksel, duyuşsal veya zihinsel engele sahip yada bilgi ve deneyimden yoksun kişiler tarafından (çocuklar dahil) kullanılmaya uygun değildir.

Çocuk Güvenliđi

- Ekmek kızartma makinesini kendi başına çalışır durumda bırakmayın.
- **Çocukları elektrikli cihazlardan uzak tutun.**
- Plastik torbalar gibi ambalaj malzemeleri çocukların erişemeyeceđi yerlerde bulundurulmalıdır.
- Çocuklar, cihazla oynamalarını engellemek için gözetim altında tutulmalıdır.

Ekmek kızartma makinesini kullanırken aşağıdakilere dikkat edin

- Cihazı sıcak yüzeylere yerleştirmeyin.
- Açık ateşin yakınında kullanmayın.
- Isının sorun yaratabileceđi yüzeylerde cihazı kullanmayın. Gerekirse, ısı izolasyonlu bir ped kullanın.
- **Ekmek yanabilir. Ekmek kızartma makinesini çabuk tutuşabilen cisimlerin altında veya yakınında kullanmayın (örneğin perdeler). Ekmek kızartma makinesi başı boş durumda bırakılmamalıdır.**
- **Ekmek kızartırken ekmek yuvasını kapatmayın.**
- Cihazı kırıntı çekmecesini yerinde değilken kullanmayın. Kırıntı çekmecesini düzenli olarak

temizlenmelidir. Kırıntı çekmecesinde ekmek kırıđı birikmesine izin vermeyin.

- Cihazı suya batırmayın!
- Elektrik kablosunu dolaştırmayın veya cihazın sıcak parçalarıyla temas ettirmeyin.
- Kullanımdan sonra cihaz sıcakken taşımak için, sadece ısı izolasyonlu dış gövdeden kaldırın.
- Kullandıktan sonra fiş prizden çekin. Tamamen soğuyana kadar cihazı saklamak için bir yere kaldırmayın veya kapatmayın.
- Cihaz tamamen soğuyana kadar kabloyu kablo deposunun çevresine sarmayın.

Atım



Ambalaj malzemesi

Ambalaj malzemeleri çevre dostudur ve geri dönüştürülebilir. Plastik parçalar örneğinin >PE<, >PS<, gibi işaretlerle tanımlanmışlardır. Lütfen ambalaj malzemelerini kamu atık boşaltma tesislerindeki uygun kutulara atın.



Eski cihaz

Ürün ve ambalajının üzerindeki



işareti bu ürünün evsel atık olarak işlenemeyeceğini göstermektedir. Bunun yerine elektrikli ve elektronik cihaz geri dönüşümü için kullanılan toplama noktasına teslim edilmelidir. Bu ürünün doğru şekilde atılmasını sağlayarak, ürünün uygun olmayan atık işlemlerinden geçirilmesinin yol açabileceđi çevre ve insan sağlığı açısından muhtemel olumsuz sonuçların önüne geçilmesine yardımcı olabilirsiniz. Bu ürünün geri dönüşümü hakkında daha fazla bilgi almak için, lütfen belediyenizle, evsel atık toplama servisinizle veya ürünü aldığınız mağazayla temas kurun.

Kullanım Talimatları

İlk Kullanımdan Önce

- 👉 **Elektrik fişini, prize takın.**
- 👉 Kötü kokuların oluşmasını engellemek için, cihaz açık bir pencerenin yakınına yerleştirilmeli ve maksimum kızartma ayarında **içerisine ekmeği yerleştirilmeden** birkaç dakika çalıştırılmalıdır.

Açılması (Şekil 2)

- 👉 **Elektrik fişini, prize takın.**
- 👉 Kızartmak için ekmeği yerleştirin.
- 👉 Kızartma ayarını seçin ve çalıştırma kolunu aşağı bastırın.

- 📌 **Gerekli kızartma derecesine ulaşıldığında, ekmeği kızartma makinesi otomatik olarak kapatılır, ekmeği dilimleri çıkarılmaya üzere kaldırılmaya hazırdır. Kızartılan ekmeğin çalıştırma kolu (**ekmeği çıkarma fonksiyonunun**) kaldırılarak, kolayca çıkartılabilecek bir seviyeye kaldırılabilir(Şekil 3).**

Kızartma ayarının ayarlanması

Döner düğmeyi kullanarak, 1 ile 6 arasındaki gerekli olan kızartma ayarına aşamasız olarak ayarlayabilirsiniz. Az kızartmak için Ayar 1. Çok kızartmak için Ayar 6.

İlk kez kızartırken 1 ile 3 arasında bir ayar kullanın. Ekmeği sevdiğiniz şekilde kızartılmazsa, ayarı daha düşük veya yüksek, örneğin çavdar veya esmer ekmeği kızartmak için daha yüksek, ayarlayın. Sadece 1 dilim ekmeği kızartırken yada bayat ekmeği kızartırken, biraz daha düşük kızartma ayarı kullanın.

- 📌 **Ekmeğin „altın sarısı“ veya „açık kahverengi“ rengine kızartıldığı bir ayarı ayarlamayı öneririz. Elektronik kızartma süresi ayarı bir**

kızartma ayarının bir kez seçilmesini sağlar, sonuçlar aynı tip ekmeği için her zaman aynıdır.

Durdurma Düğmesi stop (Şekil 4)

Kızartma işlemine ara vermek isterseniz, durdurma düğmesine basın. Cihaz kapanır. Bir kez seçildiğinde, kızartma ayarı değiştirilmeden kalır.

Buz Çözme Düğmesi ✖ (Şekil 5)

Ayrıca dondurulmuş ekmeği kızartırken buz çözme düğmesine basın. Bu kızartma süresini uzatır.

Isıtma Düğmesi))) (Şekil 6)

Kızarmış ekmeği ısıtmak amacıyla, ekmeği sıcak ve çıtır durumda tutmak için ısıtma düğmesine basın.

Sandviç Ekmeği Izgarası (Şekil 7)

- ⚠ Cihazın çalışma şekline bağlı olarak, sandviç ekmeği izgarası kızartma işlemi sırasında ısınacaktır, bu yüzden kesinlikle metal parçalara dokunmayın.

- 👉 İlk önce ekmeği kızartma makinesinin kapatıldığından emin olun. Sandviç ekmeği izgarasını tutma yerlerinden tutun ve ekmeği yuvasının üzerine yerleştirin.
- 👉 Sandviç ekmeğini veya diğer ekmeği dilimlerini izgaraya yerleştirin, kızartma ayarını istediğiniz kızartma ayarına döndürün.
- 👉 Ekmeği kızartma makinesini çalıştırma kolunu kullanarak açın.
- 👉 Ekmeği kızartma makinesi kapandığında, ekmeği döndürün. İşlemi tekrar edin.

- ⚠ Kesinlikle sandviç ekmeğini veya normal ekmeği doğrudan ekmeğe yuvasının üzerine yerleştirmeyin.
- ☞ Sandviç ekmeği ızgarasını çıkarmak için, ilk önce soğumasına izin verin. Sandviç ekmeği ızgarasını tutma yerlerinden tutun ve yukarı kaldırın.

Temizlik ve Bakım (Şekil 8)

- ☞ Her zaman temizlemeden önce ekmeğe kızartma makinesini fişten çekin ve soğumaya bırakın.
- ⓘ Kızartma işlemi sırasında ekmeğe düşen kırıntılar kırıntı çekmecesinde birikir.
- ☞ Yana çekin ve kırıntıları çıkarın.
- ⓘ Cihazı temizlemek için yakıcı veya aşındırıcı temizlik maddeleri kullanmayın. Gövdeyi sadece kuru veya biraz nemli bir bezle silin.
- ⓘ Ekmeğe kızartma makinesine sıvı dökülmemelidir, ayrıca ekmeğe kızartma makinesi kesinlikle sıvı bir maddeye batırılmamalıdır.

Kızartılacak Ekmeğin Saklanması (Şekil 9)

- ⓘ Her zaman eşit miktarda kızarmış ekmeğe dilimi elde etmek için, açılmış olan ekmeğe poşetleri sondaki en başa gelecek şekilde boşaltılmalı ve saklanmalıdır.
- A = doğru
B = yanlış

Teknik Bilgiler

Şebeke voltajı: 220 – 240 V
Güç tüketimi: 800 – 1000 W

- CE Bu cihaz aşağıdaki AB Direktiflerine uygundur:
- Düşük Voltaj Direktifi 2006/95/EC
 - 92/31/EEC ve 93/68/EEC Değişiklikleriyle birlikte EMC Direktifi 89/336/EEC

BG

Скъпи клиенти,

Моля, прочетете настоящите инструкции за работа внимателно. Спазвайте особено инструкциите за безопасност на първите няколко страници от настоящите инструкции за работа! Моля, запазете инструкциите за работа за бъдеща справка. Ако е приложимо, предайте инструкциите на следващия собственик на уреда.



Предупредителният триъгълник и/или ключовите думи (**Опасност!**, **Внимание!**, **Важно!**) привличат вниманието Ви към указания, важни за безопасността Ви или правилното функциониране на уреда. Важно е да съблюдавате тези указания.



Този знак Ви води стъпка по стъпка при работа с уреда.



До този символ ще намерите допълнителна информация и полезни съвети относно използването на уреда.



С детелина са обозначени съвети и информация за икономично и безвредно за околната среда използване на уреда.

Автоматичен тостер**Описание на уреда (Фигура 1)**

- A** Слот за препичане
- B** Термоизолиран външен корпус
- C** Лост за включване и повдигане на хляба
- D** Регулатор на степента на препичане
- E** Поставка за претопляне на хлебчета
- F** Бутон за затопляне с индикаторна лампа

- G** Бутон за размразяване с индикаторна лампа
- H** Бутон за спиране с индикаторна лампа
- J** Чекмедже за трохи
- K** Съхраняване на кабела (отдолу на уреда)
- L** Табелка с основни данни (от долната страна на уреда)

**Инструкции за безопасност**

Уредът съответства на приетите технологични стандарти за безопасност и на германския закон за безопасност на уредите. Въпреки това, като производител ние считаме, че е наше задължение да Ви запознаем със следните инструкции за безопасност.

Общи указания за безопасност

- Работното напрежение на уреда и напрежението на електрическата мрежа, както и вида ток, трябва да си съответстват (вижте табелката с основните характеристики от долната страна на уреда).
- Свързвайте само към правилно монтиран заземен електрически контакт.
- Никога не изваждайте щепсела от контакта, дърпайки захранващия кабел!
- Преди почистване или в случай на неправилно функциониране, **първо извадете щепсела от контакта!** Освободете залепналите парчета препечен хляб с тъп дървен предмет (например дръжката на готварска лъжица) Внимавайте да не докоснете нагревателните елементи.

- Не посягайте с пръсти или метални предмети в слотовете за препичане – съществува опасност от нараняване и повреждане на уреда.
 - Външният корпус на тостера е термоизолиран. Но металните части отгоре на уреда и в слотовете за препичане се нагорещават – **съществува опасност от изгаряне!**
 - Не използвайте уреда, ако кабелът е повреден или корпусът показва видими признаци на повреда.
 - Захранващият кабел е специален и трябва да се подменя само от Отдела за обслужване на клиенти, тъй като са необходими специални инструменти.
 - Поправките по уреда трябва да се извършват само от квалифицирани сервизни техници. Неправилните поправки могат да доведат до значителна опасност. Ако се налага ремонт, моля, свържете се с Отдела за обслужване на клиенти или с лицензиран търговски представител.
 - Не поемаме никаква отговорност за щети в резултат на неправилно използване на уреда или използване за цели, различни от посочените.
 - Този уред не е предназначен за използване от лица (включително деца) с понижени физически, психически и сетивни способности или без опит и знание, освен ако са наблюдавани и инструктирани относно използването на уреда от отговорно за тяхната безопасност лице.
- Безопасност на децата**
- Не оставяйте тостера включен без наблюдение.
 - **Дръжте електрическите уреди далеч от деца.**
- Опаковъчният материал, например найлонови торбички, не трябва да са достъпни за деца.
 - Не разрешавайте на деца да играят с уреда.
- Обърнете внимание на следното при работа с тостера**
- Не слагайте тостера върху горещи повърхности.
 - Не го използвайте в близост до открит пламък.
 - Не работете с уреда върху чувствителни към топлина повърхности. При нужда използвайте термоизолираща подложка.
 - **Хлябът може да гори. Не използвайте тостера под или в близост до запалими предмети (например пердето). Не оставяйте тостера без наблюдение.**
 - **Не покривайте слотовете за препичане по време на работа.**
 - Не използвайте уреда без чекмеджето за трохи. Почиствайте го редовно. Не оставяйте да се натрупат трохи в чекмеджето.
 - Не потапяйте уреда във вода!
 - Не прегъвайте захранващия кабел и не го допирайте до горещите части на уреда.
 - За да преместите уреда, докато е топъл, го хващайте само за термоизолирания външен корпус.
 - След приключване на работа го изключвайте от електрическата мрежа. Не съхранявайте и не покривайте уреда, докато не изстине напълно.
 - Навивайте кабела чак след като уредът изстине напълно.

BG

Изхвърляне



Опаковъчен материал

Опаковъчните материали не вредят на околната среда и могат да се рециклират. Пластмасовите части са обозначени със знаци, например >PE<, >PS< и т.н. Моля, изхвърлете опаковъчните материали в съответния, предвиден за тази цел контейнер за събиране на отпадъци.





Остарял уред





Символът  върху продукта и опаковката означава, че не бива да се третира като домакински отпадък. Вместо това трябва да се предаде на пункт за вторични отпадъци за рециклиране на електрическо и електронно оборудване. Изхвърляйки продукта по правилен начин, ще помогнете да се предотвратят потенциални отрицателни последици за околната среда и човешкото здраве, които иначе биха били предизвикани от неправилното изхвърляне на продукта. За повече информация относно рециклирането на този продукт, се свържете с местния Съвет, службата за събиране на отпадъци или с магазина, откъдето сте закупили продукта.

Инструкции за работа

Преди да използвате уреда за първи път

-  Вкарайте щепсела в контакта.
-  За да избегнете образуването на неприятни миризми, поставете уреда близо до отворен прозорец и го включете няколко пъти на максимална степен на препичане **без хляб**.

Включване (фигура 2)

-  Вкарайте щепсела в контакта.
-  Пъхнете хляб за препичане.
-  Изберете степента на препичане и натиснете лоста за включване.



Щом избраната степен на препичане бъде достигната, тостерът се изключва автоматично; препечените филийки се избухват нагоре, готови за изваждане. Повдигайки лоста за включване (**функция за повдигане на хляба**), препеченият хляб се повдига значително, така че да може лесно да бъде изваден (**фигур а3**).

Регулиране на степента на препичане

С въртящото се копче можете да настройвате без прекъсване степента на препичане от 1-6 според Вашите предпочитания. Степен 1 за най-леко препичане. Степен 6 за най-силно препичане.

Използвайте степен между 1 и 3, когато започнете да препичате. Ако хлябът не е препечен според предпочитанията Ви, настройте регулатора на по-ниска или по-висока степен, например при препичане на ръжен или черен хляб. При препичане само на 1 филия, също и при препичане на стар хляб, използвайте малко по-ниска степен на препичане.



Препоръчваме да настроите степента на препичане така, че хлябът да се препече до „златисто жълто“ или „светло кафяво“. Електронният регулатор на продължителността на препичане гарантира, че след избиране на дадена степен на препичане резултатите винаги ще са едни и същи за същия вид хляб.

Бутон за спиране stop (Фигура 4)

Ако желаете да прекъснете препичането, натиснете бутона за спиране. Уредът се изключва. Избраната степен на препичане остава непроменена.







Бутон за размразяване ✱ (фигура 5).

При препичане на замразен хляб натиснете също и бутона за размразяване. Така се удължава времето на препичане.

Бутон за затопляне ≡≡≡ (фигура 6)





За да затоплите препечен хляб, натиснете също и бутона за затопляне, за да поддържате хляба топъл и хрупкав.

Поставка за хлебчета (Фигура 7)

-  Поради характера на уреда, поставката за хлебчета ще се нагорещи по време на препичане, затова никога не докосвайте металните части.
-  Първо се уверете, че тостерът е изключен. Хванете поставката за хлебчета за дръжките и я сложете върху слота за препичане.
-  Поставете хлебчета или друг хляб за претопляне върху поставката и завъртете регулатора на желаната степен на препичане.
-  Включете тостера с лоста за включване.
-  Когато тостерът се изключи, обърнете хляба. Повторете процедурата.
-  Никога не слагайте хлебчета или кифлички директно върху слота за препичане.
-  За да свалите поставката за претопляне на хлебчета, първо я оставете да изстине. Хванете

поставката за дръжките и я свалете, като я повдигнете нагоре.

Почистване и поддръжка (Фигура 8)

-  Преди да преминете към почистване, винаги изваждайте щепсела от контакта и оставете тостера да изстине.
-  Трохите, които падат от хляба по време на препичането, се събират в чекмеджето за трохи.
-  Издърпайте го настрани и отстранете трохите.
-  Не използвайте абразивни и разяждащи препарати за почистване на уреда. Почиствайте корпуса само със суха или леко навлажнена кърпа.
-  Не третирайте тостера с течност и никога не го потапяйте в течности.

Съхраняване на хляба за препичане (фигура 9)

-  За да се запича хлябът винаги равномерно, отворените пакети хляб трябва да се затворят плътно и да се съхраняват със започнатия край надолу.
A = правилно
B = неправилно

Технически данни

Напрежение на мрежата:	220 – 240 V
Консумация на енергия:	800 – 1000 W

 Този уред отговаря на следните директиви на ЕС:

- Директива за ниско напрежение 2006/95/ЕС
- ЕМС директива 89/336/ЕЕС с изменения 92/31/ЕЕС и 93/68/ЕЕС

RUS

RUS Уважаемые покупатели!

Внимательно прочитайте это руководство по эксплуатации. Обязательно соблюдайте указания по технике безопасности, приведенные на первых страницах этого руководства! Храните руководство как справочный материал. В случае продажи прибора передайте его новому владельцу.



Предупреждающим треугольником или сигнальными словами (**Предупреждение!**, **Осторожно!**, **Внимание!**) отмечены примечания, важные для поддержания функциональности прибора и безопасности пользователя. Неукоснительно следуйте инструкциям.



Этот знак будет сопровождать указания по эксплуатации прибора.



Этим знаком отмечена дополнительная информация по эксплуатации и практическому применению прибора.



Трилистником отмечены советы и указания по рациональному и безопасному для окружающей среды использованию прибора.

Описание прибора (рис. 1)

- A** Отсек для обжаривания
- B** Теплоизолированная оболочка корпуса
- C** Клавиша включения и устройство для подъема хлеба
- D** Регулятор степени обжаривания
- E** Насадка для освежения зачерствевших булочек
- F** Клавиша подогрева с контрольной лампочкой
- G** Клавиша размораживания с контрольной лампочкой
- H** Клавиша останова с контрольной лампочкой

- J** Выдвижной ящик для крошек
- K** Устройство для намотки кабеля (нижняя сторона прибора)
- L** Фирменная табличка (нижняя сторона прибора)



Указания по технике безопасности

Безопасность данного прибора отвечает существующим техническим и законодательным нормам. Несмотря на это, рекомендуется внимательно ознакомиться с представленными ниже указаниями по технике безопасности.

Общие указания

- Рабочее и сетевое напряжение, а также вид тока должны соответствовать параметрам, указанным на фирменной табличке на нижней стороне прибора.
- Прибор можно подключать только к правильно установленной розетке.
- Не тяните за питающий кабель для извлечения вилки из розетки!
- Перед чисткой прибора или при возникновении неполадок **выньте сначала штекер из розетки!** Застывшие тосты следует вынимать тупой деревянной палочкой (например, черенком половника). Не прикасайтесь при этом к нагревательным элементам.
- Не засовывайте в отсек тостера для обжаривания пальцы или металлические предметы, это может привести к травмам или к повреждению прибора.
- Оболочка корпуса тостера теплоизолирована. Однако металлические детали на верхней части прибора и в шахте нагреваются – **Вы можете обжечься!**
- Не используйте прибор, если повреждена проводка или на корпусе есть видимые повреждения.

- Питающий кабель – это особый кабель, он может быть заменен только сервисной службой, так как для его замены необходимы специальные инструменты.
 - Ремонт прибора должен производиться только подготовленным специалистом. Неправильно выполненный ремонт может послужить причиной травмирования пользователя. В случае поломки обратитесь в клиентскую службу или к уполномоченному продавцу прибора.
 - Действие гарантии не распространяется на случаи неправильной эксплуатации прибора и использования его не по назначению.
 - Этот прибор не предназначен для использования людьми (включая детей), которые по причине своей неопытности или неосведомленности не в состоянии безопасно им управлять, а также людьми (включая детей) с ограниченными физическими, сенсорными или умственными способностями. Исключением из данного правила являются случаи, когда такие люди получают инструкции по безопасной эксплуатации прибора от ответственного за них лица и первое время пользуются прибором под наблюдением этого лица.
- Безопасность детей**
- Нельзя использовать тостер без надзора взрослых.
 - **Не подпускайте детей к электроприборам.**
 - Упаковочные материалы, например, полиэтиленовые пакеты, не должны попадать детям в руки.
- Что нужно знать при пользовании тостером**
- Не ставьте тостер на горячие поверхности.
 - Не используйте его вблизи от открытого огня.
 - Упаковочные материалы, например, полиэтиленовые пакеты, не должны попадать детям в руки.
 - Не ставьте тостер на чувствительные к теплу поверхности. При необходимости используйте теплоизолирующие подкладки.
 - **Хлеб может загореться, поэтому не располагайте тостер вблизи воспламеняющихся предметов (например, занавесок) или под ними. Не оставляйте прибор без присмотра.**
 - **Не закрывайте отсек тостера для обжаривания во время поджаривания хлеба.**
 - Не используйте прибор без выдвинутого ящика для крошек. Регулярно очищайте ящик для крошек. В ящике не должно накапливаться большое количество крошек.
 - **Не погружайте прибор в воду!**
 - Не перегибайте кабель, не приближайте его к горячим частям прибора.
 - При переноске разогретого в процессе работы прибора держитесь только за теплоизолирующую оболочку корпуса.
 - После использования выньте вилку из розетки и дайте прибору полностью остыть. Затем прибор можно убрать или закрыть.
 - Кабель можно наматывать только после того, как прибор остынет.

Утилизация



Упаковочные материалы



Упаковочные материалы экологически безопасны и пригодны для вторичного использования. Синтетические части снабжены специальной маркировкой, например: >PE< для полиэтилена, >PS< для полистирола и др. Помещайте упаковочные материалы в соответствии с маркировкой в специальные контейнеры для сбора утиля, установленные местной коммунальной службой.

RUS



**Старый прибор**

Символ  на изделии или на его упаковке указывает, что оно не подлежит утилизации в качестве бытовых отходов. Вместо этого его следует сдать в соответствующий пункт приемки электронного и электрооборудования для последующей утилизации. Соблюдая правила утилизации изделия, Вы можете предотвратить нанесение вреда окружающей среде и здоровью людей. Неправильная утилизация подвергает опасности людей и окружающую среду. За более подробной информацией об утилизации этого изделия просьба обращаться к местным властям, в службу по вывозу и утилизации отходов или в магазин, в котором Вы приобрели изделие.

Указания по использованию**Перед первым использованием**

-  **Вставьте вилку в розетку.**
-  Чтобы не образовывался неприятный запах, рекомендуется несколько раз включить установленный на максимальный температурный режим прибор **без хлеба** при открытом окне.

Включение (рис. 2)

-  **Вставьте вилку в розетку.**
-  Вставьте тост.
-  Выберите степень обжаривания и нажмите клавишу включения вниз.



После достижения нужной степени обжаривания тостер автоматически выключится, готовые тосты будут выдвинуты вверх. Переведя вверх клавишу включения (функция подъема хлеба), можно поднять тост так, чтобы его легко было вынуть **(рис. 3)**.

Автоматическое выключение

Плавным поворотом вращающейся ручки от 1 до 6 выберите нужную степень обжаривания. Деление 1 – наименьшая степень обжаривания. Деление 6 – максимальная степень обжаривания.

В начале обжаривания выберите один из первых трех режимов. Если степень обжаривания Вас не устраивает, переведите регулятор на более низкий или более высокий режим, например, при обжаривании серого или черного хлеба. При обжаривании только 1 ломтика или старого хлеба рекомендуется выбирать более низкую степень обжаривания.



Мы советуем подбирать такой режим, чтобы тост был золотистого или светло-коричневого цвета. За счет электронной регулировки времени обжаривания выбранная степень обжаривания будет сохраняться для всех тостов, сделанных из хлеба одного сорта и качества.

Клавиша останова stop (рис. 4)

Чтобы прервать процесс обжаривания, нажмите клавишу останова. Прибор выключится. Ранее выбранная степень обжаривания сохранится.







Клавиша размораживания  (рис. 5)

Для обжаривания замороженного хлеба дополнительно нажмите клавишу размораживания. В результате длительность обжаривания увеличится.





Клавиша подогрева  (рис. 6)

Для подогрева поджаренного хлеба дополнительно нажмите клавишу подогрева, чтобы получить хрустящий и теплый тост.

Насадка для булочек (рис. 7)

-  В процессе эксплуатации насадка для булочек нагревается, поэтому нельзя прикасаться к металлическим частям.
-  Возьмите насадку для булочек за ручки и установите ее на отсек для обжаривания. При этом прибор должен быть выключен.
-  Положите на насадку булочку или другую выпечку, которую необходимо освежить, выберите с помощью регулятора степени обжаривания нужный режим.
-  Включите тостер клавишей включения.
-  После выключения переверните тост. Повторите операцию.
-  Не кладите булочки или выпечку непосредственно на отсек для обжаривания.
-  Для удаления насадки для булочек дайте ей остыть и выньте ее, держа за ручки.

Чистка и уход (рис. 8)

-  Перед каждой чисткой необходимо вынуть вилку из розетки и дать тостеру остыть.
-  Падающие в процессе обжаривания крошки накапливаются в выдвижном ящике.
-  Выдвиньте ящик и удалите крошки.
-  Не используйте для очистки прибора острые предметы или абразивные чистящие средства. Корпус можно чистить только сухой или слегка влажной салфеткой.
-  Тостер нельзя мыть жидкостью и, тем более, погружать в нее.

Хранение хлеба для тостов (рис. 9)

-  Для получения равномерно поджаренного тоста необходимо плотно закрывать вскрытые упаковки с хлебом и хранить их, положив упаковку вскрытой частью вниз.
A = правильно
B = неправильно

Технические характеристики

Напряжение в сети: 220–240 В
Потребляемая мощность: 800-1000 Вт

-  Прибор соответствует следующим директивам ЕС:
 - Директива по низкому напряжению 2006/95/EC
 - EMC Директива 89/336/EEC с поправками 92/31/EEC и 93/68/EEC

UA

UA Шановний покупець!

Будь ласка, уважно прочитайте цю інструкцію з експлуатації.

Насамперед, будь ласка, додержуйтеся інструкції з безпеки, наданих на перших сторінках даної інструкції з експлуатації! Будь ласка, зберігайте інструкції з експлуатації, щоб мати можливість звертатися до них надалі. За можливості передавайте ці інструкції наступному власникові побутової техніки.



Попереджувальний знак у формі трикутника й/або ключові слова (**Небезпечно!, Обережно!, Важливо!**) повинні привертати Вашу увагу до інформації, що є важливою для вашої безпеки або правильного функціонування побутової техніки. Необхідно, щоб ця інформація знаходилася на видному місці.



Такий символ означає, що вам надається покрокова інструкція з експлуатації вашого побутового приладу.



Поруч із таким символом ви побачите додаткову інформацію й практичні підказки щодо використання побутового приладу.



Поруч зі знаком у вигляді конюшини ви знайдете підказки й інформацію щодо економічного й екологічно чистого використання приладу.

**Опис приладу
(Малюнок 1)**

- A** Проріз для тостів
- B** Зовнішній корпус із термічною ізоляцією
- C** Пристрій для виштовхування скибочок хліба
- D** Кнопка зупинки з індикаторною лампою

- E** Кнопка розігрівання з індикаторною лампою
- F** Регулятор ступеню підрум'янювання
- G** Кнопка розморожування з індикаторною лампою
- H** Важіль вмикання та підйомник хліба
- J** Підставка для підрум'янювання булочок
- K** Місце зберігання кабелю (з нижньої сторони приладу)
- L** Табличка з технічними даними (на нижній стороні приладу)

**Правила техніки безпеки**

Даний прилад відповідає прийнятним технологічним стандартам відносно безпеки й вимогам законодавства України щодо безпеки приладів. Проте, як виробник, ми вважаємо своїм обов'язком ознайомити вас із наступними правилами техніки безпеки.

Загальна безпека

- Номінальна напруга приладу й тип струму приладу повинні співпадати з показниками мережі живлення (див. табличку з технічними даними на нижній частині приладу).
- Підключайте прилад тільки за допомогою правильно встановленої й заземленої вилки живлення.
- Не витягайте штепсельну вилку з розетки за кабель живлення!
- Перед обслуговуванням або у випадку несправності, спочатку вимкніть прилад! Зніміть притиснуті залишки тостів за допомогою тупого дерев'яного предмета (наприклад, за допомогою рукоятки кухарської ложки). Переконайтеся, що ви не торкаєтеся нагрівальних елементів.

- Не просовуйте в проріз для тостів пальці або металеві предмети - існує ризик одержання травми й ушкодження приладу.
- Зовнішній корпус тостера має термічну ізоляцію, однак металеві деталі на верхній частині приладу та ті, що знаходяться усередині прорізу для тостів, нагріваються, створюючи ризик одержання опіків.
- Не використовуйте прилад, якщо кабель живлення ушкоджений або корпус має видимі ушкодження.
- На приладі встановлений кабель особливого типу, що може бути замінений відділом обслуговування покупців, тому що для його заміни потрібні спеціальні інструменти.
- Ремонтні роботи з даним приладом можуть проводитися винятково кваліфікованими фахівцями з технічного обслуговування. Неправильний ремонт може стати причиною виникнення значної небезпеки. За необхідності ремонту слід зв'язатися з авторизованим сервісним центром або вашим уповноваженим дилером.
- Виробник не несе ніякої відповідальності за можливі збитки при неправильному використанні приладу або при використанні його не за призначенням.
- Даний прилад не призначений для використання особами (включаючи дітей) зі зниженими фізичними, сенсорними або розумовими можливостями або недостатнім досвідом та знаннями, крім випадків використання ними приладу під наглядом або після інструктування особою, відповідальним за їхню безпеку.

Безпека дітей

- Не залишайте ввімкнений тостер без нагляду.
- Не допускайте дітей до експлуатації електричних приладів.

- Пакувальні матеріали, наприклад, пакети, повинні перебувати в місці, недоступному для дітей.
- Діти повинні бути під наглядом для запобігання пустощів з приладом.

Важливі зауваження щодо експлуатації вашого тостера

- Не встановлюйте прилад на гарячі поверхні.
- Не користуйтеся тостером поруч із джерелом відкритого полум'я.
- Не використовуйте прилад на поверхнях, нагрівання яких може викликати їхнє ушкодження. За необхідності використовуйте теплоізолювальну підставку.
- Хліб може горіти. Не використовуйте тостер поруч із легкозаймистими об'єктами (наприклад, шторами). Не залишайте тостер без нагляду.
- Не накривайте проріз для тостів у процесі нагрівання.
- Не користуйтеся приладом при несправному пристрої для виштовхування хліба або без нього. Пристрій для виштовхування хліба потребує регулярного чищення. Не допускайте накопичення крихт у пристрої для виштовхування хліба.
- Не занурюйте прилад воду!
- Не згинайте кабель живлення і не допускайте його контакту з нагрітими частинами приладу.
- Для переміщення нагрітого приладу після його використання тримайте його тільки за термічно ізольований зовнішній корпус.
- Після використання вимикайте прилад з розетки. Не забирайте для зберігання й не накривайте прилад до його повного охолодження.
- Не намотуйте кабель живлення на місце зберігання кабелю до повного охолодження приладу.

UA

Утилізація



Пакувальний матеріал

Пакувальні матеріали є екологічно чистими й можуть бути повторно використані. Пластикові деталі позначені маркуванням, наприклад, >PE<, >PS< і т.д. Будь ласка, викидайте пакувальні матеріали у відповідний контейнер комунальних організацій для ліквідації відходів.





Старі прилади

Символ  на продукті або на його упакуванні означає, що даний продукт не підлягає утилізації як побутове сміття. Замість цього необхідна його передача у відповідний пункт збору для переробки електричного й електронного устаткування. Забезпечуючи правильну утилізацію даного продукту, ви допомагаєте запобігти потенційним негативним наслідкам для навколишнього середовища й здоров'я людей, причиною яких може стати неправильне поводження з відходами даного продукту. Для одержання докладнішої інформації про переробку даного продукту, будь ласка, зв'яжіться з вашою місцевою міською адміністрацією, представником вашої служби утилізації побутового сміття або з крамницею, де ви придбали продукт.



Інструкція з експлуатації

Перед першим використанням

-  Увімкніть штепсельну вилку кабелю живлення в розетку.
-  Щоб уникнути утворення неприємних запахів, необхідно встановити прилад поруч із відкритим вікном і увімкнути його

кілька разів порожнім у режимі максимального підрум'янювання.

Вмикання (Малюнок 2)

-  Увімкніть штепсельну вилку кабелю живлення в розетку.
-  Установіть хліб для підсмажування.
-  Оберіть установку підрум'янювання, натисніть важіль запуску вниз.



При досягненні необхідного рівня підрум'янювання тостер вимкнеться автоматично, скибочки хліба будуть підняті нагору і готові для виймання. Натисканням важеля вмикання догори (функція підйому хліба) можна підняти підсмажений хліб так, щоб його було легко витягти (Малюнок 3).

Налаштування установки підрум'янювання

Використовуючи поворотну рукоятку, ви можете постійно налаштовувати установку підрум'янювання в межах від 1 до 6. Установка 1 відповідає найслабшому підрум'янюванню. Установка 6 відповідає найсильнішому підрум'янюванню.

При першому підсмажуванні використовуйте установки з 1 по 3. Якщо тост не підрум'янився на ваш смак, установіть рукоятку налаштування на установку вище або нижче, наприклад, для підсмажування житнього або чорного хліба. При підсмажуванні одного шматочка хліба або у випадку, якщо хліб не зовсім свіжий, використовуйте трохи меншу установку підрум'янювання.



Ми рекомендуємо налаштувати установку, при якій тост підрум'янюється до золотавого або ясно-коричневого кольорів. Електронний регулятор часу підсмажування гарантує незмінність результату при використанні обраної установки підрум'янювання й однакового типу хліба.

Кнопка зупинки stop (Малюнок 4)

У випадку, якщо необхідно перервати процес підсмажування, натисніть кнопку зупинки. Прилад вимкнеться. Обрана установка підрум'янювання залишиться незмінною.

Кнопка розморожування ✖ (Малюнок 5)

При підсмажуванні замороженого хліба натисніть також кнопку розморожування. При цьому час підсмажування збільшиться.

Кнопка розігрівання ∥∥∥ (Малюнок 6)

Для розігрівання підсмаженого хліба натисніть також кнопку розігрівання для підтримки тостів теплими й хрусткими.

Підставка для булочок (Малюнок 7)

 Згідно з принципом дії приладу, підставка для булочок при підсмажуванні нагрівається, тому не доторкайтеся до металевих деталей.

 Спочатку переконайтеся, що тостер вимкнений. Візьміть підставку за рукоятки й вставте її в проріз для тостів.

 Покладіть на підставку для підсмажування булочки або інші хлібні вироби, поверніть регулятор підрум'янювання на необхідну установку.

 Увімкніть тостер за допомогою важеля вмикання.

 Після вимкнення тостера переверніть хліб. Повторіть процес.

 Не кладіть хліб або булочки безпосередньо на проріз для тостів.

 Для зняття підставки необхідно дати їй охолонути. Візьміть підставку за рукоятки й зніміть її, потягнувши догори.

Чищення й обслуговування (Малюнок 8)

 Перед чищенням завжди вимикайте тостер і почекайте якийсь час для його повного охолодження.

 Крихти, що випадають із хліба в процесі підсмажування, збираються в пристрої для виштовхування хліба.

 Витягніть його убік і видаліть крихти.

 Для чищення приладу не користуйтеся каустичними або абразивними засобами для чищення. Для чищення корпусу використовуйте суху або зволожену тканину.

 У тостер не повинна потрапляти рідина, не допускається занурення тостера в рідину.

Зберігання хліба для підсмажування (Малюнок 9)

 Для того, щоб завжди одержувати рівномірно підсмажений хліб, відкриті пакети із хлібом необхідно повторно запечатувати й розміщувати стороною, з якої розпочато використання, донизу.

A = правильно

B = неправильно

Технічні дані

Мережна напруга: 220 – 240 В
Енергоспоживання: 800 – 1000 Вт

 Даний прилад відповідає наступним Європейським Директивам:

- Директива про низьку напругу 2006/95/EC
- Директива про електромагнітну сумісність 89/336/EEC з виправленнями 92/31/EEC і 93/68/EEC

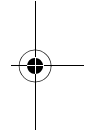
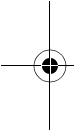
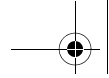

Thinking of you
 **Electrolux**

