

# **ZANUSSI**

## **ZRG309W**

***EGYAJTÓS FAGYASZTÓREKESZES  
/FAGYASZTÓREKESZ NÉLKÜLI  
HŰTŐSZEKRÉNY***

**HLADNJAK S UGRAĐENOM LEDENICOM**

**ΨΥΓΕΙΟΚΑΤΑΨΥΚΤΕΣ ΚΑΙ ΨΥΓΕΙΑ ΜΕ  
ΕΠΙΠΕΔΗ ΟΡΟΦΗ**

**TABLE-TOP REFRIGERATOR AND LARDER**



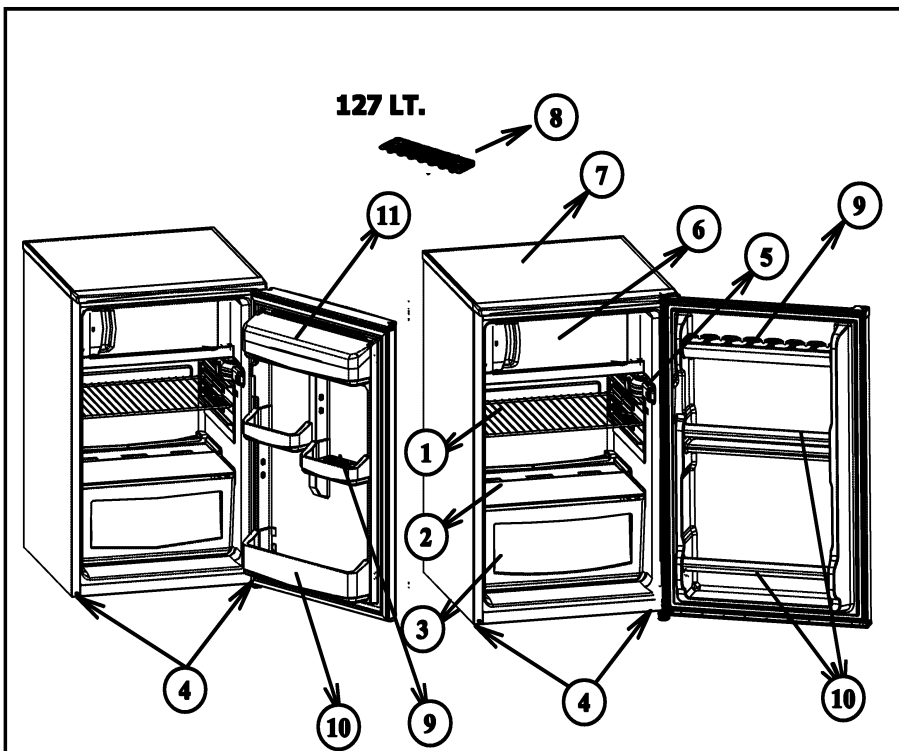

**134 LT.**

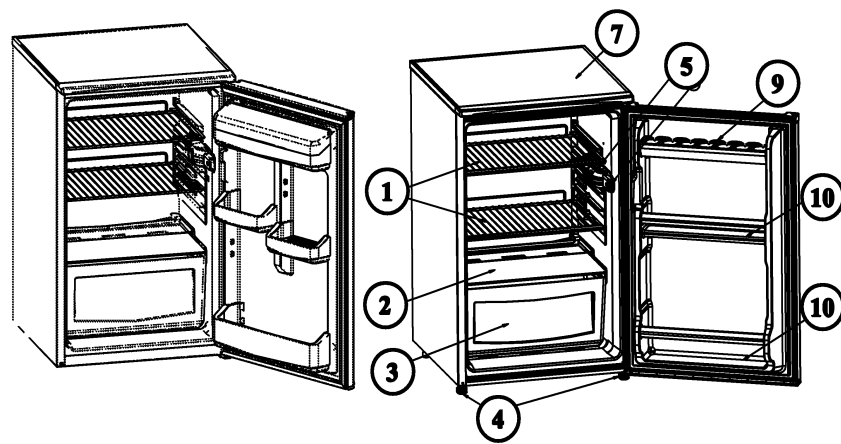

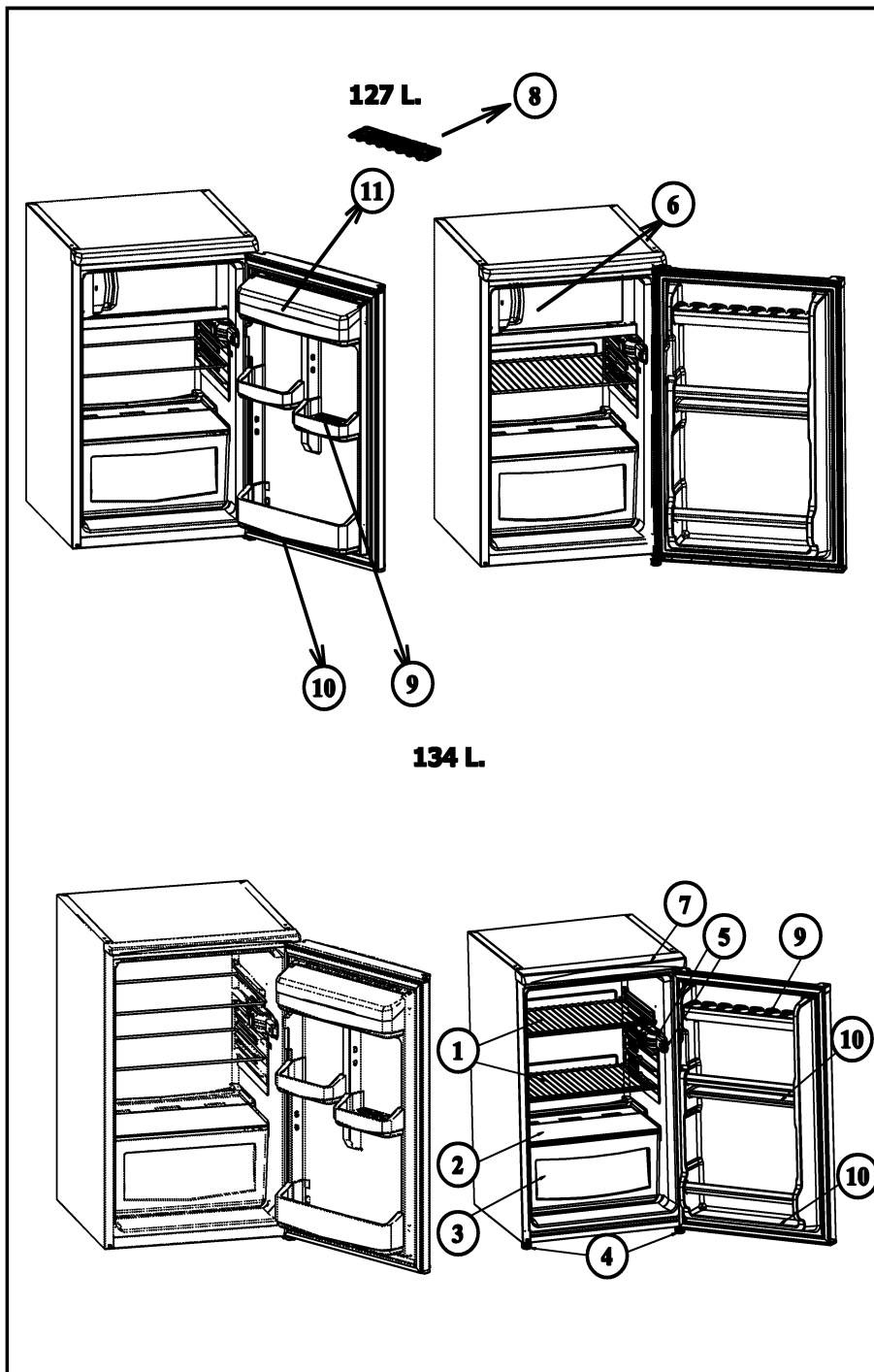

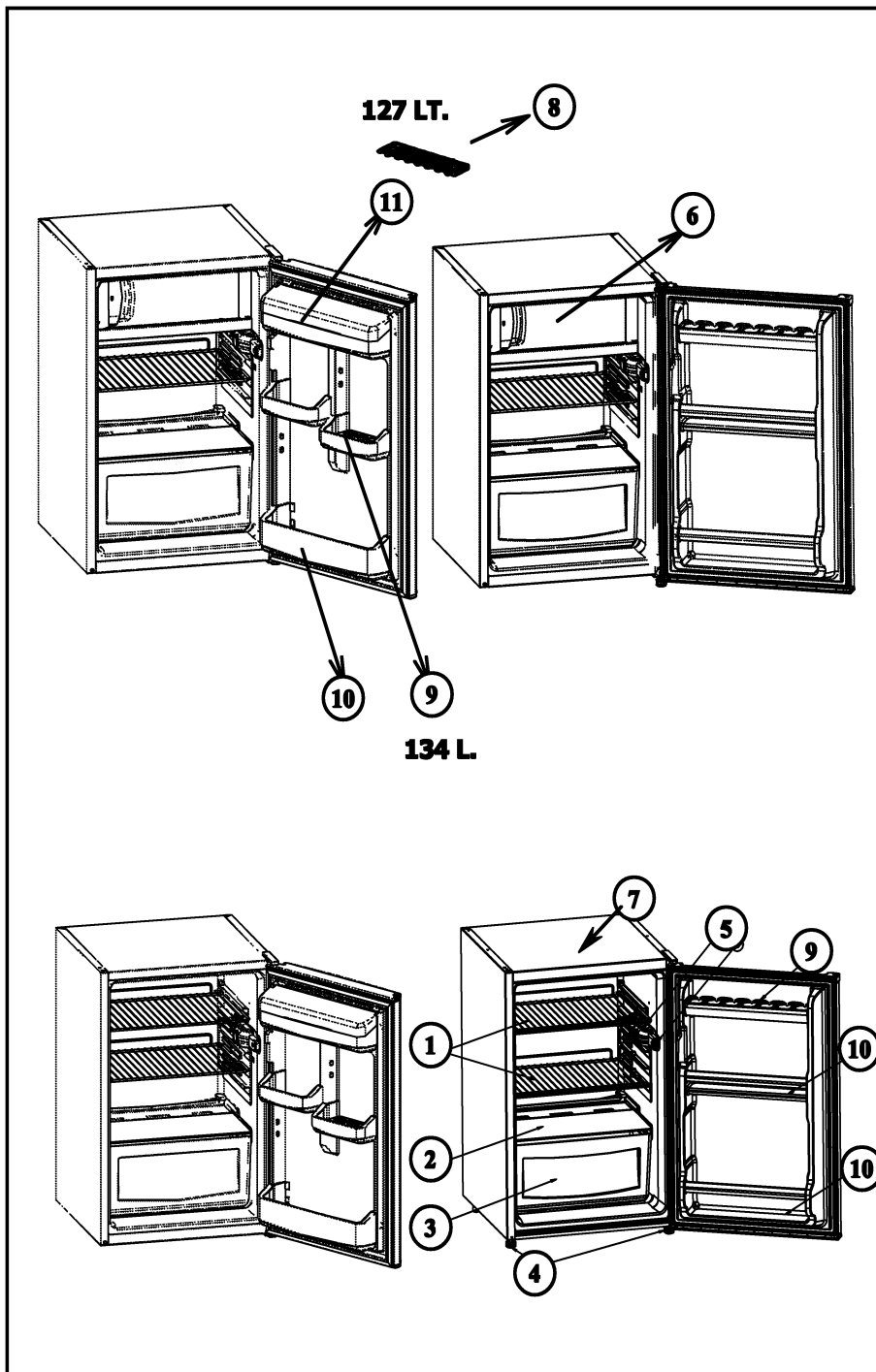

91 LT.

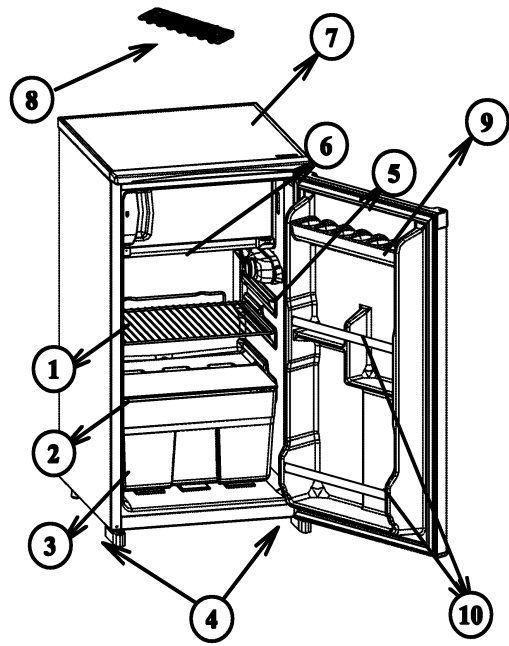

100 L.

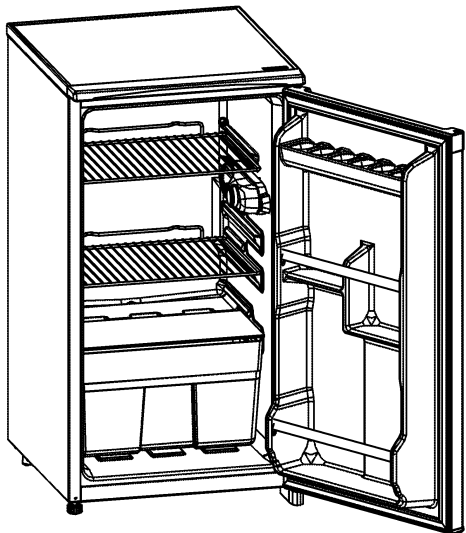

**TARTALOMJEGYZÉK**

<b>1. RÉSZ: ÜZEMBEHELYEZÉS ELŐTTI TUDNIVALÓK</b>	<b>6</b>
• Biztonsági útmutató	6
• Általános tanácsok	6
• Üzembehelyezés, a készülék beállítása	7
• Mielőtt bekapcsolja a gépet	7
<b>2. RÉSZ: A KÉSZÜLÉK FUNKCIÓI ÉS BEÁLLÍTÁSI LEHETŐSÉGEI</b>	<b>8</b>
• Termosztát beállítása	8
• Jégkocka készítése	9
<b>3. RÉSZ: TISZTÍTÁS ÉS KARBANTARTÁS</b>	<b>10</b>
• Leolvasztás	10
• Belső világítás, izzó cseréje	12
<b>4. RÉSZ: SZÁLLÍTÁS, A KÉSZÜLÉK MOZGATÁSA</b>	<b>12</b>
• Az ajtó nyílásirányának megváltoztatása	12
• A készülék mozgatása	12
<b>5. RÉSZ: HIBAKERESÉSI ÚTMUTATÓ</b>	<b>13</b>
<b>6. RÉSZ: A KÉSZÜLÉK RÉSZEI ÉS A REKESZEK</b>	<b>14</b>

**Biztonsági Útmutató**

- A modell, ami R600a (a hűtőfolyadék izobután), földgázt tartalmaz, nagyon környezetbarát de gyúlékony is. Mikor szállítja vagy a készüléket beállítja, meg kell győződnie, hogy egyik hűtőkör alkotóelem sem sérült meg. Sérülés esetén kerülje a nyílt láng vagy szikrát képző dolgok használatát és néhány percre szellőztesse ki a helységet, ahol a készüléket elhelyezte.
- Ne használjon mechanikus vagy egyéb mesterséges eszközöket a leolvasztás folyamatának meggyorsítására.
- Ne használjon elektromos készülékeket a készülék ételtároló részlegében.
- Amennyiben ez a készülék egy zárral felszerelt régi hűtőszekrény helyére kerül, a régi készülékről távolítsa el a zárat a tárolás előtt, nehogy a gyerekek játék közben bezárják magukat.
- Régi hűtő és fagyasztószekrények szigetelő és hűtőgázokat tartalmaznak, amik megfelelően feldolgozandók. Feltétlenül az Ön helyi kompetens hulladék feldolgozó szervizére bízza a leselejtezett készülék elintézését és amennyiben kérdése van, lépjen kapcsolatba a helyi meghatalmazottal vagy a kereskedőjével. Kérjük, győződjön meg róla, hogy a hűtőszekrénye munkacsöve előzetesen nem sérült meg, mielőtt az illetékes hulladék feldolgozó szerviz elszállítja.

**FONTOS MEGJEGYZÉS:**

- Kérjük, olvassa el ezt az utasítást, mielőtt beállítja és bekapcsolja a készüléket. A gyártó nem vállal semmilyen felelőséget az utasításban leírtaktól eltérő beállításból és üzemeltetésből eredő károkért.

**Általános Tanácsok És Óvintézkedések :**

- Ne használjon olyan áramátalakítót illetve hosszabbító vezetékét, mely túlmelegedést vagy tüzet okozhat.
- A készüléket ne csatlakoztassa régi hálózati aljzatba.
- Ügyeljen arra, hogy ne törjön, vagy ne csavarodjon meg az elektromos kábel.

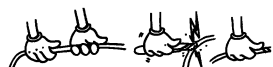

- Ügyeljen arra, hogy gyermeke soha ne játsszon a készülékkel, ne üljön annak polcaira, ne függeszkedjen annak ajtaján.
- Ne használjon éles fémtárgyat a lerakódott jég réteg eltávolításához, mivel ez kárt tehet a cirkulációban, illetve megrongálhatja a készüléket.
- Ne csatlakoztassa az elektromos vezetékét vizes kézzel a hálózathoz.
- Ne helyezzen Szén-dioxid tartalmú dobozos ill. üveges folyadékot a mélyhűtő részbe mivel az hűtés közben felrobbanhat.
- Magas alkoholszázalék tartalmú üvegeket mindig jól lezártan függő helyzetben tárolja.
- Ne érintse a hűtő felületét, főleg vizes kézzel, mert az égési sérüléseket okozhat.
- Ne fogyasszon jeget közvetlenül a mélyhűtőből kivétel után.

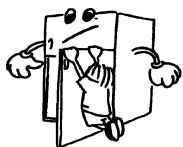



## Üzembehelyezés, A Készülék Beállítása

- A készüléket 220-240V 50 Hz-es váltakozófeszültségről üzemeltetheti. Mielőtt a hálózatba csatlakoztatja a készüléket, győződjön meg róla, hogy a készülék névcímkéjén feltüntetett feszültség megfelel az otthonában lévő elektromos hálózat feszültségének.
- Ha üzembehelyezéskor problémák merülnének fel, kérjük hívja fel a szervizcéget.
- Mielőtt csatlakoztatná a készüléket a hálózati áramkörre, olvassa le a feszültséget a műszak etikettjéről, és győződjön meg arról, hogy megegyezik-e az Ön lakásában használt hálózat feszültséggel.
- Illeszze a csatlakozó dugót földelt hálózati aljzatba. Ha a hálózati aljzat nem földelt, hívjon elektromos szakembert.
- A csatlakozónak, a készülék pozícióba helyezése után is hozzáférhetőnek kell lennie.
- **A törvény előírja a készülék földelését, ennek elmulasztása esetén a keletkezeti károkért a gyártó nem vállal felelősséget.**
- Ne tegye ki a készüléket közvetlen napsütésnek.
- Ne használja a készüléket kültéren, illetve ne tegye ki környezeti hatásoknak. (eső)
- Helyezze a készüléket jól szellőző helyre, 50 cm távolságra bármilyen tűzhelytől, kályhától vagy fűtőtesttől, min. 5 cm távolságra elektromos fűtőtesttől.
- Hagyjon egy min. 15 cm szabad teret a készülék fölött.
- Ne helyezzen túl nehéz és sok tárgyat a készülék tetejére.
- Ha ezt a készüléket másik hűtőszekrény vagy fagyasztó mellé kívánja tenni, hagyjon min. 2 cm távolságot a két készülék között.
- Ne tegyen a készülék tetejére forró ételt vagy edényt, mert az a készülék sérülését eredményezheti.
- Alkalmazzon műanyag távtartót a hűtőszekrény hátuljánál lévő kondenzátornál, hogy a jó teljesítmény érdekében megakadályozza a fának dőlését.
- A készüléknek szilárdan és vízszintesen kell állnia a padlón. Használja a készülék állítható lábait a padló szintkülönbségei kiegyenlítéséhez.
- A készülék külseje és a benne lévő tartozékok szappanos vízzel tisztíthatók; a készülék belseje pedig langyos vízben feloldott szódabikarbónával. Száradás után, helyezze vissza a tartozékokat.

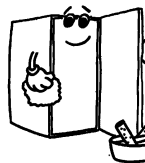
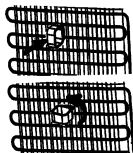

### Mielőtt Bekapcsolja A Készüléket

- A készülék ismételt hálózatba csatlakoztatása előtt várjon 3 órát, hogy biztosítsa a megfelelő teljesítményt.
- Mikor először bekapcsolja a készüléket, előfordulhat, hogy egy szagot fog érezni, ami azonnal eltűnik, mikor a készülék hűteni kezd.

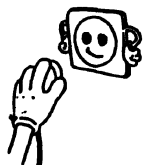

## 2. RÉSZ: A KÉSZÜLÉK FUNKCIÓI ÉS BEÁLLÍTÁSI

### Termosztát Beállítása

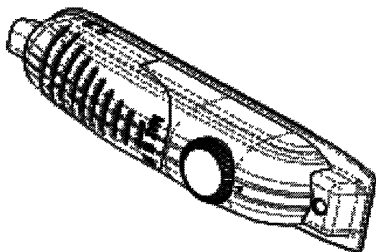

- A termosztát automatikusan szabályozza a belső hőmérsékletet a hűtő és a mélyhűtő részben egyaránt. A forgatható gomb minimumtól maximumig(1-5) való állításával egyre hidegebb hőmérséklet érhető el.
  - A <<0>> pozíció a termosztát lezárt állását mutatja, amikor nincs hűtés.
  - A mélyhűtő részben rövid ideig tárolni kívánt élelmiszerekhez a szabályzó gombot minimum és közepes (medium 1-3) pozíció közé állíthatja.
  - A mélyhűtő részben hosszabb ideig tárolni kívánt élelmiszerekhez a szabályzó gombot közepes és maximum pozíció közé állíthatja.(3-4)
- **Megjegyzés:** A külső hőmérséklet, a frissen behelyezett élelmiszer, a véletlen nyitva felejtett ajtó befolyásolhatja a hűtőszekrény hőmérsékletét. Ha szükséges állítsa a hőmérséklet szabályzó gombon.
- *Az első bekapcsolás után a készüléknek 24 órai folyamatos üzemelésre van szüksége a megfelelő lehűlés eléréséig, mely után alkalmas a tökéletes működésre.*
  - *Ez idő alatt lehetőleg ne nyitogassa gyakran a hűtőszekrény ajtaját, és addig ne tegyen túl sok élelmiszert bele.*
  - *Áramszünet esetén ill. a hálózatból való kicsatlakoztatáskor a kompresszor esetleges sérülése elkerülése végett minimum 5 percet várjon a készülék visszacsatlakoztatásával.*
  - **A 127L-ES HŰTŐSZEKRENYNÉL (4 csillagos jelölés):** A hűtőszekrény fagyasztórékesze -18 °C-ig képes hűteni.
  - **A 127 ÉS 91L-ES HŰTŐSZEKRENYNÉL (2 csillagos jelölés):** A hűtőszekrény fagyasztórékesze -12 °C-ig képes hűteni.
  - **A 134, 100 ÉS 91L-ES HŰTŐSZEKRENYNÉL (csillagjelölés nélkül):** A hűtőszekrénynek nincs fagyasztórékesze, de 4-6 °C-ig képes hűteni.

### "Ajtó Nyitva" Kijelző; (a 91 és 127 l-es modelleknél)

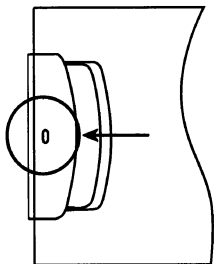

- Az «Ajtó Nyitva» kijelző a fogantyún jelzi, hogy ha az ajtót nem megfelelően zárta be vagy még mindig nyitva van.
- Amennyiben a kijelző piros, az ajtó nyitva van.
- Amennyiben a kijelző fehér, az ajtó megfelelően be van zárva.
- **Ügyeljen rá, hogy a fagyasztórekesz ajtaja mindig zárva legyen.** Ez megakadályozza az ételek kiolvadását, a jég és a zúzmara lerakódását a hűtőrekesz belsejében és egy nem szükségszerű energiafogyasztás növekedést.

### Jégkocka Készítés;

#### Jégkocka tartó tálca; (a 127 l-es modellnél)

- Töltsé fel vízzel a tálcát és helyezze a fagyasztórekeszbe.
- Miután a víz teljesen jéggé fagyott, a tálca csavarásával kivehető a jégkockák.

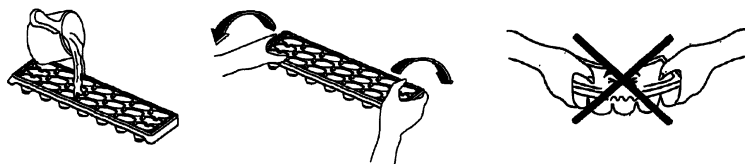

### 3. RÉSZ: TISZTÍTÁS ÉS KARBANTARTÁS

• Húzza ki a készüléket az elektromos hálózathoz, mielőtt hozzálát a tisztításhoz.

• Ne tisztítsa a készüléket folyó vízzel.

• Rendszeresen tisztítsa a készülék belsejét, szódabikarbónás kézmeleg vízzel.

• A tartozékokat külön-külön tisztítsa meg szappanos vízzel, és ne tegye be a mosó- vagy mosogatógépbe!

• A készülék felületi tisztításához soha ne használjon dörzsölő hatású szereket, mosószert vagy szappant. A tisztítás után egy száraz, puha ruhával törölje szárazra. A tisztítás végeztével száraz kézzel csatlakoztassa vissza a készüléket a hálózathoz.

• A készülék hátoldalán található hőcserélőt (radiátor) évente 2 alkalommal kefével tisztítsa meg, mellyel energiát takarít meg és növeli a készülék hatékonyságát.

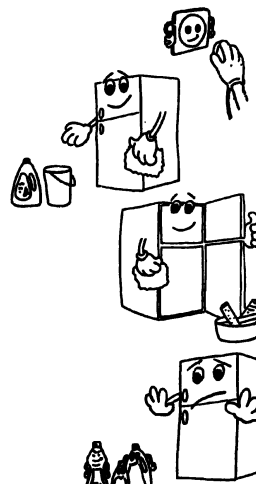

#### Leolvasztás

Hűtőknél;

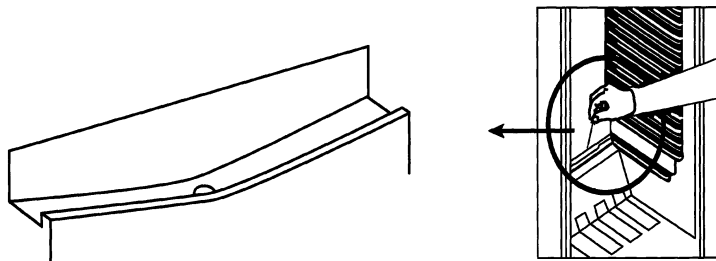

• A készülékek működése közben a hűtőrekesz automatikusan olvasztódik le, a leolvasztott víz elpárolog a párologtató tálcából.

• A párologtató tálcát és az ahhoz vezető nyílást rendszeresen tisztítani kell. Ezzel a leolvasztás során keletkezett víz összegyűlése elkerülhető.

• Akár egy fél pohár vízzel is tisztíthatja az elpárologtató tálcához vezető nyílást.

**2 és 4 csillagos hűtőszekrény modelleknél;**

A mélyhűtőben lerakódott jégreteget rendszeresen el kell távolítani. A mélyhűtő rész ugyanolyan módon tisztítandó, mint a hűtőszekrény. A fagyasztó leolvasztása ajánlatos legalább 2x egy évben.

Ehhez,

- Leolvasztás előtt MAX"5" nappal kapcsolja a készüléket a legnagyobb teljesítményre az élelmiszerek maximális megfagyasztásához.
- Leolvasztás alatt az élelmiszereket lehetőség szerint hűvös helyen, újságpapírba csomagolva tárolja. Az élelmiszerek elkerülhetetlen felmelegedése megrövidíti az eltarthatósági idejüket, így lehetőleg minél hamarabb fogyassza el őket.
- Kapcsolja ki a készüléket az elektromos aljzatnál és húzza ki az elektromos kábelt.
- Hagyja nyitva az ajtót és a leolvasztást meggyorsítsa érdekében helyezzen egy vagy több melegvízzel teli edényt a fagyasztórekeszbe.
- Végül szárítsa ki a készüléket és a cseppgyűjtő tálcát, majd helyezze vissza a dugót és állítsa a termosztát gombot az 5-ös állásba.

## Belső Világítás, Izzó Cseréje

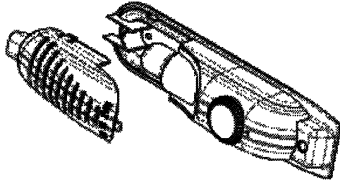

Ha a hűtőrekesz belső világítását cseréli ;

1. Húzza ki a készüléket a hálózathoz
2. A lámpabúra két oldalán található kampót nyomja meg, ezáltal a lámpabúra levehető.
3. Cserélje ki az égőt. (max: 15W)
4. Helyezze vissza a műanyag búrát, majd 5 perc múlva csatlakoztassa vissza a készüléket a hálózatra.

## 4. RÉSZ SZÁLLÍTÁS, A KÉSZÜLÉK MOZGATÁSA

### Az Ajtó Nyílásirányának Megváltoztatása

Abban az esetben, ha Önnek ezen a készüléken ellentétes irányú ajtónyitásra lenne szüksége, forduljon a helyi szervizhez.

### Szállítás, A Készülék Áthelyezése

- Az eredeti csomagolóanyagot (Doboz, habszivacs) a környezetvédelmi előírásoknak megfelelően semmisítse meg.
- Szállításnál a készüléket egy erős kötéllal megfelelően rögzíteni kell. A készüléket minden esetben a dobozon található előírásoknak megfelelően szállítsa.
- Mielőtt szállítaná vagy áthelyezné a készüléket más helyre, az összes mozdítható tartozékot vegye ki belőle, hogy elkerülje azok lehetséges sérüléseit.

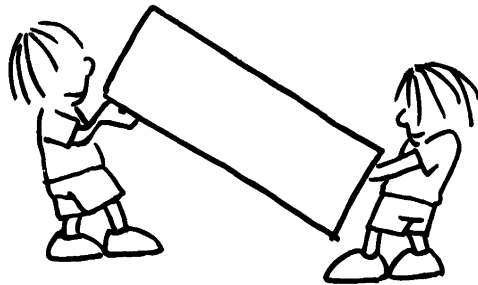

A készülék hibás működése a rossz beállításból vagy felhasználásból is eredhet, hogy elkerülje a szerelő felesleges kihívását és az ebből származó kiadásokat az alábbiakat ellenőrizze .

**Ha a készülék nem működik, Ellenőrizze ;**

- Nincs-e áramszünet
- A lakásban a kismegszakító Nincs-e lekapcsolva.
- A termosztát nincs-e « 0 » állásban.
- Az aljzat nem megfelelő. Ennek ellenőrzésére csatlakoztasson egy másik készüléket, amiről tudja, hogy működik ugyanabban az aljzatban.

**A hőmérséklet nem elég alacsony, Ellenőrizze ;**

- Nem rakott-e túl sok élelmiszert a készülékbe.
- Az ajtók tökéletesen záródnak.
- Tiszta-e a hátoldalon lévő külső hőcserélő
- Elég helyet hagyott a készülék hátuljánál és az oldalfalainál.

**A készülék nagyon zajos:**

A hűtőgáz cirkulációja kisebbfajta zajt okozhat hűtés közben, még akkor is, ha a kompresszor nem működik. Ez normális. Ha ez a zaj túlságosan eltér a megszokottól, ellenőrizze a következőket;

- A készülék vízszintbe van-e állítva.
- Nem érintkezik-e valami a készülék hátoldalával.
- A készüléken elhelyezett tárgyak rezonálnak.

**Ha víz van a készülék alsó részében, Ellenőrizze ;**

A csepptűjtő tálcá nyílása eldugult. (A nyílás tisztításához használja a lefolyódugót.)

**Javaslatok**

- **Annak érdekében, hogy növelje a helyet és javítsa a megjelenést, a « hűtő szekció » a hűtőszekció hátsó falára lett helyezve.** Mikor a készülék működik, ezt a falat dér vagy vízcseppek borítják, megfelelően az időnek, hogy a kompresszor üzemel e vagy sem. Ne aggódjon ez normális jelenség. A készüléket csak akkor kell leolvasztani, ha a falon túlzott vastagságú réteg található.
- **Amennyiben a készüléket hosszabb ideig nem használja** (például nyári vakáció alatt), húzza ki a készüléket az elektromos hálózathoz vagy állítsa a termosztát gombját „0” állásba, olvassa le és tisztítsa ki a készüléket. Hagyja nyitva az ajtót, hogy megakadályozza a penész és a kellemetlen szagok kialakulását

**6. RÉSZ A KÉSZÜLÉK RÉSZEI ÉS A REKESZEK**

- 1) HŰTŐPOLC (\*\*\*)
- 2) ZÖLDSÉGTARTÓ FIÓK FEDELE (BIZTONSÁGI ÜVEG \*\*)
- 3) ZÖLDSÉGTARTÓ FIÓK
- 4) ÁLLÍTHATÓ LÁB
- 5) TERMOSZTÁT DOBOZA
- 6) MÉLYHŰTŐREKESZ (\*)
- 7) FELSŐ LAP (1 & 4. OLDAL)  
ELSŐ PANEL (2. OLDAL)  
FELSŐ FÉMBORÍTÓ (2. OLDAL)
- 8) JÉGKOCKA TARTÓ TÁLCA (\*)
- 9) TOJÁSTARTÓ POLC
- 10) ÜVEGTARTÓ POLC
- 11) FELSŐ POLC (FEDŐ OPCIONÁLIS) (\*\*)

(\*) CSAK A 140 L-ES HŰTŐSZEKRÉNY MODELLNÉL

(\*\*) CSAK NÉHÁNY MODELLNÉL

(\*\*\*) OPCIONÁLIS ÜVEGPOLC (CSAK NÉHÁNY MODELLNÉL)

**MŰSZAKI ADATOK:**



## SADRŽAJ

<b>1. DIO : PRIJE UPORABE UREĐAJA</b>	16
• Upozorenja	16
• Preporuke	16
• Instalacija i uključivanje uređaja	17
• Prije uključivanja	17
<b>2. DIO : KARAKTERISTIKE I MOGUĆNOSTI</b>	18
• Podešavanje termostata	18
• Stvaranje ledenih kocki	19
<b>3. DIO : ČIŠĆENJE I ODRŽAVANJE</b>	20
• Odleđivanje	20
• Zamjena sijalice	21
<b>4. DIO : TRANSPORT I PROMJENA MJESTA POSTAVLJANJA</b>	22
• Promjena smjera otvaranja vrata	22
• Transport i promjena mjesta postavljanja	22
<b>5. DIO : PRIJE ZVANJA OVLAŠTENOG SERVISERA</b>	23
<b>6. DIO : DIJELOVI UREĐAJA I PRETINCI</b>	24

**Sigurnosna pravila**

- Ako model sadrži R600- treba obratiti pažnju na oznaku ispod hladnjaka (rashlađeni isobutan), to je prirodni plin, ekološki prihvatljiv, ali zapaljiv. Prilikom transportiranja i instaliranja treba osigurati komponente za hlađenje da ne bi došlo do oštećenja. Ako ipak dođe do oštećenja izbjegavati izlaganje otvorenom plamenu ili izvoru iskre, te prozračiti prostoriju u koju je hladnjak smješten.
- Ne upotrebljavati mehaničke naprave ili neka druga umjetna sredstva da bi se ubrzao proces odleđivanja.
- Ne upotrebljavati električne uređaje da bi se ubrzao proces odleđivanja.
- Ako uređaj zamjenjuje stari hladnjak sa bravom; uklonite bravu sa hladnjaka prije odlaganja hladnjaka, kao sigurnosnu mjeru, da se izbjegne nehотиčno zaključavanje djece u stari hladnjak.
- Stari hladnjaci i zamrzivači sadrže štetne plinove koji trebaju biti propisno zbrinuti.
- **VAŽNO:**
- Molimo Vas da pročitate ove upute prije instaliranja i uporabe uređaja. Proizvođač ne preuzima odgovornost za nepravilnu instalaciju i uporabu uređaja, a koja je opisana ovim uputama.

**PREPORUKE**

- Ne upotrebljavajte adaptere koji bi mogli uzrokovati pregrijavanje ili pregorijevanje.
- Ne upotrebljavajte stare istrošene kablove za napajanje.
- Ne uvijajte i ne pregibajte kablove.



- Ne dozvolite djeci da se igraju uređajem. Djeca NIKAD ne smiju sjediti na ladicama ili se ljuljati na vratima.
- Ne upotrebljavajte oštre metalne predmete za odstranjivanje leda iz zamrzivača; mogli bi probušiti rashladni ciklus, te prouzročiti nepopravljivu štetu na hladnjaku.
- Ne ukapčajte električni kabel mokrim rukama.
- Ne stavljajte ambalažu ( staklene boce ili limenke ) sa tekućinom u zamrzivač, posebno treba paziti na gaziranu tekućinu, jer bi se mogla rasprsnuti u procesu zamrzavanja.
- Boce koje sadrže visok postotak alkohola moraju biti dobro zatvorene i odložene vertikalno.
- Ne dodirujte površine za hlađenje, pogotovo ne sa mokrim rukama, jer bi se mogli ozlijediti.
- Ne jedite led koji je upravo bio odstranjen iz zamrzivača.

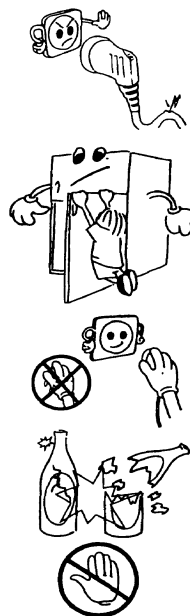

## **Instalacija i uključivanje uređaja**

- Uređaj se spaja na 220-240V ili 200-230V i 50 Hz. Molimo provjerite oznaku na uređaju kako bi ste bili sigurni da raspon napona odgovara vašem naponu.
- Možete zatražiti pomoć od ovlaštenog servisera da vam instalira i uključi uređaj.
- Prije ukapčanja električnog kabela u naponsku mrežu, treba provjeriti da li napon koji je propisan za taj uređaj odgovara naponu u vašoj električnoj mreži.
- Umetnite utikač u utičnicu sa dostatnim uzemljenjem. Ako utičnica nema uzemljenje ili ako utikač ne odgovara, savjetujemo vam da se obratite ovlaštenom električaru za pomoć.
- Utičnica bi trebala biti dostupna nakon što se uređaj postavi.
- Posuda za vodu (model R 135 I) treba biti na svom mjestu i ne smije se micati!
- **Proizvođač nije odgovoran za nastalu štetu prilikom ukapčanja u električnu mrežu, ako je šteta nastala zbog nepridržavanja uputa.**
- Ne izlagati uređaj direktnim sunčevim zrakama.
- Ne koristiti uređaj na otvorenom i ne izlagat ga kiši.
- Smjestiti hladnjak daleko od izvora topline i u prozračnu prostoriju. Hladnjak bi trebao biti najmanje 50 cm udaljen od radijatora, ili peći na plin ili ugljen, i 5 cm udaljen od štednjaka.
- Iznad vrha aparata treba biti najmanje 15 cm praznog prostora.
- Ne odlagati stvari na hladnjak (pogotovo ne teške stvari).
- Ako je uređaj smješten pored nekog drugog hladnjaka ili zamrzivača, razmak između njih treba biti minimalno 2 cm da bi se izbjegla kondenzacija.
- Ne odlagati vruću ili uzavrelu hranu na najvišu policu jer bi mogla oštetiti hladnjak.
- Prilagodite plastične nožice, koje se nalaze na kondenzatoru na poleđini hladnjaka, na zid da bi se izbjeglo naslanjanje kondenzatora na zid i poboljšao učinak hlađenja.
- Uređaj treba stajati čvrst na podlozi i biti ravan sa podom. Upotrijebite regulirajuće prednje nožice da bi ste kompenzirali neravnine na podu.
- Vanjski dio uređaja kao i unutrašnji dijelovi čiste se mješavinom vode i tekućeg sapuna ; unutrašnjost uređaja čisti se sa sodom bikarbonom koja je razrijeđena u mlakoj vodi.

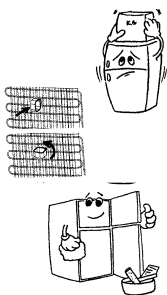

## **Prije uključivanja**

- Pričekajte 3 sata prije uključivanja hladnjaka da bi se osiguralo ispravno funkcioniranje.
- Prilikom uključivanja uređaja možete osjetiti neugodan miris. Nestat će nakon što uređaj počne hladiti.



## Podešavanje termostata

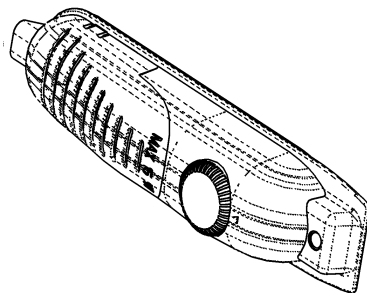

- Termostat automatski ugađa temperaturu u hladnjaku i zamrzivaču. Postavljanjem gumba termostata od položaja 1 do položaja 5, u hladnjaku i zamrzivaču se snižuje temperatura hlađenja.
- Za isključivanje aparata okrenite gumb termostata na položaj « 0 ».
- Za kratkotrajno odlaganje hrane u zamrzivač, ugodite gumb termostata između minimuma i sredine (1-3).
- Za dugotrajno odlaganje hrane u zamrzivač, ugodite gumb termostata iznad sredine (3-4).
- **Važno; temperatura okoline, temperatura hrane koja se odlaže u hladnjak i učestalost otvaranja vrata hladnjaka, bitno utječe na temperaturu u hladnjaku. Ako je potrebno, promijenite položaj gumba termostata.**
- *Kada prvi put uključujete hladnjak, za dobivanje zadovoljavajuće radne temperature potreban je rad hladnjaka od minimalno 24 sata.*
- *Za to vrijeme izbjegavajte često otvaranje vrata hladnjaka i ne stavljajte veće količine hrane u hladnjak.*
- *Ako je hladnjak ugašen ili isključen iz električne mreže, treba pričekati najmanje 5 min prije ponovnog uključivanja, kako ne bi došlo do oštećenja kompresora.*
  
- **ZA HLADNJAK R 110 :**Mogućnost hlađenja zamrzivača je do -12°C.
- **MODEL HLADNJAKA BEZ ZVJEZDICA 134 I,100 I i 91I:** Nema zamrzivača, a hladnjak može postići temperaturu 4-6°C.

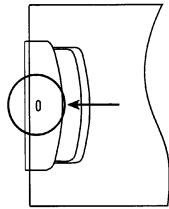

Indikator za otvaranje vrata; (za 91 l i 127 l modele)

- Indikator za otvaranje vrata pojavljuje se na ručici kada su vrata zatvorena ili otvorena
- Ako indikator svijetli crveno, vrata su otvorena
- Ako je indikator bijeli (ne svijetli), vrata su zatvorena
- Pridržavati se toga da vrata hladnjaka uvijek budu zatvorena. To je preventiva da se hrana ne odmrzne. S tim želimo izbjeći jaki led i povećano smrzavanje unutrašnjosti hladnjaka i nepotrebno povećanje trošenja energije.

### Stvaranje ledenih kocki;

**Posuda za led ; (samo u modelu 127 l)**

- Napunite posudu za led sa vodom i stavite je u zamrzivač .
- Nakon što se voda pretvorila u led, možete laganim rotiranjem posude (kao što je prikazano na slici) led izvaditi.

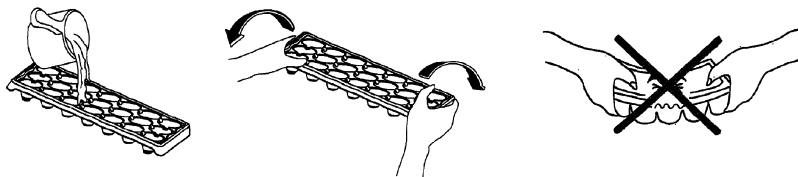

### 3. DIO

### ČIŠĆENJE I ODRŽAVANJE

- Isključite uređaj iz električne mreže prije čišćenja.
- Ne čistite uređaj sa mlazom vode.
- Hladnjak bi se trebao periodički čistiti otopinom sode-bikarbone i mlake vode.
- Dodatke čistite odvojeno sa sapunom i vodom. Ne čistite ih u perilici suđa.
- Ne upotrebljavajte grube četke, deterđente i sapune. Nakon pranja isplahnite površinu čistom vodom i pažljivo osušite. Nakon što je čišćenje završeno, uključite utikač u utičnicu sa suhim rukama.
- Kondenzator bi se trebao čistiti sa četkom barem dvaput na godinu kako bi se osigurala ušteda energije i povećala iskoristivost.

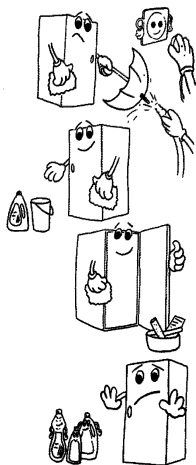

#### Odleđivanje

#### Model R 110 hladnjak sa zamrzivačem ;

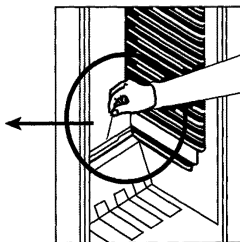
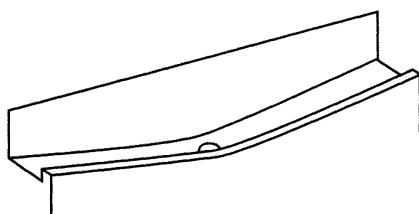

- Odleđivanje započinje automatski isključivanjem hladnjaka; voda nastala odleđivanjem skuplja se u za to predviđenu posudu i automatski isparava.
- Odvod i posuda za odleđenu vodu trebaju se periodički čistiti, da se odvod ne bi začepio i da se voda umjesto da ističe van ne skuplja na dnu hladnjaka.
- Također je preporučljivo uliti 1/2 čaše vode u odvod da se očisti iznutra.

**Model hladnjaka R 110;**

Led koji se stvara u zamrzivaču treba periodički odstranjivati. Zamrzivač se odleđuje i čisti isto kao i hladnjak, najmanje dva puta na godinu.

**Upute**

- Provjerite da li je posuda za vodu na svom mjestu.
- Dan prije odleđivanja, postavite termostat u poziciju "5", da bi se hrana zamrzнула u potpunosti.
- Za vrijeme odleđivanja zamrznuta hrana bi trebala biti zamotana u papir i odložena na hladno mjesto. Neizbježno povećanje temperature zamrznute hrane skratiti će rok upotrebe. Tu hranu treba upotrijebiti što prije.
- Isključite hladnjak na termostatu i izvucite utikač iz utičnice.
- Ostavite vrata hladnjaka otvorena, a ako želite ubrzati proces odleđivanja, stavite posudu sa vrućom vodom u zamrzivač.
- Obrišite unutrašnjost hladnjaka i pliticu za vodu, uključite utikač u električnu mrežu i postavite termostat u poziciju 5.

## Zamjena sijalice

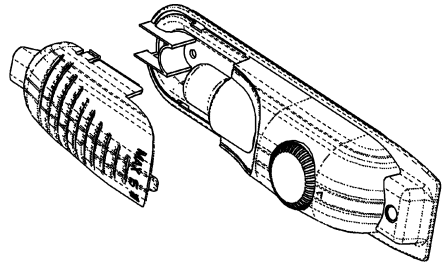

Postupak za promjenu sijalice u hladnjaku;

1. Isključite uređaj iz električne mreže.
2. Utisnite kuke koje se nalaze na bokovima poklopca i izvadite poklopac.
3. Zamijenite postojeću sijalicu novom (snaga do 15 W).
4. Vratite poklopac na mjesto i nakon 5 min uključite uređaj.

## 4. DIO TRANSPORT I PROMJENA MJESTA POSTAVLJANJA

### Promjena smjera otvaranja vrata

U slučaju da trebate promijeniti smjer otvaranja vrata, kontaktirajte ovlaštenu servisnu službu.

### Transport i promjena mjesta postavljanja

- Prilikom transporta uređaj treba biti učvršćen širokim trakama ili jakim užetom. Pravila ispisana na kartonskoj kutiji moraju se poštivati.
- Prije transportiranja ili promjene mjesta postavljanja, svi pomični dijelovi trebaju se izvaditi ili učvrstiti, kako bi se spriječila oštećenja.

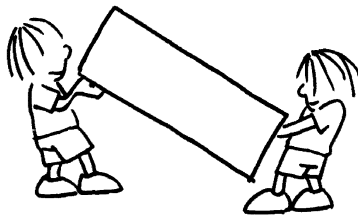



## 5. DIO PRIJE POZIVANJA OVLAŠTENOG SERVISERA

Ukoliko vaš hladnjak ne radi ispravno, uzrok bi mogla biti neka sitnica. Kako bi ste uštedijeli vrijeme i novac prije pozivanja servisera provjerite sljedeće.

### **U slučaju da vaš hladnjak ne radi; Provjeriti;**

- Da li ima struje,
- Da li je glavna sklopka isključena ,
- Da li je termostat u poziciji « 0 » ,
- Utičnica je neispravna. Da bi ste provjerili utičnicu, ukopčajte neki drugi uređaj, za koji znate da radi, u tu istu utičnicu.

### **U slučaju da vaš hladnjak slabo radi; Provjeriti;**

- Da niste pretovarili uređaj,
- Da vrata savršeno prijanjaju,
- Da nema prašine na kondenzatoru,
- Da oko hladnjaka ima dovoljno mjesta.

### **Ako hladnjak radi bučno;**

Rashladni plin koji cirkulira u hladnjaku stvara određeni zvuk (klokotav zvuk) čak i kada kompresor ne radi. Ne brinite se to je normalno. Ako su ti zvukovi drukčiji provjerite ;

- Da li je uređaj dobro izniveliran,
- Da ništa ne dodiruje stražnji dio ,
- Da stvari na uređaju ne vibriraju.

### **Ako ima vode na dnu hladnjaka ;(za model R 140 I) Provjeriti ;**

Da nije začepljena rupa za odvođenje odmrznute vode (upotrijebite čep da bi ste očistili rupu)

### **Preporuke**

- **Da bi se povećao iskoristivi prostor** i poboljšao izgled «rashladni dio» modela R 110 smješten je u stražnjoj stranici hladnjaka. Kad uređaj radi, stražnja stranica prekrivena je smrznutim kapima vode, ovisno da li uređaj radi ili ne. Ne brinite, to je sasvim normalno. Uređaj bi se trebao odleđivati tek kada se na stjenkama pojave deblji slojevi.
- **Ako se uređaj ne koristi duže vrijeme** (na primjer za vrijeme ljetnih praznika) postavite termostat u položaj « 0 ». Odledite i očistite hladnjak, ostavite vrata otvorena da bi ste spriječili nastanak plijesni i neugodnog mirisa.

## **6. DIO DIJELOVI UREĐAJA I PREGRADE**

- |  |                                     |
|--|-------------------------------------|
| <b>1) ŽIČANA POLICA(***)</b>                                   | <b>8) POSUDA ZA LED (*)</b>         |
| <b>2) POKLOPAC OSVJEŽIVAČA</b><br><b>(SIGURNOSNO STAKLO**)</b> | <b>9) POLICA ZA JAJA</b>            |
| <b>3) OSVJEŽIVAČ</b>   | <b>10) POLICA ZA BOCE</b>           |
| <b>4) NIVELIRAJUĆE NOGE</b>                                    | <b>11) GORNJA POLICA (OPCIJA)**</b> |
| <b>5) KUTIJA SA TERMOSTATOM</b>                                |                                     |
| <b>6) ZAMRZIVAČ (*)</b>  |                                     |
| <b>7) POKROVNA PLOČA (STRANA 1i4)</b>                          |                                     |

**(\*) SAMO ZA MODEL HLADNJAKA R 140 I .**

**(\*\*) SAMO U NEKIM MODELIMA.**

**(\*\*\*) STAKLENA POLICA (OPCIJA SAMO U NEKIM MODELIMA)**

## ΠΕΡΙΕΧΟΜΕΝΑ

<b>ΜΕΡΟΣ 1° : ΠΡΙΝ ΧΡΗΣΙΜΟΠΟΙΗΣΕΤΕ ΤΗ ΣΥΣΚΕΥΗ</b>	26
• Ειδικές οδηγίες	26
• Συμβουλές	26
• Εγκατάσταση και λειτουργία της συσκευής	27
• Πριν τη θέσετε σε λειτουργία	27
<b>ΜΕΡΟΣ 2°: ΟΙ ΔΙΑΦΟΡΕΣ ΛΕΙΤΟΥΡΓΙΕΣ ΚΑΙ ΔΥΝΑΤΟΤΗΤΕΣ</b>	28
• Ρύθμιση θερμοστάτη	28
• Παγάκια	29
<b>ΜΕΡΟΣ 3° : ΚΑΘΑΡΙΣΜΟΣ ΚΑΙ ΣΥΝΤΗΡΗΣΗ</b>	30
• Απόψυξη	30
• Αντικατάσταση ηλεκτρικής λυχνίας	32
<b>ΜΕΡΟΣ 4° : ΜΕΤΑΦΟΡΑ ΚΑΙ ΑΛΛΑΓΗ ΤΗΣ ΘΕΣΗΣ ΕΓΚΑΤΑΣΤΑΣΗΣ</b>	32
• Αλλαγή της διεύθυνσης ανοίγματος της πόρτας	32
• Μεταφορά και αλλαγή της θέσης εγκατάστασης	32
<b>ΜΕΡΟΣ 5° : ΠΡΙΝ ΕΠΙΚΟΙΝΩΝΗΣΕΤΕ ΜΕ ΤΗ ΤΕΧΝΙΚΗ ΥΠΗΡΕΣΙΑ</b>	33
<b>ΜΕΡΟΣ 6° : ΤΑ ΜΕΡΗ ΚΑΙ ΟΙ ΧΩΡΟΙ ΤΗΣ ΣΥΣΚΕΥΗΣ</b>	34

**ΜΕΡΟΣ 1° ΠΡΙΝ ΧΡΗΣΙΜΟΠΟΙΗΣΕΤΕ ΤΗ ΣΥΣΚΕΥΗ****Ειδικές οδηγίες**

- Αν αυτή η συσκευή πρόκειται να αντικαταστήσει ένα παλιό ψυγείο με κλειδαριά, σπάστε ή αφαιρέστε τη κλειδαριά πριν το αποθηκεύσετε, για λόγους ασφαλείας. Έτσι, προστατεύετε τα παιδιά, τα οποία, όταν παίζουν, μπορεί να κλειδωθούν μέσα.
- Τα παλιά ψυγεία και καταψύκτες περιέχουν μονωτικά αέρια και ψυκτικές ουσίες, για αυτό και θα πρέπει να πεταχτούν προσεκτικά. Βεβαιωθείτε ότι το σύστημα σωληνώσεων της ψύξης δεν έχει πάθει ζημιά

**ΣΗΜΑΝΤΙΚΗ ΣΗΜΕΙΩΣΗ :**

- Παρακαλούμε διαβάστε αυτό το εγχειρίδιο πριν εγκαταστήσετε και θέσετε σε λειτουργία αυτή τη συσκευή. Ο κατασκευαστής δε φέρει καμία ευθύνη για λανθασμένη εγκατάσταση και χρήση, όπως περιγράφεται σε αυτό το εγχειρίδιο

**Συμβουλές**

- Μη χρησιμοποιείτε μετασχηματιστές ή διακλαδωτήρες που μπορεί να προκαλέσουν υπερθέρμανση ή ανάφλεξη.
- Μη συνδέετε στη πρίζα παλιά, φθαρμένα ηλεκτρικά καλώδια.

- Μη στρίβετε ή λυγίζετε τα καλώδια.



- Μην αφήνετε τα παιδιά να παίζουν με τη συσκευή. Τα παιδιά δε πρέπει να κάθονται στα συρτάρια ή να κρέμονται από τη πόρτα.

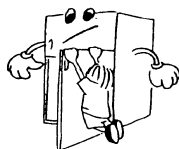

- Μη χρησιμοποιείτε αιχμηρά μεταλλικά αντικείμενα για να βγάλετε το πάγο από το καταψύκτη. Μπορεί να τρυπήσουν το κύκλωμα του ψυγείου και να προκαλέσουν ανεπανόρθωτη ζημιά στη μονάδα.



- Μη βάζετε το φινις στη πρίζα με βρεγμένα χέρια.

- Μη τοποθετείτε δοχεία (γυάλινα μπουκάλια ή μεταλλικά κουτιά) με υγρά στο καταψύκτη, ειδικά αεριούχα υγρά. Μπορεί να εκραγούν κατά τη ψύξη.

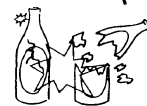

- Τα μπουκάλια που περιέχουν υψηλό ποσοστό οινόπνεύματος πρέπει να σφραγίζονται καλά και να τοποθετούνται κάθετα στο ψυγείο.



- Μην αγγίζετε τις ψυχρές επιφάνειες, ειδικά με βρεγμένα χέρια, γιατί μπορεί να καείτε ή να τραυματιστείτε.

- Μη τρώτε το πάγο που έχει μόλις αφαιρεθεί από το καταψύκτη

## ΕΓΚΑΤΑΣΤΑΣΗ ΚΑΙ ΛΕΙΤΟΥΡΓΙΑ ΤΗΣ ΣΥΣΚΕΥΗΣ

- Αυτή η συσκευή συνδέεται σε ρεύμα τάσης 220-240V και 50Hz
- Μπορείτε να ζητήσετε βοήθεια από την υπηρεσία τεχνικών για την εγκατάσταση και τη λειτουργία της συσκευής χωρίς καμία επιβάρυνση
- Πριν τη συνδέσετε στο ρεύμα, βεβαιωθείτε ότι η τάση που αναγράφεται στη πινακίδα με το όνομα του κατασκευαστή ταιριάζει με τη τάση που έχετε στο σπίτι σας
- Αν το φως δε ταιριάζει στη πρίζα, αντικαταστήστε το με ένα άλλο κατάλληλο (τουλάχιστον 10 A)
- Βάλτε το φως σε μια πρίζα που να έχει αποτελεσματική γείωση με το δάπεδο. Αν δεν υπάρχει γείωση με το δάπεδο, προτείνουμε να καλέσετε έναν ηλεκτρολόγο για να σας βοηθήσει
- Ο δίσκος του νερού (για 140 λίτρα) πρέπει να βρίσκεται ακριβώς στη θέση του. Μη τον μετακινήσετε

### • Ο κατασκευαστής δεν ευθύνεται για λανθασμένη σύνδεση της γείωσης δαπέδου, όπως περιγράφεται σε αυτό το εγχειρίδιο.

- Μη τοποθετείτε τη συσκευή σε σημείο που υπάρχει άμεσο ηλιακό φως
- Μη τη τοποθετείτε σε εξωτερικό χώρο, όπου εκτίθεται στον αέρα και τη βροχή
- Τοποθετήστε τη μακριά από σημεία θερμότητας και σε χώρο που αερίζεται καλά. Το ψυγείο πρέπει να βρίσκεται τουλάχιστον 50εκ. μακριά από θερμαντικά σώματα, κουζίνες υγραερίου ή κάρβουνου και 5εκ. μακριά από ηλεκτρικές κουζίνες
- Το επάνω μέρος του ψυγείου πρέπει να απέχει από οτιδήποτε, τουλάχιστον 15 εκατοστά
- Μη βάζετε πάνω στη συσκευή πολλά και βαριά αντικείμενα
- Αν η συσκευή είναι τοποθετημένη δίπλα σε άλλο ψυγείο ή καταψύκτη, αφήστε μία ελάχιστη απόσταση 2εκ. για να αποφευχθεί η υγραποίηση
- Μη βάζετε στο πάνω μέρος του ψυγείου πολύ ζεστά πιάτα με φαγητό. Μπορεί να προκαλέσουν ζημιά στην επιφάνειά του
- Τοποθετήστε τα πλαστικά προστατευτικά στηρίγματα στο συμπυκνωτή, που βρίσκεται στο πίσω μέρος του ψυγείου, για να αποφύγετε τυχόν κλίση προς το τοίχο, πράγμα που βοηθά στη καλή λειτουργία του
- Η συσκευή πρέπει να είναι σταθερή και οριζοντιωμένη. Χρησιμοποιήστε τα δύο μπροστινά ανυψωτικά πόδια για να ρυθμίσετε τη σταθερότητά της
- Το εξωτερικό μέρος της συσκευής και τα αξεσουάρ της στο εσωτερικό πρέπει να καθαρίζονται με ένα διάλυμα νερού και υγρού σαπουνιού. Το εσωτερικό μέρος της συσκευής πρέπει να καθαρίζεται με διττανθρακική σόδα διαλυμένη σε χλιαρό νερό. Μετά το στέγνωμα τοποθετήστε ξανά όλα τα αξεσουάρ

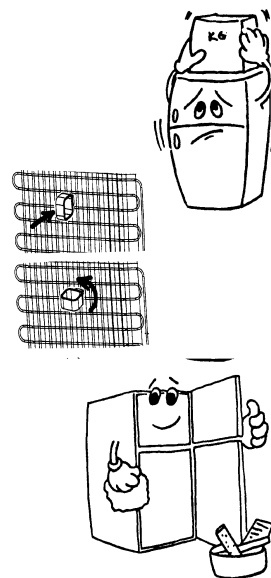

### Πριν θέσετε τη συσκευή σε λειτουργία

- Περιμένετε 3 ώρες προτού βάλετε τη συσκευή στη πρίζα, για να διασφαλίσετε τη καλή λειτουργία του
- Υπάρχει περίπτωση να αισθανθείτε κάποια μυρωδιά όταν θέσετε τη συσκευή σε λειτουργία για πρώτη φορά. Θα εξαφανιστεί αμέσως μόλις η συσκευή αρχίσει να ψύχεται.



## ΜΕΡΟΣ 2° ΟΙ ΔΙΑΦΟΡΕΣ ΛΕΙΤΟΥΡΓΙΕΣ ΚΑΙ ΔΥΝΑΤΟΤΗΤΕΣ

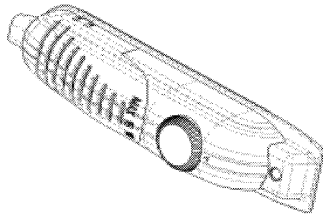

### Ρύθμιση θερμοστάτη

- Ο θερμοστάτης ρυθμίζει αυτόματα την εσωτερική θερμοκρασία του ψυγείου και του καταψύκτη. Στρέφοντας το κουμπί από το «1» στο «5», μπορείτε να έχετε μεγαλύτερη ψύξη
- Η θέση «0» δείχνει ότι ο θερμοστάτης είναι κλειστός και δεν υπάρχει δυνατότητα ψύξης
- Αν θέλετε να αποθηκεύσετε φαγητό στο καταψύκτη για μικρό χρονικό διάστημα, το κουμπί του θερμοστάτη θα πρέπει να ρυθμιστεί έτσι ώστε να βρίσκεται ανάμεσα στο «MIN» και τη μεσαία θέση
- Αν θέλετε να αποθηκεύσετε φαγητό στο καταψύκτη για μεγάλο χρονικό διάστημα, το κουμπί του θερμοστάτη θα πρέπει να ρυθμιστεί έτσι ώστε να βρίσκεται στη μεσαία θέση, ανάμεσα στο «MIN» και το «MAX»
- **Σημειώστε ότι :** η θερμοκρασία του περιβάλλοντος, η θερμοκρασία του πρόσφατα αποθηκευμένου φαγητού και η συχνότητα ανοίγματος της πόρτας, επηρεάζουν τη θερμοκρασία μέσα στο ψυγείο. Αλλάξτε τις ρυθμίσεις της θερμοκρασίας, αν χρειάζεται.
- Όταν θέσετε τη συσκευή σε λειτουργία για πρώτη φορά, για να ξεκινήσει μια σωστή ψύξη, πρέπει να δουλέψει 24 ώρες συνεχόμενα μέχρι να επιτευχθεί η επαρκής θερμοκρασία ψύξης.
- Στο διάστημα αυτό μην ανοίγετε τη πόρτα τόσο συχνά και βάλτε πολλά τρόφιμα μέσα στο ψυγείο.
- Αν κλείσετε τη συσκευή ή τη βγάλετε από τη πρίζα, πρέπει να περιμένετε τουλάχιστον 5 λεπτά πριν τη θέσετε πάλι σε λειτουργία, για να αποφευχθεί βλάβη στο συμπιεστή

**ΓΙΑ 127 Ο ΥΠΟΛΟΧΑΓΟΣ ΨΥΓΕΙΟΚΑΤΑΨΥΚΤΕΣ (ΜΕ ΤΗΝ ΕΚΤΙΜΗΣΗ 4 ΑΣΤΕΡΙΩΝ):** Ο ψυκτήρας του ψυγείου μπορεί να δροσίσει μέχρι  $-18^{\circ}\text{C}$  γ και περισσότερων.

**ΓΙΑ 127&91 Ο ΥΠΟΛΟΧΑΓΟΣ ΨΥΓΕΙΟΚΑΤΑΨΥΚΤΕΣ (ΜΕ ΤΗΝ ΕΚΤΙΜΗΣΗ 4 ΑΣΤΕΡΙΩΝ):** Ο ψυκτήρας του ψυγείου μπορεί να δροσίσει μέχρι  $-12^{\circ}\text{C}$  γ και περισσότερων.

**ΓΙΑ 134 τον υπολογαγό, 100 ο υπολογαγός και 91 ο υπολογαγός λαρδερς (χωρίς εκτίμηση αστεριών):** Τα κελάρια (δοχεία ψύξης) δεν έχουν οποιοδήποτε διαμέρισμα ψυκτήρων αλλά μπορούν να δροσίσουν μέχρι 4-6 γ

**“Πόρτα ανοικτή” δείκτης ;**

(για 91 τον υπολογαγό και 127 ο υπολογαγός μοντελς)

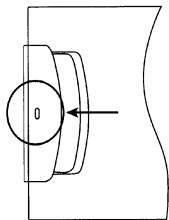

- Ο ανοικτός δείκτης πορτών στη λαβή παρουσιάζει εάν η πόρτα έχει κλείσει κατάλληλα ή εάν είναι ακόμα ανοικτή.
- Εάν ο δείκτης είναι κόκκινος, η πόρτα είναι ακόμα ανοικτή
- Εάν ο δείκτης είναι άσπρος, η πόρτα είναι κατάλληλα κλειστή.
- Παρατηρήστε ότι η πόρτα ψυκτήρων πρέπει πάντα να κρατηθεί κλειστή. Αυτό θα αποτρέψει τα τρόφιμα από το ξεπάγωμα θα αποφύγει τη δυσβάστακτη συγκέντρωση πάγου και παγετού μέσα στον ψυκτήρα και μια περιττή αύξηση στην κατανάλωση ενέργειας

**Παραγωγή παγοκύβων****Παγοθήκη (μόνο στα μοντέλα 127l)**

- Γεμίστε τη παγοθήκη με νερό και βάλτε τη στο καταψύκτη
- Μόλις παγώσει τελείως το νερό, στρέψτε τη παγοθήκη όπως δείχνει η εικόνα για να βγάλετε τα παγάκια

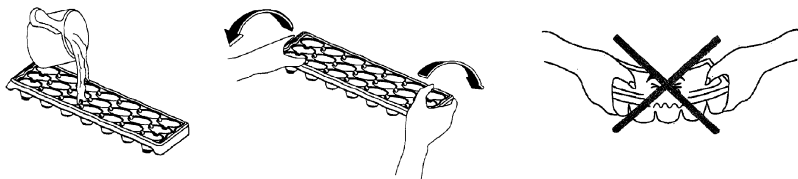

## ΜΕΡΟΣ 3<sup>ο</sup> ΚΑΘΑΡΙΣΜΟΣ ΚΑΙ ΣΥΝΤΗΡΗΣΗ

- Βγάλτε τη συσκευή από τη πρίζα πριν τη καθαρίσετε.
- Μη καθαρίζετε τη συσκευή ρίχνοντας νερό

• Το εσωτερικό του ψυγείου πρέπει να καθαρίζεται περιοδικά χρησιμοποιώντας διττανθρακική σόδα διαλυμένη σε χλιαρό νερό

• Καθαρίστε ξεχωριστά τα αξεσουάρ με σαπούνι και νερό. Μη τα βάζετε στο πλυντήριο.

• Μη χρησιμοποιείτε στιλβωτικά προϊόντα, καθαριστικά ή σαπούνια. Μετά το πλύσιμο, ξεβγάλετε τα με καθαρό νερό και στεγνώστε τα προσεκτικά. Όταν οι διαδικασίες καθαρισμού έχουν ολοκληρωθεί, ξαναβάλτε τη συσκευή στη πρίζα με στεγνά χέρια.

• Πρέπει να καθαρίζετε το πυκνωτή στο πίσω μέρος του ψυγείου, με σκούπα, τουλάχιστον δύο φορές το χρόνο για να εξοικονομείτε ενέργεια και να βελτιώνετε τη λειτουργία του ψυγείου

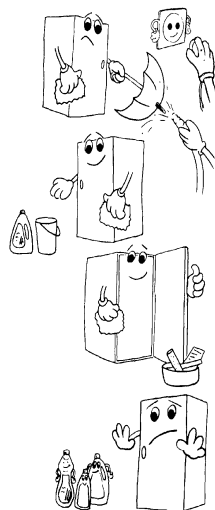

### Απόψυξη

Για τα ψυγεία (χώρους ψύξης) των μοντέλων 130 lt

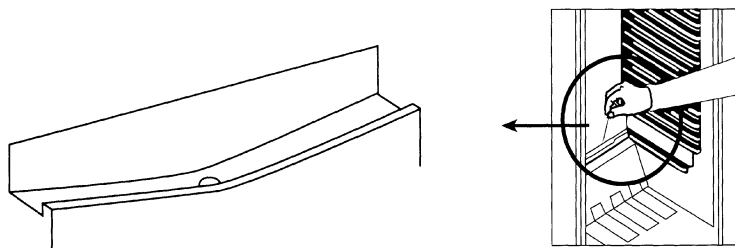

- Η απόψυξη των χώρων του ψυγείου γίνεται αυτόματα κατά τη λειτουργία του. Το νερό της απόψυξης συγκεντρώνεται στο δίσκο εξατμίσης και εξατμίζεται αυτόματα.
- Ο δίσκος εξατμίσης και ο σωλήνας ροής του νερού απόψυξης πρέπει να καθαρίζονται περιοδικά με το βύσμα του σωλήνα απόψυξης για να μη συγκεντρωθεί το νερό στο κάτω μέρος του ψυγείου και να βγει έξω.
- Επίσης μπορείτε να ρίξετε μισό ποτήρι νερό στο σωλήνα για να καθαρίσετε το εσωτερικό του μέρος



## Για 2 4 αστεριών πρότυπων ψυγεία αστεριών και

Ο πάγος που έχει συγκεντρωθεί στο καταψύκτη πρέπει να αφαιρείται περιοδικά. Ο καταψύκτης πρέπει να καθαρίζεται με τον ίδιο τρόπο που καθαρίζεται το ψυγείο, μέσω της διαδικασίας απόψυξης τουλάχιστον δύο φορές το χρόνο.

Για αυτό το λόγο :

- Βεβαιωθείτε ότι ο δίσκος νερού βρίσκεται ακριβώς στη θέση του
- Την ημέρα πριν την απόψυξη, βάλτε το θερμοστάτη στη θέση MAX, θέση όπου τα τρόφιμα καταψύχονται τελείως
- Κατά τη διάρκεια της απόψυξης, τα παγωμένα τρόφιμα πρέπει να τυλιχτούν με πολλά χαρτιά και να φυλαχτούν σε ένα δροσερό μέρος. Η αναπόφευκτη άνοδος της θερμοκρασίας θα μειώσει το χρόνο συντήρησής τους. Θυμηθείτε να καταναλώσετε τα τρόφιμα αυτά σε σύντομο χρονικό διάστημα.
- Πριν ξεκινήσετε την απόψυξη βγάλτε το βύσμα του δίσκου νερού (1) από το δίσκο (2) και βάλτε ένα μπωλ (3) κάτω από το σωλήνα ροής για να συγκεντρωθεί το νερό, όπως δείχνει η εικόνα. Φροντίστε να τοποθετήσετε ένα μεγάλο μπωλ για το νερό της απόψυξης. (Συνήθως, ο όγκος του μπωλ πρέπει να είναι περίπου 2 λίτρα)
- Αφήστε τη πόρτα του ψυγείοκαταψύκτη ανοιχτή. Ακόμα μπορείτε να βάλτε μία ή περισσότερες λεκάνες με ζεστό νερό μέσα στο ψυγείο για να επιταχύνετε τη διαδικασία της απόψυξης
- Σκουπίστε το εσωτερικό μέρος του ψυγείου και το δίσκο νερού, βάλτε πάλι το βύσμα του δίσκου νερού στη θέση του και ρυθμίστε το κουμπί του θερμοστάτη στη θέση «MAX»

## Αντικατάσταση της ηλεκτρικής λυχνίας

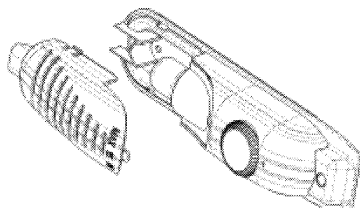

Όταν αλλάζετε τη λυχνία του ψυγείου

1. Βγάλτε τη συσκευή από τη πρίζα
2. Πιέστε τα θηλυκώματα στα πλαινά του καλύμματος της λυχνίας και αφαιρέστε το
3. Αλλάξτε τη λυχνία με μια καινούργια, όχι μεγαλύτερη από 15 W
4. Ξαναβάλτε το κάλυμμα της λυχνίας και αφού περιμένετε 5 λεπτά, βάλτε τη συσκευή πάλι στη πρίζα

## ΜΕΡΟΣ 4<sup>ο</sup> ΜΕΤΑΦΟΡΑ ΚΑΙ ΑΛΛΑΓΗ ΤΗΣ ΘΕΣΗΣ ΓΚΑΤΑΣΤΑΣΗΣ

### Αλλαγή της διεύθυνσης ανοίγματος της πόρτας

In case you need to change door-opening direction, please consult the domestic after sales service. Σε περίπτωση που θέλετε να αλλάξετε τη διεύθυνση ανοίγματος της πόρτας, παρακαλούμε συμβουλευτείτε τη τεχνική υπηρεσία.

### Μεταφορά και αλλαγή της θέσης εγκατάστασης

- Η αρχική συσκευασία και η αφρώδης πολυστερίνη (PS) μπορούν να καλυφθούν, αν χρειαστεί.
- Κατά τη μεταφορά η συσκευή πρέπει να δεθεί με φαρδιά ταινία ή με ένα γερό σχοινί. Οι οδηγίες που αναγράφονται στο κυματοειδές κουτί πρέπει να τηρούνται οπωσδήποτε κατά τη μεταφορά.
- Πριν τη μεταφορά ή την αλλαγή της θέσης εγκατάστασης, πρέπει να αφαιρέσετε ή να σταθεροποιήσετε με ταινία όλα τα κινούμενα αντικείμενα του ψυγείου (π.χ. ράφια, λεκάνη για φρούτα....) για να μη πάθουν ζημιά κατά τη μεταφορά.

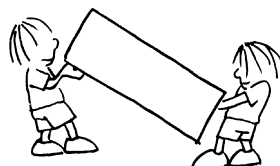

## ΜΕΡΟΣ 5° ΠΡΙΝ ΕΠΙΚΟΙΝΩΝΗΣΕΤΕ ΜΕ ΤΗ ΤΕΧΝΙΚΗ

Αν το ψυγείο σας δε λειτουργεί κανονικά, μπορεί να υπάρχει ένα ασήμαντο πρόβλημα. Για αυτό το λόγο, ελέγξτε τα ακόλουθα, προτού καλέσετε ηλεκτρολόγο, για να εξοικονομήσετε χρόνο και χρήμα.

### Τι να κάνετε αν το ψυγείο σας δε λειτουργεί :

#### Ελέγξτε αν :

- υπάρχει ρεύμα
- ο γενικός διακόπτης στο σπίτι σας είναι ανοιχτός
- ο θερμοστάτης βρίσκεται στη θέση «0»
- η πρίζα έχει βλάβη. Για να το ελέγξετε αυτό, βάλτε στη πρίζα μια άλλη συσκευή που ξέρετε σίγουρα ότι δουλεύει σε άλλη πρίζα

### Τι να κάνετε αν το ψυγείο σας έχει κακή απόδοση :

#### Ελέγξτε αν :

- έχετε υπερφορτώσει τη συσκευή
- οι πόρτες δε κλείνουν καλά
- υπάρχει σκόνη στο πυκνωτή
- υπάρχει επαρκής χώρος στο πλάι και πίσω από το ψυγείο

### Αν υπάρχει θόρυβος

Το ψυκτικό αέριο που κυκλοφορεί στο κύκλωμα του ψυγείου προκαλεί ένα θόρυβο (κάπως σα μουρμουρητό), ακόμα κι όταν δε λειτουργεί ο συμπιεστής. Μην ανησυχείτε, αυτό είναι φυσιολογικό. Αν αυτός ο θόρυβος αλλάξει, ελέγξτε αν

- η συσκευή οριζοντιωμένη
- δεν ακουμπάει κάπου στο πίσω μέρος
- τα πράγματα που έχετε βάλει πάνω στο ψυγείο κουνιούνται και προκαλούν θόρυβο

### Αν έχει συγκεντρωθεί νερό στο κάτω μέρος του ψυγείου (για τα μοντέλα 145I) : Ελέγξτε αν :

Ο σωλήνας ροής του νερού απόψυξης δεν έχει φράξει (Χρησιμοποιήστε το βύσμα του σωλήνα ροής για να τον καθαρίσετε)

### Συμβουλές

• **Για να εξοικονομήσετε χώρο** και να βελτιώσετε την εμφάνιση, το «τμήμα ψύξης» των ψυγείων 145 I είναι τοποθετημένο μέσα, στο πίσω τοίχωμα του ψυγείου. Όταν η συσκευή είναι σε λειτουργία, το τοίχωμα αυτό καλύπτεται με πάγο ή σταγόνες νερού, ανάλογα αν λειτουργεί ο συμπιεστής ή όχι. Μην ανησυχείτε. Αυτό είναι φυσιολογικό. Πρέπει να κάνετε απόψυξη της συσκευής, μόνο αν το στρώμα πάγου που έχει σχηματιστεί στο τοίχωμα είναι αρκετά παχύ.

• **Αν δε χρησιμοποιήσετε τη συσκευή για μεγάλο χρονικό διάστημα** (π.χ. όταν λείπετε το καλοκαίρι σε διακοπές) βάλτε το κουμπί του θερμοστάτη στη θέση «0». Κάντε απόψυξη και καθαρίστε το ψυγείο αφήνοντας τη πόρτα ανοιχτή για να αποφύγετε το σχηματισμό μούχλας και μυρωδιάς.

**ΜΕΡΟΣ 6<sup>ο</sup> ΤΑ ΜΕΡΗ ΚΑΙ ΟΙ ΧΩΡΟΙ ΤΗΣ ΣΥΣΚΕΥΗΣ**

- 1)** ΡΑΦΙ ΨΥΓΕΙΩΝ (\*\*\*)
- 2)** ΦΥΤΙΚΗ ΚΑΛΥΨΗ
- 3)** ΦΥΤΙΚΟ ΚΙΒΩΤΙΟ
- 4)** ΙΣΟΠΕΔΩΝΟΝΤΑΣ ΠΟΔΙΑ
- 5)** ΚΙΒΩΤΙΟ ΘΕΡΜΟΣΤΑΤΩΝ
- 6)** ΔΙΑΜΕΡΙΣΜΑ ΨΥΚΤΗΡΩΝ
- 7)** ΚΟΡΥΦΑΙΟΣ ΠΙΝΑΚΑΣ (ΣΕΛΙΔΑ 1+4)  
ΕΠΙΚΕΦΑΛΗΣ ΕΠΙΤΡΟΠΗ(ΣΕΛΙΔΑ 2)  
ΚΟΡΥΦΗ ΜΕΤΑΛΛΩΝ ΦΥΛΛΩΝ(ΣΕΛΙΔΑ 3)
- 8)** ΔΙΣΚΟΣ ΠΑΓΟΥ (\*)
- 9)** ΡΑΦΙ ΑΥΓΩΝ
- 10)** ΡΑΦΙ ΜΠΟΥΚΑΛΙΩΝ
- 11)** ΚΟΡΥΦΑΙΟ ΡΑΦΙ (ΚΑΛΥΨΗ ΠΡΟΑΙΡΕΤΙΚΗ \*\*)

- ΜΟΝΟ ΣΕ 127 Ο ΥΠΟΛΟΧΑΓΟΣ MODEL
- ΜΟΝΟ ΣΕ ΜΕΡΙΚΑ ΠΡΟΤΥΠΑ
- ΡΑΦΙ ΓΥΑΛΙΟΥ ΠΡΟΑΙΡΕΤΙΚΟ (ΜΟΝΟ ΣΕ ΜΕΡΙΚΑ ΠΡΟΤΥΠΑ)

**CONTENTS**

<b>PART 1 : BEFORE USING THE APPLIANCE</b>	36
• Safety Instructions	36
• Recommendations	36
• Installation And Switching On the Appliance	37
• Before Switching On	37
<b>PART 2 : THE VARIOUS FUNCTIONS AND POSSIBILITIES</b>	38
• Thermostat Setting	38
• Making Ice Cubes	39
<b>PART 3 : CLEANING AND MAINTENANCE</b>	40
• Defrosting	40
• Replacing the Light Bulb	42
<b>PART 4 : TRANSPORTATION AND CHANGING OF INSTALATION POSITION</b>	42
• Changing of Door Opening Direction	42
• Transportation and Changing of Installation Position	42
<b>PART 5 : BEFORE CALLING YOUR AFTER SALES SERVICE</b>	43
<b>PART 6 : THE PARTS OF THE APPLIANCE AND THE COMPARTMENTS</b>	44

## PART 1. BEFORE USING THE APPLIANCE

### Safety Instructions

- If the model contains R600a-see name plate inside refrigerator (the coolant isobutane), natural gas that, is very environmentally friendly but also combustible. When transporting and installing the unit care must be taken to ensure that none of the refrigeration circuit components become damaged. In the event of damage avoid naked flames or ignition sources and ventilate the room in which the unit is placed for a few minutes.
- Do not use mechanical devices or other artificial means to accelerate the defrosting process.
- Do not use electrical appliances in the food storage of the appliance.
- If this appliance is to replace an old refrigerator with a lock; break or remove the lock as a safety measure before storing it, to protect children while playing might lock themselves inside.
- Old refrigerators and freezers contain insulation gases and refrigerant, which must be disposed of properly. Entrust the disposal of a scrap unit categorically to the competence of your local waste disposal service and contact your local authority or your dealer if you have any questions. Please ensure that the pipe of work of your refrigerating unit does not get damaged prior to being picked-up by the relevant waste disposal service.

### IMPORTANT NOTE:

- Please read this booklet before installing and switching on this appliance. The manufacturer assumes no responsibility for incorrect installation and usage as described in this booklet.

### Recommendations

- Do not use adapters or shunts, which could cause overheating or burning.
- Do not plug old, warped power supply cables.
- Do not twist and bend the cables.



- Do not allow children to play with the appliance. Children must NEVER sit on drawers or hang from the door.
- Do not use sharp metal objects for removing ice on the freezer compartment; they could puncture the refrigerator circuit and cause unreparable damage to the unit.
- Do not plug the power supply with wet hands.
- Do not place containers (glass bottles or tin containers) of liquids into the freezer especially gassy liquids as they could cause the container to burst during freezing.

- Bottles that contain a high percentage of alcohol must be sealed well and placed vertically in the refrigerator.
- Do not touch the cooling surfaces, especially with wet hands as you could be burnt or hurt.
- Do not eat ice, which have just been removed from the freezer.

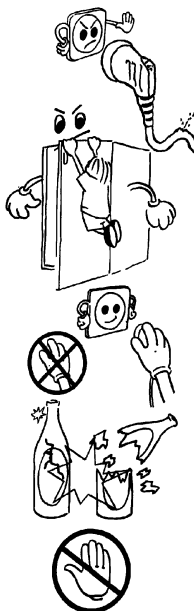

## Installation and Switching On The Appliance

- This appliance is connecting to 220-240V or 200-230V and 50 Hz. Please check nameplate of appliance and be sure voltage range suitable to your mains voltage.
- You can offer help from the service to install and switching on the appliance.
- Before making the connection to the power supply, ensure that the voltage on the nameplate corresponds to the voltage of electrical system in your home.
- Insert the plug into a socket with an efficient ground connection. If the socket has no ground contact or the plug does not match, we suggest you to call an authorised electrician for assistance.
- The plug should be accessible after the appliance is positioned.
- **Manufacturer is not responsible for failure to complete the ground connection as described in this booklet.**
- Do not place the appliance in direct sunlight.
- Do not use in open air and shall not be exposed to the rain.
- Place the refrigerator far from heat sources and in a well-ventilated position. The refrigerator should be at least 50 cm from radiators, gas or coal stoves and 5 cm far from electrical stoves.

- Keep the top free for at least 15 cm.
- Do not place heavy and lots of things on the appliance.
- If the appliance is installed next to another refrigerator or freezer, observe a minimum distance of 2 cm to prevent condensation.
- Do not put very (!) hot food or bowl on the top table. It can damage the top table.
- Fit the plastic wall spacers to the condenser at the back of the refrigerator in order to prevent leaning to the wall for good performance.

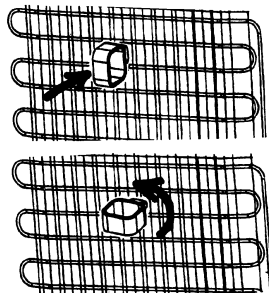

- The appliance must stand firmly and level on the floor. Use levelling-feet to compensate for an even floor.
- The outside of the appliance and the accessories inside should be cleaned with a solution of water and liquid soap; the inside of the appliance with sodium bicarbonate dissolved in lukewarm water. After drying replace all the accessories.

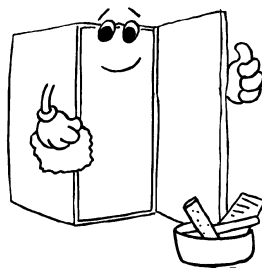

### Before Switching On

- Wait after 3 hours before plugging the appliance in to the power to ensure proper performance.
- There can be an odor when you first switch on the appliance. It will disappear after the appliance starts to cool.

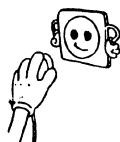

## PART 2. THE VARIOUS FUNCTION AND POSSIBILITIES

### Thermostat Setting

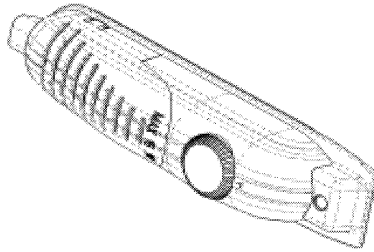

- Thermostat automatically regulates the inside temperature of the refrigerator compartment and freezer compartment. By rotating the knob from position 1. to 5., colder temperatures can be obtained.
  - « 0 » position shows thermostat is closed and no cooling is available.
  - For short-term storage of food in the freezer compartment, you can set the knob between minimum and medium position.(1-3)
  - For long-term storage of food in the freezer compartment, you can set knob medium position.(3-4)
- **Note that ; the ambient temperature, temperature of the freshly stored food and how often the door is opened, affects the temperature in the refrigerator compartment. If required, change the temperature setting.**
- *When you first switch on the appliance, for starting a suitable cooling, the appliance should work 24 hours continuously until it cools down to sufficient temperature.*
  - *In this time do not open the door so often and place a lot of food inside the appliance.*
  - *If the unit is switched off or unplugged, you must allow at least 5 minutes before restarting or re-plugged the unit in order not to damage the compressor.*
- **FOR 127 lt REFRIGERATORS (with 4 star rating):** The freezer of the refrigerator can cool up to -18°C and more.
  - **FOR 127 lt and 91lt REFRIGERATORS(with 2 star rating) :** The freezer of the refrigerator can cool up to -12°C
  - **FOR 134 lt, 100 lt and 91 lt LARDERS (Without star rating):** Larders (coolers) have not any freezer compartment but can cool up to 4-6°C.

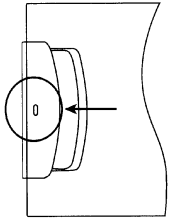

**“Door Open” Indicator; (for 91 lt and 127 lt models)**

- The « Door Open » indicator on the handle shows whether the door has closed properly or whether it is still open.
- **If the indicator is red, the door is still open.**
- **If the indicator is white, the door is properly closed.**
- **Observe that the freezer’s door should always be kept closed.** This will prevent food products from defrosting; it will avoid heavy ice and frost build-up inside the freezer and an unnecessary increase in energy consumption.

**Making Ice cubes;****Ice tray ; (for 127 lt models)**

- Fill the ice tray with water and place in freezer compartment.
- After the water completely turned into ice, you can twist the tray as shown below to get the ice cube.

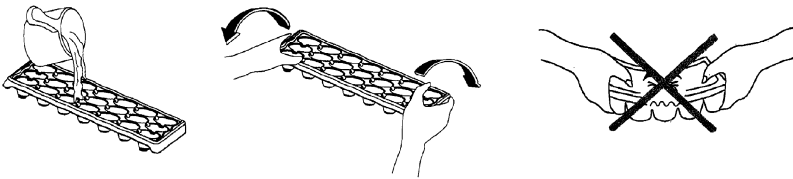

## PART 3. CLEANING AND MAINTENANCE

- **Disconnect unit from the power supply before cleaning.**

- Do not clean the appliance by pouring water.

- The refrigerator compartment should be cleaned periodically using a solution of bicarbonate of soda and lukewarm water

- Clean the accessories seperately with soap and water Do not clean them in the washing machine.

- Do not use abrasive products, detergents or soaps. After washing, rinse with clean water and dry carefully. When the cleaning operations have been completed reconnect the plug of the unit with dry hands.

- You should clean the condenser with broom at least twice a year in order to provide energy saving and increase the productivity.

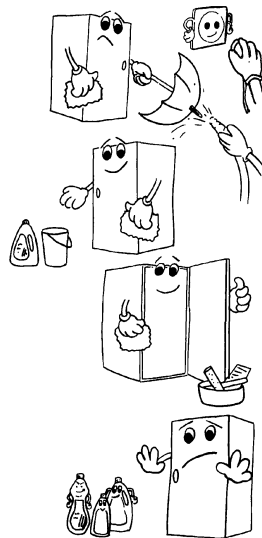

### Defrosting

#### For Larders(coolers) ;

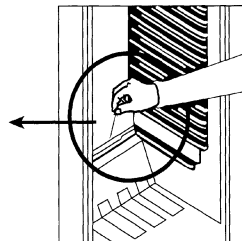
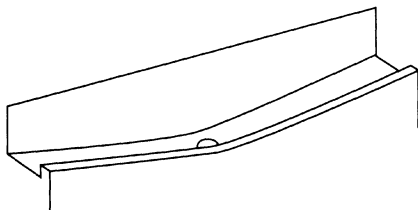

- Defrosting occurs automatically in refrigerator compartment during operation ; the defrost water is collected by the evaporating tray and evaporates automatically.

- The evaporating tray and the defrost water drain hole should be cleaned periodically with defrost drain plug to prevent the water from collecting on the bottom of the refrigerator instead of flowing out.

- You can also pour ½ glass of the water to drain hole to clean inside.

**For 2 star and 4 star model Refrigerators;**

The frost, accumulated in the freezer compartment, should be removed periodically. The freezer compartment should be cleaned in the way as the refrigerator compartment, with the defrost operations of the compartment at least twice a year.

For this;

- The day before you defrost, set the thermostat dial to 5. position to freeze the foods completely.
- During defrosting, frozen foods should be wrapped in several layers of paper and kept in a cool place. The inevitable rise in temperature will shorten their storage life. Remember to use these foods within a relatively short period of time.
- Switch the refrigerator off at the socket outlet and pull the main plug
- Leave the door open and to accelerate the defrosting process one or more basins of warm water can be placed in the freezer compartment.
- Dry the inside of the unit and water tray, refit the tray plug and set the thermostat knob to 5 position.

## Replacing The Light Bulb

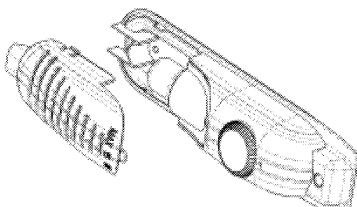

When replacing the light of the refrigerator compartment;

1. Unplug the unit from the power supply,
2. Press the hooks on the sides of the light cover top and remove the light cover
3. Change the present light bulb with a new one of not more than 15 W.
4. Replace the light cover and after waiting 5 minutes plug the unit.

## PART 4. TRANSPORTATION AND CHANGING OF INSTALLATION POSITION

### Changing of Door Opening Direction

In case you need to change door-opening direction, please consult the domestic after sales service.

### Transportation and Changing of Installation Position

- The original packages and foamed polystyrene (PS) can be concealed if required.
- In transportation the appliance should be tied with a wide stripe or a strong rope. The rules written on the corrugated box must be applied while transporting.
- Before transporting or changing old installation position, all the moving objects (ie,shelves,crisper...) should be taken out or fixed with bands in order to prevent the shake.

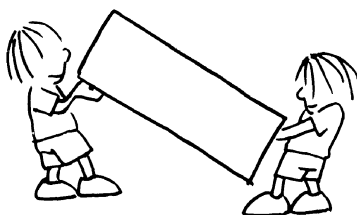

**PART 5 BEFORE CALLING YOUR AFTER SALES SERVICE**

If your refrigerator is not working properly, it may be a minor problem, therefore check the following, before calling an electrician to save time and money.

**What to do if your refrigerator does not operate ;  
Check that ;**

- There is no power,
- The general switch in your home is not disconnected ,
- The thermostat setting is on « 0 » position,
- The socket is not sufficient. To check this, plug in another appliance that you know which is working into the same socket.

**What to do if your refrigerator performs poorly ;  
Check that ;**

- You have not overloaded the appliance ,
- The doors are closed perfectly ,
- There is no dust on the condenser ,
- There is enough place at the rear and side walls.

**If there is noise ;**

The cooling gas which circulates in the refrigerator circuit may make a slight noise (bubbling sound) even when the compressor is not running. Do not worry this is quite normal. If these sounds are different check that ;

- The appliance is well leveled ,
- Nothing is touching the rear ,
- The stuffs on the appliance are vibrating.

**If there is water in the lower part of the refrigerator ;  
Check that ;**

The drain hole for defrost water is not clogged (Use defrost drain plug to clean the drain hole)

**Recommendations**

- **In order to increase space** and improve the appearance, the « cooling section » of refrigerators is positioned inside the back wall of the refrigerator compartment. When the appliance is running, this wall is covered with frost or water drops, according to weather the compressor is running or not. Do not worry. This is quite normal. The appliance should be defrosted only if an excessively thick layer forms on the wall.
- **If the appliance is not used for long time** (for example during the summer holidays) set the thermostat knob to « 0 » position. Defrost and clean the refrigerator leaving the door open to prevent the formation of mildew and smell.

**PART 6. THE PARTS OF THE APPLIANCE AND THE COMPARTMENTS**

- 1) REFRIGERATOR SHELF(\*\*\*)
- 2) CRISPER COVER(SAFETY GLASS\*\*)
- 3) CRISPER
- 4) LEVELING FEET
- 5) THERMOSTAT BOX
- 6) FREEZER COMPARTMENT(\*)
- 7) TOP TABLE (PAGE 1&4) HEAD PANEL (PAGE2)  
SHEET METAL TOP (PAGE3)
- 8) ICE TRAY(\*)
- 9) EGG SHELF
- 10) BOTTLE SHELF
- 11) TOP SHELF(COVER OPTIONAL)(\*\*)

(\*) ONLY IN 127 LT MODEL REFRIGERATORS.

(\*\*) ONLY IN SOME MODELS

(\*\*\*) GLASS SHELF OPTIONAL (ONLY IN SOME MODELS)



