

ZANUSSI

MOSÓGÉP HASZNÁLATI ÚTMUTATÓ

ZWS2105W

TARTALOMJEGYZÉK

1. HASZNÁLAT ELŐTT

- Biztonsági tudnivalók
- Javaslatok

2. ÜZEMBE HELYEZÉS

- A szállítási biztonságot szolgáló csavarok eltávolítása
- A láb beállítása
- Elektromos csatlakoztatás
- Csatlakoztatás a vízhálózatra
- Kifolyócső csatlakoztatása

3. MŰSZAKI ADATOK

4. KEZELŐPANEL

- Start/Pause gomb
- Funkció jelzőlámpák
- Funkció gombok
- Centrifugálási fordulatszám kiválasztása
- Programgomb

5. A SZENNYES MOSÁSA

- A mosás előtt
- A mosógép működése

6. TISZTÍTÁS ÉS ÁPOLÁS

- Befolyó szűrők
- Szivattyú szűrő
- Mosószeres fiók
- Szifon dugó
- Mosógépház
- A dob
- A vízkő eltávolítása a mosógépből

7. PRAKTIKUS INFORMÁCIÓK

8. JELENTÉKTELEN HIBÁK ELKERÜLÉSE

9. AUTOMATIKUS HIBAFELISMERŐ RENDSZER

10. NEMZETKÖZI MOSÁSI SZIMBÓLUMOK

11. KÖRNYEZETVÉDELMI INFORMÁCIÓ

12. MŰSZAKI ADATLAP

1. HASZNÁLAT ELŐTT

BIZTONSÁGI TUDNIVALÓK

- Ne használjon elosztót, vagy hosszabbító kábelt.
- Ne csatlakoztassa a készüléket a konnektorba, ha sérült a dugó, vagy a csatlakozó vezeték.
- Ha sérült a csatlakozó vezeték, akkor azt ki kell cseréltetni eredeti gyári vezetékre, amelyet a kockázatok elkerülése érdekében csak a kijelölt szerviz végezhet el.
- Soha ne a csatlakozó vezetékét megrántva válassza le a készüléket az elektromos hálózatról. Mindig a dugót fogja meg és azt húzza ki a konnektorból.
- Soha ne csatlakoztassa a dugót a konnektorba nedves kézzel.
- Soha ne érintse meg a készüléket nedves kézzel, vagy lábbal.
- Soha ne nyissa ki a mosószer tartó fiókot a készülék működése alatt.
- Soha ne erőltesse a készülék ajtó nyitását a működése alatt.
- A mosógép működésekor keletkező magas hőfok miatt sem a kifolyócsövet, sem a kifolyó vizet ne érintse meg.
- Meghibásodás esetén először válassza le a készüléket az elektromos hálózatról, majd zárja el a vízcsapot. Ne próbálja meg saját maga megjavítani a készüléket, hanem hívja a legközelebbi kijelölt szervizt.
- Ne felejtse el, hogy a készülék csomagoló anyagai veszélyesek lehetnek a gyermekek számára.
- Ne engedje, hogy a gyerekek játékszernek használják a mosógépet.
- Tartsa távol a házi kis háziállatokat a mosógéptől.
- A mosógépet felnőttek által történő használatra tervezték, az ebben a Használati útmutatóban leírtak figyelembe vételével.
- A mosógépet kizárólag háztartási használatra tervezték. A jótállási igény is csak háztartási használat esetén érvényesíthető.
- A készülék nem helyezhető olyan szőnyegre, amely elzárja az alja felőli szellőzést.

JAVASLATOK

- A mosószer és az öblítőszer a levegővel történő hosszú ideig való érintkezés hatására kiszáradhat és beleragadhat a fiókba. Ennek elkerülése érdekében kizárólag a mosás megkezdése előtt töltsse be őket.
- Előmosást csak nagyon szennyezett ruháknál használjon.
- Ne pakoljon be a megengedett ruhatöltetnél több ruhát a mosógépbe.

- Ha hosszabb ideig nem használja a mosógépet, akkor válassza le az elektromos hálózatról, zárja el a vízcsapot és hagyja nyitva az ajtót, hogy kiszáradhasson a belseje és elkerülhesse a kellemetlen szagosodást.
- A működés természetes velejárója, hogy egy kis mennyiségű víz marad a mosógépben. Ez nem ártalmas a készülékre.

2. ÜZEMBE HELYEZÉS

A mosógép üzembe helyezése előtt figyelembe kell venni a következőkben leírtakat.

A SZÁLLÍTÁSI BIZTONSÁGOT SZOLGÁLÓ CSAVAROK ELTÁVOLÍTÁSA

- A készülék hátoldalán lévő csavarokat a használatot megelőzően el kell távolítani.
- Egy megfelelő villáskulcs segítségével lazítsa ki a csavarokat az óramutató járásával ellentétes irányba történő elforgatással (1. kép).
- Húzza ki a csavarokat (2. kép).
- A szabaddá váló furatokat zárja le a tartozék zacskóban lévő dugókkal (3. kép).
- Az eltávolított szállítási biztonságot szolgáló csavarokat őrizze meg, hogy egy esetleges későbbi szállításnál a rendelkezésére álljon.



1. kép

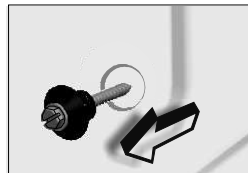

2. kép

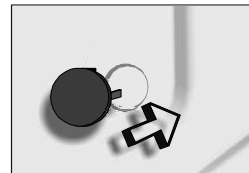

3. kép

A LÁB BEÁLLÍTÁSA

- Ne helyezze a készüléket szőnyegre, vagy más hasonló felületre.
- Az Ön készülékének a halk és vibráció nélküli üzemeléséhez biztosítani kell a sík, csúszásmentes és szilárd felületen történő elhelyezését.

- A készülék vízszintes helyzete az állítható láb segítségével biztosítható.
- Először lazítsa ki a műanyag beállító anyát.
- A láb magasságát felfelé, vagy lefelé elforgatva állítsa be.
- Miután elérte a vízszintet biztosító lábmagasságot, felfelé csavarva szorítsa meg az anyát.
- Soha ne tegyen kartont, falapot, vagy hasonló anyagot a készülék alá a talaj egyenetlenségének a kiegyensúlyozására.

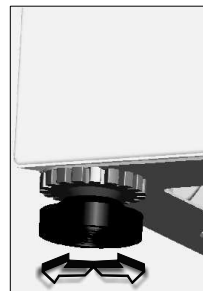
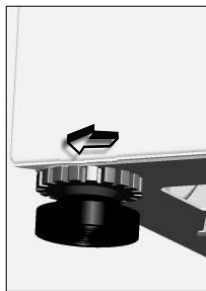

ELEKTROMOS CSATLAKOZTATÁS

- Az Ön készüléke 220-240V / 50Hz-es feszültségen üzemel.
- A csatlakozó vezeték és dugó földelt kivitelű. Ezt kell csatlakoztatni egy 10A-es földelt konnektorba. A konnektorhoz tartozó biztosítéknak is legalább 10A-esnek kell lennie. Ha ilyen konnektor és biztosíték nem áll a rendelkezésére, akkor azt szakemberrel kell kiépíttetnie.
- **A gyártó semmilyen felelősséget nem vállal a földelés nélküli használat miatt bekövetkező károkért.**

CSATLAKOZTATÁS A VÍZHÁLÓZATRA

- Az Ön készüléke a tulajdonságaitól függően hideg és hideg-melegvízes hálózatra is csatlakoztatható. A fehérvégű cső a befolyó hidegvízhez, a pirosvégű pedig a melegvízhez csatlakoztatható (csak a hideg-melegvízes készülékeknél).
- A csatlakozásoknál lehetséges szivárgások elkerülése érdekében a hidegvíz-es modelleknél 1, a hideg-melegvízes modelleknél pedig 2 tömítés található a tartozék zacskóban. Ezeket a tömítéseket a befolyócső csap felőli hollandi anyába kell behelyezni.
- Csatlakoztassa a fehérvégű csövet a hidegvíz-es, a pirosvégű csövet pedig a melegvízes csaphoz (ez utóbbit csak a hideg-melegvízes modelleknél). A hollandit kézzel szorítsa meg. Vegyen igénybe vízvezeték-szerelő szakembert a biztonságos csatlakoztatáshoz.

- A készülék hatékony működése érdekében a hálózati víznyomásnak 1-10bar között kell lennie. (Az 1bar-os víznyomás azt jelenti, hogy percenként több mint 8 liter víz folyik át teljesen nyitott vízcsapnál.)
- A csatlakoztatás befejezése után ellenőrizze, hogy a csap teljes kinyitása után nincs-e vízszivárgás.
- Ügyeljen arra, hogy a befolyócső ne legyen se összenyomva, se megtörve, se megcsavarodva.
- A befolyócső 3/4"-os vízcsaphoz csatlakoztatható.

Hidegvíz befolyócső (Fehér szűrős szelep)

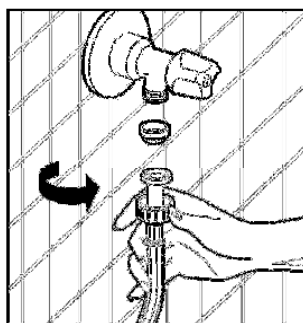
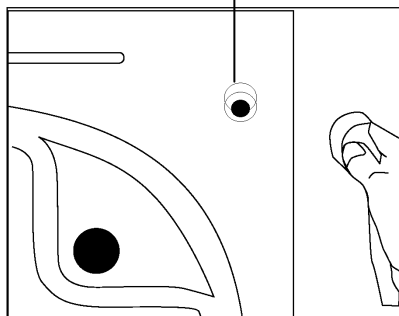

KIFOLYÓCSŐ CSATLAKOZTATÁSA

- Ügyeljen arra, hogy a befolyócső ne legyen összenyomva, megcsavarodva, megtörve, vagy meghúzva.
- A kifolyócső vége minimum 60, maximum 100 cm-re legyen a talajtól.
- A kifolyócső vége közvetlenül csatlakoztatható szennyvízelvezetőhöz, vagy egy speciális egységgel a mosdókagylóhoz.
- Soha ne próbálja meg meghosszabbítani a kifolyócsövet semmilyen extra toldó felhasználásával.

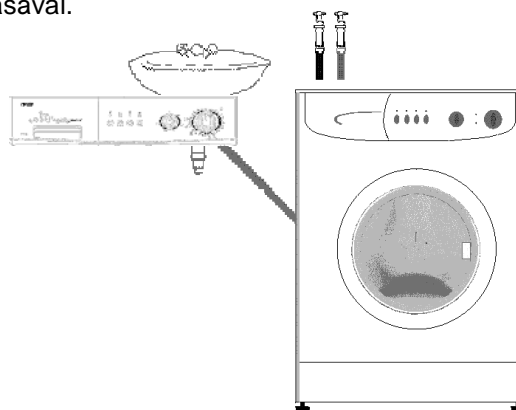

3. MŰSZAKI ADATOK

	ZWS2105W
Maximálisan bepakolható száraz ruha (kg)	5
Javasolt betöltendő mennyiség (kg)	4,5
Magasság (cm)	85
Szélesség (cm)	59,6
Mélység (cm)	44
Maximális centrifugálási fordulatszám (rpm)	1000

(*) A maximális centrifugálási fordulatszám a választott modelltől függ.

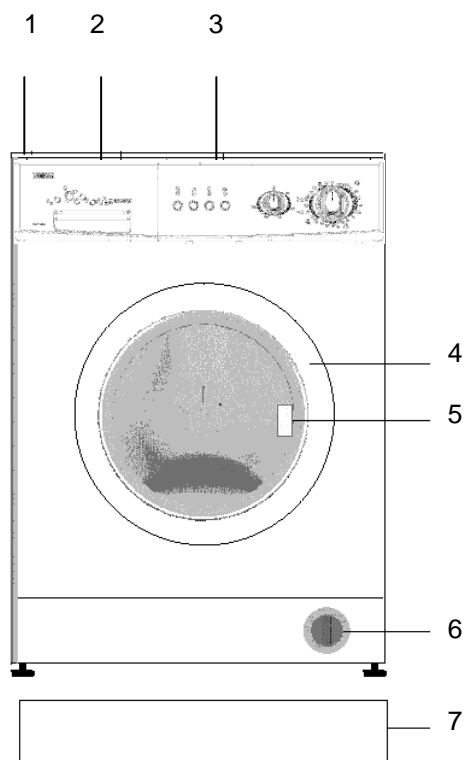

1-Felső felület
2-Mosószer fiók
3-Kezelőpanel
4-Ajtó

5-Fogantyú
6-Szűrő fedél
7-Takarólap

A fenti műszaki adatok a hidegvizes és a hideg-melegvizes készülékekre is vonatkoznak.

4. KEZELŐPANEL

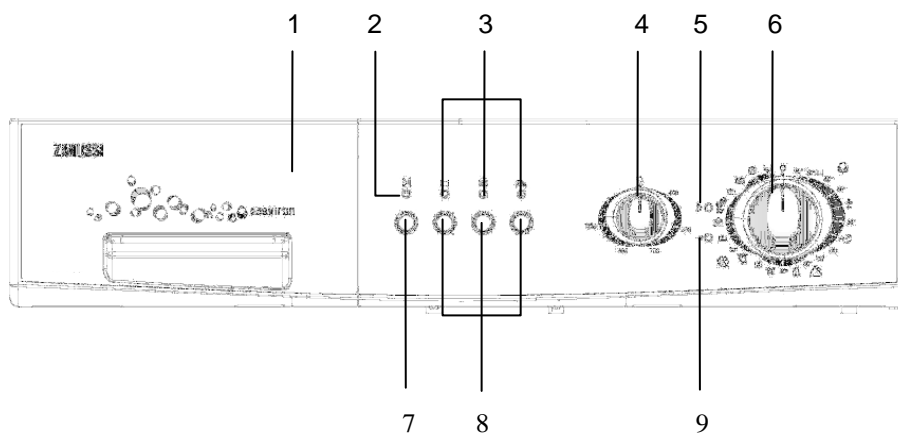

- | | |
|---|-----------------------------|
| 1 - Mosószertartó fiók | 6 - Programgomb |
| 2 - Start/pause jelzőlámpa | 7 - Start/pause gomb |
| 3 - Funkció kijelző jelzőlámpák | 8 - Funkció gombok |
| 4 - Centrifugálási fordulatszám választó gomb | 9 - Program vége jelzőlámpa |
| 5 - Program üzemkész jelzés | |

START/PAUSE GOMB

Egy kiválasztott program elindítására, vagy a futó program szüneteltetésére használható.

VIGYÁZAT!

Alapkövetelmény, hogy a programgomb "0" (off) pozícióban legyen, mielőtt beállít egy programot, vagy megváltoztat egy futó programot.

FUNKCIÓ JELZŐLÁMPÁK



Amikor benyomja akár a start/pause gombot, akár valamelyik funkció gombot, akkor a megfelelő jelzőlámpa felgyullad. Ha újra benyomja akár a start/pause gombot, akár a funkció gombot, vagy a kiválasztott program lejárt, akkor a jelzőlámpa kialszik.

A funkció jelzőlámpák a 9. fejezetben lert hibák kijelzésére is használatosak.

FUNKCIÓ GOMBOK



Öblítőstop

Ennek a funkciónak a használata akkor javasolt, ha a ruhákat nem távolítja el azonnal a mosógépből a program lejártát követően. Így elkerülheti a ruhák összegyűródését. A funkció gomb benyomásakor az utolsó öblítővíz nem kerül kiürítésre. A program folytatásához nyomja be ismét ezt a gombot.

Ha nem akarja az érzékeny ruhákat kicentrifugálni, vagy azt akarja, hogy kíméletesen legyenek víztelenítve, akkor forgassa el a programválasztó gombot a "0" (off) pozícióba. Állítsa a programgombot a szivattyúzási, vagy centrifugálási programok valamelyikére és nyomja meg a start/pause gombot. Ha a kiválasztott programnak van szivattyúzási ciklusa, akkor a készülék végrehajtja a víz kiürítését a készülékből. Ha centrifugálási programot választott, akkor a készülék végrehajtja a centrifugálást és utána a program véget ér.



Extra öblítés

Ennek a gombnak a használatával minden mosási programnál eggyel megnövelhető az öblítések száma.



Vasaláskönyítés

A funkció használatával kevésbé gyűrtöten vehetők ki a ruhák a mosógépből a mosás befejeződése után.

⚠ VIGYÁZAT!

A funkciók a kiválasztott modelltől függően változnak. Ha a mosógépet úgy indította el, hogy elfelejtett további funkciókat kiválasztani, akkor nyomjon be további funkció gombokat. Ha a jelzőlámpája felgyullad, akkor a pótlólag kiválasztott funkció érvényesítésre került. Ha a jelzőlámpák nem gyulladnak fel, akkor a készülék nem fogadta el utólag a további funkciók kiválasztását.

CENTRIFUGÁLÁSI FORDULATSZÁM KIVÁLASZTÁSA

A centrifugálási fordulatszám gomb segítségével hozzáigazíthatja a fordulatszámot az Ön ruháihoz. A centrifugálási fordulatszám 0 (nincs centrifugálás) és a maximális fordulatszám között állítható be.

MEGJEGYZÉS: Az érzékeny és a kímélendő ruhákhoz válasszon megfelelő centrifugálási fordulatszámot.

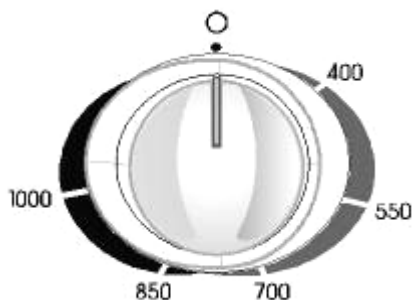

PROGRAMGOMB

A programgomb segítségével választhatja ki a mosandó ruhának megfelelő programot. A programgomb a beállításhoz mindkét irányba elforgatható. Óvatosan kell elvégezni a beállítást, ugyanis a programgombon lévő jelzésnek pontosan oda kell esnie, amelyik programot ki akarja választani. Ha a programgombot a mosógép működése alatt elforgatja a kikapcsolt (off) pozícióba, akkor a program befejezetlen marad.

- O Stop
- 1 Pamut 90°
- 2 Pamut 60° (Előmosás)
- 3 Pamut 60°
- 4 Pamut 40°
- 5 Gazdaságos mosás
- 6 Pamut 30°
- 7 Gyorsmosás
- 8 Pamut hidegvizes
- 9 Kevert mosás
- 10 Műszálás 60°
- 11 Bébiruha mosás
- 12 Műszálás 40°
- 13 Sportruházat
- 14 Műszálás hidegvizes
- 15 Függyömosás
- 16 Kímélő 30°
- 17 Kímélő hidegvizes
- 18 Kézimosás
- 19 Gyapjú 30°
- 20 Gyapjú hidegvizes

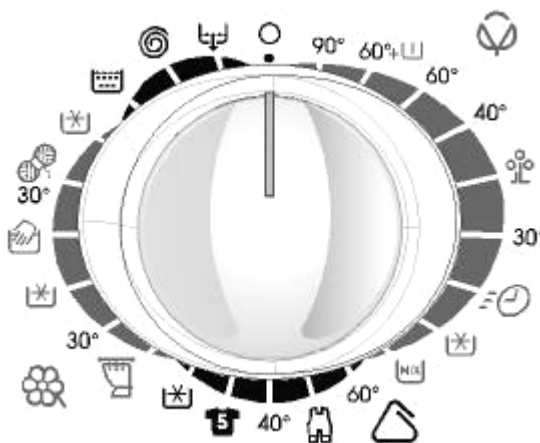

- 21 Öblítés
- 22 Centrifugálás
- 23 Szivattyúzás

5. A SZENNYES MOSÁSA

- Csatlakoztassa a készüléket a konnektorhoz.
- Nyissa ki a vízcsapot.

Az első mosási ciklus

A gyári ellenőrzések és próbák után víz maradhat a mosógépben. Ezért ajánlatos az első mosást ruhaneműk bepakolása nélkül elvégezni egy fél pohár általános célú mosószer beadagolásával a 2-es mosószeres rekeszbe és egy 90°C-os pamut program kiválasztásával.

A MOSÁS ELŐTT

A szennyes szétválogatása

- Válassza szét a ruhaneműket az anyag típusa (pamut, műszálás, gyapjú, stb.), a mosási hőfok és a szennyezettség mértéke szerint.
- Soha ne mosson együtt fehér és színes ruhát.
- Az új színes ruhák az első mosáskor engedhetnek a színükből, ezért ezeket külön mossa.
- Ügyeljen arra, hogy ne legyenek fémdarabok a ruhák zsebeiben, ezért a mosás előtt ürítsen ki azokat.
- A ruhák cippzárjait húzza fel, a gombokat pedig gombolja be.
- A függönyökről távolítsa el minden fém és műanyag akasztót és zsákban mossa ki őket.

- Az olyan ruhaneműket, mint a nadrágok, kötött pulóverek és pólók, kifordítva mossa.
- A kisebb ruhaféleségeket (zoknikat és fehérneműket) zsákban mossa.



Mosás 90 °C-ig



Mosás 60 °C-ig



Mosás 30 °C-ig



Gépben nem mosható

A ruhák behelyezése a mosógépbe

- Nyissa ki a mosógép ajtaját.
- Pakolja be a ruhákat.
- A ruhákat jól szétválogatva helyezze a mosógépbe.
- Amikor bezárja az ajtót, akkor figyeljen arra, hogy ne csipődjön be ruha a mosógéphez és az ajtó tömítés közé.
- Az ajtót szorosan zárja be, mert különben nem indul el a mosási folyamat.

Mosószer és öblítőszer betöltése a mosógépbe

A mosógépbe betöltendő mosószer mennyisége a következő tényezőktől függ:

- A szükséges mosószer mennyiséget a ruhák szennyezettsége határozza meg. Enyhén szennyezett ruháknál ne végezzen előmosást és kisebb mennyiségű mosószert töltsön a mosószertartó fiók 2-es számú rekeszébe.
- A különösen szennyezett ruhákhoz válasszon előmosással rendelkező programot. A mosószer ¼-ét az 1-es, a maradékot pedig a 2-es rekeszbe töltsse be.
- A mosógépbe csak az automata mosógépekhez kifejlesztett mosószerek használhatók. A szükséges mennyiséget a mosószer csomagolásán találja.
- Magasabb vízkeménységnél több mosószere van szükség.
- Nagyobb mennyiségű ruháknál is több mosószer szükséges, mint kevesebbnél.
- Az öblítőt a mosószertartó fiók öblítőszeres rekeszébe töltsse be. Soha ne töltsön túl a MAX jelzésnél. Ellenkező esetben az öblítő a mosóvízbe kerül a szifonon keresztül.
- Az öblítőszer koncentrátumokat vízzel keverve kell betölteni az öblítőszeres rekeszbe. Erre azért van szükség, mert különben a koncentrátum eltömíti a szifont és megakadályozza az öblítő átfolyását.

- Az előmosás kivételével bármelyik programhoz használhat folyékony mosószert. Ilyenkor a folyékony mosószert a második rekeszbe kell betölteni a vízszintes lapra. Ehhez helyezze be a második rekeszbe a folyékony mosószerhez szükséges lapot és a mosószert igazgassa el ezen a lapon. A folyékony mosószer minden előmosás nélküli programhoz használható.

A MOSÓGÉP MŰKÖDÉSE

A program és a jellemzők kiválasztása

Válassza ki a programot és a további funkciókat a mosandó ruháknak megfelelően. Vegye figyelembe az 1.sz. táblázatot.

Start/Pause

Ennek a gombnak a segítségével indíthatja el a kiválasztott programot, vagy szüneteltetheti a már futó programot.

A program elindítása

- Állítsa a programgombot a kívánt beállításba.
- A program üzemi állapotát jelző lámpa felgyullad.
- Ha akarja, akkor válasszon ki egy, vagy több további funkciót.
- Indítsa el a kiválasztott programot a start/pause gomb megnyomásával.

A program megváltoztatása

Ha már kiválasztott egy programot és nem akarja tovább folytatni, akkor:

- Nyomja meg a start/pause gombot.
- Állítsa a programgombot a "0" (off) kikapcsolt pozícióba.
- Állítsa a programgombot az új kívánt beállításba. Vegye figyelembe az 1.sz. táblázatban megadottakat.
- A program üzemi állapotát jelző lámpa felgyullad.
- Indítsa el az újonnan kiválasztott programot a start/pause gomb megnyomásával.

A program törlése

Ha egy programot korábban akar befejezni, akkor:

- Nyomja meg a start/pause gombot.
- Állítsa a programgombot a "0" (off) kikapcsolt pozícióba.
- Állítsa a programgombot a szivattyúzás, vagy a centrifugálás programra.
- Az üzemi állapotot jelző lámpa felgyullad.
- Indítsa el a kiválasztott programot a start/pause gomb megnyomásával.

A program befejezése

- Ha a kiválasztott program befejeződött, akkor a készülék automatikusan leáll.
- Felgyullad a program vége jelzőlámpa.
- Állítsa a programgombot a "0" (off) kikapcsolt pozícióba.

- A program befejeződése után az ajtó csak kb. 2 perc után lesz nyitható. Az ajtó a fogantyú előrefelé húzásával nyitható. Utána pakolja ki a ruhákat.
- A ruhák kikapolása után hagyja nyitva a mosógép ajtaját, hogy a belseje kiszáradhasson..
- Húzza ki a csatlakozó dugót a konnektorból.
- Zárja el a vízcsapot.

VIGYÁZAT!

Ha egy program közben megszakad az áramellátás, akkor a helyreállítás után a program onnan folytatódik, ahol megszakadt. Ez nem káros a mosógépre.

Gyermekzár

A gyermekzár funkció megvédi a mosási ciklust attól, hogy bármelyik gomb véletlenszerű megnyomása hatással legyen a programra. A gyermekzár funkció a kezelőpanelon lévő első és harmadik gomb legalább 3 másodpercig tartó egyidejű megnyomásával aktivizálható. A funkció aktivizált állapotát a funkció gombok LED-jeinek a villogása jelzi. A gyermekzár funkció kioldásához 3 másodpercig ugyanazokat a gombokat (első és harmadik) kell egyszerre megnyomni. A gyermekzár funkció hatástalanítását a start/pause gomb LED-jének a villogása jelzi.

6. TISZTÍTÁS ÉS ÁPOLÁS



















- Húzza ki a csatlakozó dugót a konnektorból.
- Zárja el a vízcsapot.

BEFOLYÓ SZŰRŐK

A mosógép befolyócsövének a csap felőli részén és a vízbevezető szelepek végén szűrők vannak azért, hogy megakadályozzák az idegen anyagok és szennyeződések mosógépbe jutását. Ha annak ellenére gyengül a mosógépbe a vízbefolyás, hogy nyitva van a csap, akkor ez a szűrők tisztításának a szükségességére hívja fel a figyelmet.

PROGRAM	MOSÓSZER REKESZ	TOVÁBBI FUNKCIÓ GOMB	MAX SZÁRAZ RUHA MENNYISÉG (kg)	SZENNYES TÍPUSA	PÉLDÁK
			ZWS2105W		
1-PAMUT 90°	2		5	Szennyezett, kifőzendő pamut és len textília	Fehérnemű, lepedő, konyharuha, póló, pulóver, asztalterítő
2- PAMUT 60° (ELŐMOSÁS)	1+2		5	Erősen szennyezett, színes pamut és len textília	
3- PAMUT 60°	2		5	Szennyezett, színes pamut és len textília	
4- PAMUT 40°	2		5	Enyhén szennyezett, színes pamut és len textília, a szín felfrissítéséhez	
5-GAZDASÁGOS MOSÁS	2		5	Szennyezett, színes pamut és len textília	
6- PAMUT 30°	2		5	Enyhén szennyezett, színes pamut és len textília	
7-GYORSMOSÁS	2		2,5	Enyhén szennyezett, színes pamut és len textília	
8- PAMUT HIDEGVIZES	2		5	Enyhén szennyezett, színes pamut és len textília. A ruhanemű mosása hidegvízben történik.	
9-KEVERT MOSÁS	2		5	Szennyezett, vagy nagyon szennyezett, foltos, színes pamut és len textília	
10-MŰSZÁLÁS 60°	2		3	Szennyezett műszálás, vagy kevertszálás textília	Nylon zokni, blúz
11-BABARUHA MOSÁS	2		3	Szennyezett babaruha	Mindenféle babaruha
12-MŰSZÁLÁS 40°	2		3	Enyhén szennyezett műszálás, vagy kevertszálás textília	Nylon zokni, blúz

1.SZÁMÚ TÁBLÁZAT

PROGRAM	MOSÓSZER REKESZ	TOVÁBBI FUNKCIÓ GOMB	MAX SZÁRAZ RUHA MENNYISÉG (kg)	SZENNYES TÍPUSA	PÉLDÁK
			ZWS2105W		
13-SPORT RUHÁZAT	2	  	3	Sportruhák	Minden sportruházat és farmer
14-MŰSZÁLAS HIDEGVIZES	2	  	3	Enyhén szennyezett műszálás, kevertszálás, vagy érzékeny műszálás. A mosás hidegvízben történik.	Nylon zokni, blúz
15-FÜGGŐNY MOSÁS	1+2	 	2	Érzékeny tüll és függöny	Tüll, függöny, diolen, dralon
16-KÍMÉLŐ 30°	2	  	2	Enyhén szennyezett színes műszálás, kevertszálás, vagy érzékeny műszálás. A mosás hidegvízben történik.	Selyem keverék, póló, blúz, polyester, poliamid, kevertszálás textília
17- KÍMÉLŐ HIDEGVIZES	2	  	2	Erősen szennyezett színes műszálás, kevertszálás, vagy érzékeny műszálás. A mosás hidegvízben történik.	
18-KÉZI MOSÁS	2		2	Enyhén szennyezett, kézzel mosandó pamut, műszálás, kevertszálás textília	Minden kézzel mosandó szennyes
19-GYAPJÚ 30°	2	 	2	Szennyezett, kézzel mosandó gyapjú	
20-GYAPJÚ HIDEGVIZES	2	 	2	Erősen szennyezett, hideg vízben, kézzel mosandó textília	Minden gyapjú szennyes
21-ÖBLÍTÉS	Ha további öblítés szükséges a mosás után, ez a funkció minden programhoz kiválasztható.				
22-CENTRIFUGÁLÁS	Ha további centrifugálás szükséges a mosás után, ez a funkció minden programhoz kiválasztható.				
23-SZIVATTYÚZÁS	Ez a program a piszkos víz kiszivattyúzásához használható a mosási folyamat után. Ha azt akarja, hogy a víz a mosógépben maradjon, akkor a program vége előtt ezzel a programmal tudja kiüríteni.				

1.SZÁMÚ TÁBLÁZAT FOLYTATÁSA

(*) Öblítést minden programhoz használhat a centrifugálás és a szivattyúzás kivételével. Az öblítő használatakor vegye figyelembe az öblítőszer gyártójának a figyelmeztetéseit. Töltse az öblítőt a fiók öblítőszeres  rekeszébe.

- Távolítsa el a befolyócsövet.
- Távolítsa el a befolyószelepekben lévő szűrőket egy csipesz segítségével és kefével alaposan mossa le.
- Tisztítsa meg a befolyócső csap felőli oldalán lévő szűrőket is, kézzel kivéve a tömítést.
- A szűrők tisztítása után helyezze vissza őket a helyükre a kivétellel ellentétes sorrendben.

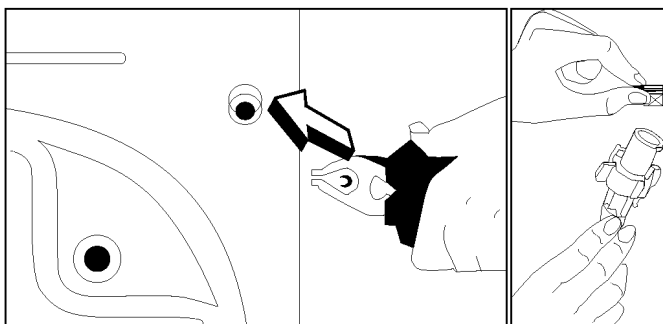

SZIVATTYÚ SZŰRŐ

A szivattyú szűrő, amelyen a piszkos víz távozik, meghosszabbítja a szivattyú élettartamát. Megakadályozza, hogy a szöszök a szivattyúba kerüljenek. A szűrőket 2-3 havonta ajánlatos megtisztítani. A szűrő tisztításához:

- Nyissa ki a rugós fedelet a fogantyú meghúzásával.
- Mielőtt kinyitja a szűrő fedelét, helyezzen a fedél elé egy tálkát, hogy elkerülhesse a mosógépben maradt víz kifolyását a földre.
- Lazítsa ki a szűrő fedelét az óramutató járásával ellentétes irányba történő elforgatással és ürítse ki a vizet.
- Távolítsa el az idegen anyagokat a szűrőről.
- Ellenőrizze kézzel a szivattyú lapátok elforgását.
- A szivattyú tisztítása után tegye vissza a szűrőt és a fedelét és az óramutató járásával azonos irányba elforgatva csavarja vissza.
- Helyezze vissza a rugós fedelet a helyére.
- Ne felejtse el, hogy ha nem teszi vissza a szűrőt a helyére, akkor vízszivárgás fog jelentkezni.

⚠ VIGYÁZAT!

Forrázásveszély!

A szivattyúból kifolyó víz forró lehet, ezért várja meg, amíg kihűl.

MOSÓSZERES FIÓK

A mosószerek üledékei időnként lerakódhatnak a mosószertartó fiókba, vagy a mosószertartó fiók hátoldalára. A lerakódások eltávolításához időről időre vegye ki a fiókot. A fiók kivételéhez:

- Húzza ki a mosószertartó fiókot (lásd 1.sz. kép).
- Emelje meg a fiók elejét, majd húzza kifelé addig, amíg kijön a helyéről (2.sz. kép).
- Egy öreg fogkefével bő vízzel mossa ki.
- A mosószert-maradványokat távolítsa el a fiók házából, hogy ne kerülhessenek be a mosógépbe.
- A mosószertartó fiókot a száradás után tegye vissza a helyére, a kivétellel ellentétes sorrendben.

1.sz. kép

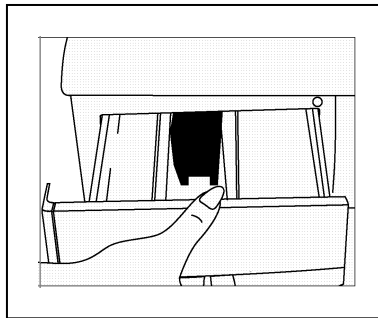

2.sz. kép

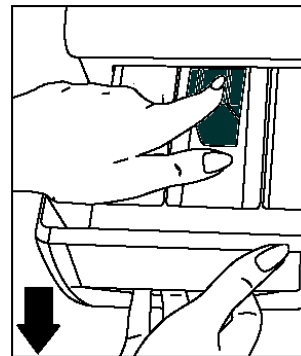

SZIFON DUGÓ

Húzza ki a mosószer tartó fiókot. Távolítsa el a szifon dugót és alaposan tisztítsa ki. Tegye vissza a szifon dugót a helyére. Ellenőrizze, hogy megfelelően helyezte-e vissza.

MOSÓGÉPHÁZ

A készülék külső felületeit kézmeleg vízzel tisztítsa meg és olyan tisztítószerrel, amely nem árt a felületnek. Utána mossa le tiszta vízes ruhával, majd törölje szárazra.

VIGYÁZAT!

Ha a készüléket olyan helyen tárolja, ahol a hőmérséklet 0 °C alá süllyedhet, akkor végezze el a következő lépéseket:

- Csatlakoztassa a készüléket az elektromos hálózatra.
- Zárja el a vízcsapot és válassza le a befolyócsövet (csöveket) a vízcsapról.
- Helyezze a kifolyócső végét és a befolyócső végét egy, a földön elhelyezett tálba.
- Állítsa a program gombot a "Szivattyúzás" programra.
- Felgyullad a program üzemkész jelzőlámpa.
- Indítsa el a szivattyúzási programot a start/pause gombbal.
- Ha a program vége jelzőlámpa bekapcsol, akkor válassza le a készüléket az elektromos hálózatról.

Ha elvégezte a fenti folyamatot, akkor a készülékben maradt víz kiürítésre került és nem fog jég képződni a készülékben. Ha ismét használni szeretné a mosógépet, akkor ellenőrizze, hogy a környezeti hőmérséklet 0 °C fölé emelkedett-e.

A DOB

Ne hagyjon fémdarabokat (csat, szög, stb.) a mosógép belsejében. Ezek a dob rozsdásodását okozhatják. Ilyen foltok tisztítására használjon klórmentes tisztítószereket a gyártó utasításai szerint. A rozsdafoltok tisztításához soha ne használjon edénysúrolót, vagy más hasonlót.

A VÍZKŐ ELTÁVOLÍTÁSA A MOSÓGÉPBŐL

Ha megfelelő mennyiségű mosószer betöltéséről gondoskodott, akkor nem szükséges a vízkőtelenítés. Ha mégis szükségessé válik a vízkőtelenítés, akkor kizárólag az e célra árusított szert használja, szigorúan betartva a gyártói utasításokat.

VIGYÁZAT!

A vízkő eltávolító anyagok savakat tartalmaznak és ezek színmódosítást eredményezhetnek a ruhákban és ártalmasak lehetnek a mosógépre.

7. PRAKTIKUS INFORMÁCIÓK



Alkoholos italok: a foltokat először hidegvízzel kell kimosni, majd glicerinnel bedörzsölni és vízzel, illetve ecetes vízzel kiöblíteni.



Cipőtisztító: finoman dörzsölje meg a foltot, egy tiszta mosószeres ruhával, majd öblítse le. Ha nem sikerült eltávolítani a foltot, akkor ismétlje meg a tisztítást 1 egység 96 fokos tiszta alkohol és 2 egység víz keverékével, majd mossa ki melegvízzel.



Tea és kávé: nyújtsa ki a ruha foltos felületét egy edény tetejére és öntsön a ruha típusához igazodó forróvizet a ruhára. Ha a folt még mindig látható, akkor mossa ki a ruhát.



Csokoládé és kakaó: áztassa be a ruhát hideg vízben és dörzsölje át a foltot szappannal, vagy mosószerelem. Utána a ruha által elviselt legmagasabb hőfokon mossa ki. Ha még mindig látható egy folt, akkor törölje át 3%-os hidrogén-szuperoxiddal.



Paradicsom folt: a rászáradt darabok lekaparása után 30 percig hagyja a ruhát hidegvízben, majd dörzsölje át mosószerelem.



Húsleves-tojás: távolítsa el a rászáradt maradványokat és szivaccsal, vagy hidegvizes nedves ruhával törölje át a foltot. Dörzsölje át mosószerelem és lúgos vízzel mossa ki.



Zsír- és olajfolt: törölje le a maradékot. Dörzsölje át a foltot mosószerelem, majd mossa ki kézmeleg vízben.

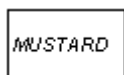

Mustár: először tegyen glicerint a foltos részre. Dörzsölje be mosószerelem és mossa ki. Ha nem tűnik el a folt, akkor törölje át alkohollal (műszálas ruháknál 1 egység alkohol és 2 egység víz keverékét használjon.)



Vérfolt: tegye a ruhát hidegvízbe. Ha a folt nem tűnik el, akkor víz és ammónia keverékben áztassa 30 percig (4 liter vízbe 3 evőkanál ammónia).



Fagylalt, jégkrém, tej: tegye a ruhát hidegvízbe és a foltot dörzsölje át mosószerelem. Ha nem tűnik el a folt, akkor alkalmazzon speciális tisztítószeret (színes ruháknál ne).



Föld: a földfoltot minél előbb el kell távolítani. A foltot mosószerrel mossa ki és ha nem tűnik el, törölje át 3%-os hidrogén-szuperoxidral.



Tinta: tartsa a foltos felületet hidegvíz alá és várja meg, amíg a tintás víz teljesen kifolyik. Utána dörzsölje át citrom és mosószer keverékével, mossa ki és a mosás után várjon 5 percet.



Gyümölcs: fessítse ki a foltos felületet egy edény tetejére és öntsön rá hidegvizet. Ne öntsön a foltra forróvizet. Törölje át hidegvízzel és glicerinnel. Várjon 1-2 órát, öblítse ki és utána törölje át néhány csepp fehér ecettel.



Fűfolt: dörzsölje át a foltos részt mosószerrel. Ha a textilias alkalmas a lúgos kezelésre, akkor lúggal mossa ki. A gyapjú ruhákat alkohollal dörzsölje át. A színes gyapjú ruháknál 1 egység alkohol és 2 egység víz keverékét használjon.



Olajfesték: a foltot addig kell eltávolítani, amíg nem szárad rá a ruhára. Utána be kell dörzsölni mosószerrel és ki kell mosni.



Égésfolt: ha a ruha alkalmas a lúgos kezelésre, akkor tehet lúgot a mosóvízbe. A gyapjú ruháknál egy hidrogén-szuperoxidos nedves ruhát kell a foltra helyezni és egy száraz ruhán keresztül kivasalni. Utána ki kell mosni és jól kiöblíteni.

8. JELENTÉKTELEN HIBÁK ELKERÜLÉSE

A meghibásodott készülék javítását, beleértve a csatlakozó vezeték cseréjét is, kizárólag a jótállási jegyben kijelölt szerviz végezheti. Ha szükséges az Ön mosógépének a javítása, vagy Ön képtelen a hibát a későbbiekben leírtak elvégzésével megszüntetni, akkor:

- Húzza ki a csatlakozó dugót a konnektorból.
- Zárja el a vízcsapot
- Hívja a legközelebbi szervizt.

HIBA	LEHETSÉGES OK	MEGSZÜNTETÉS MÓDJA
Nem működik a mosógép.	Nincs bedugva.	Csatlakoztassa a dugót a konnektorba.
	Hibás a biztosíték.	Cserélje ki a biztosítékot.
	Kikapcsolt az áramellátás.	Ellenőrizze.
	Nem nyomta be a start/pause gombot.	Nyomja be a start/pause gombot.
	A programgomb "0" (off) pozícióban van.	Állítsa a programgombot a kívánt pozícióba.
	Nincs jól bezárva az ajtó.	Zárja be jól az ajtót. Egy klikket kell hallani.
Nem folyik víz a mosógépbe.	Zárva van a vízcsap.	Nyissa ki a csapot.
	Meghajlott a befolyócső.	Ellenőrizze a befolyócsövet.
	Eltömődött a befolyócső.	Tisztítsa meg a befolyócső szűrőit (*).
	A befolyószelep szűrői eltömődtek.	Tisztítsa meg a befolyószelep szűrőit (*).
	Nincs jól bezárva az ajtó.	Zárja be jól az ajtót. Egy klikket kell hallani.
Nem üríti ki a mosógép a vizet.	A kifolyócső eltömődött, meghajlott.	Ellenőrizze a kifolyócsövet.
	A szivattyú szűrője eltömődött.	Tisztítsa meg a szivattyú szűrőjét. (*)
	A ruhák nincsenek jól szétosztva a mosógép belsejében.	Jól ossza szét a ruhákat a dobban, hogy ne legyen kiegyensúlyozatlan.
Vibrál a mosógép.	Nincs beállítva a mosógép állítható lába.	Állítsa be a lábat. (**)
	Nem távolította el a szállítási biztonságot szolgáló csavarokat.	Távolítsa el a csavarokat. (**)

(*) lásd a mosógép tisztására és ápolására vonatkozó fejezetet.

(**) lásd a készülék üzembe helyezésére vonatkozó fejezetet.

HIBA	LEHETSÉGES OK	MEGSZÜNTETÉS MÓDJA
Vibrál a mosógép.	Kis mennyiséget pakolt be.	Nem akadályozza a készülék működését.
	Különösen nagy mennyiségű ruhát pakolt be, vagy nem jól osztotta szét őket.	Ne lépje túl a max. bepakolható száraz ruha mennyiséget és jól ossza szét a ruhákat a dobben.
	A mosógép hozzáér valamihez a környezetében.	Ügyeljen arra, hogy a mosógép semmihez ne érjen hozzá.
Nagy mennyiségű hab képződik a mosószer tartó fiókban.	Túl sok mosószer adagolt be.	Nyomja meg a start/pause gombot. A habzás leállításához öntsön ½ liter víz és 1 evőkanál öblítő keverékét a fiókba. 5-10 perc után nyomja be a start/pause gombot. A következő mosásnál ügyeljen a mosószer helyes adagolására.
	Rossz minőségű mosószer használt.	Kizárólag automata mosógépek részére gyártott mosószer használjon.
Nem megfelelő a mosási eredmény.	Túl piszkos a ruha a kiválasztott programhoz.	Válasszon megfelelő programot (lásd. 1.sz. táblázat).
	Nem hatékony a használt mosószer.	Használjon több mosószer, vagy jobb minőségűt.

HIBA	LEHETSÉGES OK	MEGSZÜNTETÉS MÓDJA
Nem megfelelő a mosási eredmény.	A max. bepakolható száraz ruha mennyiségnél többet pakolt be.	Ne lépje túl a max. bepakolható száraz ruha mennyiségét.
	Túl kemény lehet a befolyóvíz.	A mosószer gyártója szerinti mosószer mennyiséget használja, ami figyelembe veszi a vízkeménységet.
	Nincsenek jól szétosztva a ruhák a dobban.	Jól ossza szét a ruhákat a dobban, hogy ne legyen kiegyensúlyozatlanság.
Miután befolyt a víz a mosógépbe, mindjárt ki is folyik.	A kifolyócső vége túl alacsony a készülékhez képest.	Helyezze a kifolyócsövet megfelelő magasságba (**).
Mosáskor nem látszik a dobban a víz.	Nem hiba. A víz a dob alsó részében van.	-
Mosószer maradványok vannak a ruhán.	A mosószer egy része nem oldódott fel a vízben és ráragadt a ruhákra.	Végezzen egy további öblítést, vagy száradás után kefélje át a ruhákat.
Szürke foltok vannak a ruhákon.	A foltokat zsír, krém, vagy kenőcs okozhatja.	A következő mosásnál a mosószer gyártója által javasolt maximális mennyiséget használja.

(**) lásd a készülék üzembe helyezésére vonatkozó fejezetet.

HIBA	LEHETSÉGES OK	MEGSZÜNTETÉS MÓDJA
Nem indul el a centrifugálás, vagy később kezdődik.	Nem hiba. A ruhák egyenlőtlenül voltak a dobban és a készülék kiegyensúlyozatlanságot érzékel.	A kiegyensúlyozatlanság érzékelő rendszer megpróbálja jól szétosztani a dobban a ruhákat. Miután egyenletessé válik a ruhák eloszlása, végbemegy a centrifugálás, a következő mosásnál jobban ügyeljen a ruhák egyenletesebb szétosztására a bepakolásnál.

9. AUTOMATIKUS HIBAFELISMERŐ RENDSZER

Az Ön mosógépe olyan rendszerekkel van felszerelve, amely a mosási folyamat alatt állandó ellenőrzést végez és hibakóddal, illetve hibajelzéssel ad tájékoztatást.





HIBAKÓD	HIBAJELZÉS	LEHETSÉGES HIBA	TEENDŐ
Err 01	Villog a start/pause lámpa.	Nincs megfelelően bezárva az ajtó.	Zárja be úgy az ajtót, hogy hallja a klikk hangot. Ha a hiba ismét jelentkezik, húzza ki a csatlakozó dugót, zárja el a vízcsapot és hívja azonnal a legközelebbi szervizt.

HIBAKÓD	HIBAJELZÉS	LEHETSÉGES HIBA	TEENDŐ
Err 02	Villog a program üzemkész jelzőlámpa.	A mosógépben a vízszint a fűtőtest alatt van. Túl alacsony a víznyomás, vagy eltömődés van.	Zárja el teljesen a vízcsapot. Szünetelhet a vízellátás. Ha a probléma folytatódik, a mosógép automatikusan leáll egy kis idő múlva. Húzza ki a csatlakozó dugót, zárja el a vízcsapot és hívja azonnal a legközelebbi szervizt.
Err 03	Villog a start/pause jelzőlámpa és a program üzemkész jelzőlámpa .	Meghibásodott a szivattyú, vagy eltömődött a szivattyú szűrője.	Tisztítsa ki a szivattyú szűrőjét. Ha a hiba ismét jelentkezik, húzza ki a csatlakozó dugót, zárja el a vízcsapot és hívja azonnal a legközelebbi szervizt (*)





(*) lásd a mosógép karbantartására és tisztítására vonatkozó fejezetet.

HIBAKÓD	HIBAJELZÉS	LEHETSÉGES HIBA	TEENDŐ
Err 05	Villog a start/pause jelzőlámpa és a program üzemkész jelzőlámpa.	Hibás a fűtés, vagy a fűtés érzékelője.	Kapcsolja ki a mosógépet. Húzza ki a dugót, zárja el a vízcsapot és hívja azonnal a szervizt.
Err 06	Villog a program üzemkész és a program vége jelzőlámpa.	Hibás a motor.	Kapcsolja ki a mosógépet. Húzza ki a dugót, zárja el a vízcsapot és hívja azonnal a szervizt.
Err 07	Folyamatosan világít a start/pause lámpa, a program üzemkész és a program vége jelzőlámpa.	Konfigurálási hiba.	Kapcsolja ki a mosógépet. Húzza ki a dugót, zárja el a vízcsapot és hívja azonnal a szervizt.
Err 08	Villog a start/pause lámpa, a program üzemkész és a program vége jelzőlámpa.	Hibás a motor.	Kapcsolja ki a mosógépet. Húzza ki a dugót, zárja el a vízcsapot és hívja azonnal a szervizt.
Err 09	Folyamatosan világít a program üzemkész és a program vége jelzőlámpa.	Túl alacsony, vagy túl magas a hálózati feszültség.	Ha a feszültség 150V-nál alacsonyabb, vagy 260V-nál magasabb, a mosógép automatikusan leáll. Ha visszaáll a feszültség, a mosógép tovább üzemel.

10. NEMZETKÖZI MOSÁSI SZIMBÓLUMOK

			
Mosási hőfok.	Csak kézzel mosható	Kézmeleg vasaló.	Közepesen forró vasaló.

			
Forró vasaló.	Nem vasalható.	Gépben nem szárítható.	Akaszta szárítandó.

			
Csepegtetve szárítható.	Fektetve szárítható.	Nem fehéříthető.	Fehéríthető.

(F)	(P)	(A)
<p>A fenti szimbólumok a száraz tisztításra vonatkoznak. A betűjelzések a tisztítást végzőnek szólnak, hogy milyen típusú megoldással végezhető a tisztítás. Ezek a szimbólumok megtalálhatók a ruhaneműkben és azt jelzik, hogy mosógépben nem moshatók. Ha ettől eltérő utasítás van a ruhanemű címkéjén, akkor aszerint végezhető a ruhanemű kezelése.</p>		

52016143

11. KÖRNYEZETVÉDELMI INFORMÁCIÓ

A terméken, vagy a csomagoláson található  szimbólum azt jelzi, hogy a termék nem kezelhető háztartási hulladékként. Ehelyett a terméket el kell szállítani az elektromos és elektronikai készülékek újrahasznosítására szakosodott megfelelő begyűjtő helyre.

Azzal, hogy gondoskodik ezen termék helyes hulladékba helyezéséről, segít megelőzni azokat a környezetre és az emberi egészségre gyakorolt potenciális kedvezőtlen következményeket, amelyeket ellenkező esetben a termék nem megfelelő hulladékkezelése okozhatna.

Ha részletesebb tájékoztatásra van szüksége a termék újrahasznosítására vonatkozóan, akkor kérjük, hogy lépjen kapcsolatba a helyi önkormányzattal, a háztartási hulladékok kezelését végző szolgálattal, vagy azzal a bolttal, ahol a terméket vásárolta.



Ez a készülék az alábbi irányelveknek felel meg:

- 73/23/EWG 1973.02.19. (kisfeszültségi vonatkozó irányelv) a változtatásokkal bezárólag,
- 89/336/EWG 1989.05.03. EMC (elektromágneses kompatibilitás) irányelv, a változtatásokkal bezárólag.

12. MŰSZAKI ADATLAP

a háztartási mosógépek energiateljesítményének isméréseiről való tájékoztatásról szóló 77/1999.(XII.22.) GM rendelet alapján:

Gyártó védjegye	ZANUSSI
A mosógép azonosító jele	ZWS2105W
Forgalmazó	Electrolux Lehel Kft. 1142 Budapest, Erzsébet kir-né út 87.
Energiahatékonysági osztály (skála A-tól G-ig, ahol A - hatékonyabb: G - kevésbé hatékony)	A
Mosási teljesítmény osztály (skála A-tól G-ig, ahol A - nagyobb: G - kisebb teljesítmény)	A
Centrifugálási hatékonysági osztály (skála A-tól G-ig, ahol A - jobb: G - rosszabb)	C
Centrifugálási hatékonysági osztály normál 60°C pamut programra (centrifugálás utáni víz maradék a ruha száraz súlyának %-ában)	52
Legnagyobb centrifugálási fordulatszám normál 60°C pamut programra (1/perc)	1000
A mosógép kapacitása normál 60°C pamut programra (kg)	5
Zajtelszint mosási és centrifugálási ciklusok alatt normál 60°C pamut programra (dB/A)	55/73
Méret (szélesség / mélység / magasság) (cm)	53/45/85
Maximális teljesítmény-felvétel (W)	2200

52016143