

*Thinking of you***Electrolux****Automatic Toaster EAT6...**

PAGE

Ⓢ	Bruksanvisning 4	Ⓜ	Használati útmutató 56
ⒹⓀ	Brugsanvisning 8	ⓈⓀ	Návod na obsluhu 60
Ⓝ	Bruksanvisning 12	ⓈⓁⓁ	Navodilo za uporabo 64
ⒻⓃ	Käyttöohje 16	ⓂⓇ	Priručnik 68
ⒼⓅ	Instruction book 20	ⓈⓇⓅ	Priročnik za navodila 72
Ⓓ	Gebrauchsanweisung 24	Ⓡⓞ	Instrucțiuni de utilizare 76
Ⓕ	Mode d'emploi 28	ⓁⓋ	Rokasgrāmata 81
ⓃⓁ	Gebruiksaanwijzing 32	Ⓛⓣ	Instrukcija 85
Ⓜ	Istruzione per l'uso 36	Ⓢⓣ	Kasutusjuhend 89
Ⓢ	Instrucciones de uso 40	ⓣⓇ	Kullanma kılavuzu 93
Ⓟ	Instruções de utilização 44	Ⓟⓖ	Упътване за работа 97
ⒸⓏ	Návod k použití 48	ⓇⓊⓈ	Инструкция по эксплуатации . 102
Ⓟ	Instrukcja obsługi 52	Ⓤⓐ	Інструкція з експлуатації . . . 107

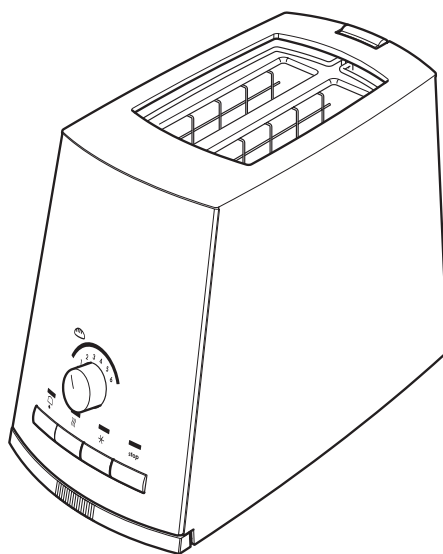
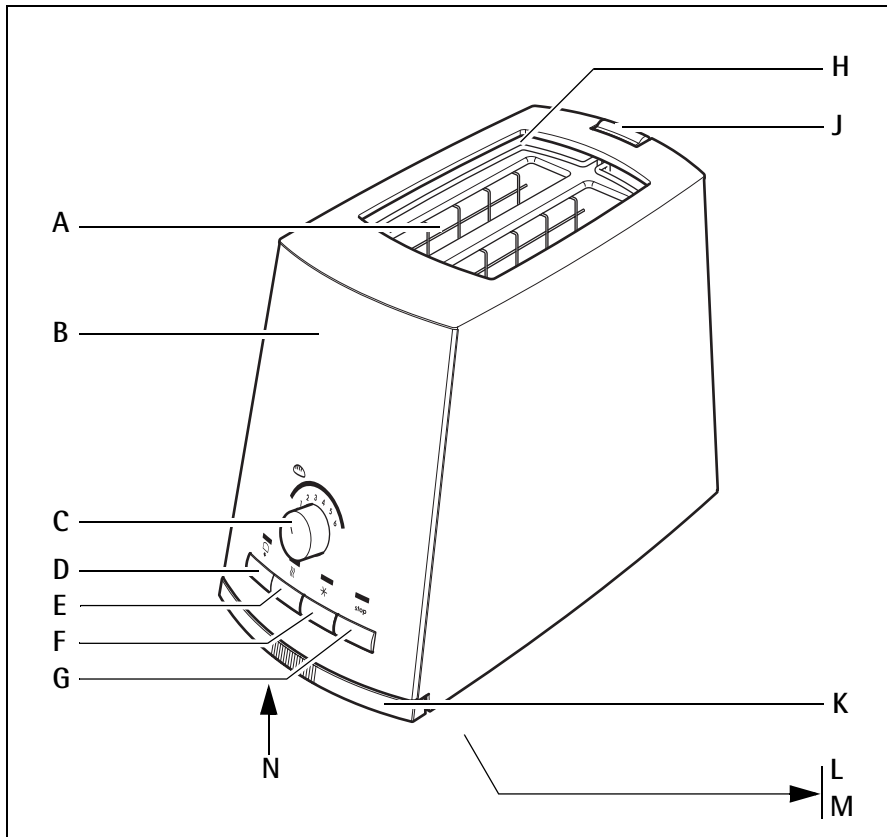

1

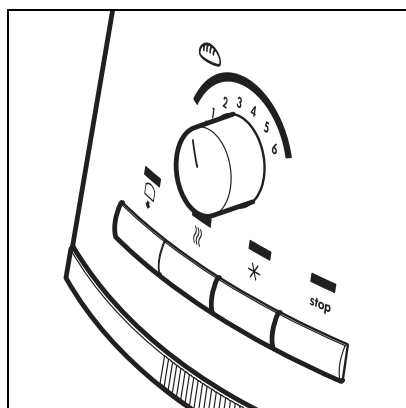

2

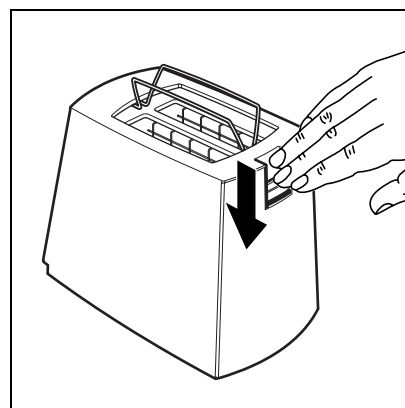

3

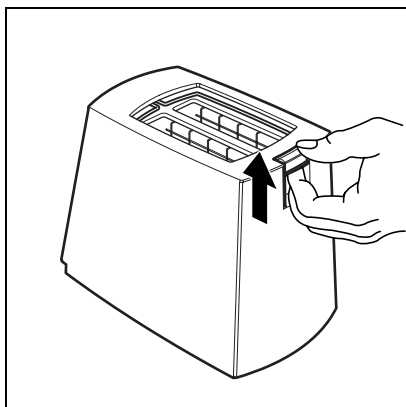

4

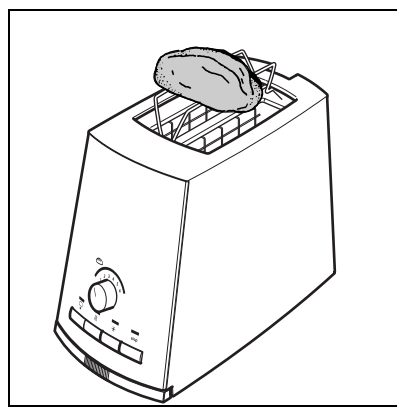

5

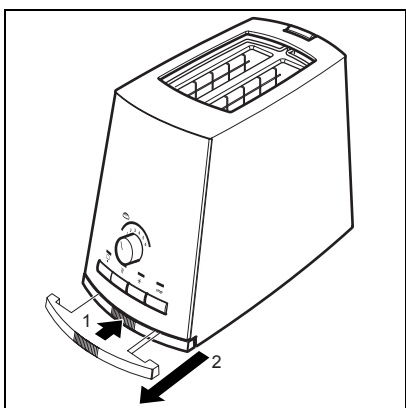

6

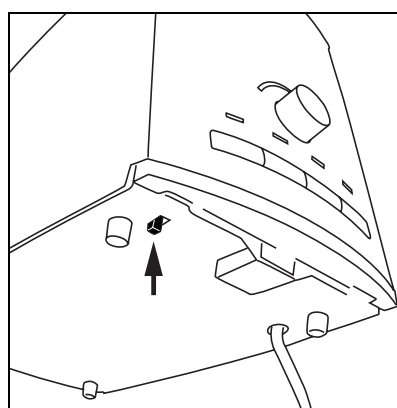

7

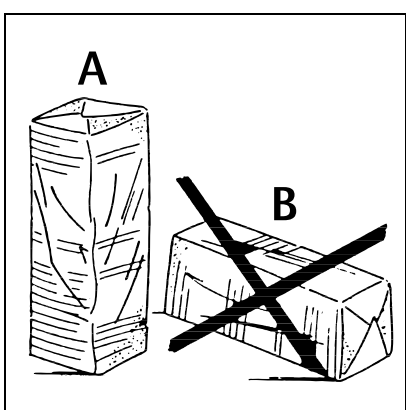

8

3

S

S Bästa köpare,

läs noga igenom denna bruksanvisning. Beakta särskilt säkerhetsföreskrifterna på de första sidorna. Förvara bruksanvisningen för ett senare bruk på ett säkert ställe och ge den vidare till möjliga senare ägare.



Med hjälp av varningstriangeln och/eller signalorden (**Varning! Se upp! Obs!**) framhävs punkter som är viktiga för en säker och fungerande användning av apparaten. De ska absolut beaktas.



Det här tecknet handleder dig steg för steg när du använder brödrosten.



Det här tecknet står för kompletterande uppgifter som gäller den praktiska användningen av apparaten.



Med klöverbladet betecknas hänvisningar och tips om en sparsam och miljövänlig användning av apparaten.

Apparatbeskrivning (bild 1)

- A Rostningsfack
- B Värmeisolerat hölje
- C Ställknapp för rostningsgrad med ljusindikering
- D Brödliftsknapp
- E Uppvärmningsknapp med kontrollampa
- F Upptningsknapp med kontrollampa
- G Stoppknapp med kontrollampa
- H Uppvärmningsställ för småfranska (infällt)
- J Knapp för uppfällning av stället för småfranska
- K Smulbricka
- L Sladdvinda (på undersidan)
- M Typskylt (på undersidan)
- N Strömställare för frånslag av ljudsignalen (på undersidan)



Säkerhetsföreskrifter

Säkerheten i denna apparat uppfyller kraven i tekniska bestämmelser och direktiv om säkerhet i elektrisk utrustning. Följande säkerhetsföreskrifter ska ändå beaktas nogga.

Allmän säkerhet

- Drift- och nätspänning samt typ av ström måste stämma överens (se typskylt på brödrostens undersida).
- Får endast anslutas till ett korrekt installerat jordat vägguttag.
- Drag aldrig ur stickkontakten ur väggkontakten genom att dra i elsladden.
- **Drag ur stickkontakten** före rengöring eller vid eventuella fel! Tag bort bröd som fastnat med en trubbig träpinne (till exempel skaftet på en träslöv). Vidrör därvid inte värmeelementen.
- Stick inte in fingrarna eller metallföremål i rostningsöppningen. Det innebär risk för skador på dig eller brödrosten.
- Brödrostens hölje är värmeisolerat. Metalldelarna på brödrostens övre sida och rostningsfacket blir däremot heta - **risk för förbränning!**
- Använd inte brödrosten om elsladden är skadad eller om det finns synliga skador på höljet.
- Elsladden är specialtillverkad och får endast bytas ut av kundtjänst, eftersom det krävs specialverktyg för att byta den.
- Reparationer av denna apparat får endast utföras av fackpersonal. Reparationer som utförs av ej utbildad personal kan innebära stora risker. Vänd dig vid behov av reparation till kundtjänst eller till en auktoriserad fackhandlare.
- Tillverkaren ansvarar inte för skador som uppstått till följd av icke avsedd användning eller felhantering.

- Apparaten får inte hanteras av personer (inklusive barn) som är fysiskt, eller psykiskt handikappade eller som saknar erforderlig erfarenhet och kunskap om de inte blivit undervisade eller instruerade av en person som ansvarar för deras säkerhet.

Skydda barn

- Lämna inte brödrosten utan uppsikt.
- Håll barn på avstånd från elektriska apparater.
- Förpackningsmaterial, t ex plastpåse, ska inte hamna i barnens händer.
- Barn måste passas så att de inte leker med enheten.

Beakta följande punkter när du använder brödrosten

- Placera inte brödrosten på varma underlag.
- Använd den inte i närheten av öppna låga.
- Använd den inte på värmekänsliga ytor. Använd vid behov värmeisolerande underlägg.
- Risk finns för att brödet börjar brinna, brödrosten får därför inte användas i närheten av brännbara föremål (t.ex. gardiner). Brödrostens användning måste alltid övervakas.
- Täck inte över rostningsfacket vid rostning.
- När uppvärmningsstället för småfranska används får rostningsgraden ställas in högst på steg 2 .
- Brödrosten får inte användas utan smulbricka. Rengör smulbrickan regelbundet. Se till att större smulor inte blir liggande i brödrosten
- Brödrosten får inte doppas i vatten!
- Nätsladden får inte knäckas och inte heller ligga mot varma delar på brödrosten.
- Grip tag endast i det värmeisolerade höljet om brödrosten skall förflyttas.

- Dra efter avslutad användning ut stickproppen och låt brödrosten kallna. Nu kan brödrosten läggas undan eller täckas över.
- Linda upp nätsladden först när brödrosten är helt kall.

Avfallshantering



Förpackningsmaterial

Förpackningsmaterialet är miljövänligt och kan återanvändas. Plastdelarna är märkta, till exempel >PE<, >PS<, etc. Lämna förpackningsmaterialet vid de kommunala återvinningsstationerna i därför avsedda behållare.



Avfallshantering när produkten är utsliten





Symbolen  på produkten eller emballaget anger att produkten inte får hanteras som hushållsavfall. Den skall i stället lämnas in på uppsamlingsplats för återvinning av el- och elektronikkomponenter. Genom att säkerställa att produkten hanteras på rätt sätt bidrar du till att förebygga eventuellt negativa miljö- och hälsoeffekter som kan uppstå om produkten kasseras som vanligt avfall. För ytterligare upplysningar om återvinning bör du kontakta lokala myndigheter eller sophämtningstjänst eller affären där du köpte varan.



S

Användningstips

Före den första användningen

-  Anslut stickproppen till vägguttaget.
-  För att undvika att dålig lukt uppstår skall brödrosten användas några gånger **utan bröd** på högsta effekt vid öppet fönster.

Rostning av bröd

-  Anslut stickproppen till vägguttaget.
-  Ställ med ratten för rostningsgrad (bild 1/C och bild 2) in önskad rostningsgrad steglöst mellan 1-6. Läge 1 ger lätt rostning. Läge 6 ger kraftig rostning.



-  När ratten vrids första gången ur läget "0" startar en självttest. Alla kontroll-lampor tänds helt kort och en signal avges.

Därefter lyser kontrollampan i ratten i relation till inställd rostningsgrad.

Börja med att ställa in brödrosten på ett läge mellan 1-3. Är inte rostningen tillfredsställande, ställer du vredet på ett högre eller lägre läge, högre till exempel vid rostning av mörkt eller grovt bröd. Om du bara rostar en bröds-kiv eller använder gammalt bröd kan rostningsgraden ställas lite lägre.

-  Ställ in en rostningsgrad så att det rostade brödet får en "guldgul" eller "ljusbrun" färg. Genom den elektroniskt reglerade rostningstiden kan du sedan alltid behålla samma rostningsgrad för samma brödsort och brödkvalitet.

-  Sätt in brödet.

-  Tryck på brödliftsknappen  (bild 1/D och bild 2). Brödrosten kopplas på och brödet dras in.

-  Under rostning slocknar kontrollamporna för rostningsgrad stegvis. När önskad rostningsgrad uppnåtts kopplas brödrosten automatiskt från och en signal avges.

Brödsnivorna skjuts upp och kan lätt plockas bort.

-  Efter avslutad rostning ställ ratten för rostningsgrad i läge "0" och dra stickproppen ur vägguttaget.

-  Om ljudsignalen permanent skall vara frånslagen använd glidströmställaren på apparatens undre sida (bild 1/N och bild 7).

Stoppknapp stop (bild 1/G och bild 2)

Om du vill avbryta rostningen i förtid trycker du på stoppknappen. Brödrosten kopplas från och brödsnivorna skjuts upp. Den rostningsgrad som har ställts in ändras inte.

Upptiningsknapp (bild 1/F och bild 2)

För djupfrost trycker du på upptiningsknappen. Då förlängs rostningstiden.

Varmhållningsknapp (bild 1/E och bild 2)



Vill du hålla redan rostat bröd varmt trycker du på uppvärmningsknappen, då hålls brödet varmt och knaprigt.



Hållare

-  **Se upp!** Stället för småfranska blir under rostning hett; berör inte stället innan det svalnat.

-  Fäll upp stället för småfranska: tryck ned knappen (bild 1/J) (bild 3).

-  Lägg upp småfranska eller annat bakverk för återuppvärmning (bild 4), ställ med ställknappen in önskad rostningsgrad.

-  **Se upp!** När uppvärmningsstället för småfranska används får rostningsgraden ställas in högst på steg 2 .

-  Koppla på brödrosten med brödliftsknappen  (bild 1/D).

-  Vänd brödet när brödrosten kopplar från. Upprepa rostningen.

-  **Se upp!** Småfranska och annat bakverk får inte läggas upp direkt på rostningsfacket.

 Fäll åter in stället för småfranska: Skjut åter upp knappen (bild 1/J) till utgångsläget (bild 5).

 Fäll in stället för småfranska först sedan det kallnat.

Rengöring och underhåll (bild 8)

 Innan rengöring påbörjas dra stickproppen ur vägguttaget och låt brödrosten kallna.

 Smulorna som uppstår vid rostning samlas på smulbrickan.

 Lås upp och dra ut smulbrickan. Rengör brickan och skjut åter in den.

 Använd inte skarpa eller nötande rengöringsmedel. Rengör höljet endast med en torr eller lätt fuktad trasa.

 Brödrosten får varken behandlas med eller doppas i vätska.

Förvaring av rostat bröd (bild 8)

 För att få ett jämnt rostat bröd skall en öppnad förpackning med toastbröd åter tillslutas och förvaras med öppningen nedåt.

A = korrekt

B = fel

Tekniska data

Nätspänning: 220 – 240 V

Effekt: 820 – 1000 W

 Den här produkten är anpassad enligt följande EG-direktiv:

- Lågspänningsdirektiv 2006/95/EG
- EMC-direktiv 89/336/EEG med ändringarna 92/31/EEG och 93/68/EEG

DK

DK Kære kunde

Læs venligst denne brugsanvisning omhyggeligt igennem. Bemærk i særdeleshed sikkerhedshenvisningerne på de første sider i denne! Opbevar venligst brugsanvisningen til senere brug. Giv den videre til eventuelle nye ejere af apparatet.



Med advarselstrekanten og/eller med signalord (**Advarsel!, Forsigtig!, Giv agt!**) er henvisninger fremhævet, der er vigtige for din sikkerhed eller for apparatets funktionsevne. Bemærk venligst ubetinget disse.



Dette tegn vejleder dig skridt for skridt ved betjeningen af apparatet.



Efter dette tegn får du supplerende informationer til betjening og praktisk brug af apparatet.



Tips og henvisninger til økonomisk og miljøvenlig brug af apparatet er kendetegnet med kløverbladet.

Apparatets dele (ill. 1)

- A Brødsrakt
- B Varmeisoleret kabinet
- C Vælger ristningsgrad med lysdiode
- D Brød-lift knap
- E Varmeknap med kontrollampe
- F Optøningsknap med kontrollampe
- G Stop-knap med kontrollampe
- H Bollerister til opvarmning af boller (vippet ned)
- J Knap til at vippe bolleristeren op
- K Krummebakke
- L Ledningsoprul (apparatets underside)
- M Typeskilt (apparatets underside)
- N Kontakt til afstilling af det akustiske signal (apparatets underside)

**Sikkerhedshenvisninger**

Sikkerhedsmæssigt overholder dette apparat de anerkendte regler for teknik og lovens krav om apparaters sikkerhed. Alligevel ser vi os som producent foranlediget til at informere dig som bruger om følgende sikkerhedsregler.

Generel sikkerhed

- Driftsspændingen og netspændingen samt strømtyper skal stemme overens (se typeskiltet på apparatets underside).
- Apparatet må kun tilsluttes en reglementeret installeret stikkontakt.
- Træk aldrig stikket ud af stikkontakten ved at trække i ledningen!
- Tag altid **stikket ud af stikkontakten**, før apparatet skal rengøres eller ved fejlfunktion! En fastklemt brødskrive skal tages op med et stump stykke træ (f.eks. skaffet på en grydeske). Pas på ikke at røre ved varmelegemerne.
- Stik aldrig fingrene eller metalgenstande ned i brødsrakten – risiko for at komme til skade eller beskadige ting.
- Brødristerens kabinet er varmeisoleret. Men metaldelene på apparatets over- og i brødsrakten bliver meget varme – **risiko for forbrænding!**
- Apparatet må ikke tages i brug, hvis ledningen er beskadiget eller hvis kabinettet har synlige skader.
- Denne tilslutningsledning er en specialledning og må kun udskiftes af kundeservice, da der kræves specialværktøj til udskiftningen.
- Reparationer på dette apparat må kun udføres af fagfolk. Ved ukyndig reparation kan der opstå betydelige risici. Henvend dig i tilfælde af reparation til kundeservice eller til din forhandler.
- Producenten hæfter ikke for eventuelle skader, hvis apparatet bruges ukyndigt eller til ikke-formålsbestemt brug.
- Dette apparat er ikke beregnet til at blive anvendt/brugt af personer (inkl. børn), som på grund af deres uerfarenhed eller uvidenhed ikke er i stand til at betjene det sikkert, eller af personer

(inkl. børn) med nedsatte fysiske, sensoriske eller psykiske evner, med mindre ovennævnte personer er instrueret af en ansvarlig person i, hvordan man bruger apparatet sikkert, og i begyndelsen også er under opsyn af dem.

Sikkerhed for børn

- Brødristeren må ikke bruges uden opsyn.
- Børn må ikke have adgang til el-apparater.
- Børn må ikke have adgang til emballage, som f.eks. plastikposer.
- Børn skal holdes under opsyn for at sikre, at de ikke leger med apparatet.

Det bør du være opmærksom på ved brug af apparatet

- Stil aldrig apparatet på en hed flade.
- Må ikke bruges i nærheden af åben ild.
- Må ikke bruges på varmfølsomme flader. Stil den i givet fald på en bordskåner.
- Brød kan brænde, undgå derfor at riste brød under eller lige op ad brændbare genstande (f. eks. gardiner). Apparatet skal være under opsyn.
- Brødsakten må ikke dækkes til, mens der toastes.
- Når bolleristeren benyttes, må vælgeren for ristningsgrad maksimalt stilles på trin 2 .
- Apparatet må ikke bruges uden krummebakke. Krummebakken skal renses jævnlige. Der må ikke samle sig en større mængde krummer.
- Apparatet må ikke dyppes i vand!
- Ledningen må ikke have knæk, må ikke berøre hede dele af apparatet.
- Når apparatet er varmt, må det kun bæres ved at holde på det varmeisolerende kabinet.
- Tag stikket ud af kontakten efter brug og lad apparatet køle helt af. Først herefter må det stilles på plads eller dækkes til.
- Ledningen må først rulles op, når apparatet er kølet helt af.

Bortskaffelse



Emballage

Emballagematerialerne er nedbrydelige og kan genanvendes. Kunststofdeler er mærket, f.eks. >PE<, >PS< osv. Bortskaf emballagemateriale på den kommunale genbrugsstation, og brug mærkningen til at finde den rigtige affaldscontainer.





Udtjent apparat

Symbolet  på produktet eller på pakken angiver, at dette produkt ikke må behandles som husholdningsaffald. Det skal i stedet overgives til en affaldsstation for behandling af elektrisk og elektronisk udstyr. Ved at sørge for at dette produkt bliver bortskaffet på den rette måde, hjælper du med til at forebygge eventuelle negative påvirkninger af miljøet og af personers helbred, der ellers kunne forårsages af forkert bortskaffelse af dette produkt. Kontakt det lokale kommunekontor, affaldsselskab eller den forretning, hvor produkt er købt, for yderligere oplysninger om genanvendelse af dette produkt.



DK

Betjening

Før første ibrugtagning

-  Sæt stikket i stikkontakten.
-  For at undgå ubehagelig lugt, skal apparatet køre nogle gange **uden brød** på højeste varmetrin foran et åbent vindue.



Brødristning

-  Sæt stikket i stikkontakten.
-  Indstil ristningsgraden efter egen smag med vælgeren (ill. 1/C og ill. 2); kan indstilles trinløst fra 1-6. Trin 1 for lys ristning. Trin 6 for mørk ristning.

-  Første gang vælgeren drejes bort fra "0"-stillingen, udføres der en selvtest. Alle lamper lyser et øjeblik og der kommer et akustisk signal.

Derefter lyser lampen i vælgeren svarende til den indstillede ristningsgrad. Indstil på et trin mellem 1-3, første gang apparatet bruges. Hvis ristningen ikke er passende, kan vælgeren stilles højere eller lavere efter egen smag, stilles f.eks. højere ved ristning af landbrød eller rugbrød. Hvis der kun skal ristes en enkelt skive, skal ristningsgraden stilles lidt lavere. Det samme er tilfældet, når man rister gammelt brød.

-  Vi anbefaler at indstille ristningsgraden, så brødet får en "gylden" eller "lysebrun" farve. Med den elektroniske regulering af ristningstiden holder apparatet den indstillede ristningsgrad for samme brødtype og beskaffenhed.

-  Sæt brødet i.
-  Tryk på brød-lift knappen  (ill. 1/D og ill. 2). Risteren tændes og brødet glider nedad.

-  Under ristningen slukker lampen på ristningsgrad-vælgeren trinvist.

Når den indstillede ristningsgrad er nået, slukker brødristeren automatisk og der kommer et akustisk signal. Brødskiverne løftes op, så de kan tages ud.

-  Efter brugen skal vælgeren for ristningsgrad stilles tilbage på "0" og stikket tages ud af kontakten.

-  Hvis du vil slå det akustiske signal fra permanent, skal du benytte skydekontakten på apparatets underside (ill. 1/N og ill. 7).

Stop-knap stop (ill. 1/G og ill. 2)

Hvis du vil afbryde ristningen, trykker du på stop-knappen. Apparatet slukkes og brødet løftes op. Den indstillede ristningsgrad ændrer sig ikke.

Optøningsknap (ill. 1/F og ill. 2)

Hvis brødet er dybfrosset, trykker du på optøningsknappen. Så bliver ristningstiden længere.

Varmeknap (ill. 1/E og ill. 2)



Hvis du vil varme ristet brød op, trykker du på varmeknappen, så holdes det ristede brød varmt og sprødt.

Bollerister







-  **Forsigtig:** Bolleristeren bliver meget varm under ristningen, må ikke berøres.

-  Bolleristen vipkes op: Tryk knappen (ill. 1/J) ned (ill. 3).





-  Læg nu bollerne eller andet bagværk på (ill. 4), som skal varmes op, og indstil den ønskede ristningsgrad på vælgeren.

-  **Forsigtig!** Når bolleristeren benyttes, må vælgeren for ristningsgrad maksimalt stilles på trin 2 .

DK

-  Tænd for risteren med brød-lift knappen  (ill. 1/D).
-  Vend brødet, når apparatet har slukket. Gentag proceduren.
-  Boller eller andet bagværk må aldrig lægges direkte på brødsbakken.
-  Bolleristeren vippes ned igen: Stil knappen (ill. 1/J) opad igen til dens udgangsposition (ill. 5).
-  Bolleristeren på først vippes ned igen, når den er helt afkølet.

Rengøring og pleje (ill. 6)

-  Tag altid stikket ud af kontakten og lad brødristeren køle af, før du begynder at rengøre den.
-  Under ristningen opstår der krummer, som falder ned på krummebakken.
-  Lås krummebakken op ved at trykke en gang på den og træk den ud. Rens bakken og sæt den i igen.
-  Brug aldrig skrappe eller slibende rengøringsmidler til at rengøre apparatet med. Kabinettet skal kun rengøres med en ren eller en let fugtet klud.
-  Brødristeren må ikke behandles med væske, og slet ikke holdes ned i væske.

Opbevaring af toastbrød (ill. 8)

-  En åbnet pakke toastbrød bør lukkes til igen og opbevares med den åbnede ende nedad, hvis man vil opnå en ensartet farve overalt på det ristede brød.
A = rigtig
B = forkert

Tekniske data

Net-spænding: 220 – 240 V
Strømforsbrug: 820 – 1000 W

-  Dette apparat er i overensstemmelse med følgende direktiver:
- Lavspændingsdirektiv 2006/95/EF
 - EMC-direktiv 89/336/EØF som ændret ved direktiv 92/31/EØF og 93/68/EØF

N

N Kjære kunde,

les nøye gjennom denne bruksanvisningen.

Vær spesielt oppmerksom på sikkerhetsreglene på de første sidene i bruksanvisningen! Ta vare på bruksanvisningen for senere bruk. Gi den videre til eventuelle nye eiere av apparatet.



Varseltrekanten og/eller signalordene (**Advarsel!, Forsiktig!, Merk!**) markerer punkter som er viktig med tanke på sikkerheten eller funksjonen til apparatet. Følg disse henvisningene.



Dette tegnet leder deg trinnvis gjennom bruk av apparatet.



Etter dette tegnet får du utfyllende informasjon vedrørende betjening og praktisk bruk av apparatet.



Etter kløverbladet får du tips og råd for økonomisk og miljøvennlig bruk av apparatet

Apparatbeskrivelse (figur 1)

- A Røstsjakt
- B Varmeisoleret deksel
- C Velger for brunhetsgrad med lampeindikator
- D Brødheveknapp
- E Oppvarmingsknapp med kontrollampe
- F Opptiningsknapp med kontrollampe
- G Stoppknapp med kontrollampe
- H Brødstativ til resting av brød (sammenklappet)
- J Knapp for oppklapping av brødstativet
- K Smuleskuff
- L Ledningsholder (på undersiden av apparatet)
- M Typeskilt (på undersiden av apparatet)
- N Bryter for å undertrykke det akustiske signalet (på undersiden av apparatet)



Sikkerhetsmerknader

Dette apparatets sikkerhet følger teknikkens anerkjente regler og Loven om apparatsikkerhet. Likevel føler vi som produsent en forpliktelse til å gjøre deg kjent med nedenforstående sikkerhetsmerknader.

Generell sikkerhet

- Driftsspenning, nettspenning og strømtype må være kompatible med hverandre (se typeskilt på undersiden av apparatet).
- Apparatet må ha en forskriftsmessig installert stikkontakt.
- Trekk aldri støpselet ut av stikkontakten etter ledningen!
- **Trekk ut støpselet før rengjøring eller ved driftsforstyrrelser!** Løsne brød som har satt seg fast, med en butt trepinne (f.eks. skaftet på en tresleiv). Unngå kontakt med varmeelementene.
- Ikke putt fingrene eller metallgjenstander i røstsjakten – det kan gi skader både på deg og brødristeren.
- Dekselet på brødristeren er varmeisoleret. Metalldelene på apparatets overside og i røstsjakten blir imidlertid varme – **forbrenningsfare!**
- Ikke ta apparatet i bruk når ledningen er skadet eller dekselet har synlige skader.
- Denne tilkopplingsledningen er en spesialledning som bare kan skiftes ut av kundeservice. Grunnen er at spesialverktøy må brukes.
- Reparasjoner av dette apparatet må bare utføres av fagfolk. Det kan oppstå betydelig fare som følge av uforskriftsmessige reparasjoner. Ta kontakt med kundeservice eller din autoriserte fagforhandler når apparatet må repareres.
- Dersom apparatet brukes utenfor sitt opprinnelige formål eller på feil måte, gis ingen garanti ved skader.
- Dette apparatet må ikke under noen omstendigheter settes i drift eller tas i bruk av personer (også barn) som ikke har den erfaringen og/eller kunnskapen som er nødvendig for å betjene det

på en sikker måte, eller personer (også barn) med begrensede fysiske, sensoriske eller mentale evner. Unntak gjelder bare dersom de har mottatt instruksjoner om sikker håndtering av apparatet av personer som er ansvarlige for dem, og disse personene også har hatt tilsyn med dem i startfasen.

Sikkerhet for barno

- Ikke la brødristeren være i gang når du ikke passer på den.
- **Hold barn borte fra elektriske apparater.**
- Emballasjematerial, f.eks. plastposer, må ikke komme i hendene på barn.
- Barn på ha tilsyn for å sørge for at de ikke leker med apparatet.

Vær oppmerksom på følgende ved bruk av brødristeren

- Ikke plasser brødristeren på varme overflater.
- Ikke bruk brødristeren i nærheten av åpen ild.
- Ikke bruk brødristeren på varmeømfindtlige overflater. Bruk eventuelt en varmeisolerende brikke under.
- **Brød kan brenne. Rist derfor ikke brød under eller i nærheten av brennbare objekter (f.eks. gardiner). Apparatet må holdes under oppsyn.**
- Ikke dekk til røstsjakten under risting av brød.
- Ved bruk av brødstativet må velgeren for brunhetsgrad ikke stilles høyere enn trinn 2 .
- Ikke bruk apparatet uten smuleskuffen. Rengjør smuleskuffen regelmessig. Ikke la det samle seg store smulerester.
- **Ikke senk apparatet ned i vann!**
- Ikke brett ledningen, og ikke la den komme i kontakt med varme apparatdeler.

- Ta tak i det varmeisolerende dekelet for å bære apparatet når det er varmt.
- Trekk ut støpselet etter bruk, og la apparatet avkjøles helt. Først nå kan apparatet settes bort eller tildekkes.
- Ikke rull opp ledningen før apparatet er helt avkjølt.

Avfallsbehandling



Emballasjemateriale

Emballasjematerialene er miljøvennlige og kan resirkuleres. Kunststoffene er merket med f.eks. >PE<, >PS< osv. Sørg for å kaste emballasjematerialene ifølge merkingen i den kommunale avfallshåndterings oppsamlingsbeholdere.





Kassert ovn

Symbolet  på produktet eller på emballasjen viser at dette produktet ikke må behandles som husholdningsavfall. Det skal derimot bringes til et mottak for resirkulering av elektrisk og elektronisk utstyr. Ved å sørge for korrekt avhending av apparatet, vil du bidra til å forebygge de negative konsekvenser for miljø og helse som gal håndtering kan medføre. For nærmere informasjon om resirkulering av dette produktet, vennligst kontakt kommunen, renovasjonsselskapet eller forretningen der du anskaffet det.



N

Betjeningsinstrukser

Før første gangs bruk





-  Sett støpselet i stikkkontakten.
-  For å unngå ubehagelig lukt skal apparatet gjentatte ganger startes på høyeste røstgrad-innstilling i nærheten av et åpent vindu. Det skal ikke være brød inne i apparatet.

Riste brød

-  Sett støpselet i stikkkontakten.
-  Still inn brunhetsgraden trinnløst fra 1-6 med brunhetsvelgeren (figur 1/C og figur 2). Trinn 1 for lyseste brunhetsgrad. Trinn 6 for mørkeste brunhetsgrad.

-  Når velgeren for første gang skyves ut av "0"-posisjonen, gjennomføres en selvtest. Alle indikatorene lyser et kort øyeblikk, og et signal lyder. Deretter lyser indikatoren på velgeren, noe som angir at innstilt brunhetsgrad er nådd.

Still inn brødristeren på et trinn mellom 1 og 3 ved begynnelsen av ristingen. Dersom du ikke er fornøyd med bruningen, så still velgeren lavere eller høyere alt ettersom, f.eks. høyere ved risting av siktebrød eller rugbrød. Ved risting av bare 1 brødskeiv og også ved risting av gammelt brød skal brunhetsgraden stilles noe lavere.

-  Vi anbefaler å stille inn røstgraden slik at det ristede brødet får en "gyllengul" eller "lysebrun" farge. Takket være den elektroniske reguleringen av ristetiden brukes en tidligere innstilt brunhetsgrad når brødtypen og brødets beskaffenhet er den samme.
-  Legg inn brød.
-  Trykk på brødheveknappen  (figur 1/D og figur 2). Brødristeren koples inn, og brødet skyves nedover.

-  Under ristingen slukkes indikatoren på brunhetsvelgeren gradvis.

Når ønsket brunhetsgrad er nådd, koples brødristeren automatisk ut, og et signal lyder.

De ristede brødskeivene heves og kan tas ut.

-  Drei velgeren for brunhetsgrad til posisjon "0" etter bruk, og trekk støpselet ut av stikkkontakten.

-  Hvis du ønsker å koble det akustiske signalet permanent ut, bruker du skyvebryteren på apparatets underside (figur 1/N og figur 7).

Stoppknapp stop (figur 1/G og figur 2)

Trykk på stoppknappen når du vil avbryte ristingen. Apparatet koples ut, og det ristede brødet heves. Tidligere innstilt brunhetsgrad endres ikke.









Opptiningsknapp (figur 1/F og figur 2)

Trykk på opptiningsknappen når brødet er dypfrost. Slik forlenges røsttiden.

Oppvarmingsknapp (figur 1/E og figur 2)

Trykk på oppvarmingsknappen for å varme opp ristet brød og holde det varmt og sprøtt.

Brødstativ

-  **Forsiktig!** Brødstativet blir varmt ved risting - ikke berør det.
-  Klapp opp brødstativet: Skyv knappen (figur 1/J) nedover (figur 3).
-  Legg inn brød eller også annet bakverk for ny risting (figur 4). Velg brunhetsgrad på velgeren for brunhetsgrad.
-  **Forsiktig!** Ved bruk av brødstativet må velgeren for brunhetsgrad ikke stilles høyere enn trinn 2 .
-  Kople inn brødristeren med brødheveknappen  (figur 1/D).
-  Snu brødet etter utkopling. Gjenta.

N

 Legg aldri brød eller bakverk direkte på røstsjakten.

 Klapp sammen brødstativet igjen: Skyv knappen (figur 1/J) oppover og i utgangsposisjon igjen (figur 5).

 Ikke klapp sammen brødstativet før det er avkjølt.

Renhold og vedlikehold (figur 6)

 Trekk alltid ut støpselet før rengjøring, og la brødristeren avkjøles.

 Smulene fra ristingen samler seg i smuleskuffen.

 Åpne smuleskuffen ved å trykke raskt på den, og trekk den ut. Rengjør skuffen og sett den inn igjen.

 Ikke bruk skarpe eller skurende rengjøringsmidler til rengjøring av apparatet. Rengjør alltid dekkelet med en tørr eller lett fuktig klut.

 Brødristeren må ikke behandles med væske eller senkes ned i væske.

Lagring av ristet brød (figur 8)

 For å få brød som er jevnt brunet, bør åpne brødposer lukkes igjen og oppbevares med den åpne siden vendt nedover.

A = riktig

B = feil

Tekniske data

Nettspenning: 220 – 240 V

Effektforbruk: 820 – 1000 W

 Dette apparatet er i overensstemmelse med EUs direktiver:

- Lavspennings direktiv 2006/95/EC
- EMC direktiv 89/336/EEC med tilføyelser 93/31/EEC og 93/68/EEC

FIN

FIN Arvoisa asiakas,

lue tämä käyttöohje huolellisesti läpi. Ota huomioon erityisesti tämän käyttöohjeen ensimmäisillä sivuilla annetut turvallisuusohjeet! Säilytä käyttöohje myöhempää tarvetta varten. Anna käyttöohje laitteen mahdolliselle seuraavalle omistajalle.



Huomioi varoituskolmio ja huomautukset (**Varoitus!**, **Varo!**, **Huomio!**), jotka sisältävät oman turvallisuutesi tai laitteen toimintakyvyn kannalta tärkeitä ohjeita. Niitä on ehdottomasti noudatettava.



Tämä merkintä ohjaa sinua askel askeleelta laitteen käytössä.



Tämän merkin jälkeen saat laitteen hallintaan ja näppärään käyttöön liittyviä lisätietoja.



Laitteen taloudelliseen ja ympäristöä säästävään käyttöön liittyvät vinkit ja ohjeet on merkitty apilanlehdellä.

Laitteen kuvaus (kuva 1)

- A Paahtoaukko
- B Lämpöeristetty ulkokuori
- C Paahtoasteen valitsin ja merkkivalo
- D Leivännostopainike
- E Merkkilampulla varustettu lämmityspainike
- F Merkkilampulla varustettu sulatuspainike
- G Merkkilampulla varustettu pysäytyspainike
- H Sämpyläteline sämpylöiden lämmitystä varten (käännetty sisään)
- J Painike, jolla sämpyläteline käännetään ylös
- K Murulaatikko
- L Johtokela (laitteen pohjassa)
- M Tyypikilpi (laitteen pohjassa)
- N Katkaisin, jolla merkkiäni voidaan vaihtaa (laitteen pohjassa)

**Turvallisuusohjeet**

Tämä laite vastaa turvallisuudeltaan yleisesti hyväksytyjä tekniikka- ja laiteturvallisuusasetuksia. Kuitenkin meistä on valmistajana aiheellista tutustuttaa sinut seuraaviin turvallisuusohjeisiin.

Yleinen turvallisuus

- Käyttöjännitteen ja verkkojännitteen sekä virtalajin on oltava oikea (katso laitteen pohjassa oleva arvokilpi).
- Liitä laite vain määräysten mukaisesti asennettuun suojakosketinpistorasiaan.
- Älä koskaan vedä pistoketta ulos pistorasiasta pitäen kiinni johdosta!
- **Vedä pistoke ensin irti** ennen laitteen puhdistamista tai häiriöiden sattuessa! Irrota kiinni jäänyt paahtoileipä tylsällä puisella sauvalla (esim. kauhan varrella). Älä kosketa tällöin lämmittimiä.
- Älä työnnä paahtinaukkoon sormiasi tai metallisia esineitä – loukkaantumistai vaurioitusvaara.
- Paahtimen ulkokuori on lämpöeristetty. Paahtimen yläosassa ja paahtoaukossa sijaitsevat metalliosat tulevat kuitenkin kuumiksi – **palovammojen vaara!**
- Älä käytä laitetta, jos virtajohto on viallinen tai jos laitteessa on näkyviä vaurioita.
- Laitteessa käytetty virtajohto on erikoisjohto, jonka saa vaihtaa ainoastaan valtuutettu huoltoliike. Vaihtamiseen tarvitaan erikoistyökaluja.
- Tämän laitteen korjaukset tulee aina jättää ammatti-ihmisen tehtäväksi. Epäasianmukaiset korjaustyöt saattavat aiheuttaa vakavia vaaratilanteita. Käänny huoltoasioissa aina valtuutetun huoltoliikkeen puoleen.
- Jos laitetta käytetään tarkoituksen vastaisesti tai väärin, emme ota vastuuta mahdollisista vahingoista.

- Laitetta eivät saa käyttää henkilöt (lapset mukaanluettuna), jotka kokemattomuutensa tai tietämättömyytensä takia eivät ole kykeneviä käyttämään laitetta turvallisesti. Henkilöt (lapset mukaanluettuna) joilla on fyysisiä, sensorisia tai henkisiä vammoja, saavat käyttää laitetta vain siinä tapauksessa, että heidät on opastettu laitteen käyttöön ja käyttöä on aluksi ollut valvossa toinen henkilö.

Lasten turvallisuus

- Älä jätä paahdinta päälle ilman silmäläpitoa.
- **Pidä lapset loitolla sähkölaitteista.**
- Pakkausmateriaalia, kuten esim. muovipussia ei tule antaa lapsille.
- Lapsia tulisi valvoa, jotta varmistetaan, etteivät he leiki laitteella.

Leivänpaahtimen käytössä tulisi sinun huomioida seuraavaa

- Älä aseta paahdinta kuumalle alustalle.
- Älä käytä paahdinta avoimen tulen lähistöllä.
- Älä käytä tulenaralla pinnalla. Käytä tarvittaessa kuumuutta eristävää alustaa.
- Leipä voi syttyä palamaan. Siksi paahdinta ei tule sijoittaa tulenarkojen materiaalien (esim. verhojen) läheisyyteen. Laitetta on käytettävä valvotusti.
- Älä peitä paahtoaukkoa paahtamisen aikana.
- Sämpylälisälaitetta käytettäessä paahtoasteen säädintä saa asettaa korkeintaan asentoon 2 .
- Älä käytä laitetta ilman murulaatikkoa. Puhdista murulaatikko säännöllisesti. Siihen ei saa kerääntyä suurempia määriä muruja.
- Älä upota laitetta veteen!
- Älä taivuta johtoa äläkä anna sen koskettaa laitteen kuumia osia.
- Kanna kuumaa laitetta tarttumalla kiinni vain sen lämpöeristetyistä päilyksestä.

- Irrota pistoke pistorasiasta käytön jälkeen ja anna laitteen jäähtyä kokonaan. Laita laite pois tai peitä se vasta, kun se on jäähtynyt.
- Kierrä verkkojohto johtokelaan vasta laitteen jäähtyttyä täysin.

Jätehuolto



Pakkausmateriaalit

Pakkausmateriaalit ovat ekologisesti kestäviä ja ne voidaan käyttää uudelleen. Muoviosat tunnista mm. merkinnöistä >PE<, >PS< jne. Toimita käytetyt pakkausmateriaalit niille varattuihin keräyspisteisiin ja noudata materiaalimerkinnoistä annettuja ohjeita.





Käytöstä poistettujen laitteiden hävittäminen

Symboli , joka on merkitty tuotteeseen tai sen pakkaukseen, osoittaa, että tätä tuotetta ei saa käsitellä talousjätteenä. Tuote on sen sijaan luovutettava sopivaan sähkö- ja elektroniikkalaitteiden kierrätyksestä huolehtivaan keräyspisteeseen. Tämän tuotteen asianmukaisen hävittämisen varmistamisella autetaan estämään sen mahdolliset ympäristöön ja terveyteen kohdistuvat haittavaikutukset, joita voi aiheutua muussa tapauksessa tämän tuotteen epäasianmukaisesta jätekasittelystä. Tarkempia tietoja tämän tuotteen kierrättämisestä saa paikallisesta kunnantoimistosta, talousjätehuoltopalvelusta tai liikkeestä, josta tuote on ostettu.



FIN

Käyttöä koskevat ohjeet

Ennen ensimmäistä käyttöönottoa



-  Laita pistoke pistorasiaan.
-  Kuumenna paahdinta muutaman kerran ilman paahtoleipää suurimmalla paahdoteholla ja ikkunat auki välttääksesi epämiellyttävien hajujen syntyminen.

Brot toasten

-  Laita pistoke pistorasiaan.
-  Aseta haluamasi paahtoaste portaattomasti (kuva 1/C ja kuva 2) kääntämällä paahtoasteen valitsin asentoon 1-6. Aste 1 tarkoittaa vaaleinta paahtoa, aste 6 tummintaa.

-  Kun valitsin käännetään ensimmäisen kerran "0"-asentoon, laite suorittaa itsetestauksen. Kaikki merkkivalot syttyvät vähäksi aikaa ja kuuluu merkkiääni. Valitsimen merkkivalo syttyy asetetun paahtoasteen mukaisesti. Säädä paahtamisen aluksi aste 1-3. Jos leipä ei ole paahtunut sellaiseksi kuin halusit, säädä astetta vastaavasti alhaisemmaksi tai korkeammaksi; säädä sitä korkeammaksi esim., kun paahtat seka- tai ruisleipää. Jos paahtat vain yhden viipaleen kerrallaan tai vanhemmaa leipää, on paahtoaste syytä säätää alhaisemmaksi.

-  Suosittelemme asettamaan paahtoaste niin, että paahtoleipä saa „kullankeltaisen" tai „vaaleanruskean" värin. Elektronisen paahtoajan säädön ansiosta samantyyppiset tai koostumukseltaan samanlaiset leivät paahtuvat aina samanlaisiksi.

-  Laita paahtoleipä paahtimeen.
-  Paina leivännostopainiketta  (kuva 1/D ja kuva 2). Leivänpaahdin kytkeytyy päälle ja leipä menee paahtimen sisään.

-  Paahtoasteen valitsimen valo sammuu askeleittain paahtamisen aikana.

Kun haluttu paahtoaste on saavutettu, leivänpaahdin kytkeytyy pois päältä ja kuuluu merkkiääni.

Leipäviipaleet nousevat ylös.

-  Käännä paahtoasteen valitsin "0"-asentoon ja vedä pistoke pistorasiasta käytön päätyttyä.

-  Voit kytkeä merkkiäänän pysyvästi pois päältä laitteen pohjassa olevalla katkaisimella (kuva 1/N ja kuva 7).

Pysäytyspainike stop (kuva 1/G ja kuva 2)

Jos haluat keskeyttää paahtamisen, paina pysäytyspainiketta. Laite kytkeytyy pois päältä ja paahtettava leipä nousee ylös. Säädetty paahtoaste säilyy muuttumattomana.









Sulatuspainike (kuva 1/F ja kuva 2)

Paina sulatuspainiketta, kun paahtat jäistä paahtoleipää. Tällöin paahto aika pitenee.

Lämmityspainike (kuva 1/E ja kuva 2)

Paahtettu leipä säilyy lämpimänä ja rapeana, kun painat lämmityspainiketta.

Sämpyläteline

-  **Varo!** Sämpyläteline kuumenee paahtamisen yhteydessä, älä kosketa sitä.
-  Käännä sämpyläteline ylös: Paina painike (kuva 1/J) alas (kuva 3).
-  Laita kuumennettavat sämpylät tai muut leivonnaiset telineelle (kuva 4), ja säädä paahtoasteen valitsimella haluttu paahtoaste.
-  **Varo!** Sämpyläläisälaitetta käytettäessä paahtoasteen säädintä saa asettaa korkeintaan asentoon 2 .
-  Kytke leivänpaahdin päälle painamalla leivännostopainiketta  (kuva 1/D).
-  Käännä paadettavat sämpylät toisinpäin paahtimen kytkeydyttyä pois päältä. Paahtaa toinen puoli.

 Älä koskaan aseta sämpylöitä tai leivonnaisia suoraan paahtoaukon päälle.

 Käännä sämpyläteline takaisin alas: Aseta painike (kuva 1/J) takaisin ylös sen alkuperäiseen asentoon (kuva 5).

 Käännä sämpyläteline ylös vasta, kun se on jäähtynyt.

Puhdistus ja hoito (kuva 6)

 Irrota pistoke pistorasiasta ja anna paahtimen jäähtyä aina, ennen kuin puhdistat sen.

 Paahtamisen aikana irtoavat muruset kerääntyvät murulaatikkoon.

 Avaa murulaatikon lukitus painamalla laatikkoa kevyesti ja vedä laatikko ulos. Puhdista murulaatikko ja aseta takaisin paikoilleen.

 Älä käytä laitteen puhdistuksessa voimakkaita tai hankaavia puhdistusaineita. Puhdista kotelo vain kuivalla tai hieman kostutetulla rievulla.

 Leivänpaahtinta ei saa käsitellä nesteillä saatikka upottaa sitä nesteeseen.

Paahtoleivän säilytys (kuva 8)

 Jotta paahtoleipä paahtuu tasaisesti, olisi avatut leipäpakkaukset suljettava uudelleen ja säilytettävä avattu puoli alaspäin.

A = oikein

B = väärin

Tekniset tiedot

Verkköjännite: 220 – 240 V

Tehontarve: 820 – 1000 W

 Laite täyttää seuraavat EU-direktiivit:

- Pienjännitedirektiivi 2006/95/EU
- EMC direktiivi (sähkömagneettinen yhteensopivuus) 89/336/EEC ja seurannaismuutokset 92/31/EEC ja 93/68/EEC

(GB)

Dear Customer,

Please read these operating instructions through carefully.

Above all please observe the safety instructions on the first few pages of these operating instructions! Please keep these operating instructions for later reference. Pass them on to any subsequent owner of the appliance.



Use of warning triangle and/or the key words (**Danger!**, **Caution!**, **Important!**), information that is important for your safety or the correct functioning of the appliance is highlighted. It is essential that this information is observed.



This symbol guides you step by step through the operation of the appliance.



Next to this symbol you will find additional information and practical tips on using the appliance.



Tips and information about the economical and environmentally friendly use of the appliance are marked with the clover symbol.

Appliance description (Figure 1)

- A Toasting slot
- B Thermally insulated outer casing
- C Browning control indicator lamp
- D Bread lift button
- E Warm up button with indicator lamp
- F Defrost button with indicator lamp
- G Stop button with indicator lamp
- H Roll rack for crisping up bread rolls (fold down)
- J Button for raising the roll rack
- K Crumb drawer
- L Cord storage (on the underside of the appliance)
- M Rating plate (on the underside of the appliance)
- N Switch to suppress the acoustic signal (on the underside of the appliance)

**Safety instructions**

This appliance corresponds to accepted technological standards with regards to safety and to the German Appliance Safety Law. Nevertheless, as a manufacturer we consider it our obligation to make you aware of the following safety information.

General Safety

- The operating voltage of the appliance and the mains voltage as well as the type of current must match (see the rating plate on the underside of the appliance).
- Only plug into a correctly installed earthed mains socket.
- Never pull the plug from the socket by means of the mains lead!
- Prior to cleaning or in the event of a malfunction, **unplug the appliance first!** Loosen jammed pieces of toast with a blunt wooden implement (e.g. the handle of a cooking spoon). Ensure that you do not touch the heater elements during this process.
- Do not reach into the toasting slot with your fingers or metal implements – there is a risk of injury and damage to the appliance.
- The outer casing of the toaster is thermally insulated. However the metal parts on the top of the appliance and in the toasting slot will become hot – **there is a risk of burns!**
- Do not use the appliance if the mains cable is damaged or the casing is visibly damaged.
- The mains cable is of a special type and is only to be replaced by the Customer Care Department since special tools are required for its replacement.
- Repairs to this appliance may only be carried out by qualified service engineers. Considerable danger may result from improper repairs. If repairs become necessary, please contact the Customer Care Department or your authorised dealer.

- If the appliance is used for purposes other than those intended or used incorrectly, no liability can be accepted for any damage that may be caused.
- This appliance is not intended for use by persons (including children) with reduced physical, sensory or mental capabilities or lack of experience and knowledge unless they have been given initial supervision or instruction concerning use of the appliance by a person responsible for their safety.

Child safety

- Do not leave the toaster switched on unsupervised.
- **Keep children away from electrical appliances.**
- Packaging material, e.g. plastic bags, should not be accessible to children.
- Children should be supervised to ensure that they do not play with the appliance.

You should take note of the following when using your toaster

- Do not place the appliance on hot surfaces.
- Do not use near naked flames.
- Do not operate the appliance on surfaces where heat may cause a problem. Use an insulated heat pad if necessary.
- **Bread can burn. Do not use the toaster underneath or near inflammable objects (e.g. curtains). The toaster must not be left unattended.**
- **Do not cover the toasting slot when toasting.**
- **When the roll rack is used, the maximum browning setting must be no higher than setting 2 .**
- Do not use the appliance without crumb drawer in place. The crumb drawer should be cleaned regularly. Do not allow crumbs to build up in the crumb drawer.
- **Do not immerse the appliance in water!**
- Do not kink the mains lead or bring it into contact with hot parts of the appliance.

- To move the appliance when warm after use, handle it only by the thermally insulated outer housing.
- Unplug from the plug socket after use. Do not store or cover the appliance until it has fully cooled down.
- Do not wrap cord around the cord storage until the appliance has fully cooled down.

Disposal



Packaging material

The packaging materials are environmentally friendly and can be recycled. The plastic components are identified by markings, e.g. >PE<, >PS<, etc. Please dispose of the packaging materials in the appropriate container at the community waste disposal facilities.





Old appliance

The symbol  on the product or on its packaging indicates that this product may not be treated as household waste. Instead it shall be handed over to the applicable collection point for the recycling of electrical and electronic equipment. By ensuring this product is disposed of correctly, you will help prevent potential negative consequences for the environment and human health, which could otherwise be caused by inappropriate waste handling of this product. For more detailed information about recycling of this product, please contact your local city office, your household waste disposal service or the shop where you purchased the product.



(GB)

Operating Instructions

Prior to using for the first time

-  Plug the mains plug into the mains socket.
-  To avoid the build up of unpleasant odours, the appliance should be placed near an open window and operated a few times at the maximum browning setting **without any bread**.



Toasting bread

-  Plug the mains plug into the mains socket.
-  Using the browning control (Figure 1/C and Figure 2) adjust steplessly the browning setting from 1-6 as required. Setting 1 for lightest browning. Setting 6 for darkest browning.

-  An automatic test is performed on first turning the selector switch from the "0" position. All indicator lamps light briefly and an acoustic signal sounds. Then the selector indicator lights corresponding to the set degree of browning.

Use a setting between 1 and 3 when you first start toasting. If the toast is not browned to your liking, set the adjuster lower or higher, higher for example when toasting rye or dark bread. When toasting only 1 slice and also when toasting bread that is no longer fresh, use a slightly lower browning setting.

-  We would recommend to adjust a setting that the toast is browned to a „golden yellow“ or „light-brown“ colour. The electronic toasting time regulator ensures that once a browning setting has been chosen, the results are always the same for the same type of bread.

-  Insert bread for toasting.
-  Press the bread lift button  (Figure 1/D and Figure 2). The toaster switches on and the bread moves down.

-  During toasting, the browning degree selector goes out in steps.

-  When the required degree of browning has been reached, the toaster switches off automatically and an acoustic signal sounds.
The slices of toast are lifted up ready for removal.

-  After use, turn the browning degree selector to position "0" and remove the plug from the socket.

-  If you want to turn off the acoustic signal permanently, use the slide switch on the underside of the appliance (Figure 1/N and Figure 7).

Stop button stop (Figure 1/G and Figure 2)

If you want to interrupt toasting, press the stop button. The appliance switches off and the toast is lifted up. Once chosen, the browning setting remains unchanged.

Defrost button (Figure 1/F and Figure 2)



Press the defrost button when toasting frozen bread. This lengthens the toasting time.



Warm up button (Figure 1/E and Figure 2)



To warm up toasted bread press the warm up button to keep the toast warm and crisp.





Roll rack

-  **Caution!** The roll rack will become hot during toasting, do not touch.





-  Fold up the roll rack: Press button (Figure 1/J) down (Figure 3).
-  Place rolls or other bread for crisping on the rack, turn the browning control to the required browning setting.

-  **Caution!** When the roll rack is used, the maximum browning setting must be no higher than setting 2 .

-  Switch on the toaster using the bread lift button  (Figure 1/D).

-  When the toaster has switched off, turn the bread. Repeat the process.
-  Never place rolls or bread directly on the toasting slot.
-  Fold down the roll rack: Bring button (Figure 1/J) back up to its original position (Figure 5).
-  Wait for the roll rack to cool down before folding it back down.

Cleaning and Care (Figure 6)

-  Before cleaning, always unplug and leave the toaster to cool down.
-  Crumbs dropping from the bread during toasting collect in the crumb drawer.
-  Release the crumb drawer by briefly pressing and pulling out. Clean out drawer and replace.
-  Do not use caustic or abrasive cleaners to clean the appliance. Only clean the housing with a dry or slightly moist cloth.
-  Liquid must not be applied to the toaster, the toaster must also never be immersed in liquid.

Storage of bread for toasting (Figure 8)

-  In order to obtain evenly browned toast at all times, opened packets of bread should be resealed and stored with the end that has been started downwards.
A = right
B = wrong

Technical data

Mains voltage: 220 – 240 V
Power consumption: 820 – 1000 W

-  This appliance conforms with the following EC Directives:
- Low Voltage Directive 2006/95/EC
 - EMC Directive 89/336/EEC with amendments 92/31/EEC and 93/68/EEC

D

D Sehr geehrte Kundin, sehr geehrter Kunde,

lesen Sie bitte diese Gebrauchsanweisung sorgfältig durch.

Beachten Sie vor allem die Sicherheitshinweise auf den ersten Seiten dieser Gebrauchsanweisung! Bewahren Sie bitte die Gebrauchsanweisung zum späteren Nachschlagen auf. Geben Sie diese an eventuelle Nachbesitzer des Gerätes weiter.



Mit dem Warndreieck und/oder durch Signalwörter (**Warnung!**, **Vorsicht!**, **Achtung!**) sind Hinweise hervorgehoben, die für Ihre Sicherheit oder für die Funktionsfähigkeit des Gerätes wichtig sind. Bitte unbedingt beachten.



Dieses Zeichen leitet Sie Schritt für Schritt beim Bedienen des Gerätes.



Nach diesem Zeichen erhalten Sie ergänzende Informationen zur Bedienung und praktischen Anwendung des Gerätes.



Mit dem Kleeblatt sind Tips und Hinweise zum wirtschaftlichen und umweltschonenden Einsatz des Gerätes gekennzeichnet.

Gerätebeschreibung (Bild 1)

- A Röstschacht
- B Wärmeisolierter Gehäusemantel
- C Bräunungsgradwähler mit Leuchtanzeige
- D Brotlift-Taste
- E Aufwärm-Taste mit Kontrolllampe
- F Auftau-Taste mit Kontrolllampe
- G Stop-Taste mit Kontrolllampe
- H Brötchenaufsatz zum Aufbacken von Brötchen (eingeklappt)
- J Taste zum Hochklappen des Brötchenaufsatzes
- K Krümelschublade
- L Kabelaufwicklung (Geräteunterseite)
- M Typschild (Geräteunterseite)
- N Schalter zum Unterdrücken des Akustiksignals (Geräteunterseite)



Sicherheitshinweise

Die Sicherheit dieses Gerätes entspricht den anerkannten Regeln der Technik und dem Gerätesicherheitsgesetz. Dennoch sehen wir uns als Hersteller veranlaßt, Sie mit den nachfolgenden Sicherheitshinweisen vertraut zu machen.

Allgemeine Sicherheit

- Betriebsspannung und Netzspannung sowie Stromart müssen übereinstimmen (siehe Typschild auf der Unterseite des Gerätes).
- Anschluß nur an eine vorschriftsmäßig installierte Steckdose.
- Den Netzstecker nie an der Zuleitung aus der Steckdose ziehen!
- Vor der Reinigung oder bei Störungen **erst Netzstecker ziehen!** Verklemmtes Toastgut mit einem stumpfen Holzstab (z. B. Kochlöffel-Stiel) lösen. Die Heizkörper dabei nicht berühren.
- Nicht mit den Fingern oder metallischen Gegenständen in den Röstschacht greifen – Verletzungs- bzw. Beschädigungsgefahr.
- Der Gehäusemantel des Toasters ist wärmeisoliert. Die Metallteile an der Geräteoberseite und im Röstschacht werden jedoch heiß – **Verbrennungsgefahr!**
- Das Gerät nicht in Betrieb nehmen, wenn die Zuleitung beschädigt ist oder das Gehäuse sichtbare Beschädigungen aufweist.
- Diese Anschlußleitung ist eine Spezialleitung und darf nur durch den Kundendienst ersetzt werden, da für den Austausch ein Spezialwerkzeug erforderlich ist.
- Reparaturen an diesem Gerät dürfen nur von Fachkräften durchgeführt werden. Durch unsachgemäße Reparaturen können erhebliche Gefahren entstehen. Wenden Sie sich im Reparaturfall an den Kundendienst oder an Ihren autorisierten Fachhändler.

- Wird das Gerät zweckentfremdet oder falsch bedient, kann keine Haftung für eventuelle Schäden übernommen werden.
- Dieses Gerät ist nicht dazu bestimmt, von Personen (einschließlich Kinder), die aufgrund Ihrer Unerfahrenheit oder Unkenntnis nicht in der Lage sind es sicher zu bedienen oder von Personen (einschließlich Kinder) mit eingeschränkten physischen, sensorischen oder geistigen Fähigkeiten, benutzt oder betrieben zu werden, es sei denn sie wurden durch eine für sie verantwortliche Person angewiesen wie das Gerät sicher zu benutzen ist und anfänglich von ihr beaufsichtigt.

Sicherheit von Kindern

- Den Toaster nicht unbeaufsichtigt betreiben.
- **Kinder von Elektrogeräten fernhalten.**
- Verpackungsmaterial, wie z.B. Folienbeutel, gehören nicht in Kinderhände.
- Kinder müssen beaufsichtigt werden um sicherzustellen, dass sie nicht mit dem Gerät spielen.

Das sollten Sie beim Betrieb des Toasters beachten

- Nicht auf heiße Oberflächen stellen.
- Nicht in der Nähe von offenen Flammen benutzen.
- Nicht auf hitzeempfindlichen Oberflächen betreiben. Gegebenenfalls hitzeisolierenden Untersetzer verwenden.
- **Brot kann brennen, deshalb nicht unter oder in der Nähe brennbarer Gegenstände (z. B. Vorhänge) toasten. Das Gerät muss beaufsichtigt werden.**
- **Röstschacht beim Toasten nicht abdecken.**
- **Bei Benutzung des Brötchenaufsatzes darf am Bräunungsgradwähler maximal Stufe 2  eingestellt werden.**
- Gerät nicht ohne Krümelschublade benutzen. Krümelschublade regelmäßig reinigen. Es dürfen sich keine grösseren Krümelreste ansammeln.

- **Gerät nicht ins Wasser tauchen!**
- Zuleitung nicht knicken, nicht an heiße Geräteteile bringen.
- Zum Tragen das betriebswarme Gerät nur am wärmeisolierenden Gehäusemantel anfassen.
- Nach Gebrauch Netzstecker ziehen und Gerät vollständig abkühlen lassen. Erst dann Gerät verstauen oder abdecken.
- Kabel erst aufwickeln, wenn das Gerät vollständig abgekühlt ist.

Entsorgung



Verpackungsmaterial

Die Verpackungsmaterialien sind umweltverträglich und wiederverwertbar. Die Kunststoffteile sind gekennzeichnet, z. B. >PE<, >PS< etc. Entsorgen Sie die Verpackungsmaterialien entsprechend ihrer Kennzeichnung bei den kommunalen Entsorgungsstellen in den dafür vorgesehenen Sammelbehältern.





Altgerät

Das Symbol  auf dem Produkt oder seiner Verpackung weist darauf hin, dass dieses Produkt nicht als normaler Haushaltsabfall zu behandeln ist, sondern an einem Sammelpunkt für das Recycling von elektrischen und elektronischen Geräten abgegeben werden muss. Durch Ihren Beitrag zum korrekten Entsorgen dieses Produkts schützen Sie die Umwelt und die Gesundheit Ihrer Mitmenschen. Umwelt und Gesundheit werden durch falsches Entsorgen gefährdet. Weitere Informationen über das Recycling dieses Produkts erhalten Sie von Ihrem Rathaus, Ihrer Müllabfuhr oder dem Geschäft, in dem Sie das Produkt gekauft haben.



D

Bedienungshinweise

Vor der ersten Inbetriebnahme

-  Stecker in die Steckdose stecken.
-  Zur Vermeidung einer unangenehmen Geruchsbildung ist das Gerät **ohne Toastbrot** einige Male bei höchster Röstgrad-Einstellung am geöffneten Fenster in Betrieb zu setzen.

Brot toasten



-  Stecker in die Steckdose stecken.
-  Mit dem Bräunungsgradwähler (Bild 1/C und Bild 2) den Bräunungsgrad stufenlos von 1-6, entsprechend Ihren Wünschen, einstellen. Stufe 1 für hellste Bräunung. Stufe 6 für dunkelste Bräunung.

-  Bei ersten Drehen des Wählers aus der „0“-Stellung wird ein Selbsttest durchgeführt. Alle Anzeigen leuchten kurz auf und es ertönt ein akustisches Signal.

Anschliessend leuchtet die Anzeige des Wählers entsprechend dem eingestellten Bräunungsgrad.

Stellen Sie bei Beginn des Toastens eine Stufe zwischen 1-3 ein. Entspricht die Bräunung nicht Ihren Wünschen, stellen Sie den Wähler entsprechend tiefer oder höher, höher z. B. beim Toasten von Grau- oder Schwarzbrot. Beim Toasten von nur 1 Scheibe und auch bei altem Brot den Bräunungsgrad etwas niedriger einstellen.

-  Wir empfehlen den Röstgrad so einzustellen, dass das Toastbrot eine „goldgelbe“ oder „hellbraune“ Farbe erhält. Durch die elektronische Toastzeitregelung wird ein einmal eingestellter Bräunungsgrad bei gleicher Brotsorte und Beschaffenheit eingehalten.

-  Toast einlegen.
-  Brotlift-Taste  (Bild 1/D und Bild 2) drücken.
Der Toaster schaltet ein und das Brot wird nach unten gefahren.

-  Während des Toastens erlischt die Anzeige des Bräunungsgradwählers schrittweise.

Nach Erreichen des gewünschten Bräunungsgrades schaltet der Toaster automatisch ab und es ertönt ein akustisches Signal.

Die Toastscheiben werden griffbereit nach oben gehoben.

-  Nach Gebrauch den Bräunungsgradwähler auf Stellung „0“ drehen und den Stecker aus der Steckdose ziehen.

-  Wenn Sie das akustische Signal dauerhaft abschalten wollen, benutzen Sie den Schiebeschalter auf der Geräteunterseite (Bild 1/N und Bild 7).

Stop-Taste stop (Bild 1/G und Bild 2)

Wenn Sie den Toastvorgang unterbrechen wollen, Stop-Taste drücken. Das Gerät schaltet ab und das Toastgut wird nach oben gehoben. Der einmal eingestellte Bräunungsgrad bleibt unverändert.

Auftau-Taste (Bild 1/F und Bild 2)

Für tiefgefrorenes Toastgut drücken Sie die Auftau-Taste. Dadurch verlängert sich die Röstdauer.

Aufwärm-Taste (Bild 1/E und Bild 2)

Zum Aufwärmen von getoastetem Brot drücken Sie die Aufwärm-Taste, um das Toastgut warm und knusprig zu halten.



Brötchenaufsatz



-  **Vorsicht!** Der Brötchenaufsatz wird beim Toasten heiß, nicht berühren.

-  Brötchenaufsatz hochklappen: Taste (Bild 1/J) hinunterdrücken (Bild 3).

-  Brötchen oder auch anderes Gebäck zum Wiederaufbacken auflegen (Bild 4), am Bräunungsgradwähler den gewünschten Bräunungsgrad einstellen.

D

 **Vorsicht!** Bei Benutzung des Brötchenaufsatzes darf am Bräunungsgradwähler maximal Stufe 2  eingestellt werden.

 Den Toaster mit der Brotlift-Taste  (Bild 1/D) einschalten.

 Nach dem Abschalten Toastgut wenden. Vorgang wiederholen.

 Brötchen oder Gebäck nie direkt auf den Röstschacht legen.

 Brötchenaufsatz wieder einklappen: Taste (Bild 1/J) wieder nach oben in die Ursprungsposition bringen (Bild 5).

 Brötchenaufsatz erst nach dem Erkalten wieder einklappen.

Reinigung und Pflege (Bild 6)

 Vor jeder Reinigung Netzstecker ziehen und Toaster abkühlen lassen.

 Die beim Toasten abfallenden Krümel sammeln sich in der Krümelschublade.

 Krümelschublade durch kurzes Drücken entriegeln und herausziehen. Schublade reinigen und wieder einsetzen.

 Zur Reinigung des Gerätes keine scharfen oder scheuernden Reinigungsmittel verwenden. Reinigen Sie das Gehäuse nur mit einem trockenen oder nur leicht angefeuchteten Tuch.

 Der Toaster darf nicht mit Flüssigkeit behandelt oder gar in eine solche eingetaucht werden.

Toastbrotlagerung (Bild 8)

 Um ein gleichmäßig gebräuntes Toastbrot zu erhalten, sollten angerissene Brotpackungen wieder verschlossen und mit der angebrochenen Stirnseite nach unten aufbewahrt werden.

A = richtig

B = falsch

Technische Daten

Netzspannung: 220 – 240 V

Leistungsaufnahme: 820 – 1000 W

 Dieses Gerät erfüllt folgende EC Normen:

- Niedrig-Spannungs-Norm 2006/95/EC
- EMC Norm 89/336/EEC und Ergänzung 92/31/EEC sowie 93/68/EEC

F

F Chère cliente, cher client

Veillez lire attentivement le présent mode d'emploi.

Respectez avant toutes choses les remarques relatives à la sécurité des premières pages de ce mode d'emploi. Veuillez conserver ce mode d'emploi en vue d'une consultation ultérieure. Veuillez le remettre à d'éventuels nouveaux propriétaires de l'appareil.



Le triangle de secours et/ou les mots d'avertissement (**Avertissement!**, **Prudence!**, **Attention!**) mettent en évidence des indications importantes pour votre sécurité ou pour le bon fonctionnement de l'appareil. A respecter absolument.



Ce repère vous guide pas à pas dans l'utilisation de l'appareil.



Ce symbole attire l'attention sur des informations complémentaires sur la commande et l'utilisation pratique de l'appareil.



La feuille de trèfle signale des conseils et indications concernant un emploi rentable et écologique de l'appareil.

Description de l'appareil (Fig. 1)

- A Fente de grille-pain
- B Enveloppe de boîtier à isolation thermique
- C Sélecteur du degré de brunissement avec afficheur lumineux
- D Touche ascenseur à pain
- E Touche de réchauffement avec lampe-témoin
- F Touche de décongélation avec lampe-témoin
- G Touche stop avec lampe-témoin
- H Grille de réchauffement pour réchauffer des petits pains (rentrée)
- J Touche pour remonter la grille de réchauffement pour petits pains
- K Tiroir à miettes

- L Range-cordon (dessous de l'appareil)
- M Plaque signalétique (dessous de l'appareil)
- N Bouton pour rendre inopérant le signal acoustique (dessous de l'appareil)



Consignes de sécurité

La sécurité de cet appareil est conforme aux règles reconnues de la technique et à la législation en vigueur en matière de sécurité des appareils. Néanmoins en qualité de fabricant, nous tenons à attirer votre attention sur les consignes de sécurité suivantes.

Sécurité générale

- La tension de fonctionnement et la tension du secteur doivent concorder (cf. plaque signalétique sur la face inférieure de l'appareil).
- Raccordement uniquement à une prise avec fil de terre installée dans les règles de l'art.
- Ne jamais retirer la fiche de la prise en tirant sur le câble d'alimentation!
- **Retirer la fiche** avant tout nettoyage ou en cas de défectuosité. Décoincer le morceau de pain grillé avec un ustensile en bois non pointu (par exemple le manche d'une cuillère en bois). Veiller alors à ne pas toucher les éléments chauffants.
- Ne pas mettre les doigts ou des objets métalliques dans la fente du grille-pain (**danger de blessure ou de détérioration**).
- L'enveloppe du boîtier du grille-pain est dotée d'une isolation thermique. Cependant, les parties métalliques du dessus de l'appareil et de la fente de grille-pain deviennent chaudes - **danger de brûlure!**
- N'utilisez pas l'appareil si le cordon est endommagé ou si le boîtier présente des dommages visibles.
- Le cordon est un cordon spécial et ne peut être échangé que par le service-clientèle étant donné qu'un outil spécial est nécessaire pour l'échange.

F

- Les travaux de réparations d'appareil électriques ne peuvent être réalisés que par des spécialistes agréés. D'importants dangers peuvent survenir par le biais de réparations incorrectes. En cas de réparation, adressez-vous au service-clientèle ou à votre commerçant spécialisé agréé.
- Le fabricant décline toute responsabilité pour d'éventuels dommages en cas d'usage non conforme de l'appareil ou de manipulation erronée.
- Cet appareil n'est pas conçu pour être utilisé par des personnes (y compris des enfants) à capacités physiques, sensorielles ou mentales réduites ou qui manquent d'expérience et de connaissances, à moins qu'elles n'aient bénéficié d'une surveillance ou d'un apprentissage initial sur son utilisation de la part d'une personne responsable de leur sécurité.

Sécurité des enfants

- Ne pas utiliser le grille-pain sans surveillance
- **Maintenir les enfants à distance des appareils électriques.**
- Le matériel d'emballage comme le sachet en plastique est à tenir hors de portée des enfants.
- Les enfants doivent être supervisés afin de s'assurer qu'ils ne jouent pas avec l'appareil.

Tenir compte des éléments suivants lors de l'utilisation du grille-pain

- Ne pas le poser sur des surfaces chaudes.
- Ne pas l'utiliser à proximité de flammes nues.
- Ne pas l'utiliser sur des surfaces sensibles à la chaleur. Utiliser éventuellement un support isolant la chaleur
- **Le pain peut s'enflammer. Par conséquent, ne pas griller le pain au-dessous ou à proximité d'objets inflammables (p. ex. des rideaux). Surveiller l'appareil.**

- **Ne pas recouvrir la fente du grille-pain lors de son utilisation.**
- **Lorsque la grille de réchauffement est remontée pour réchauffer des petits pains, sur le sélecteur de degré de brunissement, utiliser au maximum le degré 2 .**
- Ne pas utiliser l'appareil sans tiroir à miettes. Nettoyer régulièrement le tiroir à miettes. De grosses miettes ne doivent pas s'accumuler.
- **Ne pas plonger l'appareil dans l'eau!**
- Ne pas plier le cordon, ne pas l'approcher des parties chaudes de l'appareil.
- Ne porter l'appareil chaud que par l'enveloppe du boîtier à isolation thermique.
- Après utilisation, retirer la fiche du secteur et laisser refroidir complètement l'appareil. Ne ranger ou ne recouvrir l'appareil qu'à partir de ce moment.
- N'enrouler le cordon que lorsque l'appareil a totalement refroidi.

Protection de l'environnement



Élimination du matériel d'emballage

Les matériaux d'emballage sont écologiques et recyclables. Les matières plastiques portent un signe distinctif, par ex. >PE<, >PS<, etc. Éliminez les matériaux d'emballage en fonction de leur signe distinctif dans les conteneurs prévus à cet effet sur le site de collecte de votre commune.



Appareils usagés





Le symbole  sur le produit ou son emballage indique que ce produit ne peut être traité comme déchet ménager. Il doit plutôt être remis au point de ramassage concerné, se chargeant du recyclage du matériel électrique et électronique. En vous assurant que ce produit est éliminé correctement, vous favorisez la prévention des conséquences négatives pour l'environnement et la santé humaine qui, sinon, seraient le

F



résultat d'un traitement inapproprié des déchets de ce produit. Pour obtenir plus de détails sur le recyclage de ce produit, veuillez prendre contact avec le bureau municipal de votre région, votre service d'élimination des déchets ménagers ou le magasin où vous avez acheté le produit.

Conseils d'utilisation

Avant la première mise en service

-  Mettre la fiche dans la prise de courant.
-  Afin d'éviter des odeurs désagréables, mettre l'appareil en marche plusieurs fois près d'une fenêtre ouverte **sans pain de mie** avec le degré de brunissement maximal.

Grillage de pain



-  Mettre la fiche dans la prise de courant.
-  A l'aide du sélecteur de degré de brunissement (fig. 1/C et fig. 2), régler le degré de brunissement en continu entre 1 et 6, selon vos souhaits. Degré 1 pour le brunissement le plus clair et degré 6 pour le brunissement le plus foncé.

-  Lorsque vous déplacez le sélecteur de la position "0" pour la première fois un autotest est effectué. Toutes les lampes-témoins s'allument un court instant et un signal sonore retentit. Ensuite, l'afficheur lumineux du sélecteur s'allume en fonction du degré de brunissement sélectionné.

Réglez un degré entre 1 et 3 au début du grillage. Si le brunissement ne correspond pas à vos souhaits, réglez le sélecteur plus bas ou plus haut, plus haut pour griller par exemple du pain bis ou du pain noir. Pour faire griller seulement une tranche de pain ou du vieux pain, le degré de brunissement doit être réglé un peu plus bas.

-  Nous recommandons de régler le degré de brunissement de sorte que le pain ait une teinte „jaune doré" ou „brun

clair". Grâce au réglage de temps de grillage électronique, un degré de brunissement réglé reste constant si la sorte de pain et ses caractéristiques le sont aussi.

-  Mettre le pain de mie en place.
-  Enfoncez la touche de l'ascenseur à pain  (fig. 1/D et fig. 2). Le toaster se met en marche et le pain est descendu.

-  Pendant le grillage du pain, l'afficheur lumineux du sélecteur de degré de brunissement s'éteint progressivement.

Lorsque le degré de brunissement souhaité est atteint, le toaster s'arrête automatiquement et un signal sonore retentit.

Les tranches de toast sont soulevées, prêtes à être retirées.

-  Après usage, mettre le sélecteur de degré de brunissement sur la position "0" et retirer la fiche de la prise.

-  Si vous voulez couper durablement le signal acoustique, utilisez l'interrupteur à coulisse sur le soubassement de l'appareil (fig. 1/N et fig. 7).

Touche stop stop (fig. 1/G et fig. 2)

Si vous voulez interrompre l'opération de grillage de pain, appuyez sur la touche stop.

L'appareil s'arrête et les toasts remontent. Une fois réglé, le degré de brunissement reste constant.

Touche de décongélation ✱ (fig. 1/F et fig. 2)











Si vous désirez décongeler du pain, appuyez sur la touche de décongélation. La durée du grillage sera prolongée de ce fait.

Touche de réchauffage))) (fig. 1/E et fig. 2)



Afin de réchauffer du pain que vous avez déjà grillé, appuyez sur la touche de réchauffage afin de maintenir votre tranche de pain chaude et croustillante.

F

Grille de réchauffement

-  **Attention!** La grille de réchauffement des petits pains est chaude lors du grillage du pain, ne pas la toucher.
-  Pour faire remonter la grille pour petits pains: Enfoncer la touche (fig. 1/J) (fig. 3).
-  Poser des petits pains ou bien d'autres pâtisseries pour les réchauffer (fig. 4), régler sur le degré de brunissement souhaité à l'aide du sélecteur de degré de brunissement.
-  **Attention!** Lorsque la grille de réchauffement est remontée pour réchauffer des petits pains, sur le sélecteur de degré de brunissement, utiliser au maximum le degré 2 .
-  Enclencher le toaster au moyen de la touche de l'ascenseur à pain  (fig. 1/D).
-  Retourner le pain après l'arrêt. Renouveler l'opération.
-  Ne jamais poser le petit pain ou la pâtisserie directement sur la fente du grille-pain.
-  Pour rentrer la grille de réchauffement des petits pains : Replacer la touche (fig. 1/J) en haut, dans sa position initiale (fig. 5).
-  Ne retirer la grille de réchauffement des petits pains que lorsqu'elle s'est refroidie.

Nettoyage en entretien (fig. 6)

-  Avant tout nettoyage, retirer la fiche et laisser refroidir le grille-pain.
-  Les miettes qui tombent lors de l'opération de grillage s'accumulent dans le tiroir à miettes.
-  Déverrouiller le tiroir à miettes en appuyant brièvement et le sortir en tirant. Nettoyer le tiroir et le remettre en place.

 Ne pas utiliser de produits nettoyants caustiques ou abrasifs pour nettoyer l'appareil. Nettoyer le boîtier uniquement avec un chiffon sec ou légèrement humecté.

 Le grille-pain ne doit pas être traité avec un liquide, et surtout pas plongé dans un liquide.

Stockage du pain de mie (fig. 8)

 Afin d'obtenir un pain uniformément grillé, les emballages de pain entamés doivent être refermés et stockés avec le côté ouvert vers le bas.

A = bon

B = mauvais

Caractéristiques techniques

Tension de réseau: 220 – 240 V
Puissance absorbée: 820 – 1000 W

 Cet appareil est conforme aux directives suivantes de la C.E. :

- 2006/95/CE relative à la "basse tension"
- 89/336/CEE "Directive CEM" y compris les directives de modifications 92/31/CEE et 93/68/CEE

(NL)

Geachte klant

Lees deze gebruiksaanwijzing aandachtig door. Lees vooral de aanwijzingen m.b.t. de veiligheid op de eerste pagina's van deze gebruiksaanwijzing. Bewaar het boekje, zodat u nog eens iets kunt nalezen. Geef de gebruiksaanwijzing door aan een eventuele volgende eigenaar van het apparaat.

 Met de waarschuwingsdriehoek en/of door signaalwoorden (**Waarschuwing!**, **Voorzichtig!**, **Let op!**) wordt de aandacht gevestigd op aanwijzingen die van belang zijn voor Uw veiligheid of voor het goed functioneren van het apparaat. Hier goed op letten.

 Dit teken begeleidt u stap voor stap bij de bediening van het toestel.

 Bij dit symbool vindt u aanvullende informatie m.b.t. bediening en praktisch gebruik van het toestel.

 Tips en aanwijzingen m.b.t. de rendabele en milieuvriendelijke toepassing van het toestel zijn met een klaverblad gekenmerkt.

Uitrusting (afb. 1)

- A Roosterschacht
- B Ommanteling met warmte-isolatie
- C Bruiningsgraadregelaar met controlelampje
- D Broodliftknop
- E Verwarmingsknop met controlelampje
- F Ontdooiknop met controlelampje
- G Stopknop met controlelampje
- H Broodjesopzetstuk om broodjes op te bakken (ingeklapt)
- J Knop om broodjesopzetstuk omhoog te klappen
- K Kruidmellade
- L Snoeropwikkeling (onder het apparaat)
- M Typeplaatje (onder het apparaat)
- N Schakelaar voor het onderdrukken van het geluidssignaal (onder het apparaat)

! Veiligheidsinstructies

De veiligheid van dit apparaat voldoet aan de officiële regels der techniek en de wet in het kader van veilige apparaten. Niettemin voelen wij ons als fabrikant verplicht u met de volgende veiligheidsaanwijzingen vertrouwd te maken.

Algemene veiligheid

- Bedrijfsspanning, netspanning en stroomtype moeten overeenkomen (zie typeplaatje onder het apparaat).
- Het apparaat mag alleen worden aangesloten aan een volgens de voorschriften geïnstalleerd stopcontact.
- De netstekker nooit aan het snoer uit het stopcontact trekken.
- Voor het schoonmaken en bij storingen **eerst de stekker uit het stopcontact trekken!** Vastgeklemd brood met een stomp, lang houten voorwerp (b.v. de steel van een houten lepel) losmaken. Raak het verwarmingselement daarbij niet aan.
- Kom niet met uw vingers of met metalen voorwerpen in de roosterschacht – gevaar van letsel en beschadiging.
- De ommanteling van de toaster heeft een warmte-isolatie. De metalen delen aan de bovenkant van het apparaat en in de roosterschacht worden wel heet – **gevaar van brandwonden!**
- Het apparaat niet in gebruik nemen als het snoer beschadigd is of als de behuizing zichtbare beschadigingen vertoont.
- Het gebruikte netsnoer is van een speciaal type en mag alleen door onze serviceafdeling worden vervangen, omdat voor vervanging speciaal gereedschap nodig is.
- Reparaties aan dit apparaat mogen alleen door vakbekwame deskundigen worden uitgevoerd. Als gevolg van ondeskundig uitgevoerde reparaties kan een aanzienlijk gevaar ontstaan. Neem in het geval van reparaties contact op met de klantenservice of

een door de fabrikant erkende deskundige vakorganisatie.

- Als het toestel verkeerd wordt gebruikt of bediend, kunnen we niet aansprakelijk gesteld worden voor eventuele schade die hieruit voortvloeit.
- Dit apparaat is niet geschikt voor personen (ook kinderen) met een lichamelijke, sensorische of geestelijke handicap of met gebrek aan ervaring en kennis, tenzij zij het gebruik van het apparaat eerst hebben geleerd onder toezicht of met instructie van een persoon die voor hun veiligheid verantwoordelijk is.

Veiligheid van kinderen

- Laat de toaster niet onbeheerd aanstaan.
- **Houd kinderen uit de buurt van elektrische apparaten**
- Verpakkingsmateriaal, zoals bijv. foliezakjes horen niet in de handen van kinderen thuis.
- Let op dat kinderen niet met het apparaat spelen.

Denk bij het gebruik van de toaster aan de volgende punten:

- Niet op een hete ondergrond opstellen.
- Niet in de buurt van open vuur gebruiken.
- Niet op hittegevoelige oppervlakken gebruiken. Eventueel hitte-isolerende onderlegger gebruiken.
- **Brood kan branden, gebruik de toaster daarom niet in de buurt van brandbare voorwerpen (zoals gordijnen). Wanneer het apparaat in gebruik is, moet er iemand bij blijven.**
- Dek de roosterschacht tijdens het toosten niet af.
- **Als het broodjesopzetstuk wordt gebruikt, mag op de bruiningsgraadregelaar maximaal stand 2  worden ingesteld.**
- Apparaat niet zonder kruimellade gebruiken. Kruimellade regelmatig reinigen. Er mogen geen grote kruimelresten ontstaan.

• Apparaat niet in water onderdompen!

- Snoer niet knikken en niet in contact laten komen met hete delen van het apparaat.
- Om het warme apparaat te dragen alleen de ommanteling met warmte-isolatie aanraken.
- Na het gebruik: netstekker uit het stopcontact trekken en apparaat volledig laten afkoelen. Pas daarna apparaat opbergen of afdekken.
- Snoer pas opwickelen als het apparaat volledig afgekoeld is.

Afvalverwerking



Verpakkingsmateriaal

De verpakkingsmaterialen zijn niet schadelijk voor het milieu en herbruikbaar. De kunststoffen hebben de volgende aanduidingen, bijv. >PE<, >PS<, enz. Verwijder de verpakkingsmaterialen in overeenstemming met de aanduiding bij de gemeentelijke inzamelplaatsen in de daarvoor bestemde containers.



Oud apparaat verwijderen

Het symbool  op het product of op de verpakking wijst erop dat dit product niet als huishoudafval mag worden behandeld. Het moet echter naar een plaats worden gebracht waar elektrische en elektronische apparatuur wordt gerecycled. Als u ervoor zorgt dat dit product op de correcte manier wordt verwijderd, voorkomt u mogelijk voor mens en milieu negatieve gevolgen die zich zouden kunnen voordoen in geval van verkeerde afvalbehandeling. Voor meer details in verband met het recyclen van dit product, neemt u het best contact op met de gemeentelijke instanties, het bedrijf of de dienst belast met de verwijdering van huishoudafval of de winkel waar u het product hebt gekocht.

(NL)

Bedieningsinstructies

Voor de eerste ingebruikneming

-  Stekker in het stopcontact steken.
-  Om de vorming van onaangename geur te voorkomen moet het apparaat **zonder brood** enkele malen op de hoogste stand van de roostergraad bij een open raam in werking worden gezet.

Brood toasten

-  Stekker in het stopcontact steken.
-  Met de bruiningsgraadregelaar (afb. 1/ C en afb. 2) de bruiningsgraad traploos van 1-6 naar wens instellen. Stand 1 voor de lichtste bruining, stand 6 voor de donkerste bruining.
-  Als de regelaar de eerste keer uit de stand 0 wordt gedraaid, wordt er een zelftest uitgevoerd. Alle lampjes gaan even aan en er klinkt een akoestisch signaal. Vervolgens gaat de display van de regelaar in overeenstemming met de ingestelde bruiningsgraad branden. Stel bij het begin van het toasten een stand tussen 1 en 3 in. Als de bruining dan niet naar wens is, stelt u de regelaar lager in of hoger, b.v. als u bruin brood wilt roosteren. Als u maar één snee brood wilt roosteren en ook bij oud brood moet u de bruiningsgraad iets lager instellen.
-  Wij raden u aan de bruiningsgraad zo in te stellen dat het toastbrood een goudgele of lichtbruine kleur krijgt. Door de elektronische toasttijdregeling wordt een eenmaal ingestelde bruiningsgraad bij dezelfde broodsoort en conditie van het brood gehandhaafd.
-  Toastbrood inleggen.
-  Op broodliftknop  (afb. 1/D en afb. 2) drukken. De toaster wordt ingeschakeld en het brood gaat naar beneden.
-  Tijdens het toasten gaat de display van de bruiningsgraadregelaar stapsgewijs uit.

Na het bereiken van de gewenste bruiningsgraad schakelt de toaster automatisch uit en klinkt er een akoestisch signaal.

De toastsneden worden omhoog gebracht, zodat u ze uit de toaster kunt nemen.

-  Na gebruik de bruiningsgraadregelaar naar stand 0 draaien en de stekker uit het stopcontact trekken.

-  Als u het geluidssignaal permanent wilt uitschakelen, gebruikt u de schuifschakelaar aan de onderkant van het apparaat (afb. 1/N en afb. 7).

Stopknop stop (afb. 1/G en afb. 2)

Als u het roosterproces wilt onderbreken, drukt u op de stopknop. Het apparaat schakelt uit en het geroosterde brood wordt omhoog gebracht. De ingestelde bruiningsgraad blijft onveranderd.



Ontdooiknop (afb. 1/F en afb. 2)



Voor diepgevroren toastbrood drukt u de ontdooiknop in. Daardoor wordt de roostertijd verlengd.



Verwarmingsknop (afb. 1/E en afb. 2)

Om geroosterd brood op te warmen drukt u de verwarmingsknop in, zodat de toast warm en knapperig blijft.

Broodjesopzetstuk

-  **Voorzichtig!** Het broodjesopzetstuk wordt bij het toasten heet, niet aanraken.
-  Broodjesopzetstuk omhoogklappen: knop (afb. 1/J) omlaag drukken (afb. 3).
-  Broodjes of ander gebak erop leggen om het op te bakken (afb. 4) en met de bruiningsregelaar de gewenste bruiningsgraad instellen.

 **Voorzichtig!** Als het broodjesopzetstuk wordt gebruikt, mag op de bruiningsgraadregelaar maximaal stand 2  worden ingesteld.

 De toaster met de broodliftknop  (afb. 1/D) inschakelen.

 Na het uitschakelen de broodjes keren. Proces herhalen.

 Broodjes of gebak nooit direct op de roosterschacht leggen.

 Broodjesopzetstuk weer inklappen: knop (afb. 1/J) weer omhoog zetten in de oorspronkelijke stand (afb. 5).

 Broodjesopzetstukpas na het afkoelen weer inklappen.

Reiniging en verzorging (afb. 6)

 Voor het reinigen altijd de stekker uit het stopcontact trekken en de toaster laten afkoelen.

 De kruimels die bij het roosteren van het brood vallen, worden in de kruimellade opgevangen.

 Kruimellade ontgrendelen door even te drukken en eruit trekken. Lade reinigen en weer inzetten.

 Gebruik geen scherpe of schurende schoonmaakmiddelen om het apparaat te reinigen. Reinig de behuizing alleen met een droge of iets bevochtigde doek.

 De toaster mag niet met vloeistof worden behandeld en zeker niet ondergedompeld worden.

Bewaren van toastbrood (afbeelding 8)

 Om gelijkmatig gebruikte toast te krijgen moet u een aangebroken broodverpakking weer sluiten en met de aangebroken kant omlaag bewaren.

A = goed

B = fout

Technische gegevens

Netspanning: 220 – 240 V

Opgenomen vermogen: 820 – 1000 W

 Dit apparaat voldoet aan de volgende EU richtlijnen:

- Laagspanningsrichtlijn 2006/95/EC
- EMC-richtlijn 89/336/EEC met toevoeging 92/31/EEC en 93/68/EEC

I

I Gentile Cliente

La preghiamo di leggere attentamente le presenti istruzioni per l'uso, osservando in particolare le avvertenze di sicurezza riportate nelle prime pagine! Si prega inoltre di conservare le presenti istruzioni per l'uso per consultarle in seguito e consegnarle ad un eventuale futuro proprietario dell'apparecchio.

 Con il triangolo d'avvertimento e/o con gli avvertimenti (**Avvertimento!**, **Prudenza!**, **Attenzione!**) sono state evidenziate indicazioni, importanti per la sua sicurezza o per la funzionalità dell'apparecchio. Si prega di osservarle rigorosamente.

 Questa sigla l'accompagna passo dopo passo durante l'uso dell'apparecchio.

 Presso questa sigla si ottengono informazioni complementari relative ai comandi e all'uso pratico dell'apparecchio.

 Con il quadrifoglio si distinguono i consigli e le osservazioni adatte all'impiego economico ed ecologico dell'apparecchio.

Descrizione dell'apparecchio (figura 1)

- A Vano di tostatura
- B Mantello di rivestimento termoisolante
- C Selettore del grado di tostatura con indicazione luminosa
- D Tasto lift pane
- E Tasto riscaldamento con spia luminosa di controllo
- F Tasto di scongelamento con spia luminosa di controllo
- G Tasto stop con spia luminosa di controllo
- H Supplemento per la cottura di panini (ripiegato)
- J Tasto per ribaltare in alto il supporto per panini
- K Cassettino per le briciole

- L Avvolgicavo (lato inferiore dell'apparecchio)
- M Targhetta delle caratteristiche (lato inferiore dell'apparecchio)
- N Interruttore per la soppressione del segnale acustico (lato inferiore dell'apparecchio)

Avvertenze di sicurezza

La sicurezza di questo apparecchio è conforme alle regole riconosciute della tecnica e alla legge sulla sicurezza degli apparecchi. Nonostante ciò, quale produttore siamo tenuti ad informarvi riguardo le avvertenze sulla sicurezza successivamente riportate.

Sicurezza generale

- La tensione d'esercizio e la tensione di rete nonché il tipo di corrente devono corrispondere (vedere la targhetta dei dati sul lato inferiore dell'apparecchio).
- Collegamento solo ad una presa regolarmente installata.
- Non sfilate mai la spina dalla presa tirando il cavo di alimentazione.
- Prima di procedere alla pulizia o in caso di difetti **sfilate innanzitutto la spina!** Staccate i cibi da tostare rimasti incastrati con un oggetto di legno non appuntito (ad es. il manico di un mestolo da cucina). Durante questa operazione non toccate le resistenze.
- Non introducete le dita o oggetti metallici nel vano di tostatura, pericolo di lesioni o pericolo di danni all'apparecchio.
- Il mantello dell'involucro del tostapane è termoisolante. Le parti in metallo della parte superiore dell'apparecchio e del vano di tostatura però si surriscaldano - **pericolo di scottarsi!**
- Non mettete in funzione l'apparecchio qualora il cavo di alimentazione sia danneggiato o il corpo esterno mostri segni evidenti di danni.
- Questo cavo di collegamento è un cavo speciale e deve essere sostituito soltanto dal servizio di assistenza tecnica

poiché per la sostituzione sono richiesti attrezzi speciali.

- Le riparazioni su questo apparecchio devono essere eseguite solo da tecnici specializzati. Le riparazioni non eseguite correttamente possono comportare gravi pericoli. In caso di riparazione rivolgetevi al servizio assistenza o al rivenditore di fiducia autorizzato.
- In caso di un uso inappropriato o di un impiego errato, per eventuali danni non viene riconosciuta alcuna garanzia.
- Questo apparecchio non deve essere utilizzato da persone (inclusi i bambini) con ridotte capacità fisiche, sensoriali o mentali o senza esperienza e conoscenza, a meno che le stesse non siano state seguite nella fase iniziale dell'uso dell'apparecchio o non abbiano avuto istruzioni adeguate sull'uso dell'apparecchio da una persona responsabile della loro sicurezza.

Sicurezza per i bambini

- Mai usare il tostapane senza sorveglianza.
- Tenere i bambini lontani dagli elettrodomestici.
- Il materiale dell'imballaggio, come ad esempio i sacchetti di plastica, non sono oggetti per bambini.
- Tenere l'apparecchio lontano dalla portata dei bambini.

Informazioni importanti da osservare durante l'uso del tostapane

- Non appoggiare su superfici calde.
- Non usare nelle vicinanze di fiamme vive.
- Non usare su superfici termosensibili. Se necessario, usare un appoggio termoisolante.
- **Il pane può bruciare, quindi mai usare sotto o nelle vicinanze di oggetti infiammabili (per es. tende). L'apparecchio deve essere sorvegliato.**
- **Durante la tostatura non coprire il vano di tostatura**

- **Quando si usa il supplemento per panini, il selezionatore del grado di doratura deve essere regolato al massimo sulla posizione 2 .**
- Non usare l'apparecchio senza il cassetto per le briciole. Pulire regolarmente il cassetto per le briciole. Fare attenzione che non si accumulino briciole di grosse dimensioni.
- **Non immergere l'apparecchio nell'acqua!**
- Non schiacciare il cavo d'alimentazione, non avvicinarlo a parti calde dell'apparecchio.
- Per il trasporto, afferrare l'apparecchio solo presso il mantello di rivestimento termoisolante.
- Dopo l'uso sfilare la spina dalla rete e lasciar raffreddare completamente l'apparecchio. Solo dopo riporre o coprire l'apparecchio.
- Avvolgere il cavo solo dopo che l'apparecchio è completamente freddo.

Smaltimento



Materiale di imballaggio

I materiali di imballaggio sono ecologici e riciclabili. Gli elementi in materiale plastico sono contrassegnati ad es. >PE< (polietilene), >PS< (polistirolo espanso), ecc. Smaltite i materiali di imballaggio a seconda del loro contrassegno conferendoli negli appositi contenitori sistemati presso le discariche comunali.





Vecchio elettrodomestico

Il simbolo  sul prodotto o sulla confezione indica che il prodotto non deve essere considerato come un normale rifiuto domestico, ma deve essere portato nel punto di raccolta appropriato per il riciclaggio di apparecchiature elettriche ed elettroniche. Provvedendo a smaltire questo prodotto in modo appropriato, si contribuisce a evitare potenziali conseguenze negative, che potrebbero derivare da uno smaltimento inadeguato del pro-



dotto. Per informazioni più dettagliate sul riciclaggio di questo prodotto, contattare l'ufficio comunale, il servizio locale di smaltimento rifiuti o il negozio in cui è stato acquistato il prodotto.

Istruzioni per l'uso

Prima della prima messa in funzione

-  Infilare la spina nella presa.
-  Per evitare la formazione di odori sgradevoli l'apparecchio deve essere messo in funzione alcune volte **senza pane da tostare** al massimo grado di tostatura con la finestra aperta.

Tostare il pane

-  Infilare la spina nella presa.
-  Con il selettore del grado di tostatura (Figura 1/C e Figura 2), regolare il grado di tostatura senza soluzione di continuità da 1 a 6, come desiderato. Il livello 1 corrisponde al grado di tostatura più chiaro. Il livello 6 corrisponde al grado di tostatura più scuro.



-  La prima volta che si gira il selezionatore partendo dalla posizione "0", l'apparecchio esegue un autotest. Tutte le indicazioni si accendono brevemente e l'apparecchio emette un segnale acustico.

Dopo si accende l'indicazione del selezionatore in corrispondenza al grado di tostatura selezionato.

All'inizio della tostatura selezionate un livello compreso fra 1 e 3. Se il grado di tostatura non soddisfa i vostri desideri, spostate il selettore su un livello superiore o su un livello inferiore, su un livello superiore ad es. per la tostatura di pane misto di segale e frumento o pane di segale. Nella tostatura di una sola fetta di pane e anche nella tostatura di pane vecchio, deve essere selezionato un grado di tostatura un po' più basso.

-  Noi consigliamo di regolare il grado di tostatura in modo che le fette di pane ottengano un colore "giallo oro" o "marrone chiaro". Il comando elettronico di regolazione della tostatura consente di mantenere un determinato grado di tostatura preselezionato per lo stesso tipo di pane con le stesse caratteristiche.

-  Inserire le fette da tostare.

-  Premere il tasto lift pane  (Figura 1/D e Figura 2).

Il tostapane si accende e il pane scende verso il basso.

-  Durante la tostatura l'indicazione del selezionatore del grado di tostatura si spegne gradualmente.

Dopo raggiunto il grado di tostatura desiderato, il tostapane si spegne automaticamente ed emette un segnale acustico.

Le fette di pane tostato vengono adesso sollevate verso l'alto, pronte per essere prelevate.

-  Dopo l'uso, girare il selezionatore del grado di doratura sulla posizione "0" e sfilare la spina dalla presa elettrica.

-  Quando si desidera sopprimere permanentemente il segnale acustico, utilizzare l'interruttore scorrevole sul lato inferiore dell'apparecchio (Figura 1/N e figura 7).

Tasto Stop stop (Figura 1/G e Figura 2)

Se desiderate interrompere l'operazione di tostatura, premete il tasto Stop.

L'apparecchio si spegne e il cibo da tostare viene sollevato verso l'alto. Il grado di tostatura già preselezionato rimane invariato.

Tasto di scongelamento (Figura 1/F e Figura 2)

Per pane da toast congelato premete il tasto di scongelamento. In tal modo si prolunga il tempo di tostatura.

Tasto di riscaldamento (Figura 1/E e Figura 2)



Per riscaldare pane già tostato premete il tasto di riscaldamento, per mantenere caldo e croccante il cibo da tostare.

Supplemento per panini

 **Precauzione!** Il supplemento per panini durante la tostatura si surriscalda, non toccare.

 Ribaltare verso l'alto il supplemento per panini: premere verso il basso il tasto (Figura 1/J) (Figura 3).

 Appoggiarvi sopra i panini o altre paste da ricuocere (Figura 4). Con il selettore del grado di tostatura regolare l'intensità di tostatura desiderata.

 **Precauzione!** Quando si usa il supplemento per panini, il selezionatore del grado di doratura deve essere regolato al massimo sulla posizione 2 .

 Accendere il tostapane usando il tasto lift per pane  (Figura 1/D).

 Dopo il disinserimento, girare i cibi da tostare. Ripetere il procedimento.

 Mai appoggiare panini o altre paste direttamente sul vano di tostatura.

 Chiudere nuovamente il supplemento per panini: spostare il tasto (Figura 1/J) di nuovo verso l'alto nella posizione originale (Figura 5).

 Richiudere il supplemento per panini solo dopo che si sarà raffreddato.

Pulizia e cura dell'apparecchio (Figura 6)

 Prima di ogni pulizia, estrarre la spina dalla rete e lasciar raffreddare il tostapane.

 Le briciole prodotte durante la tostatura si raccolgono nel cassetto per le briciole.

 Sbloccare il cassetto delle briciole esercitando una leggera pressione e sfilarlo. Pulire il cassetto e reinserirlo.

 Per pulire l'apparecchio non usare detersivi aggressivi o abrasivi. Pulisca l'involucro usando solamente un panno asciutto o solo leggermente umido.

 Non trattare il taster con dei liquidi e assolutamente non immergerlo in essi.

Conservazione del pane per toast (figura 8)

 Per ottenere fette tostate omogeneamente dorate, le confezioni di pane aperte devono essere di nuovo chiuse e conservate con il lato della confezione aperta appoggiata in basso.

A = giusto

B = sbagliato

Dati tecnici

Tensione di rete: 220 – 240 V

Potenza assorbita: 820 – 1000 W

 Questa apparecchiatura è conforme alle seguenti Direttive CE:

- Direttiva Bassa tensione 2006/95/CE
- Direttiva EMC 89/336/EEC e successivi emendamenti 92/31/EEC e 93/68/EEC

E

E Estimado/a cliente:

Lea detenida y completamente las instrucciones de uso.

En especial, observe las normas de seguridad incluidas en las primeras páginas de estas instrucciones de uso. Conserve las instrucciones de uso para realizar consultas en el futuro. Asimismo, proporcione estas instrucciones a otros posibles usuarios del aparato.



El triángulo de alerta y/o las palabras (**¡Advertencia!**, **¡Cuidado!**, **¡Atención!**) sirven para destacar indicaciones importantes para su seguridad o para el funcionamiento correcto de la máquina. Sígalas sin falta.



Este símbolo le conducirá paso a paso por el manejo del electrodoméstico.



Tras este símbolo encontrará información complementaria sobre el manejo y la utilización práctica del aparato.



La hoja de trébol se emplea para destacar consejos e indicaciones útiles para el uso económico y ecológico del aparato.

Descripción del aparato (Figura 1)

- A Ranuras para tostadas
- B Pared fría
- C Selector de grado de tostado con indicador luminoso
- D Botón de elevación del pan
- E Botón de calentado con indicador luminoso
- F Botón de descongelado con indicador luminoso
- G Botón de parada con indicador luminoso
- H Suplemento para tostar panecillos (recogido)
- J Botón para abrir el soporte de panecillos
- K Bandeja recogemigas
- L Recogedor del cable (debajo del aparato)
- M Placa de características (debajo del aparato)
- N Interruptor de anulación de la señal acústica (debajo del aparato)

**Normas de seguridad**

La seguridad de este aparato corresponde a las reglas reconocidas de la técnica y a la Ley sobre la seguridad de aparatos. No obstante, como fabricante, nos vemos obligados a informarle sobre las siguientes normas de seguridad.

Seguridad básica

- La tensión de servicio y la tensión de red así como el tipo de corriente tienen que coincidir (ver placa de características en la parte inferior del aparato).
- Conectar el aparato sólo en un enchufe de pared instalado debidamente.
- ¡Nunca tirar del cable para sacar el enchufe de la pared!
- Antes de una limpieza o en caso de averías, **¡sacar la clavija del enchufe!** Si se ha quedado una tostada atascada, soltarla con un palo de madera sin punta (p. ej. una cuchara de cocinar de madera) sin tocar los calentadores.
- No introducir los dedos o objetos metálicos en la ranura. Peligro de lesiones y daños del aparato.
- La carcasa de la tostadora está aislada térmicamente. Sin embargo, las piezas metálicas en la parte superior y en las ranuras se calientan. **¡Peligro de quemaduras!**
- No utilice el aparato si el cable de alimentación está defectuoso o la carcasa muestra defectos visibles.
- Este cable de conexión es un cable especial y sólo debe ser cambiado por el Servicio postventa, dado que se necesita una herramienta especial.
- Las reparaciones en este aparato deben ser ejecutadas únicamente por técnicos cualificados. En caso de reparaciones inadecuadas se pueden producir considerables peligros. Para cualquier reparación, sírvase consultar al Servicio postventa o a su distribuidor autorizado.
- En caso de un uso no apropiado o un manejo incorrecto, el fabricante no se hará cargo de los eventuales daños.

- Este aparato no está concebido para su uso por personas (incluyendo niños) con capacidades físicas, sensoriales o mentales disminuidas, o con falta de experiencia y conocimiento, a no ser que hayan recibido instrucciones sobre el uso del aparato por una persona responsable de su seguridad o lo hayan manipulado inicialmente bajo supervisión.

Protección de los niños

- No dejar la tostadora sin vigilancia cuando está en funcionamiento.
- **Mantener a los niños alejados de los electrodomésticos.**
- El material de embalaje, como p.ej. las bolsas de plástico, no son un juguete adecuado para niños.
- Los niños deben estar bajo vigilancia para asegurar que no juegan con el aparato.

Lo que deberá tener en cuenta al usar la tostadora

- No colocarla encima de superficies calientes.
- No utilizarla cerca de llamas vivas.
- No utilizar sobre superficies calientes. Utilizar si es preciso un salvamanteles con aislamiento térmico.
- **El pan puede quemarse, por lo tanto no coloque la tostadora debajo o cerca de objetos inflamables (p. ej. cortinas). El aparato tiene que ser vigilado.**
- **No tapan la ranura durante el tostado.**
- Si se utiliza el soporte para panecillos, el selector del grado de tostado debe ajustarse al nivel 2  como máximo.
- No utilizar sin la bandeja recogemigas. Limpiar ésta regularmente. No dejar que se acumulen las migas en ella.
- **¡No sumergir el aparato en el agua!**
- No doblar el cable de alimentación, no dejarlo entrar en contacto con las partes calientes del aparato.
- Para mover el aparato caliente, sólo tocarlo en las paredes con el aislamiento térmico.

- Desenchufar el aparato y dejarlo enfriar completamente tras su uso. Sólo entonces se puede recoger o incluso cubrir el aparato.
- Recoger el cable sólo cuando el aparato esté completamente frío.

Eliminación de desechos



Material de embalaje

Los materiales de embalaje respetan el medio ambiente y son reciclables. Los elementos de materia plástica están identificados; por ejemplo, >PE<, >PS< etc. Elimine los materiales de embalaje, según su identificación, en los contenedores de recogida disponibles en los puntos de gestión de desechos locales.





Aparato viejo

El símbolo  en el producto o en su empaque indica que este producto no se puede tratar como desperdicios normales del hogar. Este producto se debe entregar al punto de recolección de equipos eléctricos y electrónicos para reciclaje. Al asegurarse de que este producto se deseché correctamente, usted ayudará a evitar posibles consecuencias negativas para el ambiente y la salud pública, lo cual podría ocurrir si este producto no se manipula de forma adecuada. Para obtener información más detallada sobre el reciclaje de este producto, póngase en contacto con la administración de su ciudad, con su servicio de desechos del hogar o con la tienda donde compró el producto.



E

Indicaciones sobre el manejo

Antes de la primera puesta en marcha

-  Introducir la clavija en el enchufe de pared.
-  Para evitar olores desagradables, se debe de poner el aparato varias veces en marcha, poniéndolo a la temperatura máxima de tostado y colocándolo cerca de una ventana abierta.



Tostar pan



-  Introducir la clavija en el enchufe de pared.
-  Con el selector del grado de tostado (Figura 1/C y Figura 2) ajustar el grado de tostado a su gusto entre 1 y 6. En el grado 1, el pan sale menos tostado. En el grado 6, mayor tostado.

-  Al cambiar el selector por primera vez de la posición "0" se efectúa un autochequeo. Todos los indicadores se encenderán brevemente y se emitirá una señal acústica.

A continuación se iluminará el indicador del selector según el grado de tostado ajustado.

Ponga el botón para tostar la primera rebanada entre 1 y 3. Si no sale el tostado como Ud. desea, ajuste el botón a un nivel más alto o más bajo, por ejemplo para diferentes tipos de pan. Si se tuesta sólo una rebanada o pan viejo, seleccione un grado de tostado más bajo.

-  Recomendamos ajustar el grado de tostado de forma que las tostadas adquieran un tono „amarillo dorado" o „marrón claro". Mediante la regulación electrónica del tiempo de tostado, se mantiene siempre el grado de tostado elegido y seleccionado en el aparato para el mismo tipo de pan.
-  Introducir la rebanada.

-  Pulsar el botón de elevación del pan  (Figura 1/D y Figura 2). La tostadora se conectará y el pan es llevado hacia abajo.

-  Durante el proceso de tostado, el indicador del selector del grado de tostado se apaga paulatinamente.

Una vez alcanzado el grado de tostado deseado, la tostadora se desconectará automáticamente y emitirá una señal acústica.

Las tostadas son expulsadas hacia arriba.

-  Tras la utilización, colocar el selector del grado de tostado en la posición "0" y retirar el conector de la caja de enchufe.

-  Si quiere desconectar la señal acústica de forma prolongada, utilice el interruptor deslizante en la parte de abajo del aparato (Figura 1/N y Figura 7).

Pulsador de parada stop (Figura 1/G y Figura 2)

Si Ud. desea interrumpir el tostado, accione el pulsador de parada. El aparato se desconecta y el pan tostado se expulsa hacia arriba. El grado de tostado anteriormente elegido no cambia.

Botón de descongelado (Figura 1/F y Figura 2)

Para tostadas congeladas, pulse el botón de descongelado. De esta forma se prolonga la duración del tostado.











Botón de recalentado (Figura 1/E y Figura 2)

Para recalentar pan tostado pulse el botón de recalentado, para mantener las tostadas calientes y crujientes.





Soporte para panecillos

-  ¡Cuidado! No tocar el soporte para panecillos, ya que se calienta durante el proceso de tostado.

E

-  Sacar el soporte para panecillos: Apre-
tar la tecla (Figura 1/J) hacia abajo
(Figura 3).
-  Colocar el pan o cualquier tipo de bol-
lería para calentarlo en el soporte
(Figura 4), y ajustar el grado de tostado.
-  **¡Cuidado!** Si se utiliza el soporte para
panecillos, el selector del grado de tos-
tado debe ajustarse al nivel 2 
como máximo.
-  Conectar la tostadora con el botón de
elevación del pan  (Figura 1/D).
-  Cuando se haya desconectado el apa-
rato, dar la vuelta al pan o la bollería y
repetir el tostado.
-  No colocar nunca panecillos o similares
directamente sobre las ranuras.
-  Volver a recoger el soporte para pane-
cillos: Colocar la tecla (Figura 1/J) wie-
der nuevamente hacia arriba en su
posición de origen (Figura 5).
-  El soporte para panecillos no debe
recogerse antes de que el aparato esté
enfriado.

Limpieza y cuidado (Figura 6)

-  Antes de cada limpieza, sacar el
enchufe de la alimentación eléctrica y
dejar que se enfríe la tostadora.
-  Durante el tostado se forman migas
que se recogen en la bandeja recoge-
migas.
-  Presionando brevemente, desbloquear
la bandeja recogemigas y retirarla. Lim-
piar la bandeja y volver a colocarla.
-  No utilizar productos agresivos o abra-
sivos para limpiar el aparato. Limpie la
carcasa sólo con un trapo seco o ligera-
mente húmedo.
-  La tostadora no puede ser tratada con
líquidos y menos ser sumergido en
ellos.

Cómo guardar el pan de molde para tostar (Figura 8)

-  Para conseguir que el pan siempre
quede tostado uniformemente, se
recomienda volver a cerrar un paquete
empezado y colocar el lado abierto
hacia abajo.

A = correcto
B = incorrecto

Datos técnicos

Alimentación: 220 – 240 V
Potencia: 820 – 1000 W

-  Este aparato cumple los requisitos de
las siguientes directivas europeas:
 - Directiva de baja tensión 2006/95/CE
 - Directiva EMC (Compatibilidad
electromagnética) 89/336/CEE con
las modificaciones 92/31/CEE y
93/68/CEE

P

P Prezado(a) cliente,

Por favor, leia com atenção estas instruções de utilização.

Observe principalmente as normas de segurança contidas nas primeiras páginas destas instruções de utilização! Por favor, guarde estas instruções para consultas posteriores. Passe-as eventualmente ao novo proprietário do aparelho.



O triângulo de sinalização e/ou as expressões de advertência (**Aviso!**, **Cuidado!**, **Atenção!**) têm por função realçar informações importantes para a sua segurança pessoal ou para a operacionalidade da máquina. É favor prestar-lhes a devida atenção e respeitá-las.



Este símbolo guia-o, passo a passo, na operação do aparelho.



A seguir a este símbolo, obterá informações suplementares sobre a operação e utilização prática do aparelho.



A folha de trevo sinaliza conselhos e informações referentes à utilização económica e ecológica do aparelho.

Descrição do aparelho (figura 1)

- A Abertura para torradas
- B Revestimento da carcaça com isolamento térmico
- C Selector de grau de tostagem com indicador luminoso
- D Botão de elevação do pão
- E Tecla de aquecimento com luz de controlo
- F Tecla de desligamento com luz de controlo
- G Tecla de Paragem com luz de controlo
- H Suporte para pães para aquecer pãezinhos (recolhido)
- J Botão para elevar o suporte dos pãezinhos
- K Gaveta de migalhas
- L Enrolamento do cabo (parte inferior do aparelho)

- M Placa de características (parte inferior do aparelho)
- N Interruptor para a supressão do sinal acústico (parte inferior do aparelho)



Normas de segurança

A segurança deste aparelho está de acordo com normas técnicas conhecidas e com as normas de segurança dos aparelhos. Porém, no papel de fabricante, vemo-nos na obrigação de o informar sobre as seguintes normas de segurança.

Segurança geral

- A tensão de operação do aparelho, assim como o tipo de corrente, têm de estar de acordo com a rede (veja a placa de características no fundo do aparelho).
- Ligue o aparelho apenas a uma tomada com contactos de segurança, que tenha sido instalada conforme os regulamentos.
- Para retirar a ficha da tomada, não a puxe pelo cabo!
- Antes da limpeza ou em caso de defeito, **retire primeiro a ficha da tomada!** Caso a torrada venha a ficar presa, solte-a com uma haste de madeira não pontiaguda (por exemplo, com o cabo de uma colher de pau). Não encoste aos aquecedores.
- Não encoste os dedos ou objectos metálicos na abertura para torradas – Perigo de acidente e de danificação do aparelho.
- Atenção, as peças de metal na parte superior do aparelho e na abertura para torradas ficam quentes – **Perigo de queimadura!**
- Não utilize o aparelho, se o cabo de ligação estiver danificado ou se a carcaça do aparelho apresentar danos visíveis.
- Este cabo de ligação é um cabo especial e só pode ser mudado por um serviço de assistência técnica, pois, para tal, é necessário o emprego de uma ferramenta especial.

- Qualquer reparação neste aparelho deve ser efectuada unicamente por técnicos especializados. Reparações inadequadas podem causar ferimentos graves. Em caso de necessidade de reparação, dirija-se ao serviço de assistência técnica ou ao seu revendedor autorizado.
- Caso o aparelho venha a ser utilizado para fins alheios àqueles para os quais foi concebido ou seja manuseado de forma incorrecta, o fabricante não se responsabiliza por eventuais danos.
- Este aparelho não se destina a ser utilizado por pessoas (inclusive crianças) com capacidades físicas, sensoriais ou mentais reduzidas ou falta de experiência e conhecimento, a não ser que tenha havido uma supervisão inicial ou elas tenham recebido instruções quanto ao uso deste aparelho por parte de uma pessoa responsável pela sua segurança.

Segurança de crianças

- Não utilizar a torradeira sem que a mesma seja observada durante o funcionamento.
- **Manter crianças afastadas de aparelhos eléctricos.**
- Manter todos os materiais de embalagem, tais como saquinhos plásticos, fora do alcance de crianças.
- As crianças devem ser vigiadas de forma a assegurar que estas não brincam com o aparelho.

Na utilização da torradeira, deve-se observar o seguinte

- Não colocar sobre superfícies quentes.
- Não utilizar próximo a chamas.
- Não utilizar a torradeira sobre superfícies sensíveis ao calor. Se for necessário, utilizar um suporte de isolamento contra o calor.
- **As torradas podem inflamar-se. Portanto, não torrar na proximidade de objectos inflamáveis (como p.ex. cortinas). Ao torrar deve supervisionar-se o aparelho.**
- **Não cobrir a abertura para torradas durante o funcionamento do aparelho.**

- **Caso se utilize o suporte para pãozinhos, o selector de grau de torragem deve ser ajustado para o nível 2  no máximo.**
- Não utilizar o aparelho sem a sua gaveta de recolha de migalhas. Limpar esta gaveta regularmente. Não devem acumular-se grandes quantidades de migalhas.
- **Não colocar o aparelho na água!**
- Não dobrar o cabo e não o encostar em partes quentes do aparelho.
- Para carregar o aparelho aquecido, segurar apenas na carcaça termicamente isolada.
- Depois da utilização, retirar a ficha da tomada e deixar arrefecer completamente o aparelho. Só depois se deverá arrumar o aparelho ou tapá-lo.
- Enrolar o cabo apenas quando o aparelho tiver arrefecido completamente.

Eliminação



Material de embalagem

Os materiais utilizados na embalagem deste aparelho são compatíveis com o ambiente e recicláveis. As peças em plástico estão identificadas, por exemplo, >PE<, >PS< etc. Elimine os materiais de embalagem de acordo com a sua identificação, utilizando para o efeito os contentores de recolha existentes para essa finalidade nos locais de eliminação de resíduos da sua área de residência.



Aparelho usado



O símbolo  no produto ou na embalagem indica que este produto não pode ser tratado como lixo doméstico. Em vez disso, deve ser entregue ao centro de recolha selectiva para a reciclagem de equipamento eléctrico e electrónico. Ao garantir uma eliminação adequada deste produto, irá ajudar a evitar eventuais consequências negativas para o meio ambiente e para a saúde pública, que, de outra forma, poderiam ser provocadas por um tratamento incorrecto do produto. Para obter informações mais pormenorizadas sobre a reciclagem deste

P



produto, contacte os serviços municipalizados locais, o centro de recolha selectiva da sua área de residência ou o estabelecimento onde adquiriu o produto.

Informações sobre a utilização

Antes da primeira utilização

-  Encaixar a ficha na tomada.
-  A fim de evitar um cheiro desagradável, deve-se colocar o aparelho algumas vezes para funcionar, próximo a uma janela aberta, **sem pão** e no nível máximo de aquecimento.

Torrar pão



-  Encaixar a ficha na tomada.
-  Com o selector de grau de tostagem (figura 1/C e figura 2) pode ajustar o grau de tostagem de acordo com o seu gosto, entre as posições 1-6. O nível 1 corresponde ao grau mais fraco, o nível 6 ao mais forte.

-  Ao rodar, pela primeira vez, o selector da posição "0", é efectuado um auto teste. Todos os indicadores acendem brevemente e ouve-se um sinal acústico.

De seguida, ilumina-se o indicador do selector, de acordo com o grau de tostagem ajustado.

No início, ajustar a torradeira num nível entre 1 e 3. Caso o grau de tostagem não seja o desejado, posicionar o selector num nível mais alto ou mais baixo (por exemplo, mais alto para pão preto ou pão integral). Para tostar apenas uma fatia de pão, tal como para pão velho, deve-se seleccionar um grau de tostagem mais baixo.

-  Recomendamos regular o nível de torrado de tal maneira, que a torrada fique com uma cor amarelo dourado ou castanho claro. Através da regulação electrónica do tempo de tostagem, o grau ajustado é mantido para um pão do mesmo tipo e com as mesmas características.

-  Colocar o pão.
-  Premir o botão de elevação do pão  (figura 1/D e figura 2). A torradeira liga-se e o pão é levado para baixo.

-  Durante o processo de tostagem, o indicador do selector de grau de tostagem apaga-se gradualmente. Uma vez atingido o grau de tostagem pretendido, a torradeira desliga-se e ouve-se um sinal acústico.

As torradas são elevadas até à superfície.

-  Depois da utilização, colocar o selector de grau de tostagem na posição "0" e retirar a ficha da tomada.

-  Se quiser desligar o sinal acústico de forma permanente, utilize o interruptor de correção na parte inferior do aparelho (figura 1/N e figura 7).

Tecla de desligamento stop (figura 1/G e figura 2)

Caso deseje interromper a tostagem, prima a tecla de desligamento. O aparelho desliga-se e o pão torrado é elevado até à superfície. O grau de tostagem ajustado não é modificado.



Tecla de descongelação (figura 1/F e figura 2)

Para pão de torrada congelado, prima a tecla de descongelação. Deste modo, prolongará o tempo de torrado.

Tecla de aquecimento (figura 1/E e figura 2)



Para aquecer pão torrado, prima a tecla de aquecimento, para manter o pão torrado quente e bem estaladiço.



Suporte de pãezinhos

-  **Cuidado!** Não tocar no suporte dos pãezinhos, pois este aquece durante o processo de tostagem.
-  Levantar o suporte dos pãezinhos: premir o botão (figura 1/J) para baixo (figura 3).

P

 Colocar o pãozinho ou mesmo outro produto para ser aquecido (figura 4), ajustando o grau de tostagem desejado no respectivo selector.

 **Cuidado!** Caso se utilize o suporte para pãezinhos, o selector de grau de torragem deve ser ajustado para o nível 2  no máximo.

 Ligar a torradeira com o botão de elevação do pão  (figura 1/D).

 Após o desligamento do aparelho, virar o produto a ser tostado. Repetir o procedimento.

 Nunca colocar pãezinhos ou outros produtos directamente sobre a abertura para torradas.

 Voltar a recolher o suporte dos pãezinhos: colocar novamente o botão (figura 1/J) na sua posição original, para cima (figura 5).

 Apenas voltar a recolher o suporte de pãezinhos depois deste ter esfriado.

Limpeza e conservação (figura 6)

 Antes de limpar o aparelho, retire a ficha da tomada e deixe a torradeira esfriar.

 As migalhas que caem do pão que é tostado são recolhidas na gaveta de migalhas.

 Desbloqueie e retire a gaveta das migalhas, premindo-a brevemente. Limpe a gaveta e volte a colocá-la.

 Para a limpeza da carcaça do aparelho, não utilize produtos de limpeza ou esfregões agressivos. Limpe a carcaça apenas com um pano seco ou levemente humedecido.

 A torradeira não pode ser limpa com líquidos e muito menos ser mergulhada neles.

Armazenamento de pão para tostar (figura 8)

 A fim de obter-se um pão tostado uniformemente, os pacotes de pão abertos devem ser novamente fechados e guardados com a extremidade aberta para baixo.

A = correcto

B = errado

Dados Técnicos

Tensão de rede: 220 – 240 V

Consumo de potência: 820 – 1000 W

 Este aparelho está de acordo com as seguintes Directivas EC:

- Directiva Baixa Voltagem 2006/95/EC
- Directiva EMC 89/336/EEC com aditamentos 92/31/EEC e 93/68/EEC

CZ

CZ **Vážená zákaznice, vážený zákazník,**

laskavě si pečlivě přečtěte tento návod k obsluze.

Především se řiďte bezpečnostními předpisy, které jsou uvedeny na prvních stránkách tohoto návodu! Laskavě si návod uschovejte pro pozdější použití. Předajte ho případnému dalšímu majiteli přístroje.



Výstražný trojúhelník a/nebo slova (**Varování!**, **Upozornění!**, **Pozor!**) upozorňují na informace, které jsou určeny pro zajištění vaší bezpečnosti anebo funkčnosti zařízení. Je bezpodmínečně nutné tyto pokyny dodržovat.



Tento symbol vás povede krok za krokem celým návodem.



Tento symbol označuje doplňující informace k obsluze a praktickému používání přístroje.



Jetelový lístek upozorňuje na tipy a informace pro hospodárný a ekologický provoz přístroje.

Popis přístroje (obr. 1)

- A** Opékačí šterbina
- B** Tepelně-izolační plášť přístroje
- C** Volič stupně opečení se světelnou kontrolkou
- D** Tlačítko pro vysunutí toastů
- E** Tlačítko ohřevu se světelnou kontrolkou
- F** Tlačítko rozmrazování se světelnou kontrolkou
- G** Tlačítko vypnutí se světelnou kontrolkou
- H** Nástavec na opékání housek (sklopný)
- J** Tlačítko pro vyklopení nástavce na opékání housek
- K** Zásuvka na drobky
- L** Navíječ kabelu (spodní strana přístroje)

- M** Typový štítek (spodní strana přístroje)
- N** Spínač k potlačení akustického signálu (spodní strana přístroje)



Bezpečnostní pokyny

Bezpečnost tohoto přístroje splňuje uznávané technické zásady a zákon o bezpečnosti zařízení. Přesto jako výrobce cítíme povinnost vás seznámit s následujícími bezpečnostními pokyny.

Základní zásady bezpečnosti

- Provozní napětí a síťové napětí, jakož i druh proudu musí odpovídat údajům na typovém štítku na spodní straně přístroje.
- Přístroj smí být připojen pouze do zásuvky, která splňuje předpisy.
- Za žádných okolností nevytahujte vidlici síťové šňůry ze síťové zásuvky tahem za kabel.
- Před čištěním nebo v případě poruchy **nejprve vytáhněte vidlici síťové šňůry!** Vzpříčený toast uvolněte dřevěnou tyčkou se zaobleným koncem (např. drážadlem vařečky). Nedotýkejte se topného tělesa.
- Nezasouvejte do opékačí šterbiny prsty ani kovové předměty, protože hrozí nebezpečí zranění nebo poškození přístroje.
- Plášť opékače je opatřen tepelnou izolací. Kovové díly horní části přístroje a v opékačí šterbině jsou horké – **nebezpečí popálení!**
- Přístroj nepoužívejte, pokud síťová šňůra nebo plášť jsou viditelně poškozené.
- Síťová šňůra je speciální kabel, jehož výměnu smí provádět pouze servisní opravna, protože k výměně je zapotřebí speciální nářadí.
- Opravy tohoto přístroje smějí zajišťovat pouze kvalifikovaní pracovníci. Neodborná oprava může ohrozit zdraví nebo způsobit poškození přístroje. S veškerými opravami se obračtejte na servis nebo autorizovaného prodejce.

- Výrobce nepřebírá záruku za případné škody, které byly způsobeny používáním přístroje k jinému účelu nebo nesprávnou obsluhou.
- Tento přístroj nesmějí používat osoby (včetně dětí), které vzhledem ke své nezkušenosti nebo neznalosti nejsou schopné ho bezpečně obsluhovat, ani osoby (včetně dětí) s omezenými fyzickými, sensorickými nebo duševními schopnostmi, pokud nebyly poučeny odpovědnou osobou, jak přístroj bezpečně obsluhovat, a nenaučily se přístroj ovládat pod jejich dohledem.

Zajištění bezpečnosti dětí

- Opékač nesmí být ponechán v zapnutém stavu bez dohledu.
- **Elektrické přístroje nesmějí obsluhovat děti.**
- Obalový materiál, jako např. plastový sáček, nepatří do rukou dětí.
- Dávejte pozor, aby si s přístrojem nehrály děti.

Při používání opékače je třeba dodržovat následující zásady:

- Opékač nepokládejte na horké plochy.
- Nepoužívejte opékač v blízkosti otevřeného ohně.
- Nepoužívejte přístroj na ploše, která je citlivá na teplo. Podle potřeby použijte tepelně-izolační podložku.
- **Toast se může vznítit, a proto není vhodné toasty opékat pod hořlavými předměty (např. záclonami) nebo v jejich blízkosti. Přístroj musí být pod dozorem.**
- **Nezakrývejte opékací štěrbinu při opékání toastu.**
- **Při použití nástavce na opékání housek smí být nastaven volič stupně opečení nejvýše na stupeň 2 .**
- Nepoužívejte přístroj bez zásuvky na drobky. Zásuvku pravidelně čistěte. Není však určena pro shromažďování větších zbytků.

• Přístroj nesmí být ponořen do vody!

- Síťová šňůra nesmí být ohýbána s malým poloměrem ohybu a nesmí se dotýkat horkých dílů přístroje.
- Při manipulaci s přístrojem, který má provozní teplotu, ho uchopte pouze za tepelně-izolační plášť.
- Po použití vytáhněte vidlici síťové šňůry a vyčkejte, dokud přístroj nevychladne. Teprve poté přístroj uložte nebo zakryjte.
- Naviňte kabel, až přístroj úplně vychladne.

Likvidace



Obalový materiál

Obalové materiály nezatežují životní prostředí a jsou recyklovatelné. Umělé hmoty jsou označeny např. >PE<, >PS< atd. Tyto obalové materiály vyhoďte do příslušných kontejnerů podle označení na místech pro likvidaci komunálního odpadu.





Vyřazený přístroj

Symbol  na výrobku nebo jeho obalu upozorňuje na to, že s tento výrobek nepatří do normálního domovního odpadu, nýbrž musí být odevzdán na sběrném místě pro recyklování elektrických a elektronických přístrojů. Správná likvidace tohoto výrobku představuje váš příspěvek k ochraně životního prostředí a zdraví svých spoluobčanů. Nesprávná likvidace ohrožuje životní prostředí i zdraví. Další informace o recyklaci tohoto výrobku vám poskytne obecní úřad, společnosti pro svoz odpadu nebo prodejna, v níž jste tento výrobek zakoupili.



CZ

Návod k obsluze

Před prvním uvedením do provozu





-  **Zasuňte síťovou vidlici do elektrické zásuvky.**
-  Chcete-li předejít vzniku nepříjemného pachu při opékání, zapněte několikrát přístroj na nejvyšší výkon **bez toastu** u otevřeného okna.

Opékání toastů

-  Zasuňte síťovou vidlici do elektrické zásuvky.
-  Voličem stupně opečení (obr. 1/C a obr. 2) nastavte plynule stupeň 1-6. Stupeň 1 odpovídá nejsvětlejšímu opečení, stupeň 6 nejtmašímu opečení.

-  Při prvním otočení voliče z polohy „0“ je provedena vlastní zkouška přístroje. Všechny kontrolky se krátce rozsvítí a ozve se akustický signál. Nakonec se rozsvítí světelná kontrolka voliče podle nastaveného stupně opečení.

Na začátku opékání nastavte stupeň mezi 1 a 3. Pokud stupeň opečení neodpovídá vašim požadavkům, nastavte volič na nižší nebo vyšší stupeň – na vyšší např. v případě, jestliže toast má mít šedou nebo černou barvu. Při opékání pouze jednoho toastu a také při opékání starého chleba nastavte nižší stupeň opečení.

-  Doporučujeme nastavit stupeň opečení tak, aby toast měl „zlatavě žlutou“ nebo „světlehnědou“ barvu. Elektronická časová regulace opékání zajistí, že bude dodržen nastavený stupeň opečení pro stejný druh toastu a stejné vlastnosti.
-  Vložte toast do přístroje.
-  Stiskněte tlačítko pro vysunutí toastů  (obr. 1/D a obr. 2). Tím zapnete opékač a toast zajede do přístroje.

-  Při opékání bliká světelná kontrolka voliče stupně opečení.

Po dosažení nastaveného stupně opečení se opékač automaticky vypne a ozve se akustický signál.

-  Toasty jsou vysunuty z přístroje. Po použití přístroje nastavte volič stupně opečení do polohy „0“ a vytáhněte vidlici síťové šňůry ze zásuvky.

-  Chcete-li trvale vypnout akustický signál, použijte posuvný přepínač na dolní straně přístroje (obr. 1/N a obr. 7).

Stiskněte tlačítko vypnutí stop (obr. 1/G a obr. 2).

Pokud chcete přerušit opékání, stiskněte tlačítko pro vypnutí. Přístroj se vypne a toast je vysunut vzhůru. Nastavený stupeň opečení zůstane nezměněný.

Stiskněte tlačítko rozmrazování (obr. 1/F a obr. 2).

Při opékání hluboce zmrazeného toastu stiskněte tlačítko pro rozmrazování. Tím se prodlouží délka opékání.

Stiskněte tlačítko ohřevu (obr. 1/E a obr. 2).



Chcete-li zajistit, aby opečené toasty zůstaly teplé a křupavé, stiskněte tlačítko ohřevu.







Nástavec na opékání housek

-  **Upozornění!** Nástavec na opékání housek má při opékání vysokou teplotu, a proto se ho nedotýkejte.





-  Vyklopte nástavec: stiskněte tlačítko (obr. 1/J) (obr. 3).

-  Položte na něj housku nebo jiné pečivo, které chcete ohřát (obr. 4), a nastavte volič stupně opečení do požadované polohy.

-  **Upozornění!** Při použití nástavce na opékání housek smí být nastaven volič stupně opečení nejvýše na stupeň 2 .

-  Zapněte opékač tlačítkem pro vysunutí toastů  (obr. 1/D).
-  Po vypnutí pečivo otočte. Celý postup opakujte.
-  Housku ani pečivo nepokládejte přímo na opékačí štěrbinu.
-  Sklopte nástavec: tlačítko (obr. 1/J) opět posuňte vzhůru do původní polohy (obr. 5).
-  Nástavec sklopte až po vychladnutí.

Čištění a péče (obr. 6)

-  Před očištěním vytáhněte vidlici síťové šňůry ze zásuvky a vyčkejte, dokud opékač nevychladne.
-  Drobky, které odpadají z toastu, se shromáždí v zásuvce.
-  Zásuvku uvolněte lehkým stisknutím a vytáhněte ji. Zásuvku vyčistěte a znovu zasuňte do přístroje.
-  Při čištění přístroje nepoužívejte ostré předměty ani prostředky na drnutí. Plášť přístroje očistěte suchým nebo navlhčeným hadříkem.
-  Opékač nesmí být oplachován ani ponořen do kapaliny.

Uložení toastovacího chleba (obr. 8).

-  Pokud chcete dosáhnout stejnoměrného opečení toastů, otevřený obal s toastovacím chlebem je třeba uzavřít a postavit na otevřenou stranu.
A = správně
B = špatně

Technické údaje

Síťové napětí: 220-240 V
Příkon: 820-1000 W

-  Tento spotřebič odpovídá následujícím směrnici ES:
- Směrnice pro nízké napětí 2006/95/EC
 - Směrnice pro elektromagnetickou slučitelnost 89/336/EEC s dodatky 92/31/EEC a 93/68/EEC

PL

PL Szanowni klienci!

Prosimy o dokładne przeczytanie tej instrukcji obsługi.

Prosimy o zwrócenie szczególnej uwagi na wskazówki bezpieczeństwa zamieszczone na pierwszych stronach niniejszej instrukcji obsługi! Instrukcję należy zachować na przyszłość. Należy ją przekazać ewentualnym następnym użytkownikom urządzenia.

 Trójkąt ostrzegawczy i/lub słowa **(Ostrzeżenie!, Zachowaj ostrożność!, Uwaga!)** służą do zaakcentowania informacji ważnych z punktu widzenia bezpieczeństwa użytkownika i sprawności urządzenia. Należy bezwzględnie stosować się do tych wskazówek.

 Ten znak prowadzi użytkownika krok po kroku przy obsłudze urządzenia.

 Po tym znaku znajdują się informacje uzupełniające na temat obsługi i praktycznego użycia urządzenia.

 Listek koniczyny oznacza wskazówki i porady dotyczące ekonomicznej eksploatacji urządzenia.

Opis urządzenia (rys. 1)

- A** Otwór do opiekania
- B** Płaszcz obudowy z izolacją cieplną
- C** Regulator stopnia zarumienienia ze wskaźnikiem świetlnym
- D** Przycisk do wysuwania pieczywa
- E** Przycisk nagrzewania z lampką kontrolną
- F** Przycisk rozmrażania z lampką kontrolną
- G** Przycisk stop z lampką kontrolną
- H** Ruszt do podgrzewania bułek (wsunięty)
- J** Przycisk do wysuwania rusztu na bułki
- K** Szufladka na okruchy
- L** Gniazdo do zwijania kabla (spód urządzenia)

M Tabliczka znamionowa (spód urządzenia)

N Wciśnij, aby wyłączyć sygnał dźwiękowy (spód urządzenia)

 Zasady bezpieczeństwa

Bezpieczeństwo tego urządzenia odpowiada ogólnie stosowanym przepisom technicznym i zasadom dotyczącym bezpieczeństwa sprzętu. Jednak jako producent tego urządzenia zalecamy szczególnie stosowanie się do poniższych zasad bezpieczeństwa.

Ogólne zasady bezpieczeństwa

- Parametry napięcia wymaganego do zasilania urządzenia i napięcia w sieci zasilającej muszą być zgodne (patrz tabliczka znamionowa na spodzie urządzenia).
- Urządzenie może być podłączane tylko do gniazdka, które zostało zainstalowane zgodnie z przepisami.
- Wtyczka przewodu zasilającego nigdy nie powinna być wyjmowana z gniazdka przez pociąganie za przewód!
- Przed czyszczeniem i w razie awarii **najpierw wyciągnąć wtyczkę z gniazdka!** Zakleszczone pieczywo odcepić tępą, drewnianą pałeczką (np. uchwytem warząchwii). Nie dotykać przy tym elementów grzejnych.
- Z uwagi na niebezpieczeństwo skażenia lub uszkodzenia urządzenia, do szczeliny na pieczywo nie wkładać palców ani metalowych przedmiotów.
- Obudowa tostera posiada izolację termiczną. Mimo to elementy metalowe znajdujące się na wierzchu i w otworze są gorące – **uwaga na poparzenia!**
- Nie wolno włączać urządzenia, jeżeli kabel zasilający jest uszkodzony lub na obudowie widoczne są uszkodzenia.

- Kabel zasilający jest przewodem specjalnego typu i jego wymiana musi być dokonana w serwisie, ponieważ potrzebne są do tego specjalne narzędzia.
 - Urządzenie może być naprawiane jedynie przez przeszkolony personel. Niefachowa naprawa może spowodować znaczne zagrożenia. W celu naprawy należy zwrócić się do serwisu firmy AEG lub do autoryzowanego sprzedawcy.
 - W przypadku niezgodnego z przeznaczeniem lub niewłaściwego użytkowania urządzenia producent nie udziela gwarancji, ani nie ponosi odpowiedzialności za ewentualne szkody.
 - Urządzenie nie jest przeznaczone dla osób (w tym dzieci), które z powodu braku doświadczenia lub stosownej wiedzy nie są w stanie zapewnić bezpiecznego użytkowania, ani też dla osób (w tym dzieci) niepełnosprawnych fizycznie, sensorycznie lub umysłowo, chyba, że osoby te zostały odpowiednio poinstruowane jak należy poprawnie obchodzić się z urządzeniem i były na początku nadzorowane przez inne osoby sprawujące nad nimi opiekę.
- Zagrożenie dla dzieci**
- Nie zostawiać włączonego tostera bez nadzoru.
 - **Urządzenia elektryczne należy trzymać z dala od dzieci.**
 - Materiałów opakowaniowych, np. worków foliowych, nie należy oddawać w ręce dzieci.
 - Nie wolno dopuścić do tego, aby urządzeniem bawiły się dzieci.
- Na co należy szczególnie zwrócić uwagę podczas eksploatacji urządzenia**
- Nie stawiać urządzenia na gorących powierzchniach.
 - Nie używać w pobliżu otwartego ognia.
 - Nie używać na powierzchniach wrażliwych na wysoką temperaturę. W razie potrzeby podłożyć podkładkę termoizolacyjną.
 - **Chleb może się zapalić. Dlatego nie należy używać tostera pod lub w pobliżu łatwopalnych przedmiotów (np. zasłon). Urządzenie musi być stale nadzorowane.**
 - **Podczas opiekania nie przykrywać otworu na pieczywo.**
 - **Podczas korzystania z ruszta do podgrzewania bułek nie nastawiać regulatora zarumienia na stopień wyższy niż 2 .**
 - Nie używać urządzenia bez szufladki na okruchy. Szufladkę na okruchy należy regularnie czyścić. Nie wolno dopuścić do gromadzenia się większych okruchów.
 - **Nigdy nie zanurzać urządzenia w wodzie!**
 - Nie załamywać przewodu zasilającego i nie zbliżać go do gorących przedmiotów.
 - Urządzenie nagrzane podczas pracy można chwycić tylko za izolowany płaszcz obudowy.
 - Po użyciu wyciągnąć wtyczkę z gniazdka i poczekać, aż urządzenie całkowicie ostygnie. Dopiero wtedy można urządzenie schować lub przykryć.
 - Kabel nawinąć dopiero po całkowitym ostygnięciu urządzenia.

Utylizacja



Opakowanie

Opakowanie wykonano z materiałów ekologicznych i nadających się do ponownego wykorzystania. Plastikowe elementy są oznakowane, np. >PE< (polietylen), >PS< (polistyren spieniony) itd. Materiały opakowaniowe należy wyrzucać zgodnie z oznaczeniami do odpowiednich pojemników należących do komunalnych przedsiębiorstw zajmujących się utylizacją odpadów.

PL

**Stare urządzenia**

Symbol  na samym produkcie lub jego opakowaniu wskazuje, że stare urządzenie nie może być wyrzucane z normalnymi odpadami domowymi, lecz trzeba je utylizować w punktach zajmujących się recyklingiem urządzeń elektrycznych i elektronicznych. Stosując prawidłowe procedury utylizacji tego rodzaju urządzeń przyczyniamy się do ochrony środowiska i zdrowia współmieszkańców. Niewłaściwa utylizacja zagraża zdrowiu i środowisku. Więcej informacji dotyczących recyklingu tego produktu można otrzymać w urzędach gminnych, zakładach usług komunalnych i w miejscu zakupu.

Wskazówki dotyczące obsługi**Przed pierwszym uruchomieniem**

Włączyć wtyczkę do gniazdka prądu elektrycznego.



Aby zapobiec nieprzyjemnym zapachom, urządzenie należy **bez chleba** włączyć kilka razy na maksymalne ustawienia opiekania przy otwartym oknie.

Opiekanie chleba

Włączyć wtyczkę do gniazdka prądu elektrycznego.



Za pomocą regulatora stopnia zarumienienia (rys. 1/C i rys. 2) można płynnie nastawiać żądany stopień zarumienienia w zakresie 1-6. Stopień 1 – najsłabsze zarumienienie. Stopień 6 – najsilniejsze zarumienienie.



Po pierwszym obróceniu przełącznika z pozycji „0” zostanie przeprowadzony automatyczny test. Zapalą się na chwilę wszystkie wskaźniki i słyszalny będzie sygnał akustyczny. Następnie zaświeci się wskaźnik regulatora zgodnie z nastawionym stopniem zarumienienia.

Na początku opiekania należy nastawić stopień z zakresu 1-3. Jeżeli zarumienienie nie spełnia oczekiwań, należy zmniejszyć lub zwiększyć ustawienie – zwiększyć np. przy opiekaniu chleba mieszanego lub ciemnego żytniego. Jeżeli opiekana jest tylko 1 kromka oraz w przypadku starego chleba należy nieco zmniejszyć nastawiony stopień zarumienienia.



Zalecane jest takie ustawienie stopnia zarumienienia, aby opiekany chleb miał kolor złotawo-żółty lub jasnobrazowy. Dzięki elektronicznemu układowi regulacji czasu opiekania raz nastawiony stopień zarumienienia dla danego gatunku pieczywa nie ulega zmianom.



Włożyć tost.



Nacisnąć przycisk wysuwania pieczywa  (rys. 1/D i 2). Toster włączy się, a chleb zostanie wsunięty w dół.



Podczas opiekania wskaźnik regulatora stopnia zarumienienia będzie stopniowo gasł.

Po osiągnięciu żadanego zarumienienia toster wyłączy się automatycznie i słyszalny będzie się sygnał akustyczny.



Kromki zostaną podniesione do góry. Po użyciu, regulator zarumienienia przełączyć na „0” i wyciągnąć wtyczkę z gniazdka.



Jeśli chcesz na stałe wyłączyć sygnał dźwiękowy, skorzystaj z przełącznika znajdującego się na spodzie urządzenia (rys. 1/N i rys. 7).

Nacisnąć przycisk Stop stop (rys. 1/G i 2).

Aby przerwać opiekanie, należy nacisnąć przycisk Stop.

Urządzenie wyłączy się, a kromka zostanie podniesiona do góry. Raz nastawiony stopień zarumienienia nie ulega zmianom.

Przycisk rozmrażania ✖ (rys. 1/F i 2).

Jeżeli produkt jest zamrożony, należy nacisnąć przycisk rozmrażania. Wskutek tego czas opiekania ulegnie wydłużeniu.

Przycisk podgrzewania ≡ (rys. 1/E i 2).



Do podgrzewania opieczzonego chleba należy nacisnąć przycisk podgrzewania. Wtedy będzie on podgrzewany i zachowa chrupkość.



Ruszt do bułek

 **Zachowaj ostrożność!** Ruszt do bułek jest podczas opiekania gorący i nie wolno go dotykać.

 Podnoszenie rusztu: Wcisnąć przycisk (rys. 1/J) (rys. 3).

 Bułki i inne pieczywo można odświeżyć (rys. 4). W tym celu należy nastawić żądany stopień zarumienienia.

 **Zachowaj ostrożność!** Podczas korzystania z rusztu do podgrzewania bułek nie nastawiać regulatora zarumienienia na stopień wyższy niż 2 .

 Włączyć toster przyciskiem  (rys. 1/D).

 Po wyłączeniu pieczywo przewrócić. Powtórzyć czynność.

 Nie kłaść bułek i innego pieczywa bezpośrednio na otworze rusztu.

 Wciskanie rusztu na bułki: Przełączyć przycisk (rys. 1/J) w pierwotne położenie (rys. 5).

 Ruszt na bułki wcisnąć z powrotem dopiero po ostygnięciu.

Czyszczenie i konserwacja (rys. 6)

 Przed rozpoczęciem czyszczenia wyciągnąć wtyczkę z gniazdka i poczekać, aż toster ostygnie.

 Okruchy powstające podczas opiekania zbierają się w specjalnej szufladce.

 Przycisnąć i odblokować, a następnie wyjąć szufladkę. Wyczyścić i włożyć z powrotem szufladkę.

 Do czyszczenia urządzenia nie używać ostrych ani rysujących środków. Obudowę czyścić suchą lub lekko zwilżoną szmatką.

 Nie wolno tostera myć ani zanurzać w cieczach.

Przechowywanie pieczywa tostowego (rys. 8)

 Aby uzyskać dobrze zarumienione pieczywo, napoczęte opakowania należy zamykać i stawiać napoczętą stroną do dołu.

A = dobrze

B = źle

Dane techniczne

Napięcie znamionowe: 220-240 V

Pobór mocy: 820-1000 W

 Urządzenie spełnia wymagania Dyrektyw Unii Europejskiej:

- Dyrektywa 2006/95/EC – niskie napięcie
- Dyrektywa 89/336/EEC ze zmianami 92/31/EEC oraz 93/68/EEC – kompatybilność elektromagnetyczna

H

H Tisztelt Vásárló!

Kérjük, figyelmesen olvassa el ezt a használati útmutatót.

Mindenekelőtt kérjük, tartsa be az útmutató első lapjain közölt biztonsági tudnivalókat. A használati útmutatót gondosan őrizze meg, hogy később is felhasználhassa. Ha a készüléket eladja vagy elajándékozza, kérjük, adja tovább az útmutatót is az új tulajdonosnak.



A figyelmeztető háromszóggal és/vagy jelző szavakkal (**Vigyázat!**, **Figyelmeztetés!**, **Figyelem!**) az Ön biztonsága vagy a készülék működőképessége szempontjából fontos tudnivalókat emeljük ki. Kérjük, feltétlenül ügyeljen ezekre.



Ez a jel lépésről lépésre vezeti Önt a készülék kezelésénél.



Ez után a jel után kiegészítő információkkal szolgálunk a készülék kezeléséről és gyakorlati alkalmazásáról.



A lóherelevéllel a készülék gazdaságos és környezetkímélő használatához adott ötleteket, tanácsokat jelöljük.

A készülék leírása (1. ábra)

- A** Pírtónyílás
- B** Hőszigetelt burkolat
- C** A pírtási fokozat szabályozógombja, világító kijelzővel
- D** A kenyérlift gombja
- E** Felmelegítő gomb működésjelző fényel
- F** Kiolvasztó gomb működésjelző fényel
- G** Leállító gomb működésjelző fényel
- H** Zsemlemelegítő rács (lehajtott állapotban)
- J** A zsemlemelegítő rácsot felhajtó gomb
- K** Morzsafiók
- L** Kábelfelcsévélő (a készülék alján)
- M** Típus tábla (a készülék alján)
- N** Hangjelzés-leállító kapcsoló (a készülék alján)



Biztonsági tudnivalók

E készülék biztonsági szempontból megfelel az elismert műszaki szabályzatoknak és a készülékbiztonságról szóló törvény előírásainak. Gyártóként mégis kötelességünknek érezzük, hogy felhívjuk a figyelmét az alábbi biztonsági tudnivalókra.

Általános biztonság

- Az üzemi feszültségnek és a hálózati feszültségnek, valamint az áramfajtának meg kell egyeznie (lásd a készülék alján lévő adattáblát).
- A készüléket csak az előírásoknak megfelelően felszerelt csatlakozóaljzathoz szabad csatlakoztatni.
- A hálózati csatlakozódugót soha se vezetéknel fogva húzza ki az aljzathoz!
- Tisztítás előtt vagy zavar esetén **először húzza ki a hálózati csatlakozódugót!** A beszorult pírtóást tompa végű fapálcával (pl. fakanál nyelével) igazíthatja helyre. Eközben ne érjen hozzá a fűtőszálhoz!
- Ujjal, fémből készült tárgyakkal ne nyúljon be a pírtónyílásba, mert ez sérüléshez, illetve a készülék károsodásához vezethet.
- A kenyérpírtó burkolata hőszigetelt. A készülék felső részén és a pírtónyílásban található fém alkatrészek azonban felhevülnek – **égési sérülés veszélye!**
- Ne helyezze üzembe a készüléket, ha sérült a csatlakozózsín, vagy a házon látható sérülések vannak.
- Ez a csatlakozózsín speciális vezeték, és csak a vevőszolgálat cserélheti ki, mivel a cseréhez speciális szerszám szükséges.
- A készüléket kizárólag szakember javíthatja. A szakszerűtlen javítás komoly veszélyforrás lehet. Ha a készüléket javítani kell, forduljon a vevőszolgálathoz vagy a hivatalos márkakereskedőhöz.

- A gyártó nem vállal felelősséget a nem rendeltetésszerű használat vagy helytelen kezelés miatt esetleg fellépő hibákért.
- Korlátozott fizikai, érzékszervi vagy szellemi képességű, ill. a készülék kezeléséhez szükséges tapasztalattal és ismeretekkel nem rendelkező személyek (beleértve a gyermekeket) a készüléket kizárólag csak az értük felelős személy által végzett betanítás és kezdeti felügyelet után üzemeltethetik és használhatják.

A gyermekek biztonsága

- A kenyérpíritót felügyelet nélkül ne hagyja bekapcsolva.
- **A gyermekeket tartsa távol az elektromos készülékektől!**
- Csomagolóanyagok (pl. fóliazacskók) nem gyermekek kezébe valók.
- Győződjön meg, hogy gyermekek nem tudják a készüléket játék céljára használni!

A kenyérpíritó használatakor ügyeljen a következőkre:

- Ne állítsa a készüléket forró felületre.
- Ne használja nyílt láng közelében.
- Hőre érzékeny felületen ne használja a készüléket. Szükség esetén alkalmazzon hőszigetelő alátétet.
- **A kenyér meggyulladhat. Ezért éghető tárgyak (pl. függönyök) alatt vagy közelében ne pirítson kenyeret. A készüléket csak felügyelet alatt szabad működtetni.**
- **Kenyérpíritás közben ne legyen letakarva a pírítónyílás.**
- **A zsemlelegítő rács használatakor legfeljebb 2-es pírítási fokozatot  állítson be.**
- Ne használja a készüléket morzsafiók nélkül. A morzsafiókat rendszeresen tisztítsa meg. Ügyeljen arra, hogy ne gyűljenek benne össze nagyobb kenyérdarabkák.
- **A készüléket soha ne merítse vízbe!**

- A csatlakozózsínör ne törjön meg és ne érjen hozzá a készülék forró részeihez.
- A működés közben felmelegedett készüléket csak a hőszigetelt burkolatnál fogja meg.
- Használat után húzza ki a villásdugót és hagyja lehűlni a készüléket, mielőtt a helyére tenné vagy letakarná.
- Csak akkor csévélje fel a kábelt, amikor már teljesen lehűlt a készülék.

Ártalmatlanítás



Csomagolóanyagok

A csomagolóanyagok nem károsítják a környezetet és újrahasznosíthatók. A műanyag részek meg vannak jelölve, pl. >PE<, >PS< stb. A csomagolóanyagokat jelölésüknek megfelelően ártalmatlanítsa a kommunális hulladékgyűjtő helyeken, az erre a célra szolgáló gyűjtőkonténerekben.



Kiselejtezett készülék

A terméken vagy a csomagolásán található  jelzés azt jelenti, hogy a termék nem kezelhető szokványos háztartási hulladékként, hanem az elektromos és az elektronikai készülékek újrahasznosítási gyűjtőhelyeinek egyikén kell leadni. E termék megfelelő ártalmatlanításával Ön védi a természetet és embertársainak egészségét. A helytelen hulladékkezelés veszélyt jelent a természetre és az egészségre. E termék újrahasznosításával kapcsolatos további információkért forduljon a helyi önkormányzathoz, a szemétszállítókhoz, vagy az üzlethez, amelyben a terméket megvásárolta.

H

Kezelési tudnivalók

Az első üzembe helyezés előtt

 **Csatlakoztassa a hálózati villásdugót a dugaszoló aljzathoz.**

 A kellemetlen szagok képződésének elkerülésére a készüléket **kenyér nélkül**, a legmagasabb pirítási fokozatra állítva néhányszor kapcsolja be, eközben tartsa nyitva az ablakot.

Kenyérpírítás

 Csatlakoztassa a hálózati villásdugót a dugaszoló aljzathoz.



 A pirítási fokozat szabályozógombjával (1. ábra, C és 2. ábra) a pirítási fokozat 1 és 6 között, kívánság szerint, fokozatmentesen beállítható. Az 1-es fokozat a legvilágosabb, a 6-os a legsötétebb pirítást jelenti.

 Amikor a gombot először fordítjuk el a „0” állásból, a készülék öntesztet hajt végre. Röviden felvillan minden kijelző és hangjelzés hallatszik. Ezt követően a gomb világító kijelzője a beállított pirítási fokozatnak megfelelően világít.

A pirítás megkezdésekor az 1-es és a 3-as közötti fokozatot állítson be. Ha a kenyér nem úgy pirult meg, ahogyan szeretné, akkor állítsa a kapcsolót kisebb vagy nagyobb fokozatra. Nagybbrá pl. akkor, ha félbarna vagy fekete kenyeret pirít. Ha csak egy szeletet vagy kissé szárazabb kenyeret pirít, akkor valamivel kisebb pirítási fokozatot kell beállítani.

 Javasoljuk, hogy úgy állítsa be a pirítási fokozatot, hogy a pirítós arany-sárga vagy világosbarna színű legyen. A pirítási idő elektronikus szabályozásának köszönhetően az egy bizonyos kenyérfajtára és kenyérminőségre egyszer már beállított pirítási fokozatot a készülék betartja.

 Helyezze be a pirítóst.

 Nyomja meg a kenyérlift gombját  (1. ábra, D és 2. ábra). A kenyérpírító bekapcsol és a kenyér lesüllyed.

 A kenyérpírítás során fokozatosan elalszik a pirítási fokozat szabályozójának kijelzője.

A kívánt pirítási fokozat elérése után a kenyérpírító automatikusan kikapcsol és hangjelzés hallatszik.

 A pirítós elvételre készen felemelkedik. Használat után fordítsa a pirítási fokozat szabályozógombját „0” állásba, és húzza ki a villásdugót a csatlakozóaljzathoz.

 Ha hosszabb időre ki szeretné kapcsolni a hangjelzést, állítsa át a készülék alján található tolokapsolót (1./N és 7. ábra).

Leállító gomb stop (1. ábra, G és 2. ábra)

Ha meg akarja szakítani a pirítást, nyomja meg a leállító gombot. A kenyérpírító kikapcsol és a pirítós felemelkedik. Az egyszer már beállított pirítási fokozat változatlan marad.

Kiolvasztó gomb (1. ábra, F és 2. ábra)

Mélyhűtött pirítós esetén nyomja meg a kiolvasztó gombot. Ezáltal meghosszabbodik a pirítási időtartam.

Felmelegítő gomb (1. ábra, E és 2. ábra)

A pirítós meleg és ropogós állapotban tartása érdekében, a megpirított kenyér felmelegítéséhez nyomja meg a felmelegítő gombot.



Zsemlemelegítő rács



 **Figyelmeztetés!** A zsemlemelegítő rács pirításkor felforrósodik, ne érintse meg.

 A zsemlemelegítő rács felhajtása: nyomja le az 1. ábrán látható J jelű gombot a 3. ábrának megfelelően.

 Helyezze a rácsra a zsemlet vagy más átsütendő péksüteményt (4. ábra),

majd a gombbal állítsa be a kívánt pirítási fokozatot.

 **Figyelmeztetés!** A zsemlemelegítő rács használatakor legfeljebb 2-es pirítási fokozatot  állítson be.

 Kapcsolja be a készüléket a kenyérlift  gombjával (1. ábra, D).

 A kikapcsolás után fordítsa meg a pirítandó péksüteményt. Ismételje meg a folyamatot.

 Soha ne helyezze a zsemlet vagy a péksüteményt közvetlenül a pirítónyílásra.

 A zsemlemelegítő rács újbóli lehatárolása: állítsa a gombot (1. ábra, J) ismét az eredeti, felső állásba (5. ábra).

 A zsemlemelegítő rácsot csak lehűlése után hajtja ismét be.

Tisztítás és ápolás (6. ábra)

 Tisztítás előtt mindig ki kell húzni a hálózati csatlakozódugót, és meg kell várni, amíg a kenyérpirító kihűl.

 A pirítás során lehulló morzsa a morzsafiókban gyűlik össze.

 Kissé megnyomva reteszelve ki a morzsafiókat, majd húzza ki. Tisztítsa meg a fiókat és helyezze ismét be.

 A készülék tisztításához ne használjon maró hatású tisztítószerket és súrolószerket. A burkolatot csak száraz vagy enyhén benedvesített kendővel törölje le.

 A kenyérpirítót tilos folyadékkal kezelni vagy folyadékba mártani.

A pirítani való kenyér tárolása (8. ábra)

 A kenyérszeletek egyenletes barnulása érdekében a felnyitott kenyércsomagot újra le kell zárni, és az újra lezárt végével lefelé kell tárolni.

A = helyes

B = helytelen

Műszaki adatok

Hálózati feszültség: 220-240 V

Teljesítményfelvétel: 820-1000 W

 Ez a készülék megfelel az EK alábbi irányelveinek:

- 2006/95 "A kisfeszültségről szóló irányelv"
- 89/336/EGK, "Az elektromágneses kompatibilitásról szóló irányelv", beleértve a 92/31/EGK és 93/68/EGK számú módosításokat is

(SK)

(SK) Vážený zákazník,

prečítajte si pozorne tieto pokyny na obsluhu.

Najmä dodržiavajte bezpečnostné pokyny na prvých stranách tohto návodu na obsluhu! Odložte si tieto pokyny na obsluhu pre budúcu potrebu. Tento návod na obsluhu odovzdajte prípadne ďalšiemu používateľovi tohto prístroja.



Výstražný trojuholník a/alebo kľúčové slová (Nebezpečenstvo!, Upozornenie!, Dôležité!) vás upozorňujú na informácie, ktoré sú dôležité pre vašu bezpečnosť alebo správne fungovanie prístroja. Je nevyhnutné, aby sa tieto informácie dodržiavali.



Tento symbol vás krok za krokom prevedie cez postup obsluhy vášho prístroja.



Vedľa tohto symbolu sa budú nachádzať dodatočné informácie a praktické rady o používaní prístroja.



Štítek označuje rady a informácie o hospodárnom a ekologickom používaní prístroja.

Popis prístroja (Obr. 1)

- A** Opekacia štrbina
- B** Tepelne izolovaný vonkajší kryt
- C** Stupeň opekania - kontrolka
- D** Zdvíhacie tlačidlo pre chlieb
- E** Tlačidlo ohrievania s kontrolkou
- F** Rozmrazovacie tlačidlo s kontrolkou
- G** Vypínacie tlačidlo s kontrolkou
- H** Stojan na opečenie rožkov (skladací)
- J** Tlačidlo na zdvihnutie stojanu na rožky
- K** Zásuvka na omrvinky
- L** Priestor pre kábel (na spodnej strane zariadenia)
- M** Typový štítok (na spodnej strane zariadenia)
- N** Stlačením môžete vypnúť **zvukový signál** (na spodnej strane zariadenia)

**Bezpečnostné pokyny**

Tento prístroj je v súlade so schválenými technologickými štandardmi pre bezpečnosť a nemecký zákon o bezpečnosti zariadení. Jednako však ako výrobca vás musíme zoznámiť s nasledujúcimi bezpečnostnými pokynmi.

Všeobecná bezpečnosť

- Pracovné napätie prístroja a napätie elektrickej siete ako aj druh prúdu musia súhlasiť (pozrite typový štítok na spodnej strane zariadenia).
- Prístroj zapájajte len do správne nainštalovanej a uzemnenej zásuvky.
- Nikdy nevytáhujte zástrčku zo zásuvky ťahaním za elektrický kábel!
- Pred čistením alebo v prípade poškodenia, vždy **najprv odpojte zariadenie od elektrického napätia!** Uvoľnite zaseknuté kúsky hrianky pomocou dreveného nástroja (napr. rúčkou kuchynskej varechy). Pozor, aby ste sa počas tohto postupu nedotkli ohrievacích telies.
- Nevkladajte prsty alebo kovové predmety do opekacích štrbín – vzniká riziko poranenia alebo poškodenia zariadenia.
- Vonkajší kryt opekača je tepelne izolovaný. Avšak kovové časti na vrchnej strane zariadenia a v opekacích štrbínach sú počas práce horúce – **nebezpečenstvo popálenia!**
- Zariadenie nepoužívajte, ak je napájací kábel poškodený alebo kryt viditeľne poškodený.
- Napájací kábel je špeciálny a môže ho vymeniť len zákazníkove oddelenie, pretože na výmenu sú potrebné špeciálne nástroje.

- Opravy tohto prístroja smú vykonávať len kvalifikovaní servisní technici. Ak sa prístroj nesprávne opraví, môže dôjsť k vážnym ohrozeniam. Ak je oprava nevyhnutná, vyhľadajte zákaznícke oddelenie alebo autorizovaného predajcu.
- Ak sa zariadenie používa na iný ako určený účel alebo ak sa nepoužíva správne, tak výrobca nezodpovedá za akékoľvek vzniknuté škody.
- Tento prístroj nesmú používať osoby (vrátane detí) so zníženými fyzickými, zmyslovými alebo rozumovými schopnosťami, nedostatkom skúseností a vedomostí, pokiaľ neboli upovedomení o používaní prístroja alebo nepracujú pod dozorom osoby zodpovednej za ich bezpečnosť.

Bezpečnosť detí

- Opekač nenechávajte zapnutý bez dozoru.
- **Zabráňte deťom v prístupe k elektrickým zariadeniam.**
- Obalový materiál, napr. plastové vrecká, sa nesmú dostať do rúk detí.
- Na deti je potrebné dohliadať, aby sa s týmto prístrojom nehrali.

Pri používaní opekača by ste si mali zapamätať

- Zariadenie nekladte na horúce povrchy.
- Nepoužívajte v blízkosti otvorených plameňov.
- Neprevádzkujte prístroj na povrchoch, kde teplo môže spôsobiť problém. Použite odizolovanú podložku v prípade potreby.
- **Hrianka môže popáliť. Nepoužívajte opekač pod alebo v bezprostrednej blízkosti horľavých predmetov (napr. záclony). Opekač nesmie zostať bez dozoru.**

- **Pri opekaní nezakrývajte opekacie štrbiny.**
- **Ak sa používa stojan na rožky, maximálne nastavenie opekania nesmie byť vyššie ako stupeň 2 .**
- Zariadenie nepoužívajte bez zásuvky na omrvinky. Pravidelne vyprázdňujte zásuvku na omrvinky. Nedovoľte nahromadeniu omrvínok v zásuvke.
- **Zariadenie neponárajte do vody!**
- Nezauzlíte napájací kábel alebo nedovoľte, aby sa dotýkal horúcich častí zariadenia.
- Ak chcete prístroj po použití presúvať a je ešte horúci, zdvíhajte ho len za tepelne izolovaný vonkajší kryt.
- Po použití prístroj odpojte od elektrickej siete. Prístroj neskladujte a nezakrývajte, pokiaľ celkom nevychladol.
- Kábel nenavíjajte do priestoru pre kábel, pokiaľ prístroj celkom nevychladol.

Likvidácia



Obalový materiál

Obalový materiál chráni životné prostredie a je recyklovateľný. Plastové súčiastky sú označené značkami, napr. >PE<, >PS< atď. Prosíme, aby ste obalový materiál dali do príslušnej odpadovej nádoby na mieste zberu druhotných surovín.



Staré zariadenie



Symbol  na výrobku alebo na obale označuje, že výrobok sa nesmie odhodiť do domového odpadu. Namiesto toho sa musí odnieť na zberné miesto pre recykláciu elektrických a elektronických zariadení. Tým, že zabezpečíte správnu likvidáciu tohto výrobku, pomôžete zabrániť prípadným negatívnym dôsledkom

(SK)



na životné prostredie a ľudské zdravie, ku ktorému by inak mohlo dôjsť v prípade nesprávnej likvidácie tohto výrobku. Podrobnejšie informácie o recyklácii tohto výrobku môžete získať od vášho miestneho úradu, spracovateľa vášho domového odpadu alebo v obchode, kde ste tento výrobok zakúpili.

Pokyny na obsluhu

Pred prvým použitím prístroja



-  **Zasuňte siet'ovú zástrčku do zásuvky.**
-  Aby sa zabránilo nepríjemných pachom, umiestnite prístroj blízko otvoreného okna a niekoľkokrát ho zapnite **bez chleba** na maximálny výkon.

Opekание chleba

-  Zasuňte siet'ovú zástrčku do zásuvky.
-  Pomocou nastavenia stupňa opekания (obr. 1/C a obr. 2) plynule nastavte opekание od 1 do 6 podľa potreby. Nastavenie 1 je pre najsvetlejšie opečenie. Nastavenie 6 je pre najtmavšie opečenie.

-  Pri prvom otočení prepínača z polohy "0" sa vykoná automatický test. Všetky kontrolky nakrátko zasvietia a zaznie zvukový signál. Potom sa rozsvieti nastavený stupeň opekания. Ak začínate prvýkrát opekať, nastavte stupeň medzi 1 a 3. Ak sa hrianka neopečie tak, ako si želáte, nastavte gombík na vyššie alebo nižšie nastavenie; vyššie napríklad, ak opekáte ryžový alebo tmavý chlieb. Ak opekáte len 1 krajec a takisto ak opekáte starší chlieb, použite mierne svetlejšie nastavenie opekания.

-  Odporúčame také nastavenie, aby sa hrianka opiekla do "zlatožltej" alebo "svetlohnedej" farby. Elektronický ovládač času opekания zabezpečuje, že po nastavení stupňa opekания sú výsledky vždy rovnaké pre ten istý druh chleba.

-  Vložte chlieb na opekание.
-  Stlačte tlačidlo na zdvihnutie chleba  (obr. 1/D a obr. 2). Opekač sa zapne a chlieb sa zasunie dovnútra.

-  Počas opekания sa prepínač stupňa opekания postupne mení.

-  Po dosiahnutí požadovaného stupňa opekания sa opekač automaticky vypne a zaznie zvukový signál. Krajce chleba sa vysunú von a môžete si ich vziať.

-  Po použití nastavte prepínač stupňa opekания do polohy "0" a vytiahnite zástrčku zo zásuvky.

-  Ak si želáte zvukový signál natrvalo vypnúť, použite posuvný vypínač na spodnej strane zariadenia (obr. 1/N a obr. 7).

Vypínacie tlačidlo stop (obr. 1/G a obr. 2)

Ak chcete prerušiť opekание, stlačte vypínacie tlačidlo. Zariadenie sa vypne a hrianka sa vysunie. Vybrané nastavenie opekания zostane nezmenené.



Rozmrazovacie tlačidlo ✱ (obr. 1/F a obr. 2)

Ak opekáte zmrazený chlieb, stlačte rozmrazovacie tlačidlo. Čas opekания sa predĺži.

Tlačidlo ohrievania (obr. 1/E a obr. 2)

Ak si želáte zohriať opečený chlieb, stlačte tlačidlo ohrievania, aby hrianka zostala teplá a chrumkavá.

Stojan na rožky

-  **Upozornenie!** Stojan na rožky sa počas pečenia stane horúcim a preto sa ho nedotýkajte.
-  Postavenie stojanu na rožky: Stlačte tlačidlo (obr. 1/J) (obr. 3).
-  Rožky alebo iný chlieb na opečenie položte na stojan a nastavte ovládačom požadovaný stupeň opečenia.
-  **Upozornenie!** Ak sa používa stojan na rožky, maximálne nastavenie opečenia nesmie byť vyššie ako stupeň 2 .
-  Zapnite opekač pomocou tlačidla na zdvíhanie chleba  (obr. 1/D).
-  Po vypnutí opekača otočte chlieb. Zopakujte postup.
-  **Nikdy nekladte rožky alebo chlieb priamo na opekacie štrbiny.**
-  Zloženie stojanu na rožky: Dajte tlačidlo (obr. 1/J) do jeho pôvodnej polohy (obr. 5).
-  **Pred zložením stojanu na rožky počkajte, pokiaľ stojan vychladne.**

Uskladnenie chleba na opečanie (obr. 8)





-  Ak chcete vždy dosiahnuť rovnomerne opečenú hrianku, tak otvorené balíčky chleba sa musia znovu uzatvoriť a uložiť otvorenou stranou smerom dolu.
A = správne
B = nesprávne

Technické údaje

Sieťové napätie: 220 – 240 V
Príkon: 820 – 1000 W

-  Tento prístroj je v súlade s nasledujúcimi smernicami ES:
 - Smernica o nízkom napätí 2006/95/EC
 - EMC Smernica 89/336/EEC v znení doplnkov 92/31/EEC a 93/68/EEC

Čistenie a údržba (Obrázok 6)

-  Pred čistením vždy prístroj odpojte zo zásuvky a nechajte vychladnúť.
-  Omrvinky z chleba počas opečania padajú do zásuvky na omrvinky.
-  Zásuvku na omrvinky vyberiete tak, že ju mierne zatlačíte a vytiahnete. Vyčistite zásuvku a dajte ju naspäť.
-  Na čistenie prístroja nepoužívajte leptavé alebo brusné čistiace prostriedky. Kryt čistite len suchou alebo mierne navlhčenou handrou.
-  Na opekač sa nesmie dostať kvapalina a takisto sa opekač nesmie ponárať do kvapaliny.

SLO

SLO Spoštovani kupec!

Prosimo, pozorno preberite ta navodila za uporabo. Bodite posebej pozorni na varnostne napotke na prvih straneh navodil. Navodila za uporabo shranite za poznejšo rabo in jih izročite morebitnemu prihodnjemu lastniku naprave.

 Opozorilni trikotnik in/ali signalne besede (**Opozorilo!**, **Previdno!**, **Pozor!**) označujejo napotke, ki so pomembni za vašo varnost ali delovanje naprave, zato jih nujno upoštevajte.

 Ta znak vas vodi po posameznih korakih uporabe naprave.

 Temu znaku sledijo dodatne informacije o delovanju in praktični uporabi naprave.

 Deteljica označuje različne nasvete in napotke za gospodarno in okolju prijazno uporabo naprave.

Opis aparata (slika 1)

- A** Reža za rezine
- B** Toplotno izolirano zunanje ohišje
- C** Vrtljivo stikalo za določitev stopnje opečenosti s kontrolno lučko
- D** Gumb za dvig toasta
- E** Gumb za segrevanje s kontrolno lučko
- F** Gumb za odtaljevanje s kontrolno lučko
- G** Gumb Stop s kontrolno lučko
- H** Nastavek za žemljice (zložljiv)
- J** Gumb za dvig nastavka za žemljice
- K** Predal za drobtine
- L** Prostor za kabel (na spodnji strani aparata)
- M** Tipska tablica (na spodnji strani aparata)
- N** Stikalo za izklop akustičnega signala (na spodnji strani aparata)

! Varnostni napotki

Aparat ustreza priznanim tehnološkim standardom glede varnosti in nemškemu zakonu o varnosti električnih aparatov. Navzlic temu kot proizvajalec menimo, da je naša dolžnost, da vas seznanimo z naslednjimi varnostnimi napotki.

Splošna varnost

- Delovna napetost aparata in napetost električnega omrežja ter vrsta toka se morata ujemati (glejte tipsko tablico na spodnji strani aparata).
- Aparat priključite samo na pravilno vgrajeno in ozemljeno omrežno vtičnico.
- Nikdar ne potegnite vtiča iz vtičnice tako, da bi ga vlekli za omrežni kabel!
- Pred čiščenjem ali pri motnji **v delovanju najprej izvezite vtič iz vtičnice!** Zataknjene kose toasta sprostite s topim lesenim pripomočkom (npr. ročajem kuhalnice). Pazite, da se pri tem ne boste dotaknili grelnih elementov.
- Ne segajte v režo za rezine s prsti ali kovinskimi predmeti - lahko se poškodujete ali poškodujete aparat.
- Zunanje ohišje opekača je toplotno izolirano. Toda kovinski deli na vrhu aparata in reža za rezine se močno segrejejo - **pazite, da se ne opečete!**
- Ne uporabljajte aparata, če je omrežni kabel poškodovan in če je ohišje vidno poškodovano.
- Omrežni kabel je posebne izvedbe in ga lahko zamenja samo servisna služba, saj je za zamenjavo potrebno posebno orodje.

- Aparat lahko popravlja samo usposobljen serviser. Nepravilno popravilo ima lahko za posledico hudo nevarnost. Če je potrebno popravilo, se obrnite na servisno službo ali na pooblaščenega trgovca.
- V primeru nenamenske ali nepravilne rabe aparata ni jamstva za povzročeno škodo.
- Ta naprava ni namenjena, da bi jo uporabljale osebe (vključno z otroki), katerih telesne, zaznavne ali duševne zmožnosti so omejene, ali ki nimajo izkušenj in znanja, če niso bile na začetku podučene o uporabi s strani osebe, ki je odgovorna za njihovo varnost.

Varnost otrok

- Ne pustite prižganega opekača brez nadzora.
- **Otroci naj nimajo dostopa do električnih aparatov.**
- Embalažni material, npr. plastične vrečke, ne smejo priti v roke otrokom.
- Otroci morajo biti pod nadzorom, da se ne igrajo z aparatom.

Pri uporabi svojega opekača upoštevajte naslednje

- Ne postavljajte aparata na vroče površine.
- Ne uporabljajte ga v bližini odprtega plamena.
- Ne uporabljajte aparata na površinah, ki so občutljive na toploto. Po potrebi uporabite toplotno izolirano podlogo.
- **Kruh se lahko vname. Ne uporabljajte opekača pod vnetljivimi predmeti (npr. zavesami) ali v njihovi bližini. Opekača ne pustite brez nadzora.**
- **Pri opekanju ne prekrijte reže.**
- **Kadar uporabljate nastavek za žemljice, nastavek opečenosti ne sme biti višja od 2 .**

- Ne uporabljajte aparata, če predal za drobtine ni na svojem mestu. Predal za drobtine je treba redno čistiti. Ne dovolite, da se v predalu nabirajo drobtine.
- **Aparata nikdar ne potopite v vodo!**
- Ne pregibajte omrežnega kabla ali se z njim dotikajte vročih delov aparata.
- Če želite premakniti vroč aparat po uporabi, ga primite samo za zunanje, toplotno izolirano ohišje.
- Po uporabi potegnite vtič iz omrežne vtičnice. Ne shranjujte ali prekrivajte aparata, dokler se popolnoma ne ohladi.
- Kabel navijte šele potem, ko se aparat povsem ohladi.

Odstranjevanje



Embalaža

Embalažni material je okolju prijazen in je primeren za recikliranje. Plastični sestavni dele prepoznate po oznakah, npr. >PE<, >PS<, itd. Prosimo, odstranite embalažo v ustrezne zbiralnike.





Odstranjevanje starega aparata

Znak  na izdelku ali na njegovi embalaži pomeni, da izdelek ne velja za običajen gospodinjski odpadek. Namesto tega ga je treba predati na ustrezno zbirno mesto za recikliranje električnih in elektronskih naprav. S tem ko zagotovite, da bo izdelek pravilno odstranjen, boste pomagali preprečevati morebitne negativne posledice za okolje in človekovo zdravje, ki bi sicer nastale z nepravilnim ravnanjem pri odstranitvi tega izdelka. Podrobnejše informacije o recikliranju tega izdelka lahko dobite pri mestni upravi, komunalnem podjetju za odvoz smeti ali v trgovini, kjer ste izdelek kupili.



SLO

Napotki za uporabo

Pred prvo uporabo



-  Vtaknite vtič priključne vrvice v omrežno vtičnico.
-  Da preprečite nabiranje neprijetnih vonjav, je treba aparat postaviti v bližino odprtega okna in ga nekajkrat prižgati pri najmočnejši **nastavitvi brez kruha**.



Opekanje kruha

-  Vtaknite vtič priključne vrvice v omrežno vtičnico.
-  S pomočjo vrtljivega stikala za nastavev opečenosti (slika 1/C in slika 2) lahko po želji zvezno nastavljate opečenost od 1-6. Nastavev 1 pomeni najsvetlejšo opečenost. Nastavev 6 pomeni najtemnejšo opečenost.

-  Ko prvokrat premaknete vrtljivo stikalo iz položaja "0", se izvede samodejni test. Na kratko se prižgejo vse kontrolne lučke in oglasi se zvočni signal. Nato se prižgejo kontrolne lučke vrtljivega stikala ustrezno izbrani stopnji.

Ko aparat uporabljate prvokrat, izberite nastavev med 1 in 3. Če toast ni opečen po vaših željah, zvišajte ali znižajte nastavev, višje izberite na primer tedaj, kadar želite opeči ržen ali črn kruh. Kadar želite opeči samo 1 rezino in tudi tedaj, kadar kruh ni več svež, izberite malce nižjo nastavev.

-  Priporočamo vam, da izberete takšno nastavev, ki da toast "zlato rumene" ali "svetlo rjave" barve. Elektronski regulator časa opekanja zagotavlja, da so, ko enkrat izberete stopnjo opečenosti, rezultati pri enaki vrsti kruha vselej enaki.
-  Vstavite kruh, ki ga želite opeči.

-  Pritisnite gumb za dvig toasta  (slika 1/D in slika 2). Opekač se prižge in rezini se premakneta navzdol.

-  Med opekanjem postopoma ugaša kontrolna lučka vrtljivega stikala za nastavev opečenosti.

-  Ko je dosežena izbrana stopnja opečenosti, se opekač samodejno izklopi in oglasi se zvočni signal. Rezini toasta se dvigneta, da ju lahko primete.

-  Po uporabi premaknite vrtljivi gumb za nastavev opečenosti v položaj "0" in odstranite vtič iz omrežne vtičnice.

-  Če želite za stalno izklopiti zvočni signal, uporabite drsno stikalo na spodnji strani aparata (slika 1/N in slika 7).

Gumb Stop stop (slika 1/G in slika 2)

Če želite opekanje prekiniti, pritisnite gumb stop. Aparat se izklopi in opečeni rezini se dvigneta. Izbrana nastavev opečenosti ostane nespremenjena.

Gumb za odtaljevanje ✖ (slika 1/F in slika 2)

Gumb za odtaljevanje pritisnite, kadar opekate zamrznjen kruh. To podaljša čas opekanja.

Gumb za segrevanje))) (slika 1/E in slika 2)



Za ogrevanje že opečenega kruha pritisnite gumb za segrevanje, tako da ostane toast topel in hrustljiv.



Nastavek za žemljice

-  **Pozor!** Nastavek za žemljice se med opekanjem močno segreje, zato se ga ne dotikajte.

-  Dvig nastavka za žemljice: Potisnite gumb (slika 1/J) navzdol (slika 3).

 Denite žemlje ali druge vrste kruha, ki jih želite osvežiti, na nastavek, in obrnite gumb za nastavev opečenosti na zeleno nastavev.

 **Pozor!** Kadar uporabljate nastavek za žemljice, nastavev opečenosti ne sme biti višja od 2 .

 Vklonite opekač z gumbom za dvig rezin  (slika 1/D).

 Ko se opekač izklopi, kruh obrnite. Ponovite proces.

 Nikdar ne polagajte žemelj ali kruha direktno na rezo za rezine.

 Spust nastavka za žemljice: Premaknite gumb (slika 1/J) nazaj v njegov začetni položaj (slika 5).

 Počakajte, da se nastavek ohladi, preden ga zložite.

Čiščenje in nega (slika 6)

 Pred čiščenjem vselej potegnite vtič iz omrežne vtičnice in počakajte, da se opekač ohladi.

 Drobtine, ki padajo s kruha med opekanjem, se zbirajo v predalu za drobtine.

 Sprostite predal za drobtine tako, da ga na kratko pritisnete in potegnete ven. Očistite predal in ga vrnite na svoje mesto.

 Ne uporabljajte ostrih ali abrazivnih čistil za čiščenje aparata. Ohišje čistite samo s suho ali rahlo vlažno krpo.

 Opekača ne čistite s tekočino in ga ne potaplajte v tekočino.

Shranjevanje kruha za opekanje (slika 8)

 Da boste dobili vselej enakomerno opečen toast, zaprite odprte zavojčke toasta in jih shranite z odprtim koncem navzdol.

A = pravilno

B = napačno

Tehnični podatki

Omrežna napetost: 220 – 240 V

Poraba: 820 – 1000 W

 Aparat je skladen z naslednjimi predpisi Evropske zbornice:

- odredba o nizki napetosti 2006/95/EC
- odredba o elektromagnetni združljivosti 89/336/EEC vključno z modifikacijami 92/31/EEC in 93/68/EEC

HR

HR Dragi kupče,

Molimo, pažljivo pročitajte ove upute za uporabu.

Iznad svega, molimo, pridržavajte se sigurnosnih uputa na prvih nekoliko stranicama ovih uputa ! Molimo, sačuvajte ove upute za uporabu za buduće potrebe. Ako je izvedivo, predajte ove upute slijedećem vlasniku aparata.

 Trokut upozorenja i/ili ključne riječi (Opasnost !, Oprez !, Važno !) privlače vašu pozornost na informacije koje su važne za vašu sigurnost ili za pravilan rad aparata. Bitno je da se ove informacije uvažavaju.

 Ovaj simbol vas vodi korak po korak kroz radnu proceduru vašeg aparata.

 Uz ovaj simbol dobivate dodatne informacije i praktične savjete o korištenju aparata.

 Djetelina označava savjete i informacije o ekonomskoj i ekološkoj uporabi aparata.

Opis aparata (Slika 1)

- A** Prorez za pečenje
- B** Toplinski izolirano vanjsko kućište
- C** Regulator pečenja indikatorsko svjetlo
- D** Dugme za dizanje kruha
- E** Dugme za zagrijavanje s indikatorskim svjetlom
- F** Dugme za odmrzavanje s indikatorskim svjetlom
- G** Stop dugme s indikatorskim svjetlom
- H** Okvir za hrskavljenje peciva (sklopljen)
- J** Dugme za dizanje okvira za pecivo
- K** Ladica za mrvice
- L** Spremište kabela (s donje strane aparata)
- M** Nazivna pločica (s donje strane aparata)
- N** Prekidač za prekid zvučnog signala (s donje strane aparata)

! Sigurnosne upute

Ovaj uređaj odgovara prihvaćenim tehnološkim standardima u pogledu sigurnosti i njemačkom Zakonu o sigurnosti aparata. Ipak, kao proizvođač smatramo našom dužnošću upozoriti vas na slijedeće sigurnosne informacije.

Opća sigurnost

- Radni napon aparata mora se podudarati s mrežnim naponom, kao i vrsta struje (vidi nazivnu pločicu s donje strane aparata).
- Priključite aparat samo u pravilno instaliranu i uzemljenu mrežnu utičnicu.
- Nikada ne izvlačite utikač iz utičnice povlačeći za kabel !
- Prije čišćenja ili u slučaju kvara, **najprije iskopčajte aparat iz mrežne utičnice !** Zaglavljene komade tosta izbacujte tupim drvenim predmetom (npr. drškom kuhače). Pazite da pri tomu ne dodirujete grijaće elemente.
- Nemojte umetati prste ili metalne predmete u proreze za pečenje – tako se izlažete opasnosti od povreda i oštećivanja aparata.
- Vanjsko kućište tostera toplinski je izolirano. Međutim, metalni dijelovi na vrhu aparata i prorez za pečenje postaju vrlo vrući – **postoji rizik od opeklina !**
- Nemojte koristiti uređaj ako je mrežni kabel oštećen ili ako je kućište vidljivo oštećeno.
- Mrežni kabel je specijalnog tipa i smije ga zamjenjivati samo Odjel za brigu o korisnicima, budući da su za njegovu zamjenu potrebni specijalni alati.
- Popravke ovog uređaja smije izvoditi samo kvalificirano servisno osoblje. Nepravilni popravci mogu biti izvor značajnih opasnosti. Ako su potrebni popravci, molimo da se obratite Odjelu za brigu o korisnicima ili vašem ovlaštenom trgovcu.

- Ako se uređaj koristi u svrhe drugačije od onih za koje je namijenjen ili ako se koristi nepravilno, ne može se prihvatiti nikakva odgovornost za bilo kakve štete koje bi mogle nastati.
- Ovim uređajem ne smiju rukovati osobe (uključujući djecu) sa smanjenim fizičkim, osjetilnim ili mentalnim sposobnostima ili s nedovoljnim iskustvom i znanjem, osim ako se takve osobe nalaze pod nadzorom ili ih u uporabu ovoga uređaja upućuju osobe odgovorne za njihovu sigurnost.

Sigurnost djece

- Ne ostavljajte uključeni uređaj bez nadzora.
- **Djecu držite podalje od električnih aparata.**
- Ambalažni materijal, npr. plastične vreće, ne smije biti dostupan djeci.
- Djeca trebaju biti pod nadzorom kako bi se osiguralo da se ne igraju ovim aparatom.

Prilikom korištenja vašega tostera, trebate paziti na slijedeće:

- Ne postavljajte aparat na vruće površine.
- Ne koristite ga blizu otvorena plamena.
- Nemojte uključivati aparat na površinama gdje bi vrućina mogla izazvati probleme. Ako je potrebo, koristite toplinsku izolaciju.
- **Kruh može pregorjeti. Nemojte koristiti toster ispod zapaljivih predmeta ili blizu njih (npr. zavjese). Toster se ne smije ostaviti bez nadzora.**
- **Ne pokrivajte prerez za kruh prilikom pečenja.**
- **Kada se koristi okvir za pecivo, maksimalna postavka vremena pečenja ne smije biti veća od 2 .**

- Nemojte koristiti uređaj, ako ladica za mrvice nije na mjestu. Ladicu za mrvice treba redovito čistiti. Nemojte dopustiti da se u njoj nakupljaju mrvice.
- **Uređaj ne uranjajte u vodu !**
- Nemojte zapetljivati mrežni kabel ili ga dovoditi u kontakt s vrućim dijelovima aparata.
- Ako premještate aparat dok je još vruć nakon uporabe, uhvatite ga za samo za toplinski izolirano vanjsko kućište.
- Nakon uporabe, iskopčajte utikač iz mrežne utičnice. Nemojte spremati ili prekrivati aparat dok se potpuno ne ohladi.
- Nemojte namatati kabel oko spremišta kabela dok se aparat nije potpuno ohladio.

Odbacivanje



Ambalažni materijal

Ambalažni materijali nisu štetni za okoliš i mogu se reciklirati. Plastične komponente identificiraju se po oznakama, npr. >PE<, >PS< itd. Molimo, odbacujte ambalažne materijale u odgovarajuće kontejnere na odlagalištima otpada.



Stari aparat



Simbol  na proizvodu ili na njegovoj ambalaži označava da se taj proizvod ne smije tretirati kao kućanski otpad. Takav proizvod treba predati na odgovarajuće sabiralište za recikliranje električne i elektroničke opreme. Pobrinuvši se da je proizvod pravilno odbačen, pomoći ćete u sprječavanju mogućih negativnih posljedica za okoliš i ljudsko zdravlje, koje bi inače mogle biti uzrokovane neodgovarajućim odbacivanjem ovoga proizvoda u otpad. Za detaljnije informacije o recikliranju ovoga proizvoda, molimo obratite

HR



se svom lokalnom gradskom uredu, firmi za odvoz kućanskog otpada ili u trgovinu gdje ste kupili taj proizvod.

Upute za rad

prije prve uporabe

-  Ukopčajte utikač aparat u mrežnu utičnicu.
-  Da se izbjegne nastanak neprijatnih mirisa, aparat treba postaviti blizu otvorena prozora i uključiti nekoliko puta na maksimalnom vremenu pečenja **bez kruha u njemu..**







Pečenje kruha

-  Ukopčajte utikač aparat u mrežnu utičnicu.
-  Pomoću regulatora pečenja (Slika 1/C i Slika 2) možete kontinuirano namještati vrijeme pečenja od 1-6, prema potrebi. Postavka 1 je za najlakše pečenje. Postavka 6 je za najtamnije pečenje.

-  Pri prvom zakretanju regulatora iz položaja "0" izvodi se automatski test. Sva indikatorska svjetla nakratko se upale i začuje se zvučni signal. Zatim se pali indikator regulatora koji odgovara postavljenom stupnju pečenja. Kada prvi put započinjete pečenje, koristite postavke između 1 i 3. Ako tost nije prepečen po vašoj želji, postavite regulator na nižu ili višu vrijednost; višu kada, na primjer, pečete raženi ili crni kruh. Ako pečete samo jednu krišku ili ako pečete stari kruh, koristite nižu vrijednost za vrijeme pečenja.

-  Preporučili bismo da vrijeme pečenja prilagodite tako da se tost prepeče na „zlatno-žutu“ ili „svjetlosmeđu“ boju. Elektronički regulator vremena pečenja osigurava postizanje uvijek istih rezultata za isti tip kruha, kada se jednom

odabere razina za postizanje određene boje tosta.

-  Umetnite tost koji treba peći.
-  Pritisnite dugme za dizanje kruha  (Slika 1/D i Slika 2). Toster se uključuje i kruh se spušta.
-  Tijekom pečenja, regulator stupnja pečenja gasi vraća se u koracima.
-  Kada je postignut željeni stupanj pečenja, toster se automatski isključuje i začuje se zvučni signal. Kriške tosta se dižu, spremne za vađenje.
-  Nakon uporabe, zakrenite regulator stupnja pečenja u položaj "0" i iskopčajte utikač iz utičnice.
-  Ako želite isključiti zvučni signal za stalno, koristite klizni prekidač na donjoj strani uređaja (Slika 1/N i Slika 7).

Stop dugme stop (Slika 1/G i Slika 2)

Ako želite prekinuti pečenje, pritisnite stop dugme. Aparat se isključuje, a tost se podiže. Jednom izabran, stupanj pečenja tosta ostaje nepromijenjen.











Dugme za odmrzavanje (Slika 1/F i Slika 2)

Ako pečete zamrznuti kruh, pritisnite dugme za odmrzavanje. To produžuje vrijeme pečenja.

Dugme za zagrijavanje (Slika 1/E i Slika 2)

Za zagrijavanje već pečenog tosta, pritisnite dugme za zagrijavanje da bi tost ostao topao i hrskav.

Okvir za pecivo

-  **Opresz !** Okvir za pecivo postat će vruć za vrijeme pečenja; ne dodirujte ga.
-  Rasklopite okvir za pecivo: Pritisnite dugme (Slika 1/J) prema dolje (Slika 3).
-  Postavite pecivo ili drugi kruh na okvir i zakrenite regulator vremena pečenja na željenu postavku.
-  **Opresz !** Kada se koristi okvir za pecivo, maksimalna postavka vremena pečenja ne smije biti veća od 2 .
-  Uključite toster pomoću dugmeta za dizanje tosta  (Slika 1/D).
-  Kada se toster ugasi, preokrenite tost. Ponovite postupak.
-  Nikada ne stavljajte pecivo ili kruh direktno na prorez za pečenje.
-  Sklopite okvir za pecivo: Povucite dugme (Slika 1/J) na gore, u njegov početni položaj (Slika 5).
-  Pričekajte da se okvir za pecivo ohladi prije nego ga sklapate.

Spremanje kruha za pečenje (Slika 8)





-  Kako biste uvijek dobivali jednaku boju tosta, otvorene pakete narezanog kruha treba dobro zatvoriti i pohraniti otvorenim krajem prema dolje.
- A = pravilno
- B = pogrešno

Tehnički podaci

Mrežni napon: 220 – 240 V
Potrošnja snage: 820 – 1000 W

-  Ovaj uređaj usklađen je sa sljedećim EC direktivama:
 - Direktiva o niskom naponu 2006/95/EC
 - EMC Direktiva 89/336/EEC s amandmanima 92/31/EEC i 93/68/EEC

Čišćenje i skrb (Slika 6)

-  Prije čišćenja uvijek iskopčajte toster i pustite ga da se ohladi.
-  Mrvice koje padaju s kruha tijekom pečenja skupljaju se u ladicu za mrvice.
-  Otpustite ladicu za mrvice tako da ju kratko potisnete pa popustite. Očistite ladicu i vratite ju na mjesto.
-  Nemojte koristiti kaustična ili abrazivna sredstva za čišćenje aparata. Kućište čistite samo suhom ili vlažnom krpom.
-  Tekućine se ne smiju izljevati na toster. Isto tako, toster se nikada ne smije uranjati u tekućinu.

SRB

SRB Dragi kupče

Molimo da pažljivo pročitate ova uputstva za upotrebu.

Pre svega, molimo vas da se držite bezbednosnih uputstava na početnih nekoliko strana ovih uputstava za rad! Molimo vas da sačuvate ova uputstva za rad za buduće savete. Ako je izvedivo, predajte ove upute sledećem vlasniku aparata.

 Trougao upozorenja i/ili ključne reči (**Opasnost!**, **Oprez !**, **Važno!**) privlače vašu pažnju na informacije koje su važne za vašu bezbednost ili dobro funkcionisanje aparata. Bitno je da se ove informacije uvažavaju.

 Ovaj simbol vas vodi korak po korak kroz radnu proceduru vašeg aparata.

 Uz ovaj simbol dobijate dodatne informacije i praktične savete o korišćenju aparata.

 Detelina označava savete i informacije o ekonomskoj i ekološkoj upotrebi aparata.

Opis aparata (Slika 1)

- A** Prorez za pečenje
- B** Toplinski izolovano spoljno kućište
- C** Regulator pečenja indikatorsko svetlo
- D** Dugme za podizanje hleba
- E** Dugme za zagrevanje sa indikatorskim svetlom
- F** Dugme za odmrzavanje sa indikatorskim svetlom
- G** Stop dugme sa indikatorskim svetlom
- H** Okvir za hrskavljenje peciva (sklopljen)
- J** Dugme za dizanje okvira za pecivo
- K** Fioka za mrvice
- L** Spremište kablova (sa donje strane aparata)

M Nazivna pločica (sa donje strane aparata)

N Prekidač za prekid zvučnog signala (sa donje strane aparata)

 Bezbednosna uputstva

Ovaj uređaj odgovara prihvaćenim tehnološkim standardima u pogledu bezbednosti i nemačkom Zakonu o bezbednosti aparata. Ipak, kao proizvođač smatramo da je naša obaveza upozoriti vas na sledeće bezbednosne informacije.

Opšta bezbednost

- Radni napon aparata mora se podudarati sa mrežnim naponom, kao i tip struje (vidi nazivnu pločicu sa donje strane aparata).
- Priključujte aparat samo u pravilno instaliranu i uzemljenu mrežnu utičnicu.
- Nikad ne izvlačite utikač iz utičnice potežući glavni strujni vod!
- Pre čišćenja ili u slučaju kvara, **najpre izvucite utikač aparata iz mrežne utičnice!** Odlomljene i zaglavljene delove tosta izbacujte tupim drvenim predmetom (npr. drškom kuvače). Pazite da tokom tog procesa ne dodirnete elemente grejača.
- Nemojte umetati prste ili metalne predmete u proreze za pečenje – tako se izlažete opasnosti od povreda i oštećenja aparata.
- Spoljno kućište tostera toplinski je izolovano. Međutim, metalni delovi na vrhu aparata i prorez za pečenje postaću veoma vrući – **postoji rizik od opekotina!**
- Nemojte koristiti uređaj ako je mrežni kabl oštećen ili ako je kućište vidljivo oštećeno.
- Mrežni kabl je specijalnog tipa i samo Odeljenje za brigu o kupcima može da obavlja njegovu zamenu,

budući da su za njegovu zamenu potrebni specijalni alati.

- Opopravke ovog aparata smeju da obavljaju samo kvalifikovani servisni inženjeri. Nepravilne opravke mogu biti izvor značajnih opasnosti. Ako opravke postanu potrebne, molimo da se obratite Odeljenju za brigu o kupcima ili vašem ovlašćenom distributeru.
- Ako se aparat koristi za svrhe drugačije od onih za koje je prvotno namenjen ili ako se koristi nepravilno, ne može se prihvatiti nikakva odgovornost za bilo koju uzrokovanu štetu.
- Ovim aparatom ne smeju rukovati lica (uključujući decu) sa smanjenim telesnim, čulnim ili mentalnim sposobnostima ili sa nedovoljnim iskustvom i znanjem, osim ako se takva lica ne nalaze pod nadzorom ili ih u upotrebu ovog aparata upućuju lica odgovorna za njihovu bezbednost.

Bezbednost dece

- Ne ostavljajte uključen toster bez nadzora.
- **Decu držite na odstojanju od električnih aparata.**
- Ambalažni materijal, npr. plastične kese, ne sme da bude dostupan deci.
- Deca trebaju biti pod nadzorom kako bi se osiguralo da se ne igraju ovim aparatom.

Prilikom korišćenja vašeg tostera, trebate da vodite računa o sledećem:

- Ne stavljajte aparat na vruće površine.
- Ne koristite ga blizu otvorenog plamena.
- Aparat ne puštajte u rad na površinama gde bi vrućina mogla da izazove probleme. Ako je potrebno, koristite toplinsku izolaciju.

- **Hleb može izgoreti. Ne koristite toster ispod ili blizu zapaljivih predmeta (npr. zavese). Toster ne sme da se ostavi bez nadzora.**
- **Ne pokrivajte prorez za hleb prilikom pečenja.**
- **Kada se koristi okvir za peciva, maksimalna postavka vremena pečenja ne sme da bude veća od 2 .**
- Nemojte koristiti aparat, ako fioka za mrvice nije na mestu. Fioku za mrvice treba da se redovno čisti. Nemojte dopustiti da se u njoj nakupi gomila mrvica.
- **Aparat ne uranjajte u vodu!**
- Nemojte da petljate glavni strujni vod ili da ga dovodite u kontakt sa vrućim delovima aparata.
- Ako premeštate aparat dok je još vruć nakon upotrebe, uhvatite ga za samo za toplinski izolovano spoljno kućište.
- Nakon upotrebe, izvucite utikač iz mrežne utičnice. Nemojte spremati ili prekrivati aparat dok se u potpunosti ne ohladi.
- Nemojte da omatate kabl oko spremišta kabla sve dok se aparat u potpunosti ne ohladi.

Odbacivanje



Ambalažni materijal

Ambalažni materijali nisu štetni za okolinu i mogu se reciklirati. Plastične komponente identifikuju se po oznakama, npr. >PE<, >PS< itd. Molimo vas da ambalažne materijale odlažete u odgovarajuće kontejnere na odlagalištima otpada.



Stari aparat



Simbol  na proizvodu ili na njegovoj ambalaži označava da se taj proizvod ne sme tretirati kao otpad iz domaćinstva. Takav

SRB



proizvod treba predati na odgovarajuće prikupljalište za recikliranje električne i elektroničke opreme. Pobrnuvši se da je proizvod pravilno odbačen, pomoći ćete u sprečavanju mogućih negativnih posledica za okolinu i ljudsko zdravlje, koje bi inače mogle biti uzrokovane neodgovarajućim odlaganjem ovog proizvoda na otpad. Za detaljnije informacije o recikliranju ovog proizvoda, molimo obratite se svojoj lokalnoj gradskoj upravi, vašoj službi za odlaganje otpada iz domaćinstva ili u prodavnicu gde ste kupili taj proizvod.

Uputstva za rad









Pre prve upotrebe

-  Stavite utikač aparata u mrežnu utičnicu.
-  Da se izbegne nastanak neprijatnih mirisa, aparat treba smestiti blizu otvorenog prozora i uključiti ga nekoliko puta na maksimalnom vremenu pečenja **bez hleba u njemu..**

Pečenje hleba

-  Stavite utikač aparata u mrežnu utičnicu.
-  Pomoću regulatora pečenja (Slika 1/C i Slika 2) možete kontinuirano nameštati vreme pečenja od 1-6, prema potrebi. Podešenje 1 je za najblaže pečenje. Podešenje 6 je za najtamnije pečenje.
-  Kod prvog okretanja regulatora iz položaja "0" izvodi se automatski test. Sva indikatorska svetla kratko se upale i začuje se zvučni signal. Zatim se pali indikator regulatora koji odgovara podešenom stepenu pečenja.
Kada prvi put započinjete pečenje, koristite podešenja između 1 i 3. Ako tost nije prepečen kako vam

se dopada, podesite regulator na nižu ili višu vrednost; višu kada, na primer, pečete raženi ili crni hleb. Ako pečete samo jednu krišku ili ako pečete hleb koji nije svež, koristite nižu vrednost za vreme pečenja.

-  Preporučujemo da vreme pečenja podesite tako da se tost prepeče na „zlatno žutu“ ili „svetlo smeđu“ boju. Elektronički regulator vremena pečenja osigurava postizanje uvek istih rezultata za isti tip hleba, kada se jednom izabere podešenje za postizanje određene boje tosta.
-  Umetnite hleb koji treba da se peče.
-  Pritisnite dugme za podizanje hleba  (Slika 1/D i Slika 2). Toster se uključuje i hleb se spušta.
-  Tokom pečenja, regulator stepena pečenja vraća se u koracima.
-  Kad je postignut željeni stepen pečenja, toster se automatski isključuje i začuje se zvučni signal. Kriške tosta se dižu, spremne za vađenje.
-  Nakon upotrebe, okrenite regulator stepena pečenja u položaj "0" i izvucite utikač iz utičnice.
-  Ako želite trajno isključiti zvučni signal, koristite klizni prekidač na donjoj strani aparata (Slika 1/N i Slika 7).

Stop dugme stop (Slika 1/G i Slika 2)

Ako želite prekinuti pečenje, pritisnite stop dugme. Aparat se isključuje, a tost se podiže. Jednom izabran, podešenje pečenja tosta ostaje nepromenjeno.











Dugme za odmrzavanje (Slika 1/F i Slika 2)

Kad pečete zamrznuti hleb, pritisnite dugme za odmrzavanje. To produžuje vreme pečenja.





Dugme za zagrevanje))) (Slika 1/E i Slika 2)

Za zagrevanje već prepečenog hleba, pritisnite dugme za zagrevanje da bi tost ostao topao i hrskav.

Okvir za peciva

-  **Opresz!** Okvir za peciva postaće vruć za vreme pećenja; ne dodirujte ga.
-  Rasklopite okvir za peciva: Pritisnite dugme (Slika 1/J) prema dole (Slika 3).
-  Postavite peciva ili drugi hleb na okvir i okrenite regulator vremena pećenja na željeno podešenje.
-  **Opresz!** Kada se koristi okvir za peciva, maksimalna postavka vremena pećenja ne sme da bude veća od 2 .
-  Uključite toster pomoću dugmeta za podizanje tosta  (Slika 1/D).
-  Kada se toster ugasi, preokrenite hleb. Ponovite postupak.
-  Nikada ne stavljajte pecivo ili hleb direktno na prorez za pećenje.
-  Sklopite okvir za pecivo: Povucite dugme (Slika 1/J) prema gore, u njegov početni položaj (Slika 5).
-  Sačekajte da se okvir za pecivo ohladi pre nego li ga sklopite.

Čišćenje i održavanje (Slika 6)

-  Pre čišćenja uvek isključite toster i pustite ga da se ohladi.
-  Mrvice koje padaju sa hleba tokom pećenja sakupljaju se u fioci za mrvice.
-  Otpustite fioku za mrvice tako da ju kratko pritisnete i izvučete. Očistite ladicu i vratite je na mesto.
-  Nemojte koristiti kaustična ili abrazivna sredstva za čišćenje aparata. Kućište čistite samo suvom ili blago navlaženom krpom.
-  Tečnost se ne bi smela izlevati na toster. Isto tako, toster se nikad ne sme uranjati u tečnost.

Spremište hleba za pećenje (Slika 8)

-  Kako biste uvek dobivali jednaku boju tosta, otvorene pakete narezanog hleba treba dobro zatvoriti i pohraniti otvorenim krajem prema dole.
A = pravilno
B = pogrešno

Tehnički podaci

Mrežni napon: 220 – 240 V
Potrošnja snage: 820 – 1000 W

-  Ovi uredjaji potvrđuju se sa sledecim EC direktivama:
 - Direktiva niske voltaže 2006/95/EC
 - EMC direktiva 89/336/EEC sa amadmanima 92/31/EEC i 93/68/EEC

RO

RO Stimat client,

Vă rugăm să citiți cu atenție aceste instrucțiuni de utilizare.

Înainte de toate, vă rugăm să respectați instrucțiunile de siguranță din primele pagini ale acestor instrucțiuni de utilizare! Vă rugăm să păstrați aceste instrucțiuni de utilizare pentru consultări ulterioare. Predați-le unui eventual ulterior proprietar al aparatului.

 Prin utilizarea triunghiului de avertizare și/sau a cuvintelor cheie (**Pericol! Atenție! Important!**), sunt scoase în evidență informațiile importante pentru siguranța dumneavoastră și pentru funcționarea corectă a aparatului. Este foarte important ca aceste informații să fie respectate.

 Acest simbol vă ghidează pas cu pas prin procesul de operare al aparatului.

 Lângă acest simbol veți găsi informații suplimentare și sfaturi practice referitoare la utilizarea aparatului.

 Sfaturile și informațiile despre utilizarea aparatului în mod economic și ecologic sunt marcate cu trifoi.

Descrierea aparatului (Figura 1)

- A** Orificiu pentru prăjit pâinea
- B** Carcasă externă izolată termic
- C** LED indicator pentru controlul rumenirii
- D** Buton pentru ridicarea pâinii
- E** Buton de încălzire cu lampă indicatoare
- F** Buton pentru decongelare cu lampă indicatoare
- G** Buton pentru oprire cu lampă indicatoare
- H** Raft pentru chifle sau cornuri (rabatabil)

- J** Buton pentru ridicarea suportului pentru chifle sau cornuri
- K** Tavă pentru firmituri
- L** Cordon pentru înmagazinare (în partea de dedesubt a aparatului)
- M** Plăcuță indicatoare a caracteristicilor tehnice (în partea de dedesubt a aparatului)
- N** Întrerupător pentru a opri semnalul acustic (în partea de dedesubt a aparatului)

! Instrucțiuni de siguranță

Acest aparat este în conformitate cu standardele tehnologice acceptate referitoare la siguranță și cu Legea germană privind securitatea aparatelor. Cu toate acestea, în calitate de producător, considerăm că este obligația noastră să vă informăm asupra următoarelor informații referitoare la siguranță.

Măsurile de siguranță generală

- Voltajul de funcționare al aparatului și voltajul principal, precum și tipul de curent trebuie să se potrivească (consultați) plăcuța indicatoare a caracteristicilor tehnice situate în partea de dedesubt a aparatului).
- Trebuie doar să cuplați aparatul într-o priză principală instalată corect și cu împământare.
- Nu trageți niciodată fișa din priză cu ajutorul cablului de alimentare de la rețea.
- Înainte de a-l curăța sau în eventualitatea unei defecțiuni, **decuplați mai întâi aparatul din priză!** Slăbiți bucățile de pâine prăjită cu ajutorul unui instrument din lemn neascuțit (de exemplu, mânerul unei linguri de lemn). În timpul acestui proces, asigurați-vă că nu atingeți elementele de încălzire.
- Nu introduceți degetele sau instrumente metalice în interiorul orificiului pentru prăjirea pâinii –

există riscul rănirii sau a deteriorării aparatului.

- Carcasa externă a prăjitorului de pâine este izolată termic. Totuși, componentele metalice din partea superioară a aparatului și din orificiul pentru prăjirea pâinii vor fi fierbinți – **există riscul de ardere!**
- Nu utilizați aparatul în cazul în care cablul de alimentare este deteriorat sau carcasa este deteriorată în mod vizibil.
- Cablul de alimentare este de un tip special și trebuie să fie înlocuit de către Departamentul de asistență clienți deoarece această înlocuire necesită unelte și scule speciale.
- Repararea acestui aparat poate fi efectuată numai de către ingineri calificați din centrul de asistență. Reparațiile necorespunzătoare reprezintă un pericol considerabil. În cazul în care reparațiile sunt absolut necesare, vă rugăm să contactați Departamentul de asistență clienți sau dealerul dumneavoastră autorizat.
- În cazul în care aparatul este utilizat în alte scopuri decât cele pentru care a fost destinat sau dacă este utilizat în mod necorespunzător, nu suntem răspunzători pentru eventualele daune.
- Acest aparat nu este destinat utilizării de către persoane (inclusiv copii) cu capacități psihice, senzoriale sau mentale reduse sau fără experiență și cunoștințe, în afara cazurilor în care le-a fost acordată o instruire sau supraveghere inițială cu privire la utilizarea aparatului de către o persoană responsabilă pentru siguranța acestora.

Măsuri de siguranță pentru copii

- Nu lăsați prăjitorul de pâine în stare de funcționare nesupravegheat.
- **Țineți copiii departe de aparatele electrice.**

- Materialele pentru ambalare, precum pungile de plastic, nu trebuie lăsate la îndemâna copiilor.
- Copiii trebuie supravegheați pentru a fi sigur că nu se joacă cu aparatul.

Ar trebui să Țineți cont de următoarele atunci când utilizați prăjitorul de pâine

- Nu poziționați aparatul pe suprafețe fierbinți.
- Nu utilizați aparatul în vecinătatea focului deschis.
- Nu operați aparatul pe suprafețe unde căldura poate reprezenta o problemă. Dacă este necesar, utilizați un suport izolat termic.
- **Pâinea poate lua foc. Nu utilizați prăjitorul de pâine sub sau lângă obiecte inflamabile (de exemplu, perdele). Prăjitorul nu trebuie lăsat nesupravegheat.**
- **Nu acoperiți orificiul pentru prăjire în timpul prăjirii pâinii.**
- **Atunci când se utilizează suportul pentru chifle sau cornuri, setarea maximă pentru rumenire nu trebuie să fie mai mare de nivelul 2 .**
- Nu utilizați aparatul dacă tava pentru firmituri nu este poziționată corect. Tava pentru firmituri trebuie să fie curățată în mod regulat. Nu lăsați să se aduna firmituri în tava pentru firmituri.
- **Nu introduceți aparatul în apă.**
- Nu răsuciți cablul de alimentare și nu-l lăsați în contact cu părțile fierbinți ale prăjitorului de pâine.
- Pentru a muta aparatul atunci când este fierbinte, după ce a fost utilizat, trebuie să-l apucați numai de carcasa externă izolată termic.
- După utilizare, decuplați de la priza de alimentare. Nu depozitați sau acoperiți aparatul până ce acesta nu s-a răcit complet.
- Nu înfășurați cablul în jurul cablului de depozitare până ce aparatul nu s-a răcit complet.

RO

Îndepărtarea deșeurilor



Materiale de ambalare

Materialele de ambalare sunt ecologice și pot fi reciclate. Componentele de plastic pot fi identificate prin marcaje precum >PE<, >PS<, etc. Vă rugăm să aruncați materialele de ambalare în containerele corespunzătoare puse la dispoziție de serviciul comunitar de depozitare a deșeurilor.





Aparatele vechi



Simbolul  de pe produs sau de pe ambalaj indică faptul că produsul în cauză nu poate fi considerat reziduu menajer. În schimb, aparatul trebuie să fie dus la un punct adecvat de colectare pentru reciclarea echipamentelor electrice și electronice. Asigurându-vă că ați aruncat corect acest produs, puteți evita posibile consecințe negative asupra mediului și sănătății umane, care pot fi afectate de eliminarea necorespunzătoare a acestui produs. Pentru mai multe informații detaliate despre reciclarea acestui produs, vă rugăm să contactați biroul local, serviciul de eliminare a reziduurilor sau magazinul unde ați achiziționat produsul.

Instrucțiuni de utilizare

Înainte de prima utilizare



-  Cuplați fișa de alimentare în priza de alimentare.
-  Pentru a evita acumularea de mirosuri neplăcute, aparatul trebuie să fie poziționat lângă o fereastră deschisă și utilizat de câteva ori la setarea de rumenire maximă **fără a introduce pâine în el.**

Prăjirea pâinii

-  Cuplați fișa de alimentare în priza de alimentare.
-  Utilizând controlul pentru rumenire (Figura 1/C și figura 2) ajustați în mod continuu nivelul de rumenire de la 1 la 6 după cum este necesar. Setarea 1 pentru nivelul de rumenire cel mai mic. Setarea 6 pentru nivelul de rumenire cel mai mare.

 Un test automat este efectuat atunci când rotiți întreruptorul selector de la poziția "0". Toate LED-urile indicatoare luminează scurt și este emis un semnal acustic. După care indicatorul selector luminează în funcție de nivelul de rumenire setat. Când prăjiți pâine prima dată, setați nivelul de rumenire între 1 și 3. Dacă pâinea nu este destul de rumenită sau prea rumenită, setați nivelul la o valoare mai mare sau mai mică, de exemplu, mai mare atunci când prăjiți pâine de seară sau pâine neagră. Atunci când prăjiți doar o felie sau când prăjiți pâine care nu mai este proaspătă, setați un nivel mai mic de rumenire.

 Vă recomandăm să ajustați setarea astfel încât pâinea să aibă o culoare „galben aurie” sau „maro deschis”. Temporizatorul electronic pentru prăjire vă garantează faptul că odată setat gradul de rumenire, rezultatele or fi aceleași pentru același tip de pâine.

-  Introduceți pâinea pentru prăjire.
-  Apăsăți butonul de ridicare a pâinii  (Figura 1/D și Figura 2). Prăjitorul de pâine se conectează și pâinea se deplasează în jos.

 Pe durata procesului de prăjire, selectorul nivelului de rumenire se stinge treptat. Atunci când a fost atins gradul de rumenire dorit, prăjitorul se oprește automat din funcțiune și este emis un semnal sonor.

Feliile de pâine sunt ridicate pentru a fi îndepărtate.

 După utilizare, răsuciți selectorul nivelului de rumenire în poziția "0" și scoateți ștecherul din priză.

 Dacă doriți să decuplați permanent semnalul acustic, utilizați întrerupătorul glisabil de dedesubtul aparatului (Figura 1/N și Figura 7).

Buton pentru oprire stop (Figura 1/G și Figura 2)

Dacă doriți să întrerupeți procesul de prăjire a pâinii, apăsați butonul de oprire.

Aparatul se oprește automat din funcțiune și pâinea este ridicată. După alegerea nivelului de rumenire, setarea nu mai poate fi schimbată.

Buton pentru decongelare (Figura 1/F și Figura 2)

Atunci când prăjiți pâine congelată, apăsați și butonul pentru decongelare. Această funcție are rolul de a prelungi timpul de prăjire.

Buton pentru încălzire (Figura 1/E și Figura 2)



Pentru a încălzi pâinea prăjită, apăsați butonul pentru încălzire pentru a păstra pâinea caldă și crocantă.



Suportul pentru chifle și cornuri

 **Atenție!** Suportul pentru chifle și cornuri se va încălzi foarte tare în timpul procesului de prăjire; nu-l atingeți.

 Rabatați suportul pentru chifle și cornuri: Apăsați butonul (Figura 1/J) în jos (Figura 3).

 Așezați chiflele, cornurile sau feliile de pâine pe suport pentru a deveni crocante, setați nivelul de rumenire va afișa valoarea dorită.

 **Atenție!** Atunci când se utilizează suportul pentru chifle sau cornuri, setarea maximă pentru rumenire nu trebuie să fie mai mare de nivelul 2 .

 Aprindeți prăjitorul de pâine cu ajutorul butonului pentru ridicarea pâinii  (Figura 1/D).

 Atunci când prăjitorul de pâine este oprit, întoarceți pâinea. Repetați procesul.

 Nu așezați chifle, cornuri sau pâine direct pe orificiul de prăjire.

 Rabatați suportul pentru chifle și cornuri: aduceți butonul (Figura 1/J) înapoi în poziția inițială (Figura 5).

 Permiteți răcirea suportului înainte de a-l rabata.

Curățarea și întreținerea (Figura 6)

 Înainte de a-l curăța, decuplați întotdeauna aparatul din priză și permiteți răcirea acestuia.

 Firmiturile care cad din pâine în timpul prăjirii se află în tava pentru firmături.

 Scoateți suportul pentru firmături prin apăsarea ușoară. Curățați-l după care reasezați-l în poziție.

 Nu utilizați produse de curățat caustice sau abrazive pentru a curăța aparatul. Curățați carcasa doar cu o cârpă uscată sau ușor umezită.

 Nu trebuie să vărsați substanțe lichide pe prăjitorul de pâine; de asemenea, nu trebuie să introduceți niciodată prăjitorul de pâine în substanțe lichide.

RO

Depozitarea pâinii pentru prăjit (Figura 8)

i Pentru a obține felii de pâine prăjite uniform, pachetele de pâine deschise trebuie să fie resigilate și așezate cu partea de unde au fost începute în jos.

A = corect

B = greșit

Date tehnice

Tensiunea rețelei: 220 – 240 V

Consum de energie: 820 – 1000 W

CE Acest aparat respectă următoarele Directive CE:

- Directiva 2006/95/CE privind tensiunea joasă
- Directiva 89/336/CEE privind compatibilitatea electromagnetică, cu modificările 92/31/CEE și 93/68/CEE

LV

LV Cienījamais pircēj,

Lūdzu, uzmanīgi izlasī šīs lietošanas instrukcijas.

Pats galvenais, ievērojiet drošības noteikumus, kas aprakstīti pirmajās šo lietošanas instrukciju lapaspusēs! Lūdzu, saglabāiet šīs lietošanas instrukcijas uzziņai nākotnē. Ja ierīce tiek nodota citam lietotājam, nododiet šīs instrukcijas tālāk nākamajam ierīces īpašniekam.



Brīdinājuma trīsstūris un/vai atslēgas vārdi (**Bīstami!**, **Uzmanību!**, **Svarīgi!**), pievērš jūsu uzmanību informācijai, kas ir svarīga jūsu drošībai vai pareizai ierīces darbībai. Ir ļoti svarīgi, ka šī informācija tiek ievērota.



Šis simbols izved jūs soli pa soli cauri ierīces lietošanas aprakstam.



Blakus šim simbolam jūs saņemat papildu informāciju un praktiskus padomus par ierīces izmantošanu.



Āboliņa simbols apzīmē padomus un informāciju par ekonomisku un videi nekaitīgu ierīces izmantošanu.

Ierīces apraksts (1. attēls)

- A Grauzdēšanas atvere
- B Termoizolēts ārējais korpuss
- C Brūnināšanas kontroles signāllampīņa
- D Maizes pacelšanas poga
- F Uzsildīšanas poga ar signāllampīņu
- G Atsaldēšanas poga ar signāllampīņu
- H Apturēšanas poga ar signāllampīņu
- E Paliktnis smalkmaizīšu uzsildīšanai (noliekts uz leju)
- J Poga smalkmaizīšu uzsildīšanas paliktna pacelšanai
- K Drupaču trauks
- L Vada uzglabāšana (ierīces apakšpusē)
- M Jaudas plāksne (ierīces apakšpusē)
- N Slēdzis, lai samazinātu akustisko signālu (ierīces apakšpusē)

! Drošības noteikumi

Šī ierīce atbilst pieņemtajiem tehnoloģiskajiem standartiem saistībā ar drošību un Vācijas ierīču drošības likumu. Tomēr mums kā ražotājiem ir jūs jāiepazīstina ar šādiem drošības noteikumiem.

Vispārējā drošība

- Ierīces darba voltāžai un elektroenerģijas tīkla voltāžai, kā arī strāvas veidam ir jāsakrīt (skatīt jaudas plāksni ierīces apakšpusē).
- Spraudiet kontaktdakšu tikai pareizi uzstādītā iezemētā elektroenerģijas tīkla kontaktligzdā.
- Nekad neraujiet aiz vada, lai atvienotu kontaktu no kontaktligzdas!
- Pirms tīrīšanas vai nepareizas darbības gadījumā, **vispirms atvienojiet ierīci!** Atbrīvojieties no iesprūdušajiem tosta gabaliņiem ar neasa koka priekšmeta palīdzību (piem., ar karotes rokturi). Uzmanieties, lai procesa laikā jūs nepieskartos sildītāja karstajām daļām.
- Nebāziet pirkstus grauzdēšanas atverē vai pie metāla priekšmetiem - pastāv ievainojuma un ierīces bojājuma risks.
- Tostera ārējais korpuss ir termoizolēts. Taču metāla daļas uz ierīces augšpusē un atverē kļūs karstas – **pastāv apdegumu risks!**
- Neizmantojiet ierīci, ja elektroenerģijas tīkla vads ir bojāts vai korpuss ir redzami bojāts.
- Elektroenerģijas tīkla vads ir īpaša veida un to var nomainīt tikai klientu apkalpošanas nodaļā, jo maiņai ir nepieciešami īpaši instrumenti.
- Remontus šai ierīcei drīkst veikt tikai apmācīti remonta meistari. No nepareiza remonta var rasties ievērojami bojājumi. Ja ir

LV

nepieciešams remonts, lūdzu, sazinieties ar klientu apkalpošanas nodaļu vai ar savu pilnvaroto izplatītāju.

- Ja ierīce tiek izmantota neparedzētiem mērķiem, vai izmantota nepareizi, ar garantiju netiks segtas izraisīto bojājumu izmaksas.
- Šo ierīci nevajadzētu izmantot cilvēkiem (ieskaitot bērnus) ar pazeminātām fiziskām, maņu vai garīgajām spējām, vai arī tiem, kam trūkst pieredzes un zināšanu, ja vien viņus nepieskata vai ierīces izmantošanā neapmāca cilvēks, kas ir atbildīgs par viņu drošību.

Bērnu drošība

- Neatstājiet ieslēgtu tosteri bez uzraudzības.
- **Nelaidiet klāt bērnus elektriskajām ierīcēm.**
- esaiņošanas materiāliem, piem., plastmasas maisiņiem, nevajadzētu būt bērniem sasniedzamiem.
- Bērni ir jāuzmana, lai pārlicinātos, ka tie nespēlējas ar ierīci.

Izmantojot savu tosteri jums vajadzētu ievērot šādus ieteikumus:

- **Nenovietojiet ierīci uz karstām virsmām.**
- Neizmantojiet to atklātu liesmu tuvumā.
- Nenovietojiet ierīci uz virsmām, kurām karstums varētu izraisīt problēmu. Ja nepieciešams izmantojiet izolētu siltuma paliktni.
- **Maize var piedegt. Neizmantojiet tosteri zem vai blakus viegli uzliesmojošiem priekšmetiem (piem., aizkariem). Tosteri nedrīkst atstāt bez uzraudzības.**
- **Graudējot nepārklājiet graudzēšanas atveri.**

- **Kad tiek izmantots paliktnis smalkmaizīšu uzsildīšanas, maksimālais brūnināšanas iestatījums nedrīkst būt lielāks par 2. iestatījumu .**

- Neizmantojiet ierīci bez drupaču trauka. Drupaču trauks ir regulāri jātīra. Nepieļaujiet, lai drupačas sakrātos drupaču traukā.
- Nemērciet ierīci ūdenī!
- Nesamezglājiet elektroenerģijas tīkla vadu vai neļaujiet tam saskarties ar ierīces karstajām daļām.
- Lai pārvietotu ierīci, kas joprojām pēc lietošanas ir silta, satveriet to aiz termoizolētā ārējā korpusa.
- Pēc lietošanas atvienojiet to no kontaktligzdas. Neuzglabājiet vai nepārklājiet ierīci līdz tā nav pilnīgi atdzisusi.
- Netiniet vadu apkārt vada nodalījumam līdz ierīce nav pilnīgi atdzisusi.

Atbrīvošanās no atkritumiem



Iepakojšanas materiāls

Iepakojšanas materiāli ir videi draudzīgi un tos var nodot otrreizējai pārstrādei. Plastmasas sastāvdaļas ir apzīmētas ar apzīmējumiem, piem., >PE<, >PS<, u.t.t. Lūdzu, atbrīvojieties no iepakojuma materiāliem izmetot tos attiecīgajā konteinerī sabiedriskajā atkritumu likvidēšanas vietās.





Veca ierīce

Simbols  uz produkta vai uz tā iepakojuma norāda uz to, ka šo produktu nevar uzskatīt par mājturības atkritumiem. Tā vietā tas ir jānodod attiecīgajā savākšanas vietā elektrisko un elektronisko aprīkojumu otrreizējai pārstrādei. Nodrošinot to, ka no šī produkta atbrīvojas pareizi, jūs palīdzēsiet



novērst potenciālās negatīvās sekas videi un cilvēku veselībai, ko savādāk varētu izraisīt nepareiza atbrīvošanās no šī produkta. Sīkākai informācijai par šī produkta otrreizējo pārstrādi, lūdzu sazināties ar jūsu vietējās pilsētas biroju, jūsu mājsaimniecības atkritumu atbrīvošanas servisu vai ejiet uz vietu, kur pirkāt šo produktu.

Lietošanas instrukcijas

Pirms izmantojat pirmo reizi

-  Iespraudiet kontaktdakšu kontaktligzdā.
-  Lai izvairītos no nepatīkamu aromātu uzkrāšanās, ierīci vajadzētu nolikt blakus atvērtam logam un pāris reizes darbināt ar maksimālo apbrūnāšanas iestatījumu **bez maizes**.

Maizes grauздēšana



-  Iespraudiet kontaktdakšu kontaktligzdā.
-  Izmantojot brūnāšanas kontroli (1/C attēls un 2. attēls) pēc nepieciešamības noregulējiet brūnāšanas iestatījumu no 1 līdz 6. Iestatījums 1 - gaišākai brūnāšanai. Iestatījums 6 - tumšākai brūnāšanai.

-  Tiek veikta automātiska pārbaude, kad regulators pirmo reizi tiek pagriezts no "0" pozīcijas. Uz īsu mirkli iedegas visas signāllampīņas un atskan akustiskais signāls. Tad iedegas regulatora indikators, kas atbilst uzstādītajai brūnāšanas pakāpei.

Uzsākot grauздēšanu, izmantojiet vienu no iestatījumiem no 1 līdz 3. Ja tosts nav pietiekami brūns, izvēlieties zemāku vai augstāku iestatījumu, piemēram, augstāku, ja grauздējat rudzu vai kviešu maizi. Ja grauздējat tikai 1 šķēli, kā arī grauздējot maizi, kas vairs nav

svaiga, izmantojiet daudz zemāku brūnāšanas iestatījumu.

-  Mēs iesakām noregulēt iestatījumu tā, lai grauздīnš iegūtu "zeltaini dzeltenu" vai "gaiši brūnu" nokrāsu. Elektroniskais grauздēšanas laika regulators nodrošina, ka, izvēloties brūnāšanas iestatījumu, rezultātā vienmēr ir nemainīgi vienāda veida maizei.

-  Ielieciet maizi grauздēšanai.
-  Piespiediet maizes pacelšanas pogu  (1/D attēls un 2. attēls). Tosteris ieslēdzas un maize nolaižas uz leju.

-  Grauздēšanas laikā, brūnāšanas pakāpes regulators izslēdzas pakāpeniski.

-  Kad ir sasniegta vajadzīgā brūnāšanas pakāpe, tosteris izslēdzas automātiski un atskan akustiskais signāls.

Tosta šķēles tiek paceltas ērtai izņemšanai.

-  Pēc lietošanas, pagrieziet brūnāšanas pakāpes pārslēgu "0" pozīcijā un atvienojiet kontaktdakšu no kontaktligzdas.

-  Ja vēlaties izslēgt akustisko signālu uz ilgāku laiku, izmantojiet slīdošo slēdzi ierīces apakšpusē (1/N attēls un 7. attēls).

Apturēšanas poga stop (1/G attēls un 2. attēls)

Ja vēlaties pārtraukt grauздēšanu, nospiediet apturēšanas pogu. Ierīce izslēdzas un tosts tiek pacelts. To izdarot brūnāšanas iestatījums netiek mainīts.

Atsaldēšanas poga (1/F attēls un 2. attēls)

Kad grauздējat sasaldētu maizi, nospiediet arī atsaldēšanas pogu. Tas paildzina grauздēšanas laiku.

LV

Uzsildīšanas poga (1/E attēls un 2. attēls)



Lai uzsildītu grauzdētu maizi, nospiediet uzsildīšanas pogu, lai saglabātu grauzdiņu siltu un kraukšķīgu.



Paliktnis smalkmaizīšu uzsildīšanai

 **Uzmanību!** Paliktnis grauzdēšanas laikā kļūs karsts, nepieskarieties tam.

 Salieciet paliktni: Nospiediet pogu (1/J attēls) uz leju (3. attēls).

 Uzlieciet bulciņas vai citus maizes izstrādājumus uz paliktņa, pagrieziet brūnināšanas kontroli uz vajadzīgo brūnināšanas iestatījumu.

 **Uzmanību!** Kad tiek izmantots paliktnis smalkmaizīšu uzsildīšanas, maksimālais brūnināšanas iestatījums nedrīkst būt lielāks par 2. iestatījumu .

 Ieslēdziet tosteri ar maizes pacelšanas pogu  (1/D attēls).

 Kad tosteris ir izslēdzas, pagrieziet maizi uz otru pusi. Atkārtojiet procesu.

 Nekad nelieciet bulciņas vai maizi tieši uz grauzdēšanas atveres.

 Nolieciet paliktni: Atgrieziet pogu (1/J attēls) tās oriģinālajā pozīcijā (5. attēls).

 Pagaidiet, kamēr paliktnis atdziest, pirms to noliecat uz leju.

Tīrīšana un kopšana (6. attēls)

 Pirms tīrīšanas, vienmēr atvienojiet ierīci no strāvas un ļaujiet tosterim atdzist.

 Drupačas, kas grauzdēšanas laikā nobirst no maizes, sakrāsies dručatu traukā.

 Drupaču trauciņu var atbrīvot, mazliet uzspiežot uz tā un izvelkot to ārā. Iztīriet trauciņu un ielieciet to atpakaļ.

 Nelietojiet kodīgus vai abrazīvus tīrītājus, lai notīrītu ierīci. Korpusu tīriet tikai ar sausu vai mazliet mitru lupatiņu.

 Tosteri nedrīkst mazgāt ūdenī, kā arī to nekad nedrīkst mērkāt šķidrumā.

Maizes uzglabāšana grauzdēšanai (8. attēls)

 Lai vienmēr iegūtu vienveidīgas nokrāsas grauzdiņu, atvērtās maizes paciņas ir atkal jāaiztaisa un jāglabā ar atvērto galu uz leju.

A = pareizi

B = nepareizi

Tehniskie dati

Strāvas padeve: 220 – 240 V

Strāvas patēriņš: 820 – 1000 W

 Šī ierīce atbilst sekojošajām EK direktīvām:

- Zemas voltāžas direktīva 2006/95/EK
- EMC Direktīva 89/336/EEK ar labojumiem 92/31/EEK un 93/68/EEK

LT

LT Brangus vartotojau,

Prašome atidžiai perskaityti šią naudojimo instrukciją. Pirmiausia prašome laikytis saugumo nurodymų, esančių pirmuose naudojimo instrukcijos puslapiuose! Išsaugokite šią naudojimo instrukciją ateičiai. Jei prietaisas galiojantis, perduokite šias instrukcijas kitam prietaiso savininkui.



Įspėjamasis trikampis ženklas ir (ar) raktiniai žodžiai (**Pavojus!**, **Įspėjimas!**, **Svarbu!**) atkreipia dėmesį į informaciją, svarbią jūsų saugimui ar tinkamam prietaiso veikimui. Būtina laikytis šių instrukcijų.



Šis simbolis žymimas šalia prietaiso naudojimo instrukcijos etapų.



Šalia šio simbolio pamatysite papildomą informaciją ir praktiškus šio prietaiso naudojimo patarimus.



Dobilo lapas ymi patarimus ir informaciją, susijusią su energiją taupančiais ir aplinkai nekenksmingais prietaiso naudojimo būdais.

Prietaiso aprašymas (1 paveikslas)

- A** Skrudinimo anga
- B** Nekaistantis išorinis korpusas
- C** Skrudinimo kontrolės indikacinė lemputė
- D** Duonos pakėlimo mygtukas
- E** Pašildymo mygtukas su indikatoriumi
- F** Atšildymo mygtukas su indikatoriumi
- G** Stabdymo mygtukas su indikatoriumi
- H** Išskleidžiamos šildymo grotelės bandelėms
- J** Išskleidžiamų grotelių bandelėms pakėlimo mygtukas
- K** Trupinių padėklas

- L** Laido saugykla (apatinėje prietaiso pusėje)
- M** Duomenų plokštelė (apatinėje prietaiso pusėje)
- N** Jungiklis **garsiniam signalui** (apatinėje prietaiso dalyje) išjungti



Saugumo taisyklės

Šis prietaisas atitinka priimtus techninius standartus remiantis saugumo reikalavimais ir Volietijos įrenginių saugos įstatymu. Tačiau, kaip gamintojai, mes laikome savo pareiga supažindinti jus su šiomis saugumo taisyklėmis.

Bendros saugumo taisyklės

- Turi sutapti darbinė prietaiso įtampa ir elektros įtampa bei srovės tipas (žr. duomenų plokštelę, pritaistytą apatinėje prietaiso pusėje).
- Elektros kištuką kiškite tik į tinkamai įmontuotą elektros lizdą.
- Niekada netraukite kištuko iš elektros lizdo laikydami u_l laido!
- Prieš prietaisą valant ar jam sugedus, pirmiausia **reikia ištraukti elektros kištuką!** Įstrigusius duonos gabaliukus ištraukite naudodami neaštrų medinį įrankį (pvz., virimo šaukšto rankeną). Šio proceso metu stenkitės neliesti kaitinimo elementų.
- Į skrudinimo angą nekiškite pirštų ar metalinių įrankių – kitaip galite susižeisti ar sugadinti prietaisą.
- Išorinis skrudintuvo korpusas yra nekaistantis. Tačiau prietaiso viršuje ir skrudinimo angoje esančios metalinės dalys įkaista – **saugokitės, kad nenusidegintumėte!**
- Nenaudokite prietaiso, jei pa_ueistas elektros laidas ar prietaiso korpusas akivaizd_uiai pa_ueistas.
- Elektros laidas yra specialus ir gali būti pakeistas tik klientų aptarnavimo skyriaus specialistų,

LT

nes remontui reikia specialių įrankių.

- Prietaisą gali taisyti tik kvalifikuoti aptarnavimo inžinieriai. Dėl nekvalifikuoto taisymo gali kilti didelis pavojus. Jei prietaisą būtina taisyti, susisiekite su Klientų aptarnavimo skyriumu ar įgaliotu atstovu.
- Gamintojas neprisiima atsakomybės už žalą, sukeltą prietaisą netinkamai naudojant ar naudojant kitais nei numatyta tikslais.
- Šio prietaiso negali naudoti asmenys (įskaitant vaikus) su mažesniais fiziniiais, jutiminių ar psichinių sugebėjimais, taip pat neturintys pakankamai patirties ir žinių, išskyrus atvejus, kai už šių asmenų saugą atsakingas asmuo juos tinkamai instruktuoja ir, pradėjęs darbą, kurį laiką stebi.

Vaikų sauga

- Nepalikite įjungto prietaiso be priežiūros.
- **Saugokite prietaisą nuo vaikų.**
- Laikykite pakavimo medžiagą, pvz., plastikinius maišelius, vaikams nepasiekiamoje vietoje.
- Vaikams neturi būti leidžiama žaisti prietaisu.

Naudodami skrudintuvą, įsidėmėkite šiuos dalykus:

- Nedėkite prietaiso ant karštų paviršių.
- Nenaudokite prietaiso šalia atviros liepsnos.
- Nenaudokite prietaiso ant degių paviršių. Jei reikia, prietaisą dėkite ant karščiui atsparaus padėklo.
- **Duona gali sudegti. Nenaudokite prietaiso šalia ar po degiais objektais (pvz., uolaidomis). Negalima veikiančio prietaiso palikti be priežiūros.**
- **Kai prietaisas yra įjungtas, neuždenkite skrudinimo angos.**

- **Kai naudojamos grotelės bandelėms, maksimalūs skrudinimo nustatymai turi būti ne daugiau nei 2 .**

- Nenaudokite prietaiso neįstatę trupinių padėklo. Trupinių padėklą reikia reguliariai valyti. Saugokite, kad ant padėklo nesusikauptų per daug trupinių.
- Nemerkite prietaiso į vandenį!
- Nelankstykite elektros laido ir saugokite, kad jis neprisiliestų prie įkaitusių prietaiso dalių.
- Įkaitusį prietaisą kelkite tik už išorinio nekaistančio prietaiso korpuso.
- Baigę naudotis, būtinai išjunkite prietaisą iš maitinimo lizdo. Neuždenkite prietaiso ar nedėkite jo į laikymo vietą, kol jis neatvėso.
- Nevyniokite elektros laido ant laido saugyklos, kol prietaisas visiškai neatvėso.

Šalinimas



Įpakavimo medžiaga

Įpakavimo medžiagos yra nekenksmingos aplinkai, jas galima perdirbti. Plastikiniai komponentai pažymėti ženklais, pavyzdžiui, >PE<, >PS<, ir t.t. Prašome išmesti įpakavimo medžiagas į tinkamą konteinerį komunalinėms atliekoms skirtose vietose.



Pasenęs prietaisas

Ant produkto arba įpakavimo



esantis  simbolis rodo, kad produkto negalima išmesti komunalinėms atliekoms skirtose vietose. Todėl produktą reikia atiduoti elektrinių ir elektroninių atliekų surinkimo centrui.

Užtikrinami, kad nenaudojamas produktas bus tinkamai išmestas, padėsite išvengti neigiamų padarinių aplinkai ir žmonių sveikatai. Norėdami gauti smulkesnės informacijos apie



produkto išmetimą, kreipkitės į vietinę miesto tarnybą, buitinių atliekų išmetimo centrą ar parduotuvę, kurioje pirkote šį produktą.

Naudojimo instrukcijos

Prieš naudojant prietaisą pirmą kartą

-  Įjunkite elektros kištuką į elektros lizdą.
-  Norint išvengti nemalonaus kvapo, rekomenduojama atlikti kelis skrudinimo ciklus **be duonos** gerai vėdinamoje patalpoje, nustačius didžiausią skrudinimo stiprumą.



Duonos skrudinimas

-  Įjunkite elektros kištuką į elektros lizdą.
-  Naudodami skrudinimo kontrolės jungiklį (1/C paveikslas ir 2 paveikslas) palaipsniui nustatykite skrudinimo nustatymus pagal poreikį nuo 1 iki 6. Nustačius 1 lygį, duona paskrus lengvai. Nustačius 6 lygį, duona paskrus daugiau.

-  Pasukus jungiklį nuo nulinės pozicijos, automatiškai atliekama patikra. Trumpai užsidega indikacinės lemputės ir suskamba garsinis signalas. Tada pagal nustatytą skrudinimo lygį užsidega jungiklio indikacinė lemputė.

Pirmą kartą skrudindami, naudokite 1-3 skrudinimo lygį. Jei duona nepakankamai paskrudo, nustatykite didesnį ar mažesnį skrudinimo stiprumą (didesnį galima nustatyti skrudinant ruginę ar tamsią duoną). Skrudindami tik vieną riekelę ar nešviežią duoną, nustatykite šiek tiek mažesnį skrudinimo stiprumą.

-  Rekomenduojame nustatyti tokį stiprumo lygį, kad skrudinama duona įgautų „aukso geltonumo“ ar „rusvą“ spalvą. Elektroninis skrudinimo laiko regulatorius užtikrina, kad nustačius skrudinimo stiprumą bet kokios rūšies duona paskrus vienodai.

-  Įdėkite duoną.
-  Paspauskite duonos pakėlimo mygtuką  (1/D paveikslas ir 2 paveikslas). Skrudintuvas įsijungia, o duona iškeliamą.

-  Skrudinimo metu skrudinimo lygio jungiklis palaipsniui išsijungia.

-  Kai duona baigiama skrudinti, skrudintuvas automatiškai išsijungia, ir suskamba garsinis signalas.

Duonos riekės iššoka, ir jas galima išimti.

-  Panaudoję pasukite skrudinimo lygio jungiklį į nulinę poziciją ir ištraukite laidą iš maitinimo lizdo.

-  Jei norite, kad garsinis signalas būtų išjungtas nuolatos, pasukite rankenėlę, esančią apatinėje prietaiso dalyje (1/N paveikslas ir 7 paveikslas).

Stabdymo mygtukas stop (1/G paveikslas ir 2 paveikslas)

Jei norite skrudinimą nutraukti, paspauskite stabdymo mygtuką. Prietaisas išsijungia, o paskrudinta duona iškeliamą. Kartą nustatytas skrudinimo stiprumas išlieka tas pats.

Atšildymo mygtukas (1/F paveikslas ir 2 paveikslas)

Skrudindami atšaldytą duoną, spauskite atšildymo mygtuką. Skrudinimo procesas yra ilgesnis.

LT

Pašildymo mygtukas))) (1/E paveikslas ir 2 paveikslas)

Norėdami pašildyti skrudinamą duoną, paspauskite pašildymo mygtuką, kad duona išliktų šilta ir traški.

Išskleidžiamos šildymo grotelės bandelėms



Atsargiai! Skrudinimo metu grotelės įkaista, nelieskite jų.



Sulenkite groteles bandelėms: Paspauskite mygtuką (1/J paveikslas) žemyn (3 paveikslas).



Ant grotelių padėkite bandeles ar raguolius ir skrudinimo stiprumo rankenėle nustatykite norimą skrudinimo stiprumą.



Atsargiai! Kai naudojamos grotelės bandelėms, maksimalūs skrudinimo nustatymai turi būti ne daugiau nei 2 (☞).



Įjunkite skrudintuvą duonos kėlimo mygtuku (1/D paveikslas).



Skrudintuvui išsijungus, apverskite duoną. Pakartokite procesą.



Niekada nedėkite raguolių ar bandelių tiesiai į skrudinimo angą.



Išskleiskite groteles bandelėms: Nuspauskite mygtuką (1/J paveikslas) aukštyn į įprastą poziciją (5 paveikslas).



Norėdami suskleisti šildymo groteles, palaukite, kol jos atvės.

Valymas ir priežiūra (6 paveikslas)



Prieš valydami prietaisą, būtinai jį išjunkite iš maitinimo lizdo ir leiskite atvėsti.



Skrudinimo metu nuo duonos byrantys trupiniai krinta ant trupinių dėklo.



Išimkite trupinių padėklą trumpai paspausdami ir ištraukdami. Išvalykite padėklą ir vėl įkiškite.



Norėdami išvalyti prietaisą, nenaudokite šlifuojamųjų valiklių. Korpusą valykite tik sausa ar drėgna šluoste.



Negalima ant skrudintuvo pilti jokių skysčių nei į juos merkti prietaiso.

Duonos skrudinimo laikymas (8 paveikslas)



Kad duona tolygiai paskrustų, atidarytą duonos pakuotę reikia atpalaiduoti ir laikyti atidarytu galu į viršų.

A = gerai

B = blogai

Techniniai duomenys

Elektros įtampa: 220 – 240 V

Energijos suvartojimas: 820 – 1000 W



Šis prietaisas atitinka žemiau nurodytas ES direktyvas:

- Direktyvą dėl žemos įtampos 2006/95/EC
- EMC direktyvą 89/336/EEC su pataisomis 92/31/EEC ir 93/68/EEC

EST

EST Lugupeetud klient

Palun lugege tähelepanelikult käesolevat kasutusjuhendit. Eriti oluline on järgida käesoleva kasutusjuhendi esimestel lehtedel toodud ohutusjuhiseid! Palun hoidke kasutusjuhend alles. Andke see kasutusjuhend edasi ka seadme järgmisele omanikule.

 Hoiatuskolmnurk ja/või märgusõnad (**Ohtlik!**, **Ettevaatust!**, **Tähtis!**) tõmbavad teie tähelepanu informatsioonile, mis on teie ohutuse või seadme õige funktsioneerimise seisukohalt oluline. Seda infot tuleb kindlasti järgida.

 See kujutis juhatab teid sammhaaval läbi teie seadme tööprotseduuri.

 Selle kujutise kõrval esitatakse täiendavat teavet ja praktilisi nõuandeid seadme kasutamise kohta.

 Ristikheina kujutise juures on nõuanded ja teave seadme ökonoomse ja keskkonnasõbraliku kasutamise kohta.

Seadme kirjeldus (Joonis 1)

- A** Röstimisava
- B** Soojusisolatsiooniga korpus
- C** Pruunistuse regulaator, märgutuli
- D** Viilu tõstmise nupp
- E** Ülessoojenduse nupp ja märgutuli
- F** Sulatamise nupp ja märgutuli
- G** Lõpetamise nupp ja märgutuli
- H** Kuklirest (allakeeratav)
- J** Kukliresti tõstmise nupp
- K** Purusahtel
- L** Juhtme hoidmise ruum (seadme all)
- M** Nimeplaat (seadme all)
- N** Helisignaali vaigistamise nupp (seadme all)

! Ohutusjuhised

Käesolev seade on kooskõlas Saksa seadmeohutuse seadusega ja ohutuse kohta sätestatud tehnoloogiliste standarditega. Kuid seadme tootjana peame me oma kohuseks tutvustada teile järgmisi ohutusjuhiseid.

Üldine ohutus

- Seadme tööpinge ja voolutüüp peavad ühtima võrgutoitega (vt nimeplaati seadme all).
- Sisestage pistik ainult korralikult maandatud seinakontakti.
- Ärge kunagi tõmmake pistikut pesast välja, hoides seda juhtmest kinni!
- Enne puhastamist või talitslushäire korral **tuleb seade võrgutoitest lahti ühendada!** Vabastage kinnijäänud röstleiva tükiid nüri puust vahendiga (nt puulusika varrega). Veenduge, et te selle tegevuse käigus kuumutuselemente ei puutu.
- Ärge pistke röstimisavasse oma sõrmi või metallesemeid – sellega võite te endale või seadmele viga teha.
- Röstri korpus on kuumenemiskindel. Kuid seadme peal ja röstimisavas olevad metallosad muutuvad kuumaks – **sellega kaasneb põletusoh!**
- Ärge kasutage seadet, kui selle toitejuhe on vigastatud või korpus on nähatavalt kahjustatud.
- Käesoleval seadmel on spetsiaalne toitejuhe, ja seda võib välja vahetada ainult klienditoe osakond, sest selleks tööks on tarvis eritööriistu.
- Käesolevat seadet võivad parandada ainult vastavalt kvalifitseeritud hooldustehnikud. Ebaõige parandamine võib kaasa tuua ohtlikke tagajärgi. Kui seadet on vaja parandada, siis võtke

EST

ühendust klienditoe osakonna või volitatud edasimüüjaga.

- Tootja ei võta endale vastutust kahjude eest, mis on tingitud seadme ebaõigest või mitteotstarbelisest kasutamisest.
- Käesolev seade ei ole mõeldud kasutamiseks isikutele (k.a. lapsed), kellel on piiratud füüsilised, meelelised või vaimsed võimed, või kel puuduvad vastavad kogemused ja teadmised, v.a. juhul kui neid on seadme kasutamise osas juhendatud isiku poolt, kes vastutab nende ohutuse eest.

Laste ohutus

- Ärge hoidke röstrit ilma järelvalveta sisselülitatuna.
- Hoidke lapsed elektriseadmetest eemal.
- Pakkematerjalid, nt kilekotid, ei tohi lastele kättesaadavad olla.
- Lapsi ei tohi järelevalveta jätta, tagamaks seda, et nad antud seadmega ei mängiks.

Pidage röstri kasutamisel meeles järgnevat

- Ärge asetage seadet kuumadele pindadele.
- **Ärge kasutage seda elava tule lähedal.**
- Ärge kasutage seadet pindadel, kus kuumus võib probleeme tekitada. Kasutage vajadusel isoleeritud kuumaalust.
- **Röstitud leib/sai võivad kõrvetada. Ärge kasutage röstrit kergesti süttivate esemete all või lähedal (nt kardinad). Röstrit ei tohi jätta järelevalveta.**
- **Ärge katke röstrit röstimise ajal.**
- **Kukliresti kasutamisel ei tohi maksimaalne pruunistusaste olla üle 2 .**
- Ärge kasutage seadet, kui purusahtel ei ole oma kohale paigaldatud. Purusahtlit tuleb regulaarselt tühjendada. Ärge

laske purusahtlisse liiga palju puru koguneda.

- Ärge kastke seadet vette!
- Ärge väänake toitejuhet ega laske sellel puutuda vastu seadme kuumasid pindasid.
- Kui soovite liigutada sooja seadet selle kasutamise järel, siis hoidke kinni ainult soojusisolatsiooniga korpusest.
- Ühendage toitejuhe kasutamise järel seinakontaktist lahti. Ärge paigutage röstrit ära ega asetage sellele midagi, kui seade pole veel täielikult jahtunud.
- Ärge mässige juhet ümber juhtmehoidiku, kui seade pole veel täielikult maha jahtunud.

Kõrvaldamine



Pakkematerjal

Pakkematerjalid on keskkonnasõbralikud ja neid saab ümber töödelda. Plastikosad on tähistatud vastavate täheühenditega, nt >PE<, >PS<, jne. Palun viige pakkematerjalid vastavatesse prügikonteineritesse.





Vana seade





sümbol toote või selle pakendi peal tähendab seda, et antud toodet ei saa käsitleda olmeprügina. Selle asemel tuleb seade elektri- ja elektroonikaseadmete ümbertöötlemiseks vastavale kogumispunktile üle anda. Tagades selle toote õige kõrvaldamise, aitate te ära hoida võimaikke kahjulikke mõjusid keskkonnale ja inimtervisele, mis võivad olla tagajärjeks selle toote ebaõige jäätmekäitluse korral. Täpsemat teavet selle toote ümbertöötlemise kohta saate te oma linnakantseleist, olmejäätmete kõrvaldamise teenistusest või poest, kust te selle toote ostsite.

Kasutusjuhend





Enne esmakordset kasutamist

-  Ühendage pistik seinakontakti.
-  Ebameeldivate lõhnade vältimiseks tuleks seade paigutada avatud akna lähedale ja see **ilma leivata/saiata** maksimaalsel pruunistusastmel paariks korraks sisse lülitada.

Röstimine

-  Ühendage pistik seinakontakti.
-  Määrake pruunistuse reguleerimise nupuga (Joonis 1/C ja Joonis 2) soovitud pruunistusaste vahemikus 1-6. 1 on kerge pruunistus. 6 on kerge pruunistus.

-  Lülitati esmakordsel keeramisel "0" asendist teostatakse automaatne kontroll. Kõik märgutuled vilguvad hetkeks ja kõlab helisignaal. Seejärel süttib pruunistuse reguleerimise nupp vastavalt määratud pruunistusastmele. Esimese röstimise korral valige seadistus 1 ja 3 vahel. Kui tulemus ei ole teie jaoks sobiv, siis seadke nupp madalama või kõrgema numbrile peale; musta leiva ja rukkileiva röstimisel kõrgem. Kui röstite ainult 1 viilu, ja kui röstite leiba, mis ei ole enam värske, siis kasutage veidi madalamat pruunistusastet.

-  Me soovime seada pruunistusaste selliseks, et röstitud saia viil oleks kuldkollast või helepruuni värvi. Elektrooniline röstimisaja regulaator tagab selle, et pruunistusastme valimisel oleks tulemused sama tüüpi saia/leiva puhul alati samad.
-  Sisestage röstrisse leib/sai.
-  Vajutage viilutõstmise nupule  (Joonis 1/D ja Joonis 2). Rõster lülitub sisse ja viil liigub alla.

-  Röstimise käigus liigub pruunistuse reguleerija aeglaselt tagasi.

-  Soovitud pruunistusastme saavutamisel lülitub rõster automaatselt välja ja kõlab helisignaal.

Rõstitud viilud kerkivad eemaldamise jaoks üles.

-  Keerake röstimise järel pruunistuse reguleerimise nupp asendisse "0" ja ühendage pistik seinakontaktist lahti.

-  Kui soovite helisignaali püsivalt välja lülitada, siis kasutage selleks seadme all olevat liuglülitit (Joonis 1/N ja Joonis 7).

Lõpetamise nupp stop (Joonis 1/G ja Joonis 2)

Kui te soovite röstimist katkestada, siis vajutage sellele nupule. Seade lülitub välja ja röstitud viil kerkib üles. Pruunistusastme seadistus sellest ei muutu.





Sulatamise nupp (Joonis 1/F ja Joonis 2)

Vajutage sulatamise nupule siis, kui röstite külmutatud leiba. See pikendab röstimisaega.



Ülessoojendamise nupp (Joonis 1/E ja Joonis 2)

Rõstitud viilu ülessoojendamiseks vajutage ülessoojendamise nuppu, et leib/sai püsiks soe ja krõbe.

Kuklirest

-  **Ettevaatust!** Kuklirest muutub röstimise ajal kuumaks; mitte puutuda!
-  Tõstke kuklirest üles: Vajutage nupp (Joonis 1/J) alla (Joonis 3).
-  Asetage kuklid restile ja keerake pruunistuse reguleerimise nupp soovitud numbrile peale.
-  **Ettevaatust!** Kukliresti kasutamisel ei tohi maksimaalne pruunistusaste olla üle 2 .

EST

 Lülitage röster viilutõstmise nupuga sisse  (Joonis 1/D).

 Kui röster lülitub välja, siis pöörake kukkel ümber. Korrake pruunistusprotsessi.

 Ärge kunagi asetage kukleid või viilusid otse röstimisava peale.

 Laske kuklirest alla: Viige nupp (Joonis 1/J) tagasi selle algasendisse (Joonis 5).

 Laske kukliestil enne selle allakeeramist jahtuda.

Puhastamine ja hooldus (Joonis 6)

 Lülitage alati enne puhastamist röster välja ja laske sel jahtuda.

 Röstimise ajal pudenev leiva/saiapuru koguneb purusahtlisse.

 Purusahtli eemaldamiseks vajutage seda korraks veidi sissepoole. Puhastage sahtel ja asetage tagasi.

 Ärge kasutage seadme puhastamiseks söövitavaid või abrasiivseid puhastusvahendeid. Puhastage korpust ainult kuiva või veidi niiske lapiga.

 Röster ei tohi vedelikega kokku puutuda; röstrit ei tohi kunagi vee alla kasta.

Röstimisleiva/saia hoidmine (Joonis 8)

 Ühtlase pruunistusega rösti saamiseks tuleb avatud leiva/saia pakid uuesti sulgeda ja asetada selle otsa peale, millest pakk avati.

A = õige

B = vale

Tehnilised andmed

Võrgupinge: 220 – 240 V

Voolutarve: 820 – 1000 W

 Käesolev seade vastab järgmistele EÜ direktiividele:

- Madalpinge direktiiv 2006/95/EC
- Elektromagnetilise ühilduvuse direktiv 89/336/EMÜ, k.a. parandused 92/31/EMÜ ja 93/68/EMÜ

TR

TR Sayın müşterimiz,

Lütfen, bu kullanım talimatlarını dikkatli bir şekilde okuyun. Herşeyden önce, lütfen bu kullanım talimatlarının ilk birkaç sayfasındaki güvenlik talimatlarına uyun! Lütfen, bu kullanma talimatlarını ileride kullanmak üzere saklayın. Mümkünse, bu talimatları cihazın sonraki sahibine teslim edin.



Uyarı üçgeni ve/veya sözcükleri (**Tehlike!, Dikkat!, Önemli!**), güvenliğinizi veya cihazın düzgün şekilde çalışması için önemli olan bilgilere dikkatinizi çeker. Bu bilgilere uyulması zorunludur.



Bu sembol cihazınız kullanımı sırasında size adım adım rehberlik eder.



Bu sembolün hemen yanında cihazın kullanımı ile ilgili ek bilgi ve pratik ipuçlarını bulabilirsiniz.



Yonca, cihazın ekonomik ve çevre dostu kullanımı ile ilgili ipuçları ve bilgilere işaret etmektedir.

Cihazın tanımı (Şekil 1)

- A** Ekmek yuvası
- B** Isı izolasyonlu dış gövde
- C** Kızartma ayarı göstergesi lambası
- D** Ekmek kızartma düğmesi
- E** Göstergeli lambalı ısıtma düğmesi
- F** Göstergeli lambalı buz çözme düğmesi
- G** Göstergeli lambalı durdurma düğmesi
- H** Sandviç ekmeği kızartmak için sandviç ekmeği ızgarası (katlanır)
- J** Sandviç ekmeği ızgarası kaldırma düğmesi
- K** Kırıntı çekmecesini
- L** Kablo deposu (cihazın altında)
- M** Anma değeri plakası (cihazın altında)
- N** Ses sinyali engelleme düğmesi (cihazın altında)

**Güvenlik talimatları**

Bu cihaz güvenlikle ilgili kabul edilmiş teknolojik standartlara ve Alman Cihaz Güvenliği Kanununa uygundur. Bununla birlikte, bir üretici olarak kendimizi aşağıdaki güvenlik bilgilerinin farkında olmanızı sağlamakla yükümlü görüyoruz.

Genel Güvenlik

- Akım türünün yanısıra cihazın çalışma gerilimi ile şebeke voltajı birbirine uygun olmalıdır (cihazın altındaki anma değeri plakasına bakınız).
- Fişi yalnızca doğru şekilde takılmış topraklı bir elektrik prizine takın.
- Kesinlikle elektrik kablosunu kullanarak fişi prizden çekmeyin!
- Temizlemeden önce veya bir arıza olması durumunda, **ilk önce cihazı fişten çekin!** Sıkışan ekmek parçalarını kalın tahta bir aletle kurtarın (örneğin tahta yemek kaşığının sapı). Bu işlem sırasında ısıtıcı elemanlara dokunmamaya dikkat edin.
- Ekmek yuvasına parmaklarınızı veya metal aletleri sokmayın – yaralanma veya cihazda hasar oluşma tehlikesi bulunmaktadır.
- Ekmek kızartma makinesinin dış gövdesi ısıya karşı izole edilmiştir. Bununla birlikte, cihazın üstündeki metal parçalar ve ekmek yuvası ısınacaktır – **yanma tehlikesi!**
- Cihazı, elektrik kablosu hasarlıysa veya gövdede gözle görülür hasar varsa kullanmayın.
- Elektrik kablosu özel tiptir, değiştirmek için özel aletler gerektiğinden yalnızca Müşteri Hizmetleri Bölümü tarafından değiştirilmelidir.

(TR)

- Bu cihazda onarım sadece yetkili servis mühendisleri tarafından gerçekleştirilebilir. Hatalı onarım ciddi tehlikelerin ortaya çıkmasıyla sonuçlanabilir. Onarım gerekli olursa, lütfen Müşteri Hizmetleri Bölümüyle veya yetkili satıcınızla temasa geçin.
- Cihaz, amaçlananın dışında başka bir amaçla veya hatalı bir şekilde kullanırsa, meydana gelecek hasara karşı hiçbir sorumluluk kabul edilmeyebilir.
- Bu cihaz, güvenliklerinden sorumlu bir kişinin cihazın kullanımıyla ilgili ön gözetimi veya talimatları olmaksızın fiziksel, duyuşsal veya zihinsel engele sahip yada bilgi ve deneyimden yoksun kişiler tarafından (çocuklar dahil) kullanılmaya uygun değildir.

Çocuk güvenliği

- Ekmek kızartma makinesini kendi başına çalışır durumda bırakmayın.
- **Çocukları elektrikli cihazlardan uzak tutun.**
- Plastik torbalar gibi ambalaj malzemeleri çocukların erişemeyeceği yerlerde bulundurulmalıdır.
- Çocuklar, cihazla oynamalarını engellemek için gözetim altında tutulmalıdır.

Ekmek kızartma makinesini kullanırken aşağıdakilere dikkat edin

- Cihazı sıcak yüzeylere yerleştirmeyin.
- Açık ateşin yakınında kullanmayın.
- Isının sorun yaratabileceği yüzeylerde cihazı kullanmayın. Gerekirse, ısı izolasyonlu bir ped kullanın.
- **Ekmek yanabilir. Ekmek kızartma makinesini çabuk tutuşabilen cisimlerin altında veya yakınında kullanmayın (örneğin perdeler). Ekmek**

kızartma makinesi başı boş durumda bırakılmamalıdır.

- **Ekmek kızartırken ekmek yuvasını kapatmayın.**
- **Sandviç ekmeği ızgarası kullanılırken, maksimum kızartma ayarı ayar 2'den daha yükseğe ayarlanmamalıdır .**
- Cihazı kırıntı çekmecesini yerinde değilken kullanmayın. Kırıntı çekmecesini düzenli olarak temizlenmelidir. Kırıntı çekmecesinde ekmek kırığı birikmesine izin vermeyin.
- Cihazı suya batırmayın!
- Elektrik kablosunu dolaştırmayın veya cihazın sıcak parçalarıyla temas ettirmeyin.
- Kullanımdan sonra cihaz sıcakken taşımak için, sadece ısı izolasyonlu dış gövdeden tutun.
- Kullandıktan sonra fişi prizden çekin. Tamamen soğuyana kadar cihazı saklamak için bir yere kaldırmayın veya kapatmayın.
- Cihaz tamamen soğuyana kadar kabloyu kablo deposunun çevresine sarmayın.

Atım



Ambalaj malzemesi

Ambalaj malzemeleri çevre dostudur ve geri dönüştürülebilir. Plastik parçalar örneğin >PE<, >PS<, gibi işaretlerle tanımlanmışlardır. Lütfen ambalaj malzemelerini kamu atık boşaltma tesislerindeki uygun kutulara atın.



Eski cihaz

Ürün ve ambalajının üzerindeki  işareti bu ürünün evsel atık olarak işlenemeyeceğini göstermektedir. Bunun yerine elektrikli ve elektronik cihaz geri dönüşümü için kullanılan toplama noktasına teslim edilmelidir. Bu ürünün doğru şekilde atılmasını

sağlayarak, ürünün uygun olmayan atık işlemlerinden geçirilmesinin yol açabileceği çevre ve insan sağlığı açısından muhtemel olumsuz sonuçların önüne geçilmesine yardımcı olabilirsiniz. Bu ürünün geri dönüşümü hakkında daha fazla bilgi almak için, lütfen belediyenizle, evsel atık toplama servisinizle veya ürünü aldığınız mağazayla temas kurun.

Kullanım Talimatları

İlk kullanımdan önce

- 👉 **Elektrik fişini, prize takın.**
- 👉 Kötü kokuların oluşmasını engellemek için, cihaz açık bir pencerenin yakınına yerleştirilmeli ve maksimum kızartma ayarında içerisinde ekmek yerleştirilmeden birkaç dakika çalıştırılmalıdır.

Ekmeğin kızartılması

- 👉 Elektrik fişini, prize takın.
- 👉 Kızartma ayarını kullanarak (Şekil 1/C ve Şekil 2) 1 ila 6 arasındaki gerekli olan kızartma ayarına kademesiz bir biçimde ayarlayın. Az kızartmak için Ayar 1. Çok kızartmak için Ayar 6.

- 👉 **Seçim düğmesi "0" konumundan ilk çevrildiğinde otomatik bir test uygulanır. Bütün gösterge lambaları kısa bir süre yanar ve bir ses sinyali işitilir. Daha sonra seçim göstergesi kızartma ayar derecesine göre yanar.**

İlk kez kızartırken 1 ila 3 arasında bir ayar kullanın. Ekmek sevdiğiniz şekilde kızartılmazsa, ayarı daha düşüğe veya yükseğe, örneğin çavdar veya esmer ekmek kızartmak için daha yükseğe, ayarlayın. Sadece 1 dilim ekmek kızartırken yada bayat ekmek kızartırken, biraz daha düşük kızartma ayarı kullanın.

- 👉 **Ekmeğin „altın sarısı“ veya „açık kahverengi“ rengine kızartıldığı bir ayarı ayarlamanızı öneririz. Elektronik kızartma süresi ayarı bir kızartma ayarının birkez seçilmesini sağlar, sonuçlar aynı tip ekmek için her zaman aynıdır.**

- 👉 Kızartmak için ekmeği yerleştirin.
- 👉 Ekmek çıkartma düğmesine basın (Şekil 1/D ve Şekil 2). Ekmek kızartma makinesi açılır ve ekmek aşağı iner.

- 👉 **Kızartma işlemi sırasında, kızartma derecesi seçici kademelili bir şekilde söner.**

- 👉 **Gerekli kızartma derecesine ulaşıldığında, ekmek kızartma makinesi otomatik olarak kapanır ve bir ses sinyali işitilir. Ekmek dilimleri çıkarılmak üzere kaldırılmaya hazırdır.**

- 👉 Kullanıldıktan sonra, kızartma derecesi seçim düğmesi "0" konumuna döndürülür ve fiş prizden çıkarılır.

- 👉 **Ses sinyalini sürekli olarak kapatmak isterseniz, cihazın altındaki kayar düğmeyi kullanın(Şekil 1/N ve Şekil 7).**

Durdurma düğmesi stop (Şekil 1/G ve Şekil 2)

Kızartma işlemine ara vermek isterseniz, durdurma düğmesine basın. Cihaz kapanır ve ekmek kaldırılır. Bir kez seçildiğince, kızartma ayarı değiştirilmeden kalır.

Buz Çözme düğmesi ✖ (Şekil 1/F ve Şekil 2)

Dondurulmuş ekmek kızartırken buz çözme düğmesine basın. Bu kızartma süresini uzatır.

(TR)

Isıtma düğmesi (Şekil 1/E ve Şekil 2)

Ayrıca kızarmış ekmeği ısıtmak amacıyla, ekmeği sıcak ve çıtır durumda tutmak için ısıtma düğmesine basın.

Sandviç ekmeği ızgarası



Dikkat! Kızartma işlemi sırasında sandviç ekmeği ısınacaktır, dokunmayın.



Sandviç ekmeği ızgarasını yukarı doğru katlayın: Düğmeyi (Şekil 1/J) aşağıya doğru bastırın (Şekil 3).



Sandviç ekmeklerini veya diğer ekmek dilimlerini ızgaraya yerleştirin, kızartma ayarını istediğiniz kızartma ayarına döndürün.



Dikkat! Sandviç ekmeği ızgarası kullanılırken, maksimum kızartma ayarı ayar 2'den daha yükseğe ayarlanmamalıdır .



Ekmek çıkartma düğmesini kullanarak  (Şekil 1/D) ekmek kızartma makinesini açın.



Ekmek kızartma makinesi kapandığında, ekmeği döndürün. İşlemi tekrar edin.



Kesinlikle sandviç ekmeğini veya normal ekmeği doğrudan ekmek yuvasının üzerine yerleştirmeyin.



Sandviç Ekmeği Izgarasını aşağı doğru katlayın: Düğmesini (Şekil 1/J) ilk konumuna getirin (Şekil 5).



Tekrar aşağı katlamadan önce sandviç ekmeği ızgarasının soğumasını bekleyin.

Temizlik ve Bakım (Şekil 6)



Her zaman temizlemeden önce ekmek kızartma makinesini fişten çekin ve soğumaya bırakın.



Kızartma işlemi sırasında ekmekten düşen kırıntılar kırıntı çekmecesinde birikir.



Kırıntı çekmecesini kısa bir süre bastırıp, dışarı doğru çekerek çıkarın. Çekmeceyi temizleyin ve yerine yerleştirin.



Cihazı temizlemek için yakıcı veya aşındırıcı temizlik maddeleri kullanmayın. Gövdeyi sadece kuru veya biraz nemli bir bezle silin.



Ekmek kızartma makinesine sıvı dökülmemelidir, ayrıca ekmek kızartma makinesi kesinlikle sıvı bir maddeye batırılmamalıdır.

Kızartılacak ekmeğin saklanması (Şekil 8)



Her zaman eşit miktarda kızarmış ekmek dilimi elde etmek için, açılmış olan ekmek poşetleri sondaki en başa gelecek şekilde boşaltılmalı ve saklanmalıdır.

A = doğru

B = yanlış

Teknik bilgiler

Şebeke voltajı: 220 – 240 V

Güç tüketimi: 820 – 1000 W



Bu cihaz aşağıdaki AB Direktiflerine uygundur:

- Düşük Voltaj Direktifi 2006/95/EC
- 92/31/EEC ve 93/68/EEC Değişiklikleriyle birlikte EMC Direktifi 89/336/EEC

BG

BG Скъпи клиенти,

Моля, прочетете настоящите инструкции за работа внимателно. Спазвайте особено инструкциите за безопасност на първите няколко страници от настоящите инструкции за работа! Моля, запазете инструкциите за работа за бъдеща справка. Ако е приложимо, предайте инструкциите на следващия собственик на уреда.

 Предупредителният триъгълник и/или ключовите думи (**Опасност!**, **Внимание!**, **Важно!**) привличат вниманието Ви към указания, важни за безопасността Ви или правилното функциониране на уреда. Важно е да съблюдавате тези указания.

 Този знак Ви води стъпка по стъпка при работа с уреда.

 До този символ ще намерите допълнителна информация и полезни съвети относно използването на уреда.

 С детелина са обозначени съвети и информация за икономично и безвредно за околната среда използване на уреда.

Описание на уреда (Фигура 1)

- A** Slot за препичане
- B** Термоизолиран външен корпус
- C** Регулатор на степента на препичане с индикаторна лампа
- D** Бутон за повдигане на хляба
- E** Бутон за затопляне с индикаторна лампа
- F** Бутон за размразяване с индикаторна лампа
- G** Бутон за спиране с индикаторна лампа
- H** Поставка за претопляне на хлебчета (разгъваща се)

- J** Бутон за повдигане на поставката за претопляне на хлебчета
- K** Чекмедже за трохи
- L** Съхраняване на кабела (от долната страна на уреда)
- M** Табелка с основни данни (от долната страна на уреда)
- N** Ключ за потискане на акустичния сигнал (от долната страна на уреда)

 Инструкции за безопасност

Уредът съответства на приетите технологични стандарти за безопасност и на германския закон за безопасност на уредите. Въпреки това, като производител ние считаме, че е наше задължение да Ви запознаем със следните инструкции за безопасност.

Общи указания за безопасност

- Работното напрежение на уреда и напрежението на електрическата мрежа, както и вида ток, трябва да си съответстват (вижте табелката с основните характеристики от долната страна на уреда).
- Свързвайте само към правилно монтиран заземен електрически контакт.
- Никога не изваждайте щепсела от контакта, дърпайки захранващия кабел!
- Преди почистване или в случай на неправилно функциониране, **първо извадете щепсела от контакта!** Освободете залепналите парчета препечен хляб с тъп дървен предмет (например дръжката на готварска лъжица) Внимавайте да не докоснете нагревателните елементи.

BG

- Не посягайте с пръсти или метални предмети в слотовете за препичане – съществува опасност от нараняване и повреждане на уреда.
- Външният корпус на тостера е термоизолиран. Но металните части отгоре на уреда и в слотовете за препичане се нагорещават – **съществува опасност от изгаряне!**
- Не използвайте уреда, ако кабелът е повреден или корпусът има видими повреди.
- Захранващият кабел е специален и трябва да се подменя само от Отдела за обслужване на клиенти, тъй като са необходими специални инструменти.
- Поправките по уреда трябва да се извършват само от квалифицирани сервизни техници. Неправилните поправки могат да доведат до значителна опасност. Ако се налага ремонт, моля, свържете се с Отдела за обслужване на клиенти или с лицензиран търговски представител.
- Не поемаме никаква отговорност за щети в резултат на неправилно използване на уреда или използване за цели, различни от посочените.
- Този уред не е предназначен за използване от лица (включително деца) с понижени физически, психически и сетивни способности или без опит и знание, освен ако са наблюдавани и инструктирани относно използването на уреда от отговорно за тяхната безопасност лице.

Безопасност на децата

- Не оставяйте тостера включен без наблюдение.
- Дръжте електрическите уреди далеч от деца.

- Опаковъчният материал, например найлонови торбички, не трябва да са достъпни за деца.
- Не разрешавайте на деца да играят с уреда.

Обърнете внимание на следното при работа с тостера

- Не слагайте тостера върху горещи повърхности.
- Не го използвайте в близост до открит пламък.
- Не работете с уреда върху чувствителни към топлина повърхности. При нужда използвайте термоизолираща подложка.
- **Хлябът може да гори. Не използвайте тостера под или в близост до запалими предмети (например пердетата). Не оставяйте тостера без наблюдение.**
- **Не покривайте слотовете за препичане по време на работа.**
- **При използване на поставката за претопляне на хлебчета, максималната степен на препичане не бива да е по-висока от степен 2 .**
- Не използвайте уреда без чекмеджето за трохи. Почиствайте го редовно. Не оставяйте да се натрупат трохи в чекмеджето.
- Не потапяйте уреда във вода!
- Не прегъвайте захранващия кабел и не го допирайте до горещите части на уреда.
- За да преместите уреда, докато е топъл, го хващайте само за термоизолирания външен корпус.
- След приключване на работа го изключвайте от електрическата мрежа. Не съхранявайте и не покривайте уреда, докато не изстине напълно.
- Навивайте кабела чак след като уредът изстине напълно.

Изхвърляне



Опаковъчен материал

Опаковъчните материали не вредят на околната среда и могат да се рециклират. Пластмасовите части са обозначени със знаци, например >PE<, >PS< и т.н. Моля, изхвърлете опаковъчните материали в съответния, предвиден за тази цел контейнер за събиране на отпадъци.





Остарял уред









Символът  върху продукта и опаковката означава, че не бива да се третира като домакински отпадък. Вместо това трябва да се предаде на пункт за вторични отпадъци за рециклиране на електрическо и електронно оборудване. Изхвърляйки продукта по правилен начин, ще помогнете да се предотвратят потенциални отрицателни последици за околната среда и човешкото здраве, които иначе биха били предизвикани от неправилното изхвърляне на продукта. За повече информация относно рециклирането на този продукт, се свържете с местния Съвет, службата за събиране на отпадъци или с магазина, откъдето сте закупили продукта.

Инструкции за работа

Преди да използвате уреда за първи път

-  Вкарайте щепсела в контакта.
-  За да избегнете образуването на неприятни миризми, поставете уреда близо до отворен прозорец и го включете няколко пъти на максимална степен на препичане **без хляб**.

Препичане на хляб

-  Вкарайте щепсела в контакта.
-  С регулатора на степента на препичане (фигура 1/C и фигура 2) настройте степента на препичане от 1-6 според предпочитанията си. Степен 1 за най-леко препичане. Степен 6 за най-силно препичане.
-  При първото завъртане на регулатора от позиция "0" се извършва автоматично тестване. Всички индикаторни лампи светват за кратко и се чува акустичен сигнал. След това индикаторът на регулатора светва в съответствие с настроената степен на препичане. Използвайте степен между 1 и 3, когато започнете да препичате. Ако хлябът не е препечен според предпочитанията Ви, настройте регулатора на по-ниска или по-висока степен, например при препичане на ръжен или черен хляб. При препичане само на 1 филия, също и при препичане на стар хляб, използвайте малко по-ниска степен на препичане.
-  Препоръчваме да настроите степента на препичане така, че хлябът да се препече до „златисто жълто“ или „светло кафяво“. Електронният регулатор на продължителността на препичане гарантира, че след избиране на дадена степен на препичане резултатите винаги ще са едни и същи за същия вид хляб.
-  Пъхнете хляб за препичане.
-  Натиснете бутона за повдигане на хляба  (Фигура 1/D и Фигура 2). Тостерът се включва и хлябът слиза надолу.
-  По време на препичането регулаторът на степента не препичане изгасва постепенно.

BG

i Щом избраната степен на препичане бъде достигната, тостерът се изключва автоматично и се чува акустичен сигнал.

Препечените филийки се повдигат, готови да бъдат извадени.

☞ След приключване на работа завъртете регулатора на степента на препичане на позиция "0" и извадете щепсела от контакта.

i Ако желаете да изключите акустичния сигнал за постоянно, използвайте плъзгачия се превключвател от долната страна на уреда (Фигура 1/N и Фигура 7).

Бутон за спиране stop (Фигура 1/G и Фигура 2)

Ако желаете да прекъснете препичането, натиснете бутона за спиране. Уредът се изключва и препечената филийка се повдига. Избраната степен на препичане остава непроменена.

Бутон за размразяване ✱ (Фигура 1/F и Фигура 2)

При препичане на замразен хляб натиснете бутона за размразяване. Така се удължава времето на препичане.

Бутон за затопляне))) (Фигура 1/E и Фигура 2)

За да затоплите препечен хляб, натиснете бутона за затопляне, за да поддържате хляба топъл и хрупкав.

Поставка за претопляне на хлебчета

! **Внимание!** Поставката за хлебчета ще се нагорещи по време на препичането, не я докосвайте.

☞ Разгъване на поставката за хлебчета: Натиснете бутона (Фигура 1/J) надолу (Фигура 3).

☞ Поставете хлебчета или друг хляб за претопляне върху поставката и завъртете регулатора на желаната степен на препичане.

! **Внимание!** При използване на поставката за претопляне на хлебчета, максималната степен на препичане не бива да е по-висока от степен 2 .

☞ Включете тостера с бутона за повдигане на хляба  (Фигура 1/D).

☞ Когато тостерът се изключи, обърнете хляба. Повторете процедурата.

! Никога не слагайте хлебчета или кифлички директно върху слота за препичане.

☞ Прибиране на поставката за претопляне на хлебчета: Върнете бутона (Фигура 1/J) нагоре до първоначалното му положение (Фигура 5).

! Изчакайте, докато поставката изстине, преди да я приберете обратно.

Почистване и поддръжка (Фигура 6)

☞ Преди да преминете към почистване, винаги изваждайте щепсела от контакта и оставайте тостера да изстине.

i Трохите, които падат от хляба по време на препичането, се събират в чекмеджето за трохи.

☞ Освободете чекмеджето за трохи, като го натиснете леко, и го издърпайте. Изчистете го и го поставете обратно.

i Не използвайте абразивни и разяждащи препарати за почистване на уреда. Почиствайте корпуса само със суха или леко навлажнена кърпа.

i Не третирайте тостера с течност и никога не го потапяйте в течности.

Съхраняване на хляба за препичане (фигура 8)

i За да се запича хлябът винаги равномерно, отворените пакети хляб трябва да се затворят плътно и да се съхраняват със започнатия край надолу.

A = правилно

B = неправилно

Технически данни

Напрежение
на мрежата: 220 – 240 V
Консумация
на енергия: 820 – 1000 W

CE Този уред отговаря на следните директиви на ЕС:

- Директива за ниско напрежение 2006/95/EC
- EMC директива 89/336/EEC с изменения 92/31/EEC и 93/68/EEC

RUS

RUS Уважаемые покупатели!

Внимательно прочитайте это руководство по эксплуатации. Обязательно соблюдайте указания по технике безопасности, приведенные на первых страницах этого руководства! Храните руководство как справочный материал. В случае продажи прибора передайте его новому владельцу.



Предупреждающим треугольником или сигнальными словами (**Предупреждение!**, **Осторожно!**, **Внимание!**) отмечены примечания, важные для поддержания функциональности прибора и безопасности пользователя. Неукоснительно следуйте инструкциям.



Этот знак будет сопровождать указания по эксплуатации прибора.



Этим знаком отмечена дополнительная информация по эксплуатации и практическому применению прибора.



Трилистником отмечены советы и указания по рациональному и безопасному для окружающей среды использованию прибора.

Описание прибора (рис. 1)

- A** Отсек для обжаривания
- B** Теплоизолированная оболочка корпуса
- C** Регулятор степени обжаривания со световым индикатором
- D** Клавиша для подъема хлеба
- E** Клавиша подогрева с контрольной лампочкой
- F** Клавиша размораживания с контрольной лампочкой
- G** Клавиша останова с контрольной лампочкой
- H** Насадка для освежения зачерствевших булочек (задвинута)

- J** Клавиша для откидывания насадки для булочек
- K** Выдвижной ящик для крошек
- L** Устройство для намотки кабеля (нижняя сторона прибора)
- M** Фирменная табличка (нижняя сторона прибора)
- N** Переключатель для подавления акустического сигнала (на нижней части устройства)



Указания по технике безопасности

Безопасность данного прибора отвечает существующим техническим и законодательным нормам. Несмотря на это, рекомендуется внимательно ознакомиться с представленными ниже указаниями по технике безопасности.

Общие указания

- Рабочее и сетевое напряжение, а также вид тока должны соответствовать параметрам, указанным на фирменной табличке на нижней стороне прибора.
- Прибор можно подключать только к правильно установленной розетке.
- Не тяните за питающий кабель для извлечения вилки из розетки!
- Перед чисткой прибора или при возникновении неполадок **выньте сначала штекер из розетки!** Застрявшие тосты следует вынимать тупой деревянной палочкой (например, черенком половника). Не прикасайтесь при этом к нагревательным элементам.
- Не засовывайте в отсек тостера для обжаривания пальцы или металлические предметы, это может привести к травмам или к повреждению прибора.
- Оболочка корпуса тостера теплоизолирована. Однако металлические детали на верхней части прибора и в шахте нагреваются – **Вы можете обжечься!**

- Не используйте прибор, если повреждена проводка или на корпусе есть видимые повреждения.
- Питающий кабель – это особый кабель, он может быть заменен только сервисной службой, так как для его замены необходимы специальные инструменты.
- Ремонт прибора должен производиться только подготовленным специалистом. Неправильно выполненный ремонт может послужить причиной травмирования пользователя. В случае поломки обратитесь в клиентскую службу или к уполномоченному продавцу прибора.
- Действие гарантии не распространяется на случаи неправильной эксплуатации прибора и использования его не по назначению.
- Этот прибор не предназначен для использования людьми (включая детей), которые по причине своей неопытности или неосведомленности не в состоянии безопасно им управлять, а также людьми (включая детей) с ограниченными физическими, сенсорными или умственными способностями. Исключением из данного правила являются случаи, когда такие люди получают инструкции по безопасной эксплуатации прибора от ответственного за них лица и первое время пользуются прибором под наблюдением этого лица.

Безопасность детей

- Нельзя использовать тостер без надзора взрослых.
- **Не подпускайте детей к электроприборам.**
- Упаковочные материалы, например, полиэтиленовые пакеты, не должны попадать детям в руки.
- Упаковочные материалы, например, полистиленовые пакеты, не должны попадать детям в руки.

Что нужно знать при пользовании тостером

- Не ставьте тостер на горячие поверхности.
- Не используйте его вблизи от открытого огня.
- Не ставьте тостер на чувствительные к теплу поверхности. При необходимости используйте теплоизолирующие подкладки.
- **Хлеб может загореться, поэтому не располагайте тостер вблизи воспламеняющихся предметов (например, занавесок) или под ними. Не оставляйте прибор без присмотра.**
- **Не закрывайте отсек тостера для обжаривания во время поджаривания хлеба.**
- **При использовании насадки для булочек регулятор степени обжаривания можно устанавливать максимально на ступень 2 .**
- Не используйте прибор без выдвижного ящика для крошек. Регулярно очищайте ящик для крошек. В ящике не должно накапливаться большое количество крошек.
- **Не погружайте прибор в воду!**
- Не перегибайте кабель, не приближайте его к горячим частям прибора.
- При переноске разогретого в процессе работы прибора держитесь только за теплоизолирующую оболочку корпуса.
- После использования выньте вилку из розетки и дайте прибору полностью остыть. Затем прибор можно убрать или закрыть.
- Кабель можно наматывать только после того, как прибор остынет.

Утилизация



Упаковочные материалы

Упаковочные материалы экологически безопасны и пригодны для вторичного использования. Синте-

RUS

тические части снабжены специальной маркировкой, например: >PE< для полиэтилена, >PS< для полистирола и др. Помещайте упаковочные материалы в соответствии с маркировкой в специальные контейнеры для сбора утиля, установленные местной коммунальной службой.

Старый прибор



Символ  на изделии или на его упаковке указывает, что оно не подлежит утилизации в качестве бытовых отходов. Вместо этого его следует сдать в соответствующий пункт приемки электронного и электрооборудования для последующей утилизации. Соблюдая правила утилизации изделия, Вы сможете предотвратить нанесение вреда окружающей среде и здоровью людей. Неправильная утилизация подвергает опасности людей и окружающую среду. За более подробной информацией об утилизации этого изделия просьба обращаться к местным властям, в службу по вывозу и утилизации отходов или в магазин, в котором Вы приобрели изделие.

Указания по использованию

Перед первым использованием

-  **Вставьте вилку в розетку.**
-  Чтобы не образовывался неприятный запах, рекомендуется несколько раз включить установленный на максимальный температурный режим прибор **без хлеба** при открытом окне.

Поджаривание хлеба



-  Вставьте вилку в розетку.
-  Плавным поворотом от 1 до 6 регулятора степени обжаривания (рис. 1/С и рис. 2) установите нужную степень обжаривания. Деление 1 – наименьшая степень обжа-

ривания. Деление 6 – максимальная степень обжаривания.

-  При первом повороте регулятора из нулевого положения прибор сам включает тест самоконтроля. Все индикаторы загораются на непродолжительное время, и раздается звуковой сигнал. Затем загорается индикатор регулятора в соответствии с выбранной степенью обжаривания.

В начале обжаривания выберите один из первых трех режимов. Если степень обжаривания Вас не устраивает, переведите регулятор на более низкий или более высокий режим, например, при обжаривании серого или черного хлеба. При обжаривании одного ломтика или старого хлеба рекомендуется выбирать более низкую степень обжаривания.

-  Мы советуем подбирать такой режим, чтобы тост был золотистого или светло-коричневого цвета. За счет электронной регулировки времени обжаривания выбранная степень обжаривания будет сохраняться для всех тостов, сделанных из хлеба одного сорта и качества.

-  Вставьте тост.
-  Нажмите клавишу подъема хлеба  (рис. 1/D и рис. 2). Тостер включится, и хлеб опустится вниз.

-  В процессе обжаривания будет поэтапно гаснуть индикатор регулятора степени обжаривания. После достижения нужной степени обжаривания тостер автоматически выключится, и раздается звуковой сигнал.

-  Готовые тосты будут подняты вверх. После использования тостера переведите регулятор степени обжаривания в нулевое положение и выньте вилку из розетки.

- i** Для отключения акустического сигнала на длительное время используйте ползунковый переключатель на нижней части устройства (рис. 1/N и 7).

Клавиша останова stop (рис. 1/G и рис. 2).

Чтобы прервать процесс обжаривания, нажмите клавишу останова. Тостер выключится, и тост поднимется вверх. Ранее выбранная степень обжаривания сохранится.



Клавиша размораживания ✱ (рис. 1/F и рис. 2).

Для обжаривания замороженного хлеба нажмите клавишу размораживания. В результате длительность обжаривания увеличится.

Клавиша подогрева ≡ (рис. 1/E и рис. 2)

Для подогрева поджаренного хлеба нажмите на клавишу подогрева, чтобы получить хрустящий и теплый тост.

Насадка для булочек

- !** **Осторожно!** Насадка для булочек разогревается в процессе обжаривания, возможны ожоги.
- ☞** Как откинуть насадку для булочек: Нажмите на клавишу (рис. 1/J) (рис. 3).
- ☞** Положите на нее булочку или другую выпечку, которую необходимо освежить (рис. 4), выберите с помощью регулятора степени обжаривания нужный режим.
- !** **Осторожно!** При использовании насадки для булочек регулятор степени обжаривания можно устанавливать максимально на ступень 2 .
- ☞** Включите прибор, нажав клавишу подъема хлеба  (рис. 1/D).
- ☞** После выключения переверните тост. Повторите операцию.

- !** Не кладите булочки или выпечку непосредственно на отсек для обжаривания.

- ☞** Закройте насадку для булочек: верните клавишу (рис. 1/J) в исходное верхнее положение (рис. 5).

- !** Насадку для булочек можно вдвигать только после того, как она остынет.

Чистка и уход (рис. 6)

- ☞** Перед каждой чисткой необходимо вынуть вилку из розетки и дать тостеру остыть.

- i** Падающие в процессе обжаривания крошки накапливаются в выдвижном ящике.

- ☞** Легким нажатием откройте ящик и выдвиньте его. Очистите ящик и вставьте его в прибор.

- i** Не используйте для очистки прибора острые предметы или абразивные чистящие средства. Корпус можно чистить только сухой или слегка влажной салфеткой.

- !** Тостер нельзя мыть жидкостью и, тем более, погружать в нее.

Хранение хлеба для тостов (рис. 8)

- i** Для получения равномерно поджаренного тоста необходимо плотно закрывать вскрытые упаковки с хлебом и хранить их, положив упаковку вскрытой частью вниз.

A = правильно

B = неправильно

RUS

Технические характеристики

Напряжение в сети: 220–240 В
Потребляемая
мощность: 820-1000 Вт

CE Прибор соответствует следующим директивам ЕС:

- Директива по низкому напряжению 2006/95/EC
- EMC Директива 89/336/EEC с поправками 92/31/EEC и 93/68/EEC

UA

UA Шановний покупець!

Будь ласка, уважно прочитайте цю інструкцію з експлуатації.

Насамперед, додержуйтеся інструкцій з безпеки, наданих на перших сторінках даної інструкції з експлуатації! Будь ласка, зберігайте інструкції з експлуатації, щоб мати можливість звертатися до них надалі. За можливості передавайте ці інструкції наступному власникові побутової техніки.

 Попереджувальний знак у формі трикутника й/або ключові слова (**Небезпечно!**, **Обережно!**, **Важливо!**) повинні привернути Вашу увагу до інформації, що є важливою для Вашої безпеки або правильного функціонування побутової техніки. Необхідно, щоб ця інформація знаходилася на видному місці.

 Такий символ означає, що Вам надається покрокова інструкція з експлуатації Вашого побутового приладу.

 Поруч із таким символом Ви побачите додаткову інформацію й практичні підказки щодо використання побутового приладу.

 Поруч зі знаком у вигляді конюшини Ви знайдете підказки й інформацію щодо економічного й екологічно чистого використання приладу.

Опис приладу (Малюнок 1)

- A** Проріз для тостів
- B** Зовнішній корпус із термічною ізоляцією
- C** Регулятор ступеню підрум'янювання
- D** Кнопка підняття хліба
- E** Кнопка розігрівання з індикаторною лампою

- F** Кнопка розморожування з індикаторною лампою
- G** Кнопка зупинки з індикаторною лампою
- H** Підставка для підрум'янювання булочок (складна)
- J** Кнопка підняття підставки для підрум'янювання булочок
- K** Пристрій для виштовхування скибочок хліба
- L** Місце зберігання кабелю (з нижньої сторони приладу)
- M** Табличка з технічними даними (на нижній стороні приладу)
- N** Вимикач для вимкнення звукового сигналу (нижня частина пристрою)

Правила техніки безпеки

Даний прилад відповідає прийнятим технологічним стандартам відносно безпеки й вимогам законодавства України щодо безпеки приладів. Проте, як виробник, ми вважаємо своїм обов'язком ознайомити Вас із наступними правилами техніки безпеки.

Загальна безпека

- Номінальна напруга приладу й тип струму приладу повинні співпадати з показниками мережі живлення (див. таблицю з технічними даними на нижній частині приладу).
- Підключайте прилад тільки за допомогою правильно встановленої й заземленої вилки живлення.
- Не витягайте штепсельну вилку з розетки за кабель живлення!
- Перед обслуговуванням або у випадку несправності, спочатку вимкніть прилад! Зніміть притиснуті залишки тостів за допомогою тупого дерев'яного предмета (наприклад, за допомогою рукоятки кухарської ложки). Переконайтеся,

UA

що ви не торкаєтеся нагрівальних елементів.

- Не просовуйте в проріз для тостів пальці або металеві предмети – існує ризик одержання травми й uszkodження приладу.
- Зовнішній корпус тостера має термічну ізоляцію, однак металеві деталі на верхній частині приладу та ті, що знаходяться усередині прорізу для тостів, нагріваються, створюючи ризик одержання опіків.
- Не використовуйте прилад, якщо кабель живлення uszkodжений або корпус має видимі uszkodження.
- На приладі встановлений кабель особливого типу, що може бути замінений відділом обслуговування покупців, тому що для його заміни потрібні спеціальні інструменти.
- Ремонтні роботи з даним приладом можуть проводитися винятково кваліфікованими фахівцями з технічного обслуговування. Неправильний ремонт може стати причиною виникнення значної небезпеки. За необхідності ремонту слід зв'язатися з відділом обслуговування покупців або вашим уповноваженим дилером.
- Виробник не несе ніякої відповідальності за можливі збитки при неправильному використанні приладу або при використанні його не за призначенням.
- Даний прилад не призначений для використання особами (включаючи дітей) зі зниженими фізичними, сенсорними або розумовими можливостями або недостатнім досвідом та знаннями, крім випадків використання ними приладу під наглядом або після інструктування особою, відповідальним за їхню безпеку.

Безпека дітей

- Не залишайте ввімкнений тостер без нагляду.

- Не допускайте дітей до експлуатації електричних приладів.
- Пакувальні матеріали, наприклад, пакети, повинні перебувати в місці, недоступному для дітей.
- Діти повинні бути під наглядом для запобігання пустощів з приладом.

Важливі зауваження щодо експлуатації Вашого тостера

- Не встановлюйте прилад на гарячі поверхні.
- Не користуйтеся тостером поруч із джерелом відкритого полум'я.
- Не використовуйте прилад на поверхнях, нагрівання яких може викликати їхнє uszkodження. За необхідності використовуйте теплоізолювальну підставку.
- **Хліб може горіти. Не використовуйте тостер поруч із легкозаймистими об'єктами (наприклад, шторами). Не залишайте тостер без нагляду.**
- **Не накривайте проріз для тостів у процесі нагрівання.**
- **Коли Ви користуєтесь підставкою для булочок, максимальна установка підрум'янювання має бути не вище ніж положення 2 .**
- Не користуйтеся приладом при несправному пристрої для виштовхування хліба або без нього. Пристрій для виштовхування хліба потребує регулярного чищення. Не допускайте накопичення крихт у пристрої для виштовхування хліба.
- **Не занурюйте прилад воду!**
- Не згинайте кабель живлення і не допускайте його контакту з нагрітими частинами приладу.
- Для переміщення нагрітого приладу після його використання тримайте його тільки за термічно ізольований зовнішній корпус.
- Після використання вимикайте прилад з розетки. Не забирайте для зберігання й не накривайте прилад до його повного охолодження.

- Не намотуйте кабель живлення на місце зберігання кабелю до повного охолодження приладу.

Утилізація



Пакувальний матеріал

Пакувальні матеріали є екологічно чистими й можуть бути повторно використані. Пластикові деталі позначені маркуванням, наприклад, >PE<, >PS< і т.д. Будь ласка, викидайте пакувальні матеріали у відповідний контейнер комунальних організацій для ліквідації відходів.



Старі прилади

Символ  на продукті або на його упакуванні означає, що даний продукт не підлягає утилізації як побутове сміття. Замість цього необхідна його передача у відповідний пункт збору для переробки електричного й електронного устаткування. Забезпечуючи правильну утилізацію даного продукту, ви допомагаєте запобігти потенційним негативним наслідкам для навколишнього середовища й здоров'я людей, причиною яких може стати неправильне поводження з відходами даного продукту. Для одержання докладнішої інформації про переробку даного продукту, будь ласка, зв'яжіться з вашою місцевою міською адміністрацією, представником вашої служби утилізації побутового сміття або з крамницею, де ви придбали продукт.

Інструкція з експлуатації

Перед першим використанням

- ☞ Увімкніть штепсельну вилку кабелю живлення в розетку.
- ☞ Щоб уникнути утворення неприємних запахів, необхідно встановити прилад поруч із відкритим вікном і увімкнути його кілька разів порожнім у режимі максимального підрум'янювання.

Підсмажування хліба

- ☞ Увімкніть штепсельну вилку кабелю живлення в розетку.
- ☞ Використовуючи поворотну рукоятку (малюнок 1/С і малюнок 2), Ви можете постійно налаштовувати установку підрум'янювання в межах від 1 до 6. Установка 1 відповідає найслабшому підрум'янюванню. Установка 6 відповідає найсильнішому підрум'янюванню.



Ві При першому повороті поворотного регулятора з положення "0" проводиться автоматична перевірка. При цьому короткочасно спалахують всі індикаторні лампи й лунає звуковий сигнал, після чого спалахує індикаторна лампа, що відповідає встановленому ступеню підрум'янювання.

При першому підсмажуванні використовуйте установки з 1 по 3. У випадку, якщо тост не підрум'янився на Ваш смак, установіть рукоятку настроювання на установку вище або нижче, наприклад, для підсмажування житнього або чорного хліба. При підсмажуванні одного шматочка хліба або у випадку, якщо хліб не зовсім свіжий, використовуйте небагато меншу установку підрум'янювання.

UA

i Ми рекомендуємо налаштувати установку, при якій тост підрум'янюється до золотавого або ясно-коричневого кольорів. Електронний регулятор часу підсмажування гарантує незмінність результату при використанні обраної установки підрум'янювання й однакового типу хліба.

☞ Установіть скибочки хліба для смаження.

☞ Натисніть кнопку підйому хліба  (Малюнок 1/D і малюнок 2). Тостер увімкнеться й хліб опуститься вниз.

i У процесі підсмажування регулятор ступеню підрум'янювання відключається покроково.

При досягненні необхідного ступеня підрум'янювання тостер автоматично виймається й пролунає звуковий сигнал.

Скибочки тосту піднімуться нагору і вони готові для знімання.

☞ По закінченні використання поверніть регулятор ступеню підрум'янювання у положення "0" і вимкніть кабель живлення з мережі.

i Якщо необхідно вимкнути звуковий сигнал на довгий час, перемикають повзунковий вимикач на нижній частині пристрою (рис. 1/N та рис. 7).

Кнопка зупинки stop (Малюнок 1/G і малюнок 2)

У випадку, якщо необхідно перервати процес підсмажування, натисніть кнопку зупинки. Прилад відключиться. Обрана установка підрум'янювання залишиться незмінною.

Кнопка розморожування * (Малюнок 1/F і малюнок 2)

При підсмажуванні замороженого хліба, натисніть також кнопку розморожування. При цьому час підсмажування збільшиться.

Кнопка розігрівання))) (Малюнок 1/E і малюнок 2)

Для розігрівання підсмаженого хліба натисніть кнопку розігрівання для підтримки тостів теплими й хрусткими.

Підставка для булочок

! Увага! Згідно з принципом дії приладу, підставка для булочок при підсмажуванні нагрівається, тому не доторкайтеся до металевих деталей.

☞ Розкладіть підставку: натисніть кнопку (Малюнок 1/J) униз (Малюнок 3).

☞ Покладіть на підставку для підсмажування булочки або інші хлібні вироби, поверніть регулятор підрум'янювання на необхідну установку.

! Увага! При використанні підставки, максимальна установка підрум'янювання повинна бути не вище 2 .

☞ Увімкніть тостер за допомогою кнопки підйому хліба  (малюнок 1/D).





☞ Після вимикання тостера переверніть хліб. Повторіть процес.

! Не кладіть хліб або булочки безпосередньо на проріз для тостів.

☞ Складіть підставку. Установіть кнопку (Малюнок 1/J) назад, у початкове положення (Малюнок 5).

! Перед складанням підставки дайте їй охолонути..

Чищення і догляд (Малюнок 6)

-  Перед чищенням завжди вимикайте тостер і почекайте якийсь час для його повного охолодження.
-  Крихти, що випадають із хліба в процесі підсмажування, збираються в пристрої для виштовхування хліба.
-  Злегка натисніть на нього і витягніть. Видаліть крихти та поставьте на місце.
-  Для чищення приладу не користуйтеся каустичними або абразивними засобами для чищення. Для чищення корпусу використовуйте суху або зволожену тканину.
-  У тостер не повинна попадати рідина, не допускається занурення тостера в рідину.

Зберігання хліба для підсмажування (Малюнок 8)

-  Для того, щоб завжди одержувати рівномірно підсмажений хліб, відкриті пакети із хлібом необхідно повторно запечатувати й розміщувати стороною, з якої розпочато використання, донизу.
А = правильно
В = неправильно

Технічні дані

Мережна напруга: 220 – 240 V
Енергоспоживання: 820 – 1000 W

 Даний прилад відповідає наступним Європейським Директивам:

- Директива про низьку напругу 2006/95/EC
- Директива про електромагнітну сумісність 89/336/EEC з виправленнями 92/31/EEC і 93/68/EEC

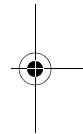
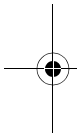

Thinking of you
Electrolux

822 949 360 - 04 - 1207

