

LAVAMAT 60640/62640



Használati
útmutató

Mosógép

Tisztelt Vásárló!

Köszönjük, hogy csúcsmínőségű AEG-Electrolux készülékeink közül választott. Ez a készülék – mint ezt Ön is tapasztalni fogja – kiváló kombinációját nyújtja a tökéletes formatervezésnek és funkcionalitásnak, valamint az élvonalbeli technológiának.

Győződjön meg arról, hogy készülékeinket a ma elérhető legjobb teljesítmény mutatókkal és vezérléssel tervezték, a legszigorúbb követelményeknek megfelelő szabványok figyelembe vételével.

Ráadásul a környezetvédelmi és az energiatakarékossági szempontok is szerves részét képezik termékeinknek.

Készüléke optimális működése érdekében kérjük, hogy olvassa el figyelmesen ezt a Használati útmutatót. Az ismeretek birtokában képes lesz arra, hogy minden folyamatot tökéletesen megismerjen, és a készülék nyújtotta lehetőségeket maximálisan kihasználja.

A használat során bármikor szüksége lehet erre a Használati útmutatóra, ezért azt ajánljuk, hogy tartsa mindig elérhető helyen. Ha a készüléktől valamilyen ok miatt megválnak, akkor a Használati útmutatót is adja át az új tulajdonosnak.

Kívánjuk, hogy lelje örömét új készülékében.

A kézikönyvben az alábbi szimbólumokat használjuk:



Személyes biztonságát érintő fontos információk és a készülék károsodásának elkerülését célzó információk



Általános információk és tippek



Környezetvédelmi információk

Tartalomjegyzék

Utasítások a felhasználó részére	6
Biztonsági információk	6-8
Termékleírás	9
Mosószer tartó	9
Kezelőpanel	10
Első használat	10
Személyreszabás	11
Hangjelzések	11
Gyermekekbiztonsági zár	11
Napi használat	12
A ruhanemű behelyezése	12
A mosószer és az öblítőszer adagolása	12
A kívánt program kiválasztása	13
A centrifugálási sebesség vagy az Öblítőstop opció kiválasztása	13
Programopció gomb	14
Az Előmosás opció kiválasztása	14
A Folt opció kiválasztása	15
A Időkezelés opció kiválasztása	15
Kijelző	15
A Start/Szünet választása	16
Programfutás-kijelző	17
További öblítés kiválasztása	17
Opció vagy futó program módosítása	17
Program megszakítása	17
Program törlése	18
Az ajtó nyitása a program indítása után	18
A program végén	18

Mosási programok	19-20
Programokkal kapcsolatos adatok	21
A mosási ciklus előkészítése	22-26
A mosnivaló szétválogatása	22
Hőfok	22
Teendők a ruhaneműk behelyezése előtt	22
Maximális töltetek	23
A ruhaneműk súlya	23
Foltok eltávolítása	24
Mosószeres és adalékanyagok	25
A felhasznált mosószer mennyisége	25
Vízkeménységi fok	26
Az anyagok kezelésére vonatkozó nemzetközi jelrendszer	27
Ápolás és tisztítás	28-32
Vízkötenítés	28
Minden mosás után	28
Karbantartási mosás	28
Külső tisztítás	28
Mosószerartató	28
Mosódob	29
Az ajtó tömítése	29
Vízleeresztő szivattyú	30
Befolyócső szűrője	31
A víz kiürítése szükség esetén	31
Fagyveszély	32
Ha valami nem működik	33-36
Műszaki adatok	37
Fogyasztási értékek	41

Üzembe helyezés	40
Kicsomagolás	40
Elhelyezés és vízszintezés	42
Vízellátás	42
Aquastop eszköz	43
Vízkievezetés	43
Elektromos csatlakoztatás	44
Állandó csatlakoztatás	44
Környezetvédelmi tudnivalók	45
Csomagolóanyagok	45
Régi készülék	45
Környezetvédelmi tanácsok	45
Jótállás	46
Vevőszolgálati központok	47

Utasítások a felhasználó részére

Biztonsági információk

Az első használat előtt

- Az AEG/ELECTROLUX készülékek biztonsága megfelel az ágazati szabványoknak és a készülékek biztonságára vonatkozó jogszabályi követelményeknek. Ugyanakkor gyártóként magunkra nézve kötelezőnek érezzük, hogy a következő biztonsági megjegyzéseket rendelkezésére bocsássuk. A készülék üzembe helyezése és használata előtt figyelmesen el **KELL** olvasnia a biztonsági szabályokat.
- Nagyon fontos, hogy ezt a Használati útmutatót elérhető helyen tartsa, hogy szükség esetén mindig a rendelkezésére álljon. Amennyiben a készüléket eladja vagy átadja egy másik tulajdonosnak, vagy amennyiben elköltözik a lakásból, és a készüléket otthagyja, soha ne feledje mellékelni az útmutatót a készülékhez, hogy az új tulajdonos megismerkedhessen a készülék működésével és a vonatkozó figyelmeztetésekkel.
- A készülék üzembe helyezése és használata előtt figyelmesen el **KELL** olvasnia a biztonsági szabályokat.
- Mielőtt először nekikezdene, ellenőrizze a készüléket, hogy nem történt-e valamilyen sérülés a szállítás során. Soha ne csatlakoztasson sérült készüléket. Ha egyes részei megsérültek, forduljon a szállítóhoz.
- Ha a készüléket télen szállítják ki, amikor a hőmérséklet fagypont alatt van: Tárolja a mosógépet szobahőmérsékleten 24 óráig az első használat előtt.

Általános biztonság

- Veszélyes megváltoztatni a műszaki jellemzőket vagy megkísérelni a termék bármilyen módon történő módosítását.
- Magas hőmérsékleten történő mosás során az ajtó üvege felmelegszik. Ne nyúljon hozzá.
- Ügyeljen rá, hogy kisebb háziállatok ne kerüljenek a mosógép dobjába. Ennek elkerülése érdekében, kérjük, használat előtt ellenőrizze le a dobot.
- Bármilyen tárgy, mint például pénzérték, biztosítótűk, tűk, csavarok, kövek vagy más kemény, éles anyagok komoly károkat okozhatnak, és nem szabad azokat a gépbe tenni.
- Csak a gyártó által javasolt mennyiségű öblítószer és mosószer használjon. A túlzott használat kárt okozhat a ruhaneműben. Kövesse a gyártó mennyiségi ajánlásait.
- A kisméretű ruhadarabokat - mint például zokni, harisnya, mosható öv stb. - mosózsákba vagy párnahuzatba téve mossa, nehogy azok a dob és az üst közé kerülhessenek.

- Ne használja a mosógépet halcsontot tartalmazó darabok, nem szegett vagy szakadt anyagok mosására.
- A készüléket mindig válassza le a hálózatról, és zárja el a vízellátást használat, tisztítás és karbantartás után.
- Semmilyen körülmények között ne próbálja meg saját maga megjavítani a készüléket. A szakszerűtlen beavatkozás személyi sérülést vagy komoly működési problémákat okozhat. Forduljon szakszervizhez. Mindig ragaszkodjon eredeti pótalkatrészek felhasználásához.

Üzembe helyezés

- Kicsomagolásakor ellenőrizze, hogy nem sérült-e meg a gép. Kétség esetén ne helyezze működésbe, hanem forduljon a szakszervizhez.
- Használat előtt minden csomagolóanyagot és szállítási rögzítőcsavart el kell távolítani. Súlyos károk keletkezhetnek a gépben vagy a berendezési tárgyokban, ha ezt nem tartja be. Lásd a felhasználói kézikönyv vonatkozó fejezetét.
- A készülék üzembe helyezése után ellenőrizze, hogy az ne nyomja az elektromos tápvezetékét, a befolyócsövet és a kifolyócsövet, illetve ne álljon azokon.
- Ha a gépet padlószőnyegre helyezi, úgy állítsa be a lábakat, hogy a levegő szabadon áramoljon.
- Mindig bizonyosodjon meg arról, hogy nincs vízszivárgás a tömlőknél és azok csatlakozásainál a beszerelés után.
- Ha a készüléket fagynak kitett helyen helyezi üzembe, kérjük, olvassa el a **“Fagyveszély”** c. fejezetét.
- A készülék üzembe helyezéséhez szükséges minden vízvezeték-szerelési munkát szakképzett vízvezeték-szerelőnek vagy kompetens személynek kell elvégeznie.
- A készülék üzembe helyezéséhez szükséges minden villanszerelési munkát szakképzett villanszerelőnek vagy kompetens személynek kell elvégeznie.

Használat

- Ezt a készüléket háztartási célú használatra tervezték. Ne használja más célra, mint amire való.
- Csak gépi mosásra alkalmas termékeket mosson. Kövesse az egyes ruhaneműn feltüntetett mosási útmutatót.
- Ne töltsen túl a készüléket. Lásd a felhasználói kézikönyv vonatkozó fejezetét.

- Mosás előtt ellenőrizze, hogy minden zseb üres, a gombok és zipzárok zárva vannak. Kerülje a kirojtosodott vagy szakadt ruhadarabok mosását, és mosás előtt kezelje a foltokat (festék, tinta, rozsda és fű). Merevített melltartókat TILOS mosógépben mosni.
- Ne mosson a mosógépben olyan ruhadarabokat, amelyek illékony benzintermékekkel érintkeztek. Amennyiben illékony tisztítófolyadékokat használt, ügyelni kell arra, hogy a folyadék eltávozzon a ruhadarabból, mielőtt a gépbe helyezné.
- A dugót sohasem a vezetéknél, hanem magánál a dugónál fogva húzza ki az aljzatból.
- Soha ne használja a mosógépet, ha a hálózati tápkábel, a kezelőpanel, a munkafelület vagy a lábazat oly módon sérült, hogy a készülék belseje szabadon hozzáférhető.

Gyermekbiztonság

- A készülék kialakítása nem olyan, hogy azt csökkent fizikai, értelmi vagy mentális képességű, illetve megfelelő tapasztalatok és ismeretek híján lévő személy (beleértve a gyermekeket is) használhassa, hacsak a biztonságáért felelős személy nem biztosít számára felügyeletet és útmutatást a készülék használatára vonatkozóan.
- Gondoskodni kell a kisgyermek felügyeletéről annak biztosítása érdekében, hogy ne játsszanak a készülékkel.
- A csomagolóanyag egyes részei (pl. fólia, polisztirol) veszélyesek lehetnek a gyermekek számára. Fulladásveszély áll fenn! Tartsa azokat távol a gyermekektől.
- Minden mosószeret tartson biztonságos helyen, ahol gyermekek nem férhetnek hozzá.
- Ügyeljen arra, hogy gyermekek vagy háziállatok ne kerüljenek a mosógép dobjába. Ennek elkerülése érdekében a mosógép különleges funkcióval rendelkezik. A készülék elindításához (lenyomás nélkül) forgassa el az ajtó belsejében lévő gombot az óramutató járásával megegyező irányban addig, amíg a vájat vízszintesbe nem kerül. Ha szükséges, használjon érmét. A készülék leállításához és az ajtó ismételt bezárásának lehetővé tétele érdekében forgassa el a gombot az óramutató járásával ellenkező irányban addig, amíg a vájat vízszintesbe nem kerül.

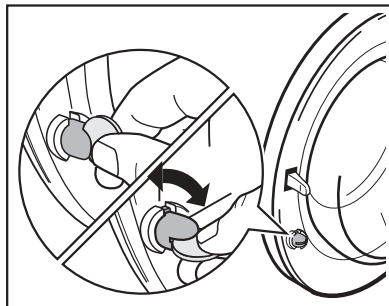

Termékleírás

Új készüléke a víz, az energia és a mosószer gazdaságos felhasználása révén a modern ruhanemű-kezelés minden követelményének megfelel.

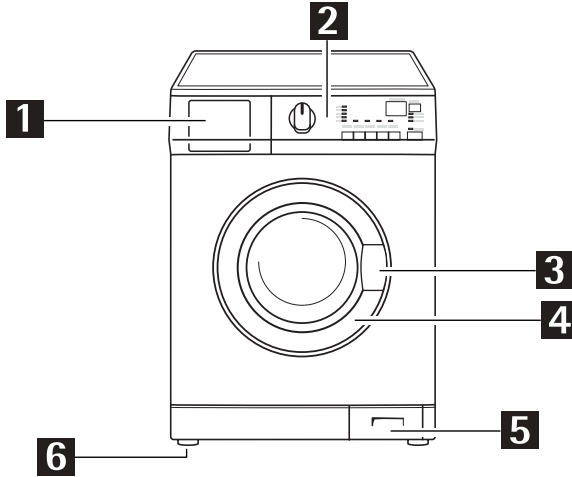

1 Mosószertartó

2 Kezelőpanel

3 Ajtófogantyú

4 Adattábla

5 Vízleeresztő szivattyú

6 Szabályozható lábak

Mosószertartó

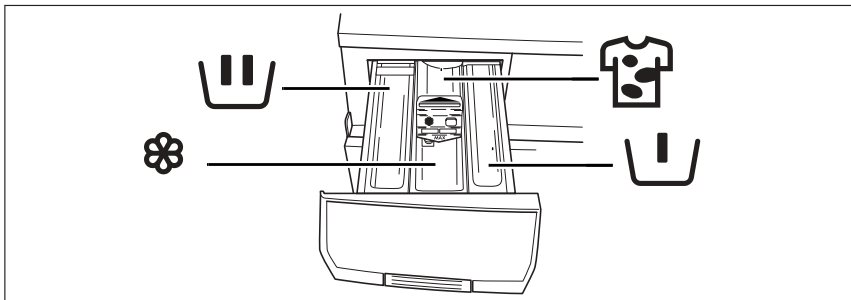

 Rekesz az **előmosási fázis** számára **főmosás előtt**

 Rekesz a **főmosáshoz** használt mosópor vagy folyékony mosószer számára.

 Rekesz a **folyékony adalékok** számára (öblítőszer, keményítő).

 Rekesz a főmosáshoz használt folteltávolító számára **FOLT opció** esetén.

Kezelőpanel

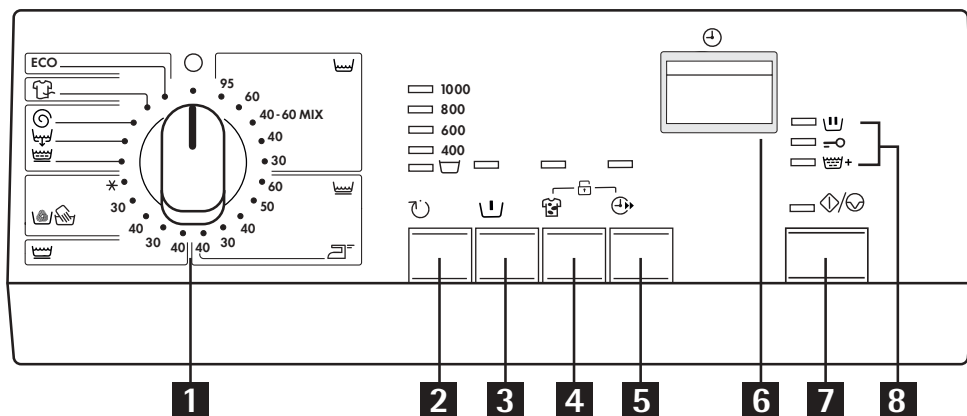

- | | |
|---|-------------------------------|
| 1 Programkapcsoló | 6 Kijelző |
| 2 Centrifugálás sebességét mérséklő gomb | 7 «Start/Szünet» gomb |
| 3 «Előmosás» gomb | 8 Programfutás-kijelző |
| 4 «Folt» gomb | |
| 5 «Időkezelés» gomb | |

Első használat

- i** Győződjön meg róla, hogy az elektromos és vízcsatlakozások megfelelnek az üzembe helyezési útmutatásoknak.
- i** Távolítsa el a polisztirol tömböt és minden más anyagot a dobból.
- i** Öntsön 2 liter vizet a mosószerfiók fűmosási [II] rekeszébe, hogy aktiválja az ECO szelepet. Utána végeztesse el egy 95°C-os pamutciklust anélkül, hogy bármilyen ruhaneműt behelyezne a mosógépbe, hogy eltávolítson a dobból és az üstből a gyártás folyamán visszamaradt minden esetleges szennyeződést. Öntsön a mosószerfiók fűmosási rekeszébe 1/2 adag mosószert, és indítsa be a gépet.

Személyreszabás

Hangjelzések

A készülék fel van szerelve egy akusztikus egységgel, amely a következő esetekben szólal meg:

- a ciklus végén
- működési problémák esetén

Az **Előmosás** és a **Folt** gombok egyidejű, kb. 6 másodpercig tartó lenyomásával a hangjelzés kikapcsolható (kivéve a működési problémák esetét). A 2 gomb ismételt lenyomásával lehet a hangjelzést újra bekapcsolni.

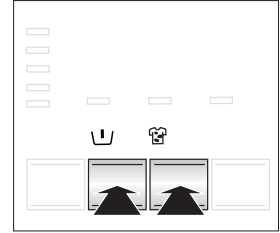

Gyermekbiztonsági zár

Ez az eszköz lehetővé teszi, hogy a készüléket felügyelet nélkül hagyja anélkül, hogy amiatt kéne aggódnia, hogy a gyermekek megsérülnek a készülék révén, vagy kárt okoznak a készülékben.

Ez a funkció akkor is bekapcsolva marad, amikor a mosógép nem működik.

Két különböző módon lehet beállítani ezt az opciót:

- A **Start/Szünet** gomb megnyomása előtt: nem lehetséges a gép elindítása.
- A **Start/Szünet** gomb megnyomása után nem lehetséges további módosítást végrehajtani a programon vagy az opción.

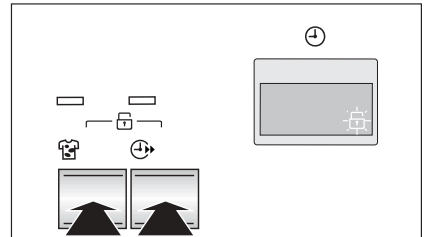

Ennek az opciónak a bekapcsolásához (kikapcsolásához) tartsa egyszerre kb. 6 másodpercig lenyomva a **Folt** és az **Időkezelés** gombot, amíg az  ikon megjelenik (eltűnik) a kijelzőn (kijelzőről).

Napi használat

A ruhanemű behelyezése



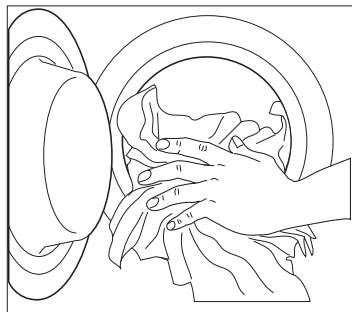

1. Az ajtófogantyút kifelé húzva óvatosan nyissa ki az ajtót. Helyezze a ruhaneműket egyenként a mosógép dobjába, és amennyire csak lehet, terítse szét őket.
2. Zárja be jól az ajtót. Hallani fog egy kattantást a bezáródás alatt.

Figyelem! Ne kerüljön ruhanemű az ajtó és a gumifoglatat közé.





A mosószer és az öblítőszer adagolása

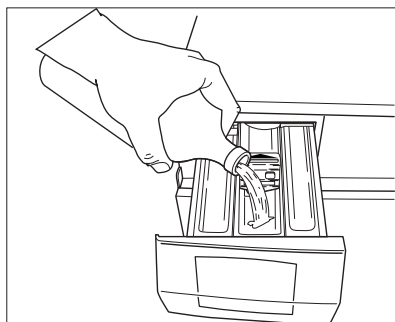
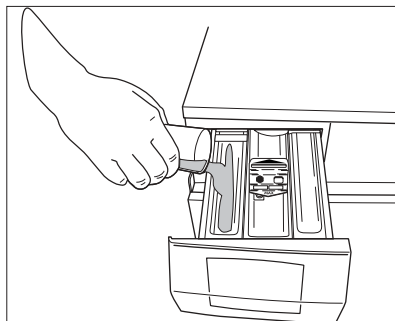

Ez az új készülék arra lett kifejlesztve, hogy csökkentse a víz-, az energia- és a mosószer-felhasználást.

1. Húzza ki ütközésig a mosószertartót. Mérje ki a gyártó cég által javasolt mosószermennyiséget, öntse azt a főmosási rekeszbe , és ha olyan programot kíván végezni, mely tartalmaz **előmosás** fázist, öntse a  jelzésű rekeszbe. Ha végre kívánja hajtani a **felt** funkciót, öntse a mosószert a  jelzésű rekeszbe.
2. Szükség esetén öntsön öblítőszer a  jelölésű rekeszbe, (a felhasznált mennyiség nem lépheti túl a rekeszben lévő **MAX** jelzést). Óvatosan tolja be a rekeszt.



Öblítőstop: Ennek az opciónak a választásakor a gép nem ereszt le az utolsó öblítővizet, hogy megóvja a ruhaneműket a gyűrődéstől. Amikor a program befejeződött, a kijelzőn egy villogó  látható, az **Ajtó**  jelzőfény világít, a **Start/Szünet** jelzőfény kialszik, és az ajtó zárolva van annak jelzésére, hogy a vizet ki kell üríteni.

A víz kiürítése:

- Forgassa a programkapcsolót **O** állásba
- Válassza a **Vízleeresztés** vagy a **Centrifugálás** programot
- Csökkentse a megfelelő gombokkal a centrifugálási sebességet, ha szükséges
- Nyomja meg a **Start/Szünet** gombot
- Amikor a program befejeződött, a kijelzőn egy villogó  látható. Kialszik az **Ajtó**  jelzőfény, és kinyitható az ajtó.

Programopció gomb

A programtól függően különböző funkciók használhatók együtt. Az ilyen funkciók a kívánt program kiválasztása után és a **Start/Szünet** gomb megnyomása előtt állíthatók be.

Amikor ezeket a gombokat megnyomja, a megfelelő jelzőfény felgyullad. Amikor ismét megnyomja, a jelzőfények kialszanak.

Ha helytelen opciót választott, a **Start/Szünet** gomb beépített sárga jelzőfénye 3-szor felvillan, és néhány másodpercig az **Err** üzenet jelenik meg a kijelzőn.

Fontos!

A mosási programok és az opciók összeegyeztethetőségére vonatkozóan lásd a **Mosási programok** c. fejezetet.

Az Előmosás opció kiválasztása

Állítsa be ezt az opciót, ha szeretné a ruhaneműt a főmosás előtt 30°C-os előmosással kezelni. Az Előmosás rövid centrifugálással ér véget a gyapjú és a műszálás programoknál, míg a kényes anyagok esetében csak a víz leeresztése történik meg.

Kigyullad a megfelelő jelzőfény.

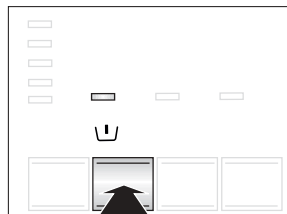

A Folt opció kiválasztása

Válassza ezt az opciót az erősen szennyezett vagy foltos ruhanemű folttisztítóval való kezeléséhez (bővített főmosás időoptimalizált folteltávolító fázissal). Kigyullad a megfelelő jelzőfény.

Ez az opció 40°C-nál alacsonyabb hőmérséklet esetén **nem** áll rendelkezésre.

Figyelem! Ha egy programot folteltávolítási opcióval kíván végrehajtani, öntse a folteltávolítót a  jelzésű rekeszbe.

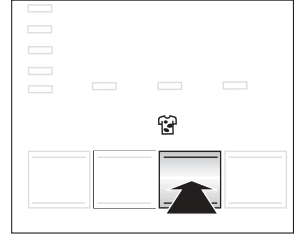

A Időkezelés opció kiválasztása

Ez az opció lehetővé teszi, hogy módosítsa a mosógép által automatikusan javasolt mosási időtartamot.

Ennek a gombnak a megnyomására a megfelelő jelzőfény felgyullad, és a mosás időtartama lecsökken az enyhén szennyezett ruhanemű kimosásának megfelelően.

A kijelzőn a lecsökkent mosási időtartam jelenik meg. A maximális töltet pamut esetén 6 kg, műszálás és kényes ruhaneműk esetén 2 kg.

Ennek a gombnak kétszer történő megnyomására a megfelelő jelzőfény tovább világít, a mosás időtartama pedig lecsökken az enyhén szennyezett ruhanemű, illetve a rövid ideig használt vagy viselt darabok kimosásának megfelelően. A kijelzőn a lecsökkent mosási időtartam jelenik meg. A maximális töltet pamut esetén 3 kg, műszálás és kényes ruhaneműk esetén 1,5 kg.

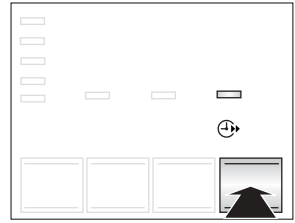

Kijelző

A kijelzőn a következő információk láthatók:

A beállított program időtartama

A program kiválasztása után annak időtartamát órában és percben mutatja a gép (pl. 2.05). Az időtartamot automatikusan számítja ki a gép, minden ruhatípus esetén, a javasolt maximális megterhelhetőség alapján.

A program megkezdése után a fennmaradó időt a gép percenként frissíti.



Helytelen opcióválasztás

Ha egy kiválasztott opció nem egyeztethető össze a beállított mosási programmal, az **Err** üzenet jelenik meg kb. 2 másodpercre, és a sárga **Start/Szünet** jelzőfény villogni kezd.

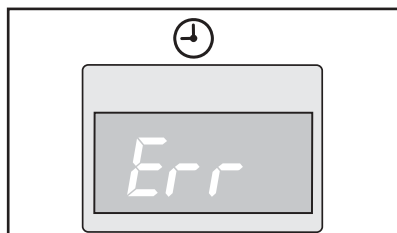

Riasztási kódok

Üzemelési problémák előfordulása esetén bizonyos riasztási kódok jelenhetnek meg, például **E20** (lásd a "Valami nem működik" címszót).

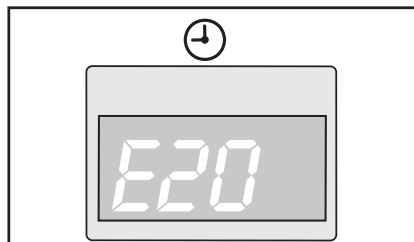

Program vége

Amikor a program befejeződött, egy villogó nulla jelenik meg, a **Start/Szünet** jelzőfény kialszik, és az ajtó kinyitható.

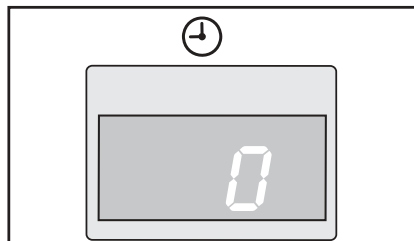

A Start/Szünet választása

A kiválasztott program elindításához nyomja meg a **Start/Szünet** gombot; a megfelelő piros jelzőfény nem villog tovább.

A mosási jelzőfény **mosás**  világít, jelezve, hogy a készülék megkezdte az üzemelést.

Az ajtó jelzőfény **ajtó**  világít, jelezve, hogy az ajtó zárva van.

Egy futó program félbeszakításához nyomja be a **Start/Szünet** gombot: a megfelelő piros jelzőfény villogni kezd.

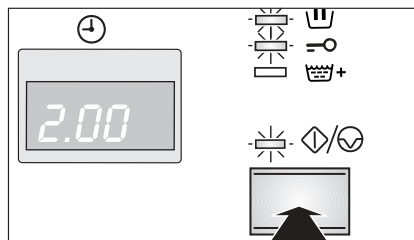



A programnak arról a pontról való újraindításához, ahol félbeszakadt, **nyomja meg újra** a **Start/Szünet** gombot.

Ha helytelen opciót választott, a **Start/Szünet** gomb beépített sárga jelzőfénye 3-szor felvillan, és kb. 2 másodpercig az **Err** üzenet látható a kijelzőn.

Programfutas-kijelző

Miután megnyomta a **Start/Szünet** gombot, a **mosás**  jelzőfény felgyullad.

Amikor a **mosás**  jelzőfény felgyullad, ez azt jelenti, hogy a gép a mosási ciklust hajtja végre.

Az **ajtó**  jelzőfény jelzi, ha az ajtó kinyitható:

- jelzőfény világít: az ajtó nem nyitható. A készülék üzemel.
- jelzőfény nem világít: az ajtó nyitható. A mosási program befejeződött.

Amikor a készülék további öblítéseket végez, az **Extra öblítés**  jelzőfény felgyullad.

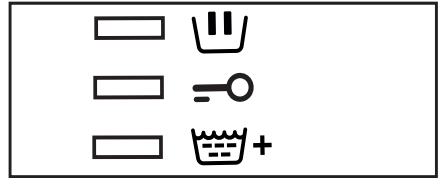

További öblítés kiválasztása

Ezt a készüléket a vízzel való takarékoságra fejlesztették ki. Azonban nagyon érzékeny (a mosószerekre allergiás) bőré emberek esetében szükség lehet arra, hogy a ruhanemű kiöblítése extra mennyiségű vízben történjen (extra öblítés).

Nyomja meg egyszerre a **Centrifugálási sebesség** és az **Előmosás** gombokat

néhány másodpercig: az **Extra öblítés** jelzőfény felgyullad a programfutas-kijelzőn. Ez a funkció állandó jelleggel bekapcsolva marad. A kikapcsolásához nyomja meg ugyanazokat a gombokat mindaddig, amíg az **Extra öblítés** jelzőfény ki nem alszik.

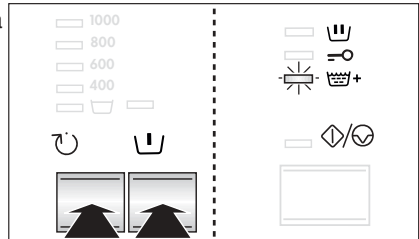

Opció vagy futó program módosítása

Bármely opció megváltoztatható azelőtt, hogy a program végrehajtaná azt. Bármilyen változtatás előtt először a **Start/Szünet** gomb megnyomásával le kell állítani a mosógépet.

Egy futó programot csak úgy lehet megváltoztatni, hogyha **újra beállítja azt**. Fordítsa a programkapcsolót O állásba, majd az új programnak megfelelő állásba. A dobben lévő mosóvíz nem ürül ki. Indítsa el az új programot a **Start/Szünet** gomb ismételt megnyomásával.

Program megszakítása

Egy futó program félbeszakításához nyomja meg a **Start/Szünet** gombot, a megfelelő jelzőfény villogni kezd. A program újraindításához nyomja meg újra ugyanezt a gombot.

Program törlése

Forgassa a programkapcsolót O állásba a folyamatban lévő program törléséhez. Most már kiválaszthat egy új programot.

Az ajtó nyitása a program indítása után

Először állítsa a gépet szünet üzemmódba a **Start/Szünet** gomb megnyomásával.



Ki lehet nyitni az ajtót.

Ha az **ajtó**  zárva marad, ez azt jelenti, hogy a gép már a melegítési fázisban van, és hogy a víz szintje az ajtó alsó szélé fölött van. Ebben az esetben az ajtó nem nyitható ki.

Ha ki kell nyitnia az ajtót, de ez már nem lehetséges, a programkapcsolót a O állásba forgatva kapcsolja ki a gépet. Néhány perc elteltével kinyithatja az ajtót (**ügyeljen a víz szintjére és hőmérsékletére!**).

A program végén

A készülék automatikusan leáll, kialszik a **Start/Szünet** jelzőfény, és a kijelzőn egy villogó  jelenik meg.

Ha a **Öblítőstop**  funkciót kiválasztották, az **Ajtó** jelzőfény világít, a kijelzőn egy villogó  jelenik meg, a **Start/Szünet** jelzőfény kialszik, és az ajtó zárva marad, jelezve, hogy az ajtó kinyitása előtt le kell eresztetni a vizet.





































A víz leeresztéséhez, kérjük, olvassa el az Öblítőstop opciónál ismertetett lépéseket.

Forgassa a programkapcsolót kikapcsolt O állásba a mosógép kikapcsolásához.

Szedje ki a ruhákat a dobból, és alaposan ellenőrizze, hogy a dob üres-e.

Ha nem kíván további mosást végezni, zárja el a vízcsapot. Hagyja nyitva az ajtót, nehogy penész vagy kellemetlen szagok keletkezzenek.















Mosási programok

Program/ Hőmérséklet	Anyag fajtája	Opciók	A program leírása
 Pamut 95°-60°	Fehér pamut: pl. lepedő, asztalterítő, háztartási lenvászon.	      +	Főmosás 95°C -60°C-on 3 öblítés Hosszú centrifugálás
 Pamut 40°-30° 40-60 MIX	Színes pamut: munkaruha, lepedő, háztartási lenvászon, alsónemű, törölköző.	     **  +	Főmosás 40°C-30°C-on 3 öblítés Hosszú centrifugálás
 Műszál 60°-50°-40°-30°	Műszálás vagy kevert szálás szövetek: alsónemű, színes ruhadarabok, nem összemelő ingek, blúzok.	    	Főmosás 60°C-30°C-on 3 öblítés Rövid centrifugálás
 Műszál Vasaláskönnyítő  40°	Műszál, amelynek mosása és centrifugálása kímélő módon történik.	    +	Főmosás 40°C-on 4 öblítés Rövid centrifugálás
 Kímélő mosás 40°-30°	Kényes szövetek: például függönyök	      +	Főmosás 40°C-30°C-on 3 öblítés Rövid centrifugálás
  Kézi mosás Gyapjú 40°-30° - ✱	Speciális program kézi mosást igénylő szövetekhez és speciálisan bevizsgált program olyan gyapjú ruhaneműkhöz, amelyek címkéjén ez áll: "Tiszta új gyapjú, gépben mosható, nem megy össze".	 	Főmosás 40°C - ✱ (Hideg) 3 öblítés Rövid centrifuga

* A **Folt** opció 40°C-on vagy ennél nagyobb hőfokon végzett mosáshoz választható.









** A **Időkezelés** opció nem választható a 40-60 MIX programmal.

Mosási programok

Program/ Hőmérséklet	Anyag fajtája	Opciók	A program leírása
 Kímélő Öblítések	Külön öblítési ciklus kézzel mosott ruhadarabokhoz.	  	3 öblítés Hosszú centrifuga
 Vízleeresztés	Az utolsó öblítővíz leeresztésére szolgál olyan programoknál, amelyek tartalmazzák az Öblítőstop opciót.		Víz leeresztése
 Centrifuga	Külön centrifugálás minden szövettípushoz.		Vízleeresztés és hosszú centrifugálás
 Frissítés 30°	Gyors mosás sportdarabokhoz, illetve enyhén szennyezett vagy egyszer viselt pamut- vagy műszálas darabokhoz.		Főmosás 30°C-on 2 öblítés Rövid centrifugálás
ECO 60°	Fehér és színes pamut, energiatakarékos, enyhén vagy erősen szennyezett darabok, ingek, alsónemű.	     	Főmosás 60°C-on 2 öblítés Hosszú centrifugálás
Ki/O	Az éppen folyamatban lévő program törlesztéséhez vagy a gép kikapcsolásához.		

Anyag fajtája	Max. Töltet
Pamut	6 kg
Műszál és Kényes ruhaneműk	3 kg
40° Vasaláskönnyítő	1,5 kg
Gyapjú és Kézi mosás	2 kg
Frissítés	2 kg

Programokkal kapcsolatos adatok

Vasaláskönnyítő 	<p>Ennek a programnak a kiválasztása után a ruhanemű finom mosásra és centrifugálásra kerül, nehogy meggyűrődjön. Ilyenkor vasalni is könnyebb. Ezenkívül a mosógép további öblítéseket végez.</p>
Gyapjú  Kézi mosás  /Selyem	<p>Mosási program gépben mosható gyapjúhoz , valamint kézzel mosható gyapjúhoz és "kézi mosás"  kezelési jelzéssel ellátott kényes szövetekhez.</p>
Kímélő Öblítések 	<p>Ezzel a programmal ki lehet öblíteni és centrifugálni a kézzel mosott ruhaneműket.</p> <p>A gép 3 öblítést végez, ezt pedig egy maximális sebességű utolsó centrifugálás követi.</p> <p>A centrifugálási sebesség a Centrifugálás sebességét mérséklő gomb megnyomásával mérsékelhető.</p>
Vízleeresztés 	<p>Az utolsó öblítővíz ürítésére használatos az Öblítóstop opcióval rendelkező programok esetében.</p> <p>Forgassa először a programkapcsolót O állásba, majd válassza ki a Vízleeresztés programot, és nyomja meg a Start/Szünet gombot.</p>
Centrifugálás 	<p>Külön centrifugálás kézzel mosott ruhaneműk számára és olyan programokhoz, amelyek tartalmazzák az Öblítóstop opciót. A program kiválasztása előtt a programkapcsolót O állásba kell forgatni.</p> <p>Kiválaszthatja a sebességet a megfelelő gomb segítségével, hogy az megfeleljen a centrifugálásra kerülő anyagnak.</p>
Frissítés 	<p>Ez a program az alábbi opciókkal kombinálva állítható be: Centrifugálási sebesség csökkentése.</p> <p>Ezt a programot enyhén szennyezett pamutdarabokhoz kell használni.</p> <p>Max. mennyiség: 2 kg</p> <p>Mosási hőmérséklet: 30°C</p> <p>Program időtartama: 30 perc</p>
ECO	<p>Ez a program enyhén vagy normál mértékben szennyezett pamutdarabokhoz választható. A hőmérséklet csökken, a mosás időtartama pedig meghosszabbodik. Ez lehetővé teszi a jó mosási hatékonyság elérését az energiatakarékosság mellett.</p>
KI/O	<p>Ha törölni kívánja a programot, és ki akarja kapcsolni a gépet, forgassa a programkapcsolót O állásba. Most beállíthat egy új programot.</p>

A mosási ciklus előkészítése

A mosnivaló szétválogatása

Kövesse az egyes ruhaneműn található mosási útmutatást és a gyártó cég mosási útmutatásait. A következők szerint különítse el a ruhaneműket: fehér, színes, műszálás, kényes és gyapjúruhák.

Hőmérséklet

95° vagy 90°	az átlagosan szennyezett fehér lenvászon és pamutruhák (pl. konyharuhák, törülközők, asztalterítők, lepedők stb.) mosásához.
60°/50°	a nem színeresztő, közepesen szennyezett színes lenvászon, pamut és műszálás ruhaneműk (pl. ingek, pizsamák, hálóingek stb.), illetve gyengén szennyezett fehér pamutruhák (pl. fehéreneműk) mosására.
40°-30°- Hideg	kényes ruhadarabok (pl. függönyök), vegyes ruhanemű, így műszálás és gyapjúanyagok, amelyek címkéjén ez áll: «tiszta új gyapjú, gépben mosható, nem tegye össze».

Teendők a ruhaneműk behelyezése előtt

Ne mossa együtt a fehér és a színes ruhákat; a fehér ruhák a mosás során elveszíthetik fehérségüket.

A színes új ruhák az első mosásnál engedhetik a színiüket, ezért célszerű az első alkalommal elkülönítve mosni őket.

Ellenőrizze, hogy a ruhaneműkben ne maradjanak fémtárgyak (pl. hajcsatok, biztosítótűk, kitűzők).

Gombolja be a párnahuzatokat, húzza össze a cipzárakat, kapcsolja be a kapcsokat. Az öveket és a hosszú szalagokat kösse össze.

Mosás előtt távolítsa el a makacs foltokat.

A különösen piszkos helyeket esetleg valamilyen speciális mosószerrel dörzsölje át.

A függönyöket különös óvatossággal kezelje. Vegye le róluk a kapcsokat, vagy zsákban, hálóban mossa őket.

Maximális töltetek

A ruhaneműk mennyiségére vonatkozó útmutatás a mosási programtáblázatokban található.

Általános szabályok:

Pamut, lenvászon: töltsse tele a dobot, de ne tömjön meg túlzottan;

Műszál: csak a dob feléig töltsse meg;

Kénes ruhaneműk és gyapjú: a dob egyharmadáig.

A megadott maximális mennyiséggel optimális víz- és energiafelhasználás érhető el.

Erősen szennyezett ruhanemű esetében csökkentse a megadott mennyiséget.

A ruhaneműk súlya

Az alább felsorolt súlyok csak tájékoztató jellegűek:

fürdőköpeny	1200 g
terítők	100 g
paplanhuzat	700 g
lepedő	500 g
párnahuzat	200 g
terítő	250 g
frottírtörülköző	200 g
konyharuha	100 g
hálóing	200 g
női alsónemű	100 g
férfimunkaköpeny	600 g
férfiing	200 g
férfipizsama	500 g
alsóing	100 g
alsónadrág	100 g

Foltok eltávolítása

Előfordulhat, hogy a makacs foltokat nem lehet csak vízzel és mosószerrel eltávolítani. Célszerű a mosás előtt külön kezelésnek alávetni őket.

Vér: a még friss foltot hideg vízzel mossa. Ha a folt már megszáradt, áztassa be a ruhát éjszakára speciális mosószert tartalmazó vízbe, majd dörzsölje át benne.

Olajfesték: nedvesítse meg a foltot mosóbenzinnel, majd puha ruhára helyezve itassa fel; ismétlje meg többször a műveletet.

Megszáradt zsírfolt: nedvesítse meg terpentinnel a foltot, majd puha felületre helyezve ujjbegyével, egy pamutanyag segítségével itassa fel.

Rozsdafolt: melegen oldott oxálsóval vagy valamilyen hideg rozsdatisztítóval kezelje. Bánjon óvatosan a régebbi keletű rozsdafoltokkal, mert azok már megtámadták a cellulózszerkezetet, így az anyag könnyen kilyukadhat.

Penészfolt: fehérítőszerrel tisztítsa, melyet alapos öblítés kövessen. Ily módon csak a fehér, illetve a klórra nem érzékeny színes ruhaneműk tisztíthatók.

Fű: mosószerrel kissé kenje be az anyagot, majd kezelje hígított hipoklorittal (csak a klórral szemben ellenálló fehér és színes ruhaneműk esetében).

Golyóstoll és ragasztó: nedvesítse meg a foltot acetonnal(*), majd puha ruhára helyezve itassa fel; ismétlje meg.

Rúzs: a fentiek szerint nedvesítse meg a foltot acetonnal, majd kezelje alkohollal. Az esetlegesen megmaradó nyomokat hipoklorittal tüntesse el.

Vörösbor: hagyja mosószeres vízben ázni, majd ecet- vagy citromsavval kezelje a foltot, végül öblítse ki. Az esetlegesen megmaradó nyomokat hipoklorittal tüntesse el.

Tinta: a tinta összetételétől függően nedvesítse be előbb acetonnal (*), majd ecetsavval; a fehér ruhaneműn esetlegesen visszamaradó nyomokat hipoklorittal tisztítsa meg, majd jól öblítse át.

Kátrányfolt: előbb folttisztítóval, alkohollal vagy benzinnel kezelje, majd a végén tisztítópasztával dörzsölje át.

(*) műselymet ne tisztítson acetonnal.

Mosószerek és adalékanyagok

A mosás minősége a mosószer kiválasztásától és helyes adagolásától függ. A helyes adagolás a pazarlás elkerülését és a környezet védelmét jelenti.

Annak ellenére, hogy a mosószerek biodegradábilisak, olyan elemeket is tartalmaznak, amelyek károsítják a természet kényes ökológiai egyensúlyát.

A mosószer kiválasztása függ az anyag fajtájától (kényes, gyapjú, pamut stb.), színétől, a mosás hőfokától és a szennyezettség mértékétől.

Ehhez a mosógéphez valamennyi forgalomban lévő mosószer felhasználható:

- mosópor valamennyi anyagfajtahoz,
- mosópor finomtextil (max. 60°C-os) és gyapjú mosáshoz.
- folyékony mosószerek valamennyi anyagfajtahoz, elsősorban az alacsony hőfokú (max. 60°C-os) programokhoz, illetve a csak gyapjú mosására szolgáló speciális mosószerek.

A mosószert és az esetlegesen alkalmazott adalékanyagokat a mosásprogram kezdete előtt kell a megfelelő rekeszbe önteni.

Ha koncentrált mosóport vagy folyékony mosószert használ, előmosás **nélküli** programot kell választania.

A folyékony mosószert a mosószertartó  jelölésű rekeszébe öntse **közvetlenül a program elindítása előtt**.

A mosási program megkezdése előtt öblítőszert vagy keményítőt kell önteni a  jelölésű mosószertartó rekeszbe.

Az adalékanyagok mennyiségének megválasztásához kövesse a gyártó útmutatásait, és semmiképpen **ne lépje túl a mosószertartó rekeszében látható «MAX» jelölést**.

A felhasznált mosószer mennyisége

A mosószer fajtája és mennyisége a szövet típusától, a mosásra váró ruha mennyiségétől, a szennyezettség fokától és a felhasznált víz keménységétől függ.

Kövesse a gyártó cég útmutatásait a mosószer mennyiségének megválasztásánál.

A megadottnál kevesebb mosószert használjon, amikor:

- kevés ruhaneműt mos,
- a ruhanemű csak kissé szennyezett,
- a mosás során nagy hab képződik.

Vízkeménységi fok

































A víz keménységét az ún. keménységi szint szerint osztályozzák. Erre vonatkozó információt az adott vízműtől vagy az illetékes önkormányzattól lehet kérni.

Megjegyzés: Vízlágyítót kell alkalmazni, amikor a víz keménységi foka közepes vagy magas (a II. vízkeménységi fokozattól). Kövesse a gyártó utasításait. Ezután a mosószer mennyiségét mindig az I. vízkeménységi foknak (= lágy) megfelelően lehet beállítani.

Szint	Jellemző	Vízkeménységi fok	
		Német °dH	Francia °T.H.
1	lágy	0-7	0-15
2	közepes	8-14	16-25
3	kemény	15-21	26-37
4	nagyon kemény	> 21	> 37

i Az anyagok kezelésére vonatkozó nemzetközi jelrendszer

A ruhaneműn található jelekkel ellátott címkék hasznos segítséget nyújtanak az adott anyag kezelésére vonatkozóan.

ERŐS HATÁS   FINOM HATÁS	 Mosás 95°C-on	 Mosás 60°C-on 	 Mosás 40°C-on  	 Mosás 30°C-on 	 Finom kézi mosás	 Nem mosható
 FEHÉRÍTÉS	 Hideg vízben fehéříthetõ	 Nem fehéříthetõ				
 VASALÁS	 Erõs vasalás max.200°C	 Közepes vasalás max.150°C	 Könnyű vasalás max.110°C	 Nem vasalható		
 SZÁRAZ TISZTÍTÁS	 Száraz tisztítás- valamennyi vegyszerrel	 Száraz tisztítás perklórral, benzines oldattal, tisztá alkohollal R111 és R113	 Száraz tisztítás benzín oldattal, tiszta alkohollal és R113	 Nem tisztítható szárazon R113		
 SZÁRÍTÁS	 Fektetve szárítás	 Függesztve szárítás	 Ruha- fogason szárítva	 Normál hõmérséklet  Csökkentett hõmérséklet	 Nem szárítható ruhaszárító gépbén	

Ápolás és tisztítás

Le kell VÁLASZTANIA a készüléket az elektromos hálózatról, mielőtt bármilyen tisztítási vagy karbantartási munkát végezne.

Vízköltlenítés

A használt víz rendszerint tartalmaz vízkövet. Jó elképzelés az, ha időközönként vízlágyítószerrel használja a mosógépben. Alkalmazza ezt bármilyen ruhanemű mosása nélkül, és a vízlágyító gyártójának útmutatásai szerint.

Ez segíteni fog a vízkőlerakódások kialakulásának megelőzésében.

Minden mosás után

Hagyja egy ideig nyitva az ajtót. Ez segít megelőzni a penészesedést és a kellemetlen szagok kialakulását a készülék belsejében. Ha a mosás után az ajtót nyitva hagyja, azzal az ajtótomítás védelmét is elősegíti.

Karbantartási mosás

Alacsony hőmérsékletű mosásokkal lehetséges a dob belsejében lévő maradványlerakódások eltávolítása.

Javasoljuk, hogy rendszeresen végezzen karbantartási mosást.

Karbantartási mosás futtatása:

- A dobban nem lehet semmilyen ruhanemű.
- Válassza ki a legmelegebb pamutmosási programot.
- Normál mennyiségű mosószert használjon, ami biológiai tulajdonságokkal rendelkező por legyen.

Külső tisztítás

A készülék külső felületét csak vízzel és szappannal tisztítsa meg, majd törölje alaposan szárazra.

Fontos: A készülékház tisztításához ne használjon alkoholt, oldószert vagy más hasonló terméket.

Mosószertartó

A mosószertartót rendszeresen tisztítani kell.

1. Erősen húzva vegye ki a mosószertartót.

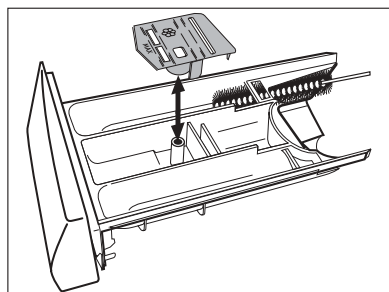

2. Vegye ki a kondicionáló betétet a középső rekeszből.
3. Mossa le az összes részt vízzel.
4. Nyomja vissza a kondicionáló betétet amennyire lehet, hogy szilárdan a helyén legyen.
5. Tisztítsa meg kefével a mosógép összes alkatrészét, különösen a mosókamra felső részén található fűvókákat.
6. Illessze a mosószer tartót a vezetősínekre, és tolja be.

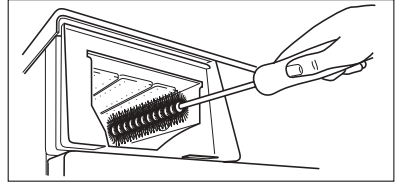

Mosódob

Rozsdásodások alakulhatnak ki a dobben a mosnivalóval bekerülő korrozív hatású tárgyak vagy a vasat tartalmazó csapvíz miatt.

Fontos! Ne tisztítsa a mosódobot savas vízkőmentesítő szerrel, klórtartalmú súrolószerrel vagy acélgypottal.

1. A dobben lévő rozsdásodásokat rozsdamentes acél tisztítására alkalmas tisztítószerrel távolítsa el.
2. Futtasson le egy mosási ciklust ruhanemű nélkül, hogy eltávolítsa a tisztítószerek esetleges maradványait. Program: PAMUT/VÁSZON 95, nyomja meg a IDŐKEZELÉS MOSÁS gombot, és töltsön be kb. 1/4 mérőpohár mosószer.

Az ajtó tömítése

Időről időre ellenőrizze az ajtó körüli tömítést, és vegyen ki minden dolgot a mélyedésekből.

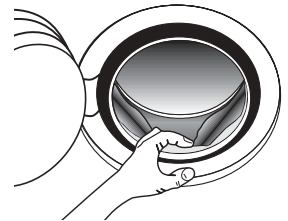

Vízleeresztő szivattyú

A szivattyút ellenőrizni kell rendszeresen és különösen, ha

- a gép nem vezeti ki a vizet, és/vagy nem centrifugál
- a gépből furcsa zaj hallható a víz ürítése közben, mely a kivezető szivattyút elzáró tárgyak jelenlétének tudható be, mint gombok, biztosítótűk, csatok.

A következők szerint járjon el:

1. Húzza ki a villásdugót az aljzatból.
2. Szükség esetén várja meg, amíg a víz kihűl.
3. Nyissa ki a szivattyúnál lévő ajtót.
4. Helyezzen egy edényt a szivattyú alá, amelybe a gépből távozó víz folyhat.

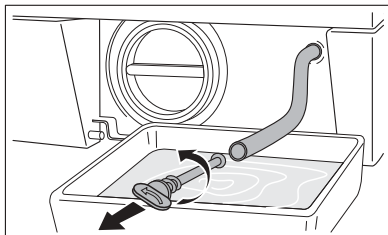
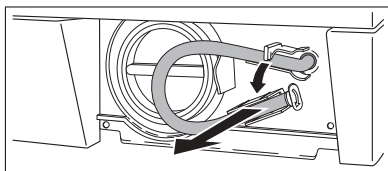
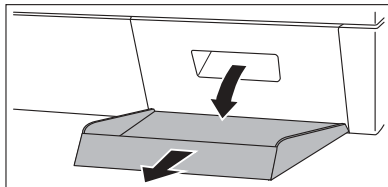

5. Akassza ki a vízvezető csövet, tegye az edénybe, és vegye le róla a dugót.
6. Amikor már nem folyik belőle víz, csavarja ki és vegye ki a szivattyút. Tartson kéznél egy ruhát, amivel felitathatja a vizet, amely a szivattyú kiemelésékor távozhat a gépből.
7. Távolítsa el a szivattyúhoz esetleg hozzátapadt tárgyakat a szivattyú megforgatásával.

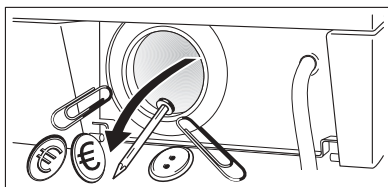
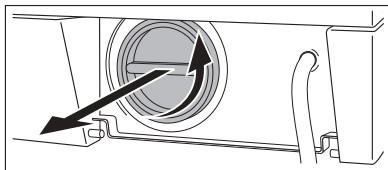

8. Tegye vissza a dugót a vészhelyzetben ürrítésre használt csőre, majd az utóbbit akassza vissza a helyére.
9. Csavarja vissza teljesen a szivattyút.
10. Csukja be a szivattyúnál lévő ajtót.

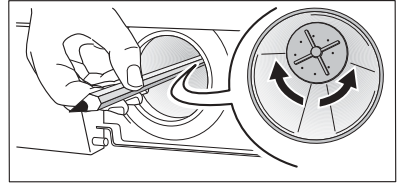

Figyelem!

Amikor a készülék használatban van, a kiválasztott programtól függően, forró víz lehet a szivattyúban. Soha ne távolítsa el a szivattyú fedelét mosási ciklus alatt, mindig várjon, amíg a készülék befejezte a ciklust, és kiürítették. Amikor visszahelyezi a fedelet, győződjön meg arról, hogy megfelelően rászorította, és így nincs szivárgás, és kisgyermek nem tudja azt eltávolítani.

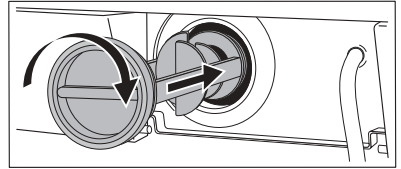

Befolyócső szűrője

Ha azt észleli, hogy a mosógép nem vesz fel vizet a mosáshoz, ellenőrizze, hogy nem záródott-e el a befolyócső szűrője.

1. Zárja el a vízcsapot.
2. Csavarja le a csövet a csapról.
3. Tisztítsa meg a csőben lévő szűrőt egy kemény sörtéjű kefével.
4. Csavarja vissza a csövet a csapra.

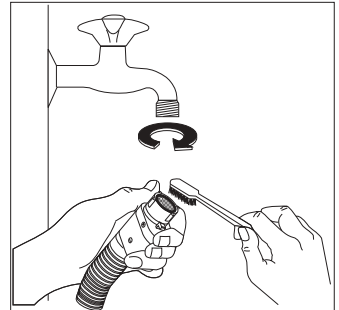

Víz kiürítése szükség esetén

Ha a gép nem üríti ki a vizet, a következőket kell tenni:

1. Húzza ki a dugót a konnektorból.
2. Zárja el a vízcsapot.
3. Szükség esetén várja meg, amíg a mosóvíz kihűl.
4. Nyissa ki a szivattyúnál lévő ajtót.
5. Tegyen egy edényt a padlózatra, és helyezze bele a kivezető cső végét. Vegye le róla a dugót. A víz a gravitáció miatt belefolyik az edénybe. Amikor az edény megtelik, tegye vissza a sapkát a csőre. Ürítse ki az edényt. Addig ismétlje ezt az eljárást, amíg még folyik víz a gépből.
6. Ha szükséges, a fent leírt módon tisztítsa meg a szivattyút.

7. Tegye vissza a dugót, és akassza vissza a kivezető csövet;
8. Csavarja vissza a szivattyút, és csukja be az ajtót.

Fagyveszély

Ha a gépet olyan helyen állították fel, ahol a hőmérséklet 0°C alá süllyedhet, a következők szerint járjon el:

1. Zárja el a vízcsapot, és csavarja le a befolyócsövet a csapról.
2. Helyezze a szivattyú kivezető csövének a végét és a befolyócső végét a padlózatra elhelyezett edénybe, és vezesse ki a vizet.
3. Csavarja vissza a befolyócsövet, és helyezze vissza a helyére a szivattyú kivezető csövét, ügyelve arra, hogy lezárja az erre szolgáló dugóval.

Ezen műveletek elvégzésével a mosógépben maradt víz kifolyik, ezzel elkerülhető a jégképződés és így a készülék károsodása.

Amikor ismét üzembe helyezi a gépet, győződjön meg arról, hogy a környezeti hőmérséklet meghaladja a 0°C -ot.

Fontos! Minden egyes alkalommal, amikor a vizet a kivezető csövön keresztül kiüríti, ezt követően kb. 2 liter vizet a mosószertartó főmosás szerinti rekeszébe kell önteni, majd le kell futtatni a vízleeresztő programot. Ez működésbe hozza a "gömb" szelep egységet, amellyel elkerülheti, hogy a mosószer egy része a következő mosáskor felhasználhatlanul maradjon a gépben.

Ha valami nem működik





Bizonyos problémák az egyszerű karbantartás hiánya vagy mulasztások miatt következnek be, ezek szerelő kihívása nélkül is könnyen orvosolhatók. Kérjük, a helyi szerviz megkeresése előtt végezze el az alább felsorolt ellenőrzéseket.

Előfordulhat, hogy a gép működése közben a **sárga Start/Szünet** jelzőfény villogni kezd, és a következő riasztási kódok egyike megjelenik a kijelzőn, és ezzel egyidőben hangjelzés hallható 20 másodpercenként, jelezve, hogy a gép nem működik:

- **E10**: baj van a vízellátással
- **E20**: baj van a víz elvezetésével
- **E40**: nyitva az ajtó.

A probléma megszüntetését követően nyomja meg a **Start/Szünet** gombot a program újraindításához. Ha a probléma az összes ellenőrzés után is fennáll, forduljon a lakhelye szerinti szakszervizhez.

Meghibásodás	Lehetséges ok/Megoldás
<p>A mosógép nem indul el:</p>	<p>Az ajtó nincs becsukva. E40</p> <ul style="list-style-type: none"> • Zárja be jól az ajtót. <p>A dugó nem megfelelően van beillesztve a hálózati aljzatba.</p> <ul style="list-style-type: none"> • Illessze a csatlakozódugót a hálózati aljzatba. <p>Nincs feszültség a hálózati aljzatban.</p> <ul style="list-style-type: none"> • Ellenőrizze lakásának elektromos hálózatát. <p>A fő olvadóbiztosíték kiégett.</p> <ul style="list-style-type: none"> • Cserélje ki a biztosítékot. <p>A programválasztó nincs megfelelően beállítva, és nem nyomta meg a Start/Szünet gombot.</p> <ul style="list-style-type: none"> • Forgassa el a programválasztót, és nyomja meg a Start/Szünet gombot ismét. <p>Késleltetett indítás lett kiválasztva.</p> <ul style="list-style-type: none"> • Ha a ruhaneműt azonnal ki kell mosni, törölje a késleltetett indítást.
<p>A gép nem szív be vizet:</p>	<p>A vízcsap el van zárva. E10</p> <ul style="list-style-type: none"> • Nyissa ki a vízcsapot. <p>A befolyócső összenyomódott vagy megtört. E10</p> <ul style="list-style-type: none"> • Ellenőrizze a befolyócső csatlakozását. <p>Eltömődött a befolyócső szűrője. E10</p> <ul style="list-style-type: none"> • Tisztítsa meg a befolyócső szűrőjét. <p>Az ajtó nincs jól becsukva. E40</p> <ul style="list-style-type: none"> • Zárja be jól az ajtót.

Meghibásodás	Lehetséges ok/Megoldás
<p>A gép vizet vesz fel, majd rögtön ki is üríti:</p>	<p>A kifolyócsó vége túl alacsonyan van.</p> <ul style="list-style-type: none"> • Olvassa el «a víz leeresztése» fejezet idevonatkozó bekezdését.
<p>A gép nem ereszti le a vizet, és/vagy nem centrifugál:</p>	<p>A kifolyócsó összenyomódott vagy megtört. <i>E20</i></p> <ul style="list-style-type: none"> • Ellenőrizze a kifolyócsó csatlakozását. <p>Eldugult a leeresztő szivattyú. <i>E20</i></p> <ul style="list-style-type: none"> • Tisztítsa meg a leeresztő szivattyút. <p>Az  opciót választotta ki.</p> <ul style="list-style-type: none"> • Kapcsolja ki az  opciót. • Válassza az  vagy az  opciót. <p>A ruhanemű nem egyenletesen oszlik el a dobban.</p> <ul style="list-style-type: none"> • Rendezze el a ruhaneműt.
<p>Víz van a padlózaton:</p>	<p>Túl sok mosószert vagy nem megfelelő mosószert használni a mosáshoz (túl sok hab keletkezik).</p> <ul style="list-style-type: none"> • Csökkentse a mosószert mennyiségét, vagy használjon másikat. <p>Ellenőrizze, hogy nem szivároog-e a befolyócsó valamelyik illesztéke. Nem mindig lehet könnyen meglátni, hogy folyik-e a víz a csövön; ellenőrizze, hogy nedves-e cső.</p> <ul style="list-style-type: none"> • Ellenőrizze a befolyócsó csatlakozását. <p>Megsérült a kifolyócsó.</p> <ul style="list-style-type: none"> • Cserélje ki egy újjal. <p>A szivattyú kivezető csövére a szivattyú tisztítása után nem tették vissza a dugót.</p> <ul style="list-style-type: none"> • Tegye vissza a dugót a vészhelyzetben ürítésre használt csőre, majd az utóbbit akassza vissza a helyére.
<p>A mosás eredménye nem kielégítő:</p>	<p>Túl kevés vagy nem megfelelő mosószert használt.</p> <ul style="list-style-type: none"> • Növelje a mosószert mennyiségét, vagy használjon másikat. <p>Mosás előtt nem kezelte a makacs foltokat.</p> <ul style="list-style-type: none"> • Használjon a kereskedelemben kapható termékeket a makacs foltok kezeléséhez. <p>Nem a megfelelő hőfokot állította be.</p> <ul style="list-style-type: none"> • Ellenőrizze, hogy a megfelelő hőmérsékletet választotta-e. <p>Túl nagy mennyiségű ruhát tett a gépbe.</p> <ul style="list-style-type: none"> • Helyezzen kevesebb ruhaneműt a dobba.

Meghibásodás	Lehetséges ok/Megoldás
<p>Nem nyílik ki az ajtó:</p>	<p>A program még mindig fut.</p> <ul style="list-style-type: none"> • Várja meg a mosási ciklus végét. <p>Az ajtózárra még nem oldott ki.</p> <ul style="list-style-type: none"> • Várjon néhány percet. <p>Víz van a dobben.</p> <ul style="list-style-type: none"> • Válassza a vízleeresztés vagy a centrifugálás programot a víz kiürítéséhez.
<p>A gép vibrál vagy zajos:</p>	<p>A szállításhoz használt csavarokat vagy csomagolást nem távolította el.</p> <ul style="list-style-type: none"> • Ellenőrizze, hogy a készülék üzembe helyezése megfelelő-e. <p>Nem állította be egyenlő magasságra a lábakat.</p> <ul style="list-style-type: none"> • Ellenőrizze, hogy a készülék szintezése megfelelő-e. <p>A ruhanemű nem egyenletesen oszlik el a dobben.</p> <ul style="list-style-type: none"> • Rendezze el a ruhaneműt. <p>Lehet, hogy túl kis mennyiségű ruhanemű van a dobben.</p> <ul style="list-style-type: none"> • Helyezzen be több ruhaneműt.
<p>Későn indul a centrifugálás, illetve a gép egyáltalán nem centrifugál:</p>	<p>Az elektronikus kiegyensúlyozó rendszer megszakította a centrifugálást, mert a ruhanemű egyenetlenül oszlott el a dobben. A ruhanemű a dob ellenkező irányba forgásával kerül egyenletesen elosztásra. Lehet, hogy a dob többszöri ilyen irányú forgására van szükség ahhoz, hogy az egyensúly visszaálljon, és rendes centrifugálás induljon be. Ha néhány perc elteltével sem oszlik el megfelelően a ruhanemű, akkor a gép nem végzi el a centrifugálást.</p> <ul style="list-style-type: none"> • Rendezze el a ruhaneműt.
<p>A gép szokatlan zajt bocsát ki:</p>	<p>A gépbe szerelt motor más hagyományos motortípusokhoz képest szokatlan zajt ad ki. Ez az új típusú motor lágyabb indítást biztosít, a ruhaneműt pedig egyenletesebben osztja el centrifugálás közben a dobben, ugyanakkor pedig fokozott stabilitást kölcsönöz a gépnek.</p>
<p>Nem látható víz a dobben:</p>	<p>A modern technológián alapuló mosógépek rendkívül hatékonyan üzemelnek, nagyon kevés vizet használnak fel, ami nem befolyásolja a teljesítményüket.</p>

Ha nem sikerül kijavítani vagy meghatározni a problémát, forduljon szakszervizhez. A telefonálás előtt jegyezze fel a gép típusát, gyári számát és a vásárlás időpontját, mert ezeket a szakszerviz kérni fogja Öntől.

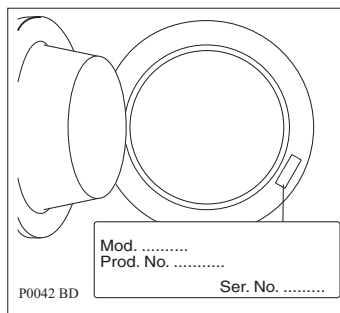

Műszaki adatok

Méret	Szélesség Magasság Mélység (ajtóval együtt)	60 cm 85 cm 63 cm
Elektromos csatlakoztatás Feszültség - Összteljesítmény - Biztosíték	Az elektromos csatlakoztatásra vonatkozó információk a készülék ajtajának belső szélén lévő adattáblán található	
Hálózati víznyomás	Minimum Maximum	0,05 MPa 0,8 MPa
Maximális töltet	Pamut	6 kg
Centrifugálási sebesség	Maximum	1000 ford./perc (Lavamat 60640) 1200 ford./perc (Lavamat 62640)



Műszaki adatlap

a háztartási mosógépek energiafelhasználásának ismervéről való tájékoztatásról szóló 77/1999. (XII. 22.) GM rendelet alapján

Gyártó védjegye	ELECTROLUX	
A mosógép azonosító jele	LAVAMAT 60640 - 62640	
Forgalmazó neve, címe	Electrolux Lehel Kft 1142 Budapest, Erzsébet kir.né útja 87.	
Energiahatékonysági osztály (skála A-tól G-ig, ahol A- hatékonyabb: G - kevésbé hatékony)	A	A
Energiafogyasztás ciklusonként kWh-ban, normál 60C- os pamut program használata esetén (A tényleges energiafogyasztás függ a készülék használatától)	1,02	
Mosási teljesítmény osztály (skála A-tól G-ig, ahol A - nagyobb: G - kisebb teljesítmény)	A	A
Centrifugálási hatékonysági osztály (skála A-tól G-ig, ahol A - jobb: G - rosszabb) Ha a mosás után külön szárítógépet használunk és G - osztályú centrifugás mosógép helyett A - osztályú centrifugás mosógépet választunk, a szárítógép üzemköltsége a felére csökken. A ruhák szárítógépben történő szárítása rendszerint több energiát fogyaszt, mint a kimosásuk.	C	B
Centrifugálási hatékonysági osztály normál 60C pamut programra (centrifugálás utáni víz maradék a ruha száraz súlyának %-ában)	60%	53%
Legnagyobb centrifugálási fordulatszám normál 60C pamut programra	1000	1200
A mosógép kapacitása normál 60C pamut programra (kg)	6	
Ciklusonkénti vízfogyasztás normál 60C pamutszövet ciklus használatával (liter)	46	
Programidő normál 60C pamut programra (perc)	145	
Zajtelsítmény mosási és centrifugálási ciklusok alatt normál 60C pamut programra (dB/A)	54 dB(A) 74 dB(A)	
Átlagos évi energia- és vízfogyasztás 200 normál 60C pamut programra (kWh - liter) (négyzetméteres háztartásra becsült évi fogyasztás)	204 kWh	9200 l

Fogyasztási értékek

Program	Vízfelhasználás (literben)	Energiafogyasztás (kWh-ban)	Program időtartama (percben)
Fehér pamut 95°	61	2.0	A programok időtartamára vonatkozóan, kérjük, nézze meg a kezelőpanel kijelzőjét.
40-60 MIX 40°	46	1.14	
Pamut 40°	58	0,7	
Műszál 60°	54	1.0	
Vasaláskönnyítő 40°	60	0.35	
Kímélő mosás 40°	60	0.55	
Gyapjú/Kézi mosás/Selyem 40°	53	0.4	
Öblítések	42	0.05	
Vízleeresztés	-	-	
Centrifugálás	-	-	
Frissítés 30°	57	0.28	
Eco 60° (*)	46	1.02	



A táblázatban látható energiafogyasztási adatok csupán tájékoztató jellegűek, azok a mosásra váró ruha mennyiségétől, típusától, a víz alaphőmérsékletétől és a környezeti hőmérséklettől függően változhatnak. Az adatok valamennyi programhoz alkalmazható legmagasabb hőmérsékletre vonatkoznak.



(*) A "Pamut Eco" 60°C-on 6 kg töltettel az energiatakarékossági címkén szereplő adatok referenciaprogramja az EGK 92/75 sz. szabványának megfelelően

Üzembe helyezés

Kicsomagolás

Használat előtt távolítsa el a szállításhoz használt csavarokat és a csomagolóanyagot.

Javasoljuk, hogy minden szállításhoz használt eszközt őrizzen meg esetleges későbbi szállítások idejére.

1. Miután eltávolított minden csomagolást, óvatosan fektesse a gépet a hátlapjára, és távolítsa el a mosógép alján található polisztirol blokkot.

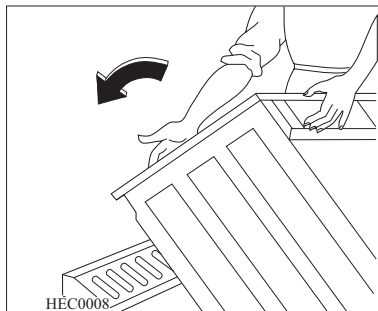

2. Vegye ki a hálózati tápkábelt és a kifolyócsőt a készülék hátlapján lévő csőtartókból.

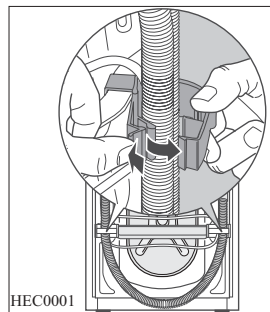

3. Csavarozza ki egy mellékelt kulccsal és távolítsa el a mosógép hátulján közepén lévő csavart **A**.

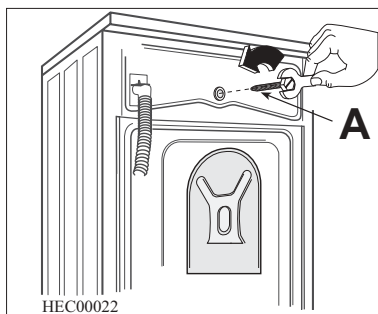

4. Csavarozza ki és távolítsa el a mosógép hátlapján lévő két nagy csavart **B** és a hat kisebb csavart **C**.

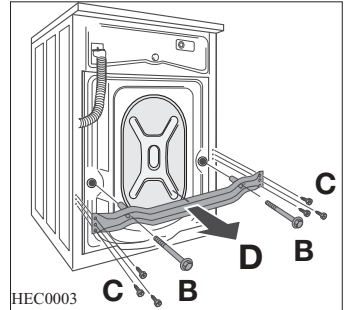

5. Távolítsa el a rögzítőlemezt **D**, és csavarozza vissza a hat kisebb csavart **C**. Csúsztassa ki az ott található műanyag távtartót **E**.

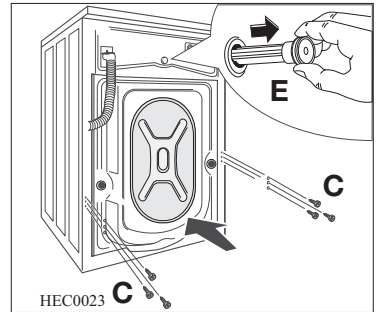

6. Nyissa ki a kerek ajtót, vegye ki a befolyócsövet a doból, és távolítsa el a polisztirolelemet, amely ragasztószalaggal van az ajtó tömítésére ragasztva.

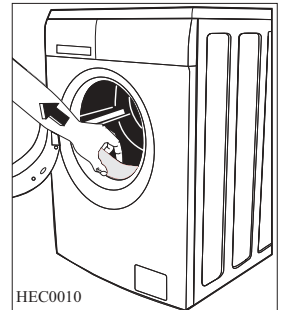

7. Dugaszolja be a kisebb felső lyukat és a két nagyot a megfelelő műanyag dugaszokkal, amelyek a kezelési kézikönyvet tartalmazó zacskóban vannak.
8. Csatlakoztassa a befolyócsövet a «Vízellátás» c. részben leírtaknak megfelelően.

Az összes különféle dugó a készülékhez mellékelt használati utasítást tartalmazó műanyag zacskóban található.

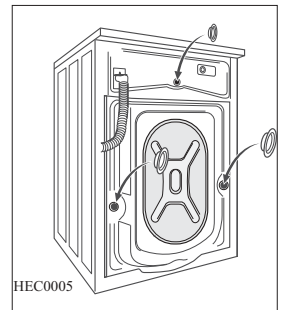

Elhelyezés és vízszintezés

A gépet egy kemény, egyenletes padlófelületen kell elhelyezni.

Győződjön meg arról, hogy a gép körül a levegő áramlását ne akadályozza szőnyeg, padlószőnyeg stb.

Mielőtt kis csempékre helyezné, fektessen le egy gumiszőnyeget.

Ne próbálja meg úgy kiegyenlíteni a padlózat esetleges egyenetlenségeit, hogy a gép alá kartont, fát vagy hasonló anyagokat helyez.

Ha a készüléket mindenképpen egy gáztűzhely vagy egy széntüzelésű kályha közelében kell elhelyezni, egy olyan szigetelő panelt kell elhelyezni a két készülék közé, amelynek a tűzhely vagy a kályha felé néző oldalát alumíniumfólia borítja.

A készüléket tilos olyan helyen üzembe helyezni, ahol a hőmérséklet 0°C alá csökkenhet.

A befolyócsövön és a kifolyócsövön nem lehetnek törések.

Kérjük, győződjön meg arról, hogy a készülék beszerelése után könnyen hozzáférhető a szervizszakember számára, ha javításra lenne szükség.

Vízszintezze be gondosan a gépet a szabályozható lábak be- vagy kicsavarásával. Ne helyezzen a gép alá kartont, fát vagy hasonló anyagot a padlózat esetleges szinteltéréseinek a kiegyenlítésére.

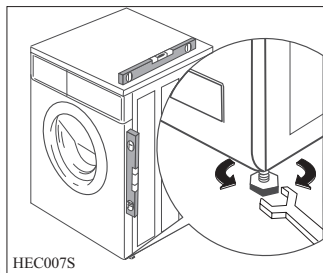

Vízellátás

Egy befolyócső mellékelve van, és az a mosógép dobjában található.

Ne használjon már használt befolyócsöveket a vízvezetékhez való csatlakozásra.

A készüléket a hidegvíz-vezetékhez kell csatlakoztatni.

1. Nyissa ki a kerek ajtót, és vegye ki a befolyócsövet.
2. Csatlakoztassa a csövet a csatlakozóelemmel a mosógéphez.

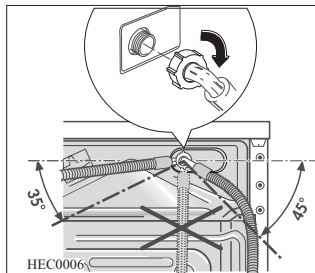

Ne helyezze el a befolyócsövet lefelé. A vízcsap helyzetétől függően a csövet balra vagy jobbra szögben vezesse el.

3. A szorítógyűrű meglazításával állítsa be helyesen a csövet. Miután beállította a befolyócsövet, ügyeljen arra, hogy megszorítsa ismét a szorítógyűrűt a szivárgások megelőzése érdekében.
4. Csatlakoztassa a befolyócsövet egy 3/4"-os csavarmentes csaphoz. Mindig a készülékhez mellékelt csövet használja.

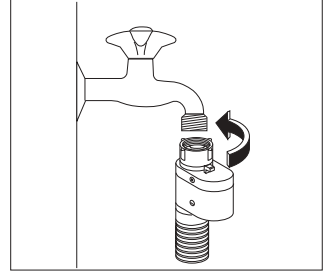

Az üzembe helyezést a helyi vízügyi és építési szabályozások előírásainak megfelelően kell elvégezni. A készülék biztonságos üzemeléséhez minimum 0,05 MPa víznyomás szükséges.

Ha a hidegvíz-csatlakozást nem tudja közvetlenül a vízvezetékről elvégezni, lehetséges, hogy üzemeltetni tudja a készüléket a víztároló rendszerről. Egy minimális távolságnak kell lennie a készülék bemenete és a víztároló tartály alja között.

Aquastop eszköz

A befolyócső aquastop eszközzel van felszerelve, amely védelmet nyújt a csőből való vízszivárgás okozta károk ellen, amely szivárgások a cső természetes elöregedése miatt alakulhatnak ki. Ezt a hibát egy piros szektor jelzi az "A" ablakban. Amennyiben ez történik, zárja el a vízcsapot, és forduljon a szervizközponthoz, hogy cseréljék ki a csövet.

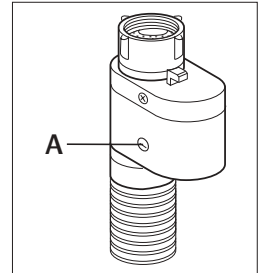

Vízkievezés

A kifolyócsövet három különböző módon lehet elhelyezni:

A mosdókagyló szélére helyezve a géphez mellékelt műanyag könyökcső segítségével.

Ez esetben fontos, hogy a cső meghajlított része vízleeresztés közben ne csússzon le a peremről.

Ennek érdekében a csaphoz vagy a falhoz rögzítheti azt (például egy darab spárgával).

A mosdókagyló kivezetésének egyik leágazásához csatlakoztatva. Ennek a leágazásnak a szagelzáró fölött kell elhelyezkednie oly módon, hogy a cső könyök része legalább 60 cm-re legyen a talajtól.

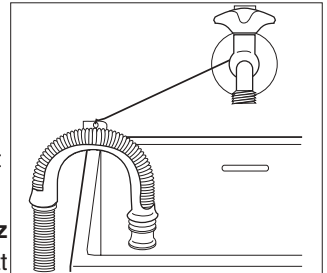

Közvetlenül a vízlefolyó-hálózatra, ahol a bekötésnek legalább 60 és legfeljebb 90 cm magasan kell elhelyezkednie.

A kifolyócső végének mindig **levegőznie** kell, azaz a lefolyócső belső átmérőjének meg kell haladnia a kifolyócső külső átmérőjét.

A kifolyócsövön nem lehetnek törések.

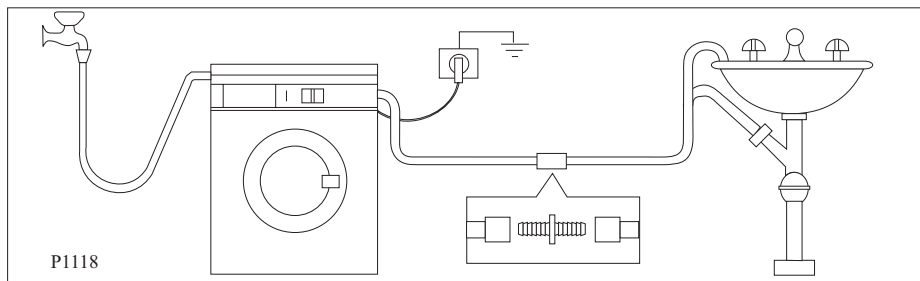
**Fontos!**

A kifolyócső hossza nem haladhatja meg a maximális 4 métert. További kifolyótömlőt és illesztőelemet a helyi szervizben szerezhet be.

Elektromos csatlakoztatás

A gépet 220-230 V egyfázisú, 50 Hz-en való működésre gyártották.

Ellenőrizze, hogy lakóhelyének hálózata alkalmas-e a szükséges maximális terhelés (2,2 kW) elviselésére, figyelembe véve a többi használatban lévő készüléket is.



A gépet földelt aljzathoz csatlakoztassa!



A gyártó semminemű felelősséget nem vállal a fenti biztonsági szabályok be nem tartásából adódó károk, illetve sérülések esetén.

Állandó csatlakoztatás

Állandó csatlakoztatás esetén a készülék és az áramforrás (hálózat) közé be kell iktatni egy kétpólusú kapcsolót, ahol a kapcsoló érintkezői közötti távolságnak legalább 3 mm-nek kell lennie, és amely kapcsoló olyan típusú, hogy megfelel a kívánt terhelésnek a hatályban lévő villamossági előírásoknak megfelelően.

A kapcsoló semmilyen ponton nem szakíthatja meg a sárga/zöld földelő vezetékét.

Ezt a műveletet szakképzett villanszerelőnek kell elvégeznie.



Az elektromos kábel a gép üzembe helyezése után legyen könnyen hozzáférhető.



Amennyiben a tápvezeték ki kell cserélni, azt egy szakszerviznek kell elvégeznie.



Környezetvédelmi tudnivalók

Csomagolóanyagok

A  jelzéssel ellátott anyagok újrahasznosíthatók.

>PE<=polietilén

>PS<=polisztirol

>PP<=polipropilén

Annak érdekében, hogy újrahasznosításra kerüljenek, a megfelelő helyre (vagy tartályokba) kell őket elhelyezni.

Régi készülék

A régi mosógép helyes leselejtezéséhez, kérjük, használja az arra feljogosított begyűjtőhelyeket. Segítsen városát tisztán tartani!

A terméken vagy annak csomagolásán látható  jelzés azt jelenti, hogy a termék nem kezelhető háztartási hulladékként. Ennek megfelelően el kell szállítani az elektromos és elektronikus berendezések újrahasznosítási gyűjtőtelepére. Annak biztosításával, hogy a termék hulladékként történő elhelyezése megfelelően történik, Ön segíthet megelőzni a környezetre és az emberi egészségre gyakorolt potenciális negatív hatást, amit a termék nem megfelelő hulladékként történő kezelése idézhet elő. A termék újrahasznosítására vonatkozó részletesebb információt a helyi önkormányzatnál, a háztartási hulladékelhelyezési szolgálatnál vagy abban a boltban kaphat, ahol a terméket vásárolta.

Környezetvédelmi tanácsok

Ha takarékoskodni szeretne a vízzel, energiával, és hozzá szeretne járulni a környezet védelméhez, az alábbi ötleteket ajánljuk a figyelmébe:

- A normál szennyezettségű ruhaneműt előmosás nélkül is kimoshatja, mert így mosószert, vizet és időt takarít meg (és egyben védi a környezetet!).
- A gép gazdaságosabban üzemel, ha teljesen meg van töltve.
- Megfelelő előkezeléssel a foltok és a korlátozott mértékű szennyezettség eltüntethető; a ruhanemű ekkor alacsonyabb hőfokon is kimosható.
- A mosószert a víz keménységi foka, a szennyezettség mértéke és a mosni kívánt ruhanemű mennyisége szerint adagolja.

Garancia/Vevőszolgálat



Európai Jótállás

A jelen készülékre az Electrolux a jelen kézikönyv hátlapján felsorolt országok mindegyikében a készülék garancialevelében vagy egyébként a törvényben megszabott időtartamra vállal jótállást. Amennyiben a vásárló az alábbiakban felsorolt országok közül valamelyik másik országba települ át, az alábbi követelmények teljesítése esetén a készülékre vonatkozó jótállás szintén áttelepíthető:

- A készülékre vállalt jótállás a készülék eredeti vásárlásának napjával kezdődik, melyet a vásárló a készülék eladója által kiadott érvényes, vásárlást igazoló okmány bemutatásával tud igazolni.
- A készülékre vállalt jótállás ugyanolyan időtartamra érvényes és ugyanolyan mértékben terjed ki a munkadíjra és alkatrészekre, mint a vásárló új lakóhelye szerinti országban az adott modellre vagy termékféleségre érvényben lévő jótállás.
- A készülékre vállalt jótállás a termékhez kötődik, a jótállási jog másik felhasználóra átruházható.
- A készülék üzembe helyezése és használata az Electrolux által kiadott utasításoknak megfelelően történt, és kizárólag háztartásban használták, kereskedelmi célokra nem.
- A készüléket az új lakóhely szerinti országban hatályos összes vonatkozó előírásnak megfelelően helyezték üzembe.

A jelen Európai Jótállás rendelkezései a törvény által biztosított vásárlói jogokat nem érintik.

www.electrolux.com

		
Albania	+35 5 4 261 450	Rr. Pjeter Bogdani Nr. 7 Tirane
Belgique/België/Belgien	+32 2 363 04 44	Bergensesteenweg 719, 1502 Lembeek
Česká republika	+420 2 61 12 61 12	Budějovická 3, Praha 4, 140 21
Danmark	+45 70 11 74 00	Sjællandsgade 2, 7000 Fredericia
Deutschland	+49 180 32 26 622	Muggenhofer Str. 135, 90429 Nürnberg
Eesti	+37 2 66 50 030	Mustamäe tee 24, 10621 Tallinn
España	+34 902 11 63 88	Carretera M-300, Km. 29,900 Alcalá de Henares Madrid
France	www.electrolux.fr	
Great Britain	+44 8705 929 929	Addington Way, Luton, Bedfordshire LU4 9QQ
Hellas	+30 23 10 56 19 70	4, Limnou Str., 54627 Thessaloniki
Hrvatska	+38 51 63 23 338	Slavonska avenija 3, 10000 Zagreb
Ireland	+353 1 40 90 753	Longmile Road Dublin 12
Italia	+39 (0) 434 558500	C.so Lino Zanussi, 26 - 33080 Porcia (PN)
Latvija	+37 17 84 59 34	Kr. Barona iela 130/2, LV-1012, Riga
Lituanija	+370 5 27 80 609	Verkių 2 9, 09108 Vilnius, Lithuania
Luxembourg	+35 2 42 43 13 01	Rue de Bitbourg, 7, L-1273 Hamm
Magyarország	+36 1 252 1773	H-1142 Budapest XIV, Erzsébet királyné útja 87
Nederland	+31 17 24 68 300	Vennootsweg 1, 2404 CG - Alphen aan den Rijn
Norge	+47 81 5 30 222	Risløkkvn. 2 , 0508 Oslo
Österreich	+43 18 66 400	Herziggasse 9, 1230 Wien
Polska	+48 22 43 47 300	ul. Kolejowa 5/7, Warsaw
Portugal	+35 12 14 40 39 39	Quinta da Fonte - Edifício Gonçalves Zarco - Q35 - 2774-518 Paço de Arcos
Romania	+40 21 451 20 30	Str. Garii Progresului 2, S4, 040671 RO
Schweiz-Suisse-Svizzera	+41 62 88 99 111	Industriestrasse 10, CH-5506 Mägenwil
Slovenija	+38 61 24 25 731	Tr aška 132, 1000 Ljubljana
Slovensko	+421 2 43 33 43 22	Electrolux Slovakia s.r.o., Electrolux Domáce spotrebiče SK, Seberinoho 1, 821 03 Bratislava
Suomi	www.electrolux.fi	
Sverige	+46 (0)771 76 76 76	Electrolux Service, S:t Göransgatan 143, S-105 45 Stockholm
Türkiye	+90 21 22 93 10 25	Tarlabaşı caddesi no : 35 Taksim Istanbul
Россия	+7 095 937 7837	129090 Москва, Олимпийский проспект, 16, БЦ «Олимпик»

www.electrolux.com

www.aeg-electrolux.hu

Külön értékesítés nélkül megváltoztatható

192 998 370-00-282007

PERFEKT IN FORM UND FUNKTION

