

Használati
útmutató

Mosogatógép



ZDS 204

Köszönjük, hogy a mi készülékünket választotta!

Kívánjuk, hogy sokszor lelje örömét új készülékében, és reméljük, hogy ismét a mi márkánkat keresi majd, amikor háztartási készülékeket vásárol.

Kérjük, hogy figyelmesen tanulmányozza át ezt a felhasználói kézikönyvet, és őrizze meg a termék teljes életciklusa során, hogy később is a rendelkezésére álljon. A felhasználói kézikönyvet adja át a készülék esetleges jövőbeli tulajdonosának.

Tartalomjegyzék

Biztonsági információk	3	A mosogatógép kipakolása	16
Kezelőpanel	4	Ápolás és tisztítás	16
Mosogatóprogramok	6	Környezetvédelmi tudnivalók	18
Első használat	7	Ha valami nem működik	18
A vízlágyító beállítása	8	Műszaki adatok	20
Speciális só használata	10	Fogyasztási értékek	21
Az öblítőszer használata	11	Tanácsok a bevizsgáló intézetek számára	22
Evőeszközök és edények bepakolása	12	Üzembe helyezés	23
Mosogatószer használata	15		

Biztonsági információk

Saját biztonsága és a helyes használat biztosítása érdekében a készülék üzembe helyezése és első használata előtt olvassa át figyelmesen ezt a használati útmutatót, beleértve a tippeket és figyelmeztetéseket is. A szükségtelen hibák és balesetek elkerülése érdekében fontos annak biztosítása, hogy mindenki, aki a készüléket használja, jól ismerje annak működését és biztonságos használatát. Őrizze meg ezt a használati útmutatót, és ha a készüléket elajándékozza vagy eladja, az útmutatót is mellékelje hozzá, hogy annak teljes élettartamán keresztül mindenki, aki használja, megfelelő információkkal rendelkezzen annak használatát és biztonságát illetően.

Helyes használat

- Ez a mosogatógép kizárólag mosogatógépben mosogatható háztartási edények mosogatására szolgál.
- Ne tegyen semmilyen oldószert a mosogatógépbe. Ez robbanást okozhat.
- A késeket és más, hegyes eszközöket az evőeszközkosárban a hegyükkel lefelé vagy a felső kosárban vízszintesen helyezze el.
- Csak mosogatógépekhez való termékeket (mosogatószer, só és öblítőszer) használjon.
- Az ajtót ne nyissa ki a készülék működése közben, mivel forró gőz távozhat.
- Ne vegyen ki egyetlen edényt sem a mosogatógépből a mosogatósi program vége előtt.
- Használat után a készüléket válassza le a tápellátásról, és zárja el a vízellátást.

- A készüléket kizárólag arra felhatalmazott szerviz szakembere javíthatja, és csak eredeti pótalkatrészek használhatók.
- Semmilyen körülmények között ne kísérelje meg saját maga megjavítani a készüléket. A szakszerűtlen beavatkozás személyi sérülést vagy komoly működési problémákat okozhat. Forduljon a helyi szervizközpont-hoz. Mindig ragaszkodjon eredeti pótalkatrészek felhasználásához.

Általános biztonság

- A mosogatógépbe való mosogatószerek kémiai égést idézhetnek elő a szemben, a szájbán és a torokban. Életveszélyes lehet! Tartsa be a mosogatószer gyártójának biztonsági utasításait.
- A mosogatógépben lévő víz nem iható. Előfordulhat, hogy mosogatószer maradt a készülékben.
- A mosogatógép ajtaját mindig tartsa csukva, ha éppen nem pakolja be vagy ki. Így elkerülhető, hogy bárki átessen rajta, és megsérüljön.
- Ne üljön vagy álljon rá a nyitott ajtóra.

Gyermekbiztonság

- A készüléket felnőttek általi üzemeltetésre tervezték. Ne hagyja, hogy gyermekek figyelem nélkül használják a mosogatógépet.
- Minden csomagolóanyagot tartson a gyermekektől távol. Fulladásveszélyesek.
- A mosogatószereket zárja el a gyermekek elől és tartsa biztonságos helyen.

- A gyermekeket tartsa távol a mosogatógéptől, ha az ajtaja nyitva van.

Üzembe helyezés

- Ellenőrizze a mosogatógépet, hogy a szállítás alatt nem szenvedett-e valamilyen sérülést. Soha ne csatlakoztasson sérült készüléket. Ha a mosogatógép megsérült, forduljon a szállítóhoz.
- Használat előtt minden csomagolóanyagot el kell távolítani.
- A készülék üzembe helyezéséhez szükséges minden villanszerelési és vízvezeték-szerelési munkát megfelelő szakképesítéssel rendelkező személynek kell elvégeznie.
- Biztonsági okokból veszélyes megváltoztatni a műszaki jellemzőket vagy

megkísérelni a termék bármilyen módon történő módosítását.

- Soha ne használja a mosogatógépet, ha az elektromos tápvezeték vagy a vízellátást biztosító cső sérült; vagy ha a kezelőpanel, a munkafelület vagy a lábázat oly módon sérült, hogy a készülék belseje szabadon hozzáférhető. A veszélyek elkerülése érdekében forduljon a helyi szervizhez.
- A mosogatógép egyetlen oldala sem fúrható ki a hidraulikus és elektromos alkatrészek károsodásának elkerülése érdekében.

FIGYELEM

Az elektromos és a vízvezetékre való csatlakoztatást illetően kövesse a megfelelő fejezetek útmutatását.

Kezelőpanel

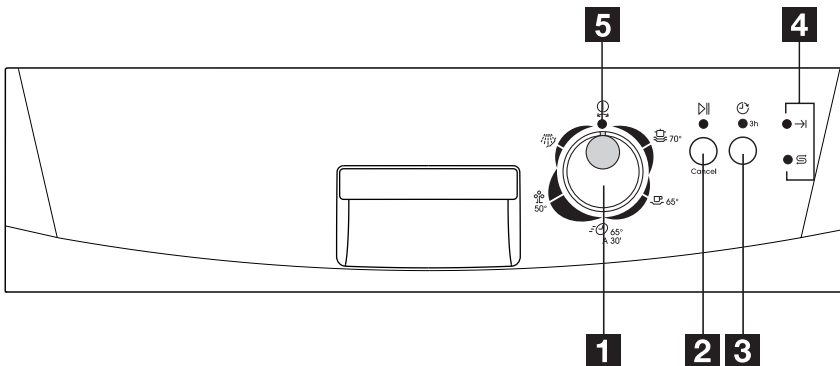

- 1 Programválasztó gomb és **Be/Ki** kapcsoló
- 2 Start/Törlés gomb
- 3 Késleltetett indítás gomb
- 4 Jelzőfények
- 5 Programválasztó jelzőfénye

Programválasztó gomb és **Be/Ki** kapcsoló

- amikor ebben az állásban van, a készülék ki van kapcsolva (a megfelelő jelzőfény nem világít),
- amikor a gombon lévő jelzés egy programra mutat, a készülék bekapcsol, és a program ki van választva (a programválasztó jelzőfénye világít)

Start/Törlés gomb

- **Mosogatóprogram indítása:**
 1. Válasszon ki egy mosogatóprogramot.
 2. Nyomja meg a Start/Törlés gombot (a megfelelő jelzőfény világít)



FONTOS

Amikor a program már elindult, ha módosítani kívánja a végrehajtott kiválasztást, törölnie kell a folyamatban lévő programot.





- **Folyamatban lévő mosogatóprogram törlése:**
 1. Tartsa lenyomva a Start/Törlés gombot mindaddig, amíg a megfelelő jelzőfény ki nem alszik.
 2. Engedje fel a Start/Törlés gombot.
 3. Forgassa a programválasztó gombot Ki állásba, vagy válasszon egy új mosogatóprogramot (ellenőrizze, hogy van-e mosogatószer a mosogatószer-adagolóban).

Késleltetett indítás gomb	<p>Ez az opció lehetővé teszi, hogy a program indítását 3 órával késleltesse.</p> <p>Ha a mosogatóprogram beállítása megtörtént, nyomja meg a késleltetett indítás gombot. A megfelelő jelzőfény világít.</p> <p>Nyomja meg a Start/Törlés gombot, a késleltetés visszaszámlálása automatikusan elkezdődik.</p> <p>Amint a visszaszámlálás lefutott, a mosogatóprogram automatikusan elindul. A késleltetett indítás jelzőfény kialszik.</p> <p>Folyamatban lévő késleltetett indítás törlése:</p> <p>Tartsa lenyomva a Start/Törlés gombot mindaddig, amíg a Start/Törlés és a késleltetett indítás jelzőfény ki nem alszik.</p> <p>A mosogatóprogram elindításához nyomja meg a Start/Törlés gombot.</p>
Programválasztó jelzőfénye	<p>Kigyullad, amikor a mosogatóprogram ki van választva</p>

Jelzőfények

Program vége jelzőfény 	<p>Kigyullad, amikor a mosogatóprogram lejárt. A programválasztó gombot Ki pozícióba visszaforgatva kapcsolja ki a mosogatógépet. A Be/Ki jelzőfény kialszik.</p> <p>Emellett további vizuális jelzési funkciókkal is rendelkezik:</p> <ul style="list-style-type: none"> – a vízlágyító beállítása, – a készülék meghibásodása miatti riasztás indítása.
Só utántöltése jelzőfény 	<p>Világít, amikor speciális sót kell betölteni.</p> <p>Néhány óráig is világíthat tovább azután, hogy sót töltöttek be.</p>

Mosogatóprogramok

Program	Szennyezettség mértéke	Eszközök típusa	Program leírása
Intenzív 70° 	Erősen szennyezett	Edények, evőeszközök, lábasok és fazekak	Előmosogatás Mosogatás 2 közbenső öblítés Befejező öblítés Szárítás
Normál 65° 	Normál szennyezettségű	Edények, evőeszközök, lábasok és fazekak	Előmosogatás Mosogatás 2 közbenső öblítés Befejező öblítés Szárítás
65° A 30'  1)	Enyhén szennyezett	Edények és evőeszközök	Mosogatás Befejező öblítés
 50° 2)	Normál szennyezettségű	Edények és evőeszközök	Előmosogatás Mosogatás 1 közbenső öblítés Befejező öblítés Szárítás
Öblítés és tartás 	Bármely. Részleges töltet (később ki lesz egészítve a nap során).		1 hideg öblítés (hogy az ételmaradványok ne tapadjanak össze). Ehhez a programhoz nincs szükség mosogatószerre.

1) Ideális részlegesen megtöltött mosogatógép esetén. Ez egy tökéletes napi program, amely úgy készült, hogy megfeleljen egy 4 személyes család igényeinek, amely csak a reggeli és a vacsora edényeit és evőeszközeit kívánja betölteni.

2) Tesztprogram a bevizsgáló intézetek számára.

Első használat

A mosogatógép első alkalommal történő használata előtt:

- Győződjön meg róla, hogy az elektromos és víz csatlakozások megfelelnek az üzembe helyezési útmutatásoknak

- Távolítsa el minden csomagolóanyagot a készülék belsejéből
- A vízlágyító beállítása
- Töltsön 1 liter vizet a sótartályba, majd töltsse fel regeneráló sóval
- Töltsse fel az öblítőszer-adagolót

Az öblítőszer és mosogatószer együttesen tartalmazó tabletták használata esetén:

nem szükséges betölteni öblítőszer

- A vízlágyító beállítása
- Speciális (regeneráló) só betöltése

Az öblítőszer, mosogatószer, regeneráló só és más adalékanyagokat együttesen tartalmazó tabletták használata esetén:

nem szükséges betölteni speciális só vagy öblítőszer

Ellenőrizze, hogy ezek a mosogatószer alkalmazható-e az Önénél mért vízkeménységhez. Kövesse a gyártó utasításait.

- Állítsa a vízkeménységet az 1-es szintre.

FONTOS

Ha a száradási eredmények nem kielégítőek, a következőket javasoljuk:

1. Az öblítőszer-adagolót töltsse fel öblítőszerrel.
2. Állítsa az öblítőszer adagolását 2. pozícióba.

Ha úgy dönt, hogy a jövőben nem integrált mosogatószer használ, a következőket tanácsoljuk:

- Töltsse fel újra a só- és öblítőszer tartályt.
- Állítsa a vízkeménység beállítását a legmagasabb szintre, és állítsa be egy normál mosogatóprogramot edény betöltése nélkül.
- Állítsa be a vízkeménységet a körzetében meglévő vízkeménységnek megfelelően.
- Az öblítőszer adagolásának beállítása

A vízlágyító beállítása

A mosogatógépből egy vízlágyító is található, ami a vezetékes vízben található ásványi anyagok és sók eltávolítására szolgál, amelyek a készüléket rongálnák, vagy működését hátrányosan befolyásolnák.

Minél többet tartalmaz a víz ezekből az ásványi anyagokból és sókból, annál keményebb. A vízkeménységet különböző mértékegységek-

kel, német keménységi fokkal (°dH), francia keménységi fokkal (°TH és mmol/l-ben (millimol per liter - a vízkeménység nemzetközi mértékegysége) mérik.

A vízlágyítót a lakóhelyén jellemző vízkeménységhez kell beállítani. A víz keménységét illetően a helyi vízművektől kaphat tájékoztatást.

Vízkeménység			A vízkeménység beállításának módosítása		Só használata
°dH	°TH	mmol/l	manuálisan	elektronikusan	
51 - 70	91 - 125	9,1 - 12,5	2	10-es szint	igen
43 - 50	76 - 90	7,6 - 8,9	2	9-es szint	igen

Vízkeménység			A vízkeménység beállításának módosítása		Só használata
°dH	°TH	mmol/l	manuálisan	elektronikusan	
37 - 42	65 - 75	6,5 - 7,5	2	8-as szint	igen
29 - 36	51 - 64	5,1 - 6,4	2	7-es szint	igen
23 - 28	40 - 50	4,0 - 5,0	2	6-os szint	igen
19 - 22	33 - 39	3,3 - 3,9	2	5-ös szint	igen
15 - 18	26 - 32	2,6 - 3,2	1	4-es szint	igen
11 - 14	19 - 25	1,9 - 2,5	1	3-as szint	igen
4 - 10	7 - 18	0,7 - 1,8	1	2-es szint	igen
< 4	< 7	< 0,7	1	1-es szint	nem

A vízlágyítót mindkétféleképpen be kell állítani: manuálisan, a vízkeménység-kapcsolóval és elektronikusan.

A vízlágyító beállítása manuálisan (lásd a táblázatot)

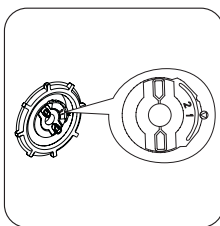
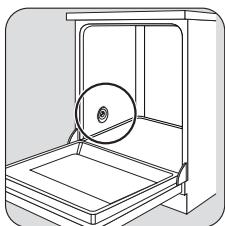

Állítsa a kapcsolót 1-es vagy 2-es állásba

A vízlágyító gyárilag a 2-es pozícióba van beállítva.

A vízlágyító beállítása elektronikusan (lásd a táblázatot)

A vízlágyító gyárilag az 5-ös pozícióba van beállítva. A mosogatógépet ki kell kapcsolni.

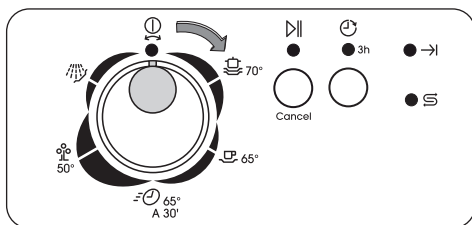

Tartsa lenyomva a **Start/Törlés** gombot, és forgassa a programválasztó gombot az óramutató járásával megegyező irányban az első programra. Tartsa mindaddig lenyomva a gombot, amíg a programválasztó jelzőfénye és a **Start/Törlés** jelzőfény villogni nem kezd.

Engedje fel a gombot. A **program vége** jelzőfény villogni kezd. A felvillanások száma az aktuálisan beállított szintnek felel meg.

Lehetséges például, hogy a **program vége** jelzőfény 5-ször villan fel. A villogás 5 másodpercenként megismétlődik.

A szint módosításához nyomja meg a **Start/Törlés** gombot. A gomb minden egyes megnyomásával a szint növekszik. (A 10. szint után az 1. szint jön.) A program vége jelzőfény jelzi az új beállítást.

A művelet tárolásához forgassa a programválasztó gombot ki pozícióba.

Speciális só használata

! FIGYELEM

Csak mosogatógépekhez gyártott speciális sót használjon.

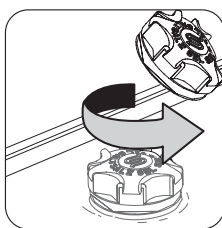
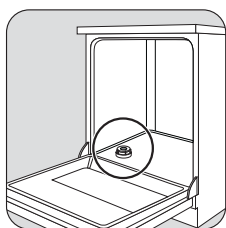

Csavarja le a kupakot.



Csak a só legelső alkalommal való betöltése előtt töltsse fel a sőtartályt vízzel.

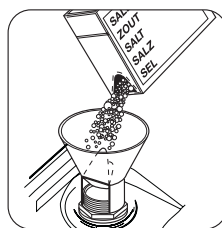

A készülékhez adott tölcse segítségével töltsse be a sót a tartályba, amíg sóval meg nem telik.

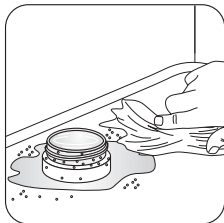

Távolítsa el a kiszóródott sót.

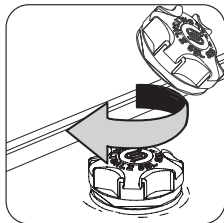

Az óramutatók járásával megegyező irányba csavarja vissza szorosan a kupakot ütközésig (amíg egy kattantást nem hall).

FONTOS

Azonnal indítson el egy teljes programot.

FONTOS

A víz kicsordul a tartályból, ahogy sót tölt bele.

FONTOS

Töltse fel a speciális sót, amikor a kezelőpanelen lévő jelzőfény világít.

Az öblítőszer használata

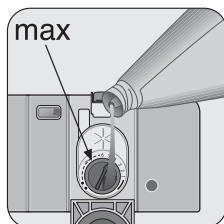
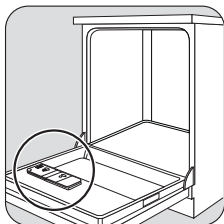

Nyissa fel a fedelet.



Töltse be öblítőszerrel. A feltöltés maximális szintjét ez jelzi: "max"

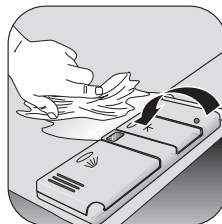

Törölje le a kicsordult öblítőszerrel. Csukja be a fedelet és nyomja addig, amíg a helyére nem kattan.

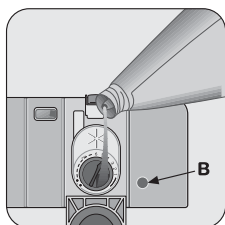

A feltöltéssel az öblítőszer jelzője (B) világos lesz

! FIGYELEM

Az öblítőszer-adagolóba soha ne töltsön semmilyen más anyagot (pl. mosogatógép-tisztítószert, folyékony mosószert). Ez megrongálhatja a készüléket.

Az öblítőszer-adagolás beállítása

Növelje az adagolást, ha az edényeken a mosogatás után vízcsepp- vagy vízkőfoltok láthatók.

Csökkentse az adagolást, ha az edényeken fehér csíkok, illetve az üvegedényeken vagy a kések élén kékes filmréteg jelenik meg.

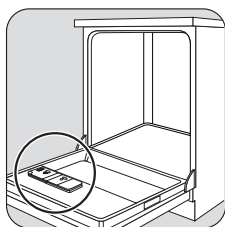

Nyissa fel a fedelet.

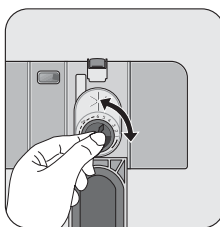

Állítsa be az adagolási szintet. (Az adagolt mennyiség gyárilag 4. pozícióba van beállítva.)

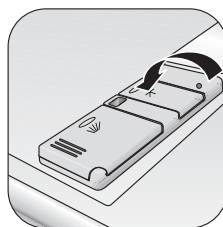

Csukja be a fedelet és nyomja addig, amíg a helyére nem kattán.

Evőeszközök és edények bepakolása

Szivacsok, törölkendők és bármilyen olyan egyéb tárgy, ami vizet képes magába szívni, nem moshatók a mosogatógépben.

- Az edények bepakolása előtt a következőket kell elvégeznie:
 - Minden ételmaradékot és hulladékot távolítson el.

- Lazítsa fel a lábasokban leégett ételmaradékokat

- Az edények és az evőeszközök bepakolásakor, kérjük, vegye figyelembe a következőket:
 - Az edények és az evőeszközök nem akadályozhatják a mosogatókarok forgását.
 - Az olyan üreges tárgyat, mint csészék, poharak, lábasok stb. a nyílásukkal lefelé tegye be a mosogatógépbe, hogy a víz ne gyűlhessen össze a tartályban vagy valamilyen mélyedésben.
 - Az edényeket és evőeszközöket nem szabad egymásba tenni vagy egymásra fektetni.
 - A poharak sérülésének elkerülése érdekében azok nem érhetnek egymáshoz.
 - A kisebb tárgyakat az evőeszközkosárba tegye bele.
- Előfordul, hogy a műanyag és a nem tapadós bevonatú edényeken vízcseppek maradnak; ezek az anyagok nem száradnak olyan jól, mint a porcelán- és acéltárgyak.
- A könnyebb tárgyakat (műanyag tálak stb.) a felső kosárba pakolja be, és úgy rendezze el, hogy ne mozduljanak el.

A következő evőeszközök és edények mosogatógépben való mosogatásra

nem alkalmasak:

- Fa-, szaru-, porcelán- vagy gyöngyház nyelű tárgyak.
- Nem hőálló műanyag tárgyak.
- Régebbi evőeszközök, amelyeken nem hőálló ragasztott részek vannak.
- Kötőanyaggal préselt evőeszközök és edények.
- Ón- vagy réztárgyak.
- Ólomkristály.
- Rozsdásodásra hajlamos acéltárgyak.
- Fatányérok.
- Szintetikus szálakból készült tárgyak.

korlátozottan alkalmasak:

- Kőcserép edényeket csak akkor mosogasson mosogatógépben, ha a gyártó külön feltünteti, hogy az mosogatógépben mosogatható.
- A zománcminták mosogatógépben való gyakori mosogatás esetén elhalványulhatnak.
- Előfordulhat, hogy az ezüst és alumínium alkatrészek mosogatáskor elszíneződnek: Az ételmaradékok, pl. a tojásfehérje, a tojássárgája és a mustár gyakran okoznak elszíneződéseket és foltokat az ezüstneműn. Ezért az ezüstneműről azonnal távolítsa el az ételmaradékokat, akkor is, ha nem mosogatta el közvetlenül használat után.

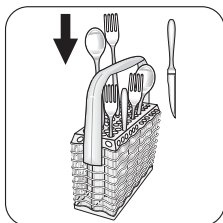

Pakolja be az evőeszközöket. A lehető legjobb eredmények elérése érdekében a készülékhez való evőeszközárcs használatát javasoljuk (ha az evőeszközök mérete azt megengedi).

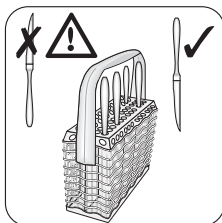

A késeket és más olyan evőeszközöket, amelyeknek szűrős hegye vagy éle van, a nyelükkel felfelé helyezze be. Sérülésveszély!

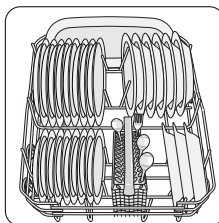

Pakolja meg az alsó kosarat. A tálalóedényeket és a nagy fedőket a kosár széle körül helyezze el.

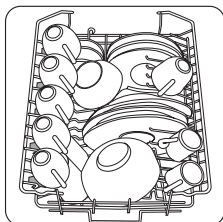
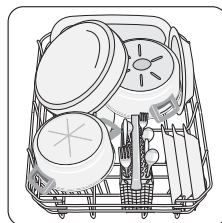

Pakolja meg a felső kosarat. A könnyebb tárgyakat (műanyag tálak stb.) a felső kosárba pakolja be, és úgy rendezze el, hogy ne mozduljanak el.

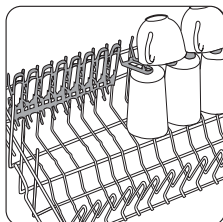

A magasabb darabokhoz a pohártartók felfelé kihajthatók.

A felső kosár magasságának beállítása

Nagyon nagyméretű tányérok mosogatásakor azok a felső kosár magasabbra helyezésével bepakolhatók az alsó kosárba.

Az edények maximális magassága:		
	felső kosár	alsó kosár
Felemelt felső kosárral	20 cm	31 cm

Az edények maximális magassága:

	felső kosár	alsó kosár
Leengedett felső kosárral	24 cm	27 cm

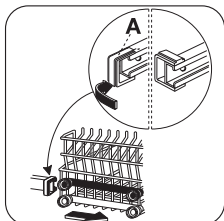

Mozgassa a felső kosár elülső sínűközöit (A) kifele, és csúsztassa ki a kosarat.

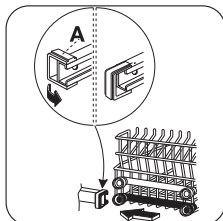

Helyezze vissza a kosarat a felső állásba, és helyezze vissza az ütközőket (A) az eredeti helyzetükbe.

FONTOS

Ha a kosár felső állásban van, a pohártartó rácsok nem használhatók.

Mosogatószer használata

FONTOS

Csak mosogatógépekhez alkalmas mosogatószeret használjon.

Tartsa be a gyártó adagolási és tárolási ajánlásait.

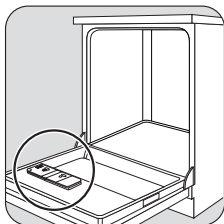

Nyissa fel a fedelet.

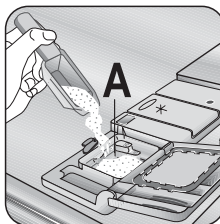

Töltse be a mosogatószeret a **A** rekeszbe.

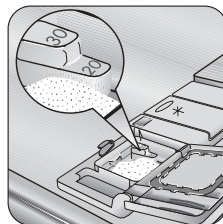

Vegye figyelembe az adagolási szinteket.

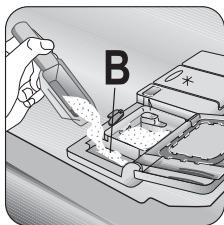

Előmosogatással rendelkező programoknál töltsön további mosogatószert a **B** rekeszbe.

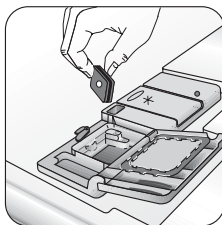

Mosogatószer-tabletták használatakor: Tegye a tablettákat a **A** rekeszbe.



Zárja le a fedelet.

A mosogatógép kipakolása

- A forró edények érzékenyek az ütődésre. Éppen ezért meg kell várni, hogy az edények lehűljenek, mielőtt kipakolná a készülékből.
- Először az alsó kosarat, majd a felső kosarat ürítse ki; így a felső kosárban lévő víz nem fog rácsöpögni az alsó kosárban lévőkre.
- A mosogatógép ajtajának oldalain víz jelenhet meg, mivel a rozsdamentes acél jobban lehűlhet, mint az edények.

FIGYELEM

A mosogatóprogram befejeztével javasolt a mosogatógépet leválasztani a hálózatról és a vízcsapot elzárni.

Ápolás és tisztítás

A szűrők tisztítása

FONTOS

SOHA ne használja a mosogatógépet a szűrők nélkül. A szűrők nem megfelelő

visszahelyezése és rögzítése lerontja a mosogató hatásfokát.

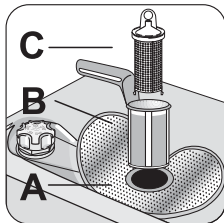
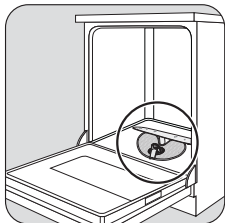

A **A**, **B** és **C** szűrőt alaposan mossa át folyó víz alatt.

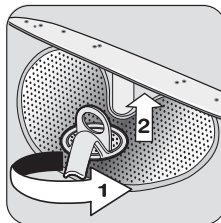

Forgassa el a nyelket az óramutató járásával ellentétes irányba 1/4 fordulattal, és vegye ki a **B** és **C** szűrőket.

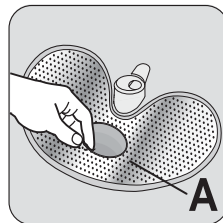

Vegye ki a **A** szűrőt a mosogatógép alsó részéből.

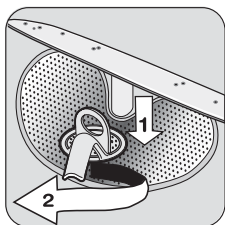

Helyezze vissza a szűrőket, és a nyélnek az óramutatók járásával megegyező irányba ütközésig történő elforgatásával rögzítse.

A mosogatókarok tisztítása

SOHA ne próbálja meg eltávolítani a mosogatókarokat.

Ha a mosogatókarok furatai eltömődnének, a szennyeződést fogpiszkálóval távolítsa el.

Külső tisztítás

A mosogatógép és a kezelőpanel külső felületét nedves puha ruhával törölje át. Szükség esetén csak semleges mosogatószerrel tisztítsa meg.

használjon. Soha ne használjon súrolószert, súrolószivacsot vagy oldószert (acetont, triklóretilént stb.).

Belső tisztítás

Az ajtó tömítéseit, a mosogatószer- és az öblítőszert-adagolót nedves ruhával rendszeresen meg kell tisztítani.

Azt javasoljuk, hogy 3 havonta futtasson le egy erősen szennyezett edényekhez alkalmas mosogatóprogramot mosogatószer betöltésével, de edények nélkül.

A készülék üzemén kívül helyezése

Ha hosszabb ideig nem használja a mosogatógépet:

1. Húzza ki az elektromos csatlakozódugót a konnektorból, és zárja el a vízcsapot.
2. Résnyire hagyja nyitva a készülék ajtaját, hogy megelőzze a kellemetlen szagok képződését.
3. Tisztítsa ki a készülék belsejét.

Fagyveszély

A készüléket ne tárolja olyan helyen, ahol a hőmérséklet 0°C alá csökkenhet. Ha ez elke-

rülhetetlen, ürítse ki a készüléket, csukja be a készülék ajtaját, csatlakoztassa le a befolyócsövet és ürítse ki.

A készülék mozgatása

Ha a mosogatógépet mozgatni kell (költözés stb.):

1. Húzza ki a csatlakozódugót a konnektorból.
2. Zárja el a vízcsapot.
3. Szerelje le a befolyó- és a kifolyócsöveket.
4. A csövekkel együtt húzza ki a készüléket a helyéről.

A készüléket a szállítás alatt nem szabad túlságosan megdönteni.

Környezetvédelmi tudnivalók

Csomagolóanyag

A csomagolóanyagok környezetbarátak és újrahasznosíthatóak. A műanyag komponensek azonosítását a jelölések biztosítják, pl. >PE<, >PS< stb. Kérjük, a csomagolóanyagokat a megfelelő hulladékgyűjtő konténerbe helyezze.

FIGYELEM

Amikor nem használja tovább a készüléket:

- Húzza ki a csatlakozódugót az aljzataból.
- Vágja el a hálózati tápkábelt, és helyezze a hulladékba.
- Helyezze hulladékba az ajtózárat. Ez megakadályozza, hogy a gyermekek bezárják magukat a készülékbe, veszélyeztetve saját életüket.

A terméken vagy a csomagoláson található  szimbólum azt jelzi, hogy a termék nem kezelhető háztartási hulladékként. Ehelyett a terméket el kell szállítani az elektromos és elektronikai készülékek újrahasznosítására szakosodott megfelelő begyűjtő helyre. Azzal, hogy gondoskodik ezen termék helyes hulladékba helyezéséről, segít megelőzni azokat, a környezetre és az emberi egészségre gyakorolt potenciális kedvezőtlen következményeket, amelyeket ellenkező esetben a termék nem megfelelő hulladékkezelése okozhatna. Ha részletesebb tájékoztatásra van szüksége a termék újrahasznosítására vonatkozóan, kérjük, lépjen kapcsolatba a helyi önkormányzattal, a háztartási hulladékok kezelését végző szolgálattal vagy azzal a bolttal, ahol a terméket vásárolta.

Ha valami nem működik

A mosogatógép nem indul el, vagy működés közben leáll.

Bizonyos problémák csupán a karbantartás vagy ápolás elmaradásából erednek, és az alábbi táblázatban ismertetett útmutatások se-

gítségével a szerviz kihívása nélkül is megoldhatók.

Kapcsolja ki a mosogatógépet, nyissa ki az ajtót, és végezze el az alább javasolt hibaelhárítási lépéseket.

Hibakód és hiba	Lehetséges ok és megoldás
<ul style="list-style-type: none"> a Start/Törlés jelzőfény folyamatosan villog 1-szer felvillan a program vége jelzőfény <p>A mosogatógép nem tölt be vizet</p>	<ul style="list-style-type: none"> A vízcsap eltömődött vagy elvízkövesedett Tisztítsa ki a vízcsapot A vízcsap el van zárva Nyissa ki a vízcsapot A bemenő vízszelvény menetes tömlőillesztésénél lévő szűrő (ha van) eltömődött Tisztítsa meg a menetes tömlőben lévő szűrőt A befolyócső elfektetése nem megfelelő, össze van nyomódva, vagy meg van törve Ellenőrizze a kifolyócső csatlakozását
<ul style="list-style-type: none"> a Start/Törlés jelzőfény folyamatosan villog 2-szer felvillan a program vége jelzőfény <p>A mosogatógép nem üríti ki a vizet</p>	<ul style="list-style-type: none"> A szifon eltömődött Tisztítsa ki a szifont A kifolyócső elfektetése nem megfelelő, össze van nyomódva, vagy meg van törve Ellenőrizze a kifolyócső csatlakozását
<ul style="list-style-type: none"> a Start/Törlés jelzőfény folyamatosan villog 3-szor felvillan a program vége jelzőfény 	<ul style="list-style-type: none"> Az elárasztásvédelem aktiválódott Zárja el a vízcsapot, és forduljon a helyi szervizközponthoz
<ul style="list-style-type: none"> A program nem indul el 	<ul style="list-style-type: none"> A mosogatógép ajtaja nincs megfelelően csukva Zárja be az ajtót A csatlakozódugó nincs bedugva Dugja be a csatlakozódugót A biztosíték kiégett az otthoni biztosítéktáblán Cserélje ki a biztosítékot Késleltetett indítás van beállítva Ha az edényeket azonnal el kell mosogatni, törölje a késleltetett indítást

Miután ezeket az ellenőrzéseket végrehajtotta, csukja be a mosogatógép ajtaját, és kapcsolja be a készüléket. Nyomja meg annak a prog-

ramnak a gombját, amely a riasztás előtt futott. A program attól a ponttól fog folytatódni, ahol megszakadt.

Ha a működési zavar vagy a hibakód ismét jelentkezik, forduljon a szervizközpontoz.

A fenti táblázatban nem ismertett hibakódok megjelenése esetén, kérjük, forduljon a szervizközpontoz.

Forduljon a helyi szervizközpontoz, megadva a mosogatógép modelljét (Mod.), termékszámát (PNC) és sorozatszámát (S.N.).

Ezek az információk a mosogatógép ajtajának oldalán lévő adattáblán található.

Annak érdekében, hogy ezek a számok mindig kéznél legyenek, azt javasoljuk, hogy írja fel őket:

Mod. :

PNC :

S.N. :

A mosogatás eredménye nem kielégítő

Az edények nem tiszták	<ul style="list-style-type: none">• Nem megfelelő mosogatóprogramot választott ki.• Az edényeket úgy rendezte el, hogy a víz nem képes elérni minden felületet. A kosarat nem szabad túlpakolni.• A mosogatókarok nem forognak szabadon az edények helytelen elrendezése miatt.• A mosogatógép alsó részében lévő szűrők piszkosak, vagy nincsenek a helyükön.• Túl kevés mosogatószert töltött be, vagy egyáltalán nem töltött be mosogatószert.• Ha az edényeken vízkőlerakódások láthatók; a sótartály üres, vagy a vízlágyítót nem a megfelelő szintre állította be.• A kifolyócső csatlakoztatása nem megfelelő.• A sótartály kupakja nincs megfelelően visszazárva.
Az edények nedvesek és homályosak	<ul style="list-style-type: none">• Nem használt öblítőszer.• Az öblítőszer-adagoló üres.
A poharakon és az edényeken csíkok, tejfehér foltok vagy kékes bevonat látható	<ul style="list-style-type: none">• Csökkentse az adagolt öblítőszer mennyiségét.
Vízcseppek száradtak rá a poharakra és az edényekre	<ul style="list-style-type: none">• Növelje az adagolt öblítőszer mennyiségét.• Lehet, hogy a mosogatószert az oka. Forduljon a mosogatószert gyártójának ügyfélszolgálatához.

Ha a probléma ezen ellenőrzések után is fennáll, forduljon a lakhelye szerinti szervizközpontoz.

Műszaki adatok

Gyártó védjegye	ZANUSSI
Forgalmazó	Electrolux Lehel Kft. Háztartási Készülékek, 1142 Budapest, Erzsébet kir.-né út 87.
Típusazonosító	ZDS 204
Energiahatékonysági osztály (skála A-tól G-ig, ahol A - hatékonyabb: G - kevésbé hatékony)	A
A szabvány ciklus gyártó általi megnevezése, amelyre a címkén és az adatlapon található információ vonatkozik	ECO 50°
Energiafelhasználás a szabvány ciklust alapul véve (a tényleges energiafelhasználás függ a készülék használatának a módjától) (kWh)	0,8
Tisztítási hatékonyság (skála A-tól G-ig, ahol A - magasabb: G - alacsonyabb)	A
Szárítási hatékonyság (skála A-tól G-ig, ahol A - magasabb: G - alacsonyabb)	B
A mosogatógép befogadó képessége szabványos teríték esetén	9 személyes
Vízfelhasználás a szabvány ciklus alapján (liter)	13
Szabvány ciklus programideje (perc)	130
Átlagos becsült évi energia- és vízfelhasználás 220 ciklusra kifejezve (kWh / liter)	176/2860
Szabvány ciklus alatti zajszint Db(A)	53
Méret Szélesség (cm)	45
Magasság munkafelülettel (cm)	85
Magasság munkafelület nélkül (cm)	82
Max. mélység (cm)	61
Összteljesítmény (W)	2200
Hálózati víznyomás	0,5
Minimum (bar) - Maximum (bar)	8

Fogyasztási értékek

A fogyasztási értékek útmutatóként szolgálnak, és a víznyomástól és víz hőmérséklettől, a

hálózati feszültség ingadozásoktól, valamint az edények mennyiségétől.

Fogyasztási értékek			
Program	Program időtartama (percben)	Energiafogyasztás (kWh-ban)	Víz (liter)
Intenzív 70°	65 - 75	1,5 - 1,7	18 - 20
Normál 65°	100 - 110	1,3 - 1,5	18 - 20
65° a 30'	30	0,8	8
Eco 50° 1)	120 - 130	0,8 - 0,9	12 - 13
Öblítés és tartás	11	<0,1	5

1) Tesztprogram a bevizsgáló intézetek számára

Tanácsok a bevizsgáló intézetek számára

A bevizsgálást az **EN 60704** szabvány szerint telepalkot készülékkel és a tesztprogram segítségével kell elvégezni (lásd a "Fogyasztási értékek").

Az **EN 50242** szabvány szerinti bevizsgálást feltöltött sótartállyal és öblítőszer-adagolóval, valamint a tesztprogram segítségével kell elvégezni (lásd "Fogyasztási értékek").

Teljes töltet: 9 személyes teríték

Szükséges mosogatószer-mennyiség

5 g + 20 g (B típus)

Öblítőszer-adagoló beállítása

4-es pozíció (III. típus)

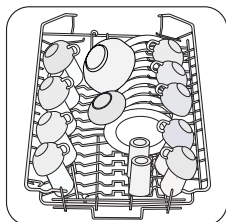

A felső kosár kisebb tál és salátástál nélkül

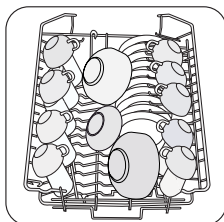

A felső kosár kisebb tálal és salátástállal

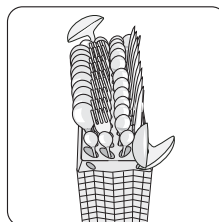

Evőeszközökösár

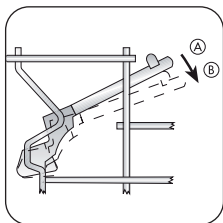

pohártartó rácsok: A állás

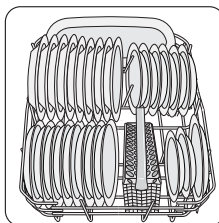

Alsó kosár

Üzembe helyezés

! VIGYÁZAT

A készülék elektromos és/vagy vízvezetékre való csatlakoztatásához szükséges munkákat kizárólag megfelelő képesítéssel rendelkező villanyszerelő és/vagy vízvezeték-szerelő végezheti el.

Vízhálózatra csatlakoztatás

! VIGYÁZAT

A mosogatógép nem csatlakoztatható nyitott vízkészülékekhez vagy átfolyós rendszerű vízmelegítőkhöz. Ez a mosogatógép akár meleg (max. 60°), akár hideg vízzel is üzemeltethető.

Mindazonáltal a hideg vízzel való üzemeltetést javasoljuk.

! VIGYÁZAT

A vízhálózatra történő csatlakoztatáshoz csak új csőkészletet használjon; a régi csőkészlet nem használható fel újra.

! FIGYELEM

Ha a készüléket új vízvezetékre vagy olyan vízvezetékre csatlakoztatja, ami hosszabb ideig használaton kívül volt, a befolyócső csatlakoztatása előtt néhány percig folyassa ki a vizet.

Befolyócső **AQUALOCK**

Csatlakoztassa a **AQUALOCK** befolyócsövet egy 3/4"-os külső csavarmenetes vízcsaphoz.

A befolyócső ellenáll a magas nyomásnak. Akár 6 MPa nyomás elviselésére is képes. További biztonsági eszközként a befolyócsövet egy burkolat védi az esetleges károsodással szemben. A belső cső törése esetén a csőben lévő víz elsötétül, ami látható a speciális átlátszó burkolaton keresztül. Ilyen esetben zárja el a vízcsapot, és forduljon a szervizhez.

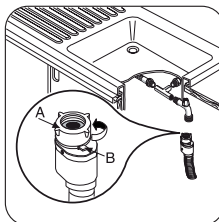

A **AQUALOCK** befolyócső egy biztonsági eszközzel van felszerelve a szándékolatlan kilazulás megelőzése érdekében. A cső leválasztásához nyomja meg a kart **(B)**, és forgassa el a rögzítőgyűrűt **(A)** az óramutató járásával ellentétes irányba.

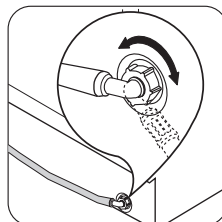

A befolyócső a beszerelési igényektől függően az ellenanya segítségével balra vagy jobbra is elforgatható. Az ellenanyát megfelelően kell rögzíteni a vízszivárgás megelőzése érdekében.

Kifolyócső

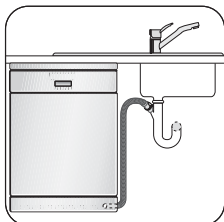

A kifolyócsőt a lefolyóhoz csatlakoztassa. Rögzítse azt a mellékelt tömlőszorítóval.

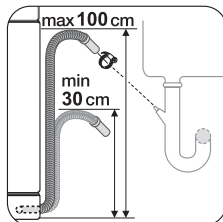

Szükséges magasság: A mosogatógép alja felett 30-100 cm.

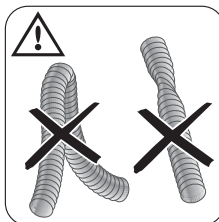

Győződjön meg arról, hogy a csövek nincsenek megtörve, összenyomódva vagy megcsavarodva.

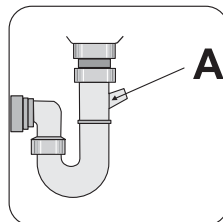

Amikor a kifolyócsövet egy mosogató alatti szifonhoz csatlakoztatja, **az egész műanyag membránt (A) el kell távolítani.** A membrán teljes mértékű eltávolítása azt eredményezi, hogy a hosszabb-rövidebb időszak alatt felhalmozódó ételdarabkák eltömítik a mosogatógép kifolyócsövének szifonját.

Ha hosszabbítót használ a kifolyócsőnél, a cső teljes hossza nem lehet 4 méternél hosszabb. Hasonlóképpen a lefolyócsőre való csatlakoztatáshoz használt szerelvények belső átmérője sem lehet kisebb a készülékhez adott cső átmérőjénél.

Elektromos csatlakoztatás

FIGYELEM

A biztonsági szabványok előírják a készülék földelését.

A készülék első alkalommal történő használata előtt ellenőrizze, hogy az adattáblán feltüntetett feszültségértékek és áramtípus megegyezik a

készülék üzembe helyezési helyén lévő hálózatával.

A biztosítékok adatait szintén az adattábla tartalmazza.

A csatlakozódugót mindig megfelelően felszerelt érintésvédelemmel csatlakoztassa. Elosztókat és hosszabbítókat tilos használni. Ez a túlmelegedés miatt tűzveszélyes lehet. Szükség esetén cserélje ki az otthoni hálózati csatlakozóaljzatot. Ha a hálózati tápkábelt ki kell cserélni, forduljon a helyi szervizközpont-hoz.

A csatlakozódugónak a készülék beépítése után is hozzáférhetőnek kell lennie.

Soha ne húzza ki a csatlakozódugót a kábelnél fogva. Mindig a dugaszt húzza.

A gyártó semmilyen felelősséget nem vállal a fenti biztonsági óvintézkedések betartásának elmulasztásáért.

Beépítés munkafelület alá

A munkafelületének eltávolítása után lehetőség van arra, hogy a mosogatógépet a konyhabútor munkapultja vagy a mosogató alá beépítsék.

Győződjön meg róla, hogy a készülék beszerelése után könnyen hozzáférhető a szervizszakember számára, ha javításra lenne szükség.

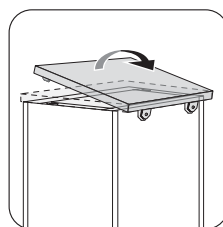
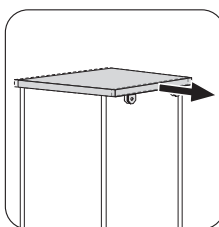
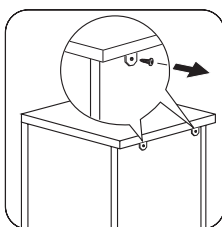
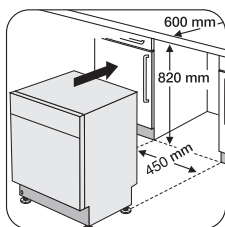

Vízszintbe állítás

A megfelelő vízszintbe állítás alapvető feltétele az ajtó megfelelő záródásának és tömítésének.

Ha a készülék pontosan vízszintbe van állítva, az ajtó nem ütközik a készülék egyik oldalához sem.

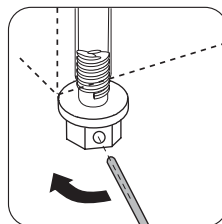

www.electrolux.com