



használati útmutató

gáztűzhely

**We were thinking of you**  
when we made this product

<http://www.markabolt.hu>

## Üdvözöljük az Electrolux világában

Köszönjük, hogy ezt a kiváló minőségű terméket választotta az Electroluxtól, mely reményeink szerint sok örömet okoz majd Önnek. Az Electrolux célja, hogy minőségi termékek széles választékát kínálja, amely kényelmesebbé teszi az Ön életét. Az útmutató borítóján néhány példát is talál erre. Kérjük, szánjon rá néhány percet, és tanulmányozza át ezt az útmutatót, hogy élvezhesse az új készülék előnyeit. Mi annyit ígérhetünk, hogy ez a készülék könnyű kezelhetősége révén meg fogja könnyíteni mindennapjait. Sok szerencsét!

## Figyelmeztetések

Tartsa a Használati útmutatót mindig elérhető helyen, hogy bármikor a rendelkezésére álljon. Ha a készüléket eladja, vagy elajándékozza, akkor a Használati útmutatót is adja át az új tulajdonosnak, hogy ő is tisztában legyen a készülék biztonságos és rendeltetésszerű használatával.

Ezek a figyelmeztetések az Ön és környezete biztonságát szolgálják.

- Ellenőrizze, hogy a lakhelyén lévő gázellátás (a gáz fajtája és nyomása) és a készülék beállítása megegyezik-e.
- A készülék beszabályozási adatai az adattáblán találhatóak.
- A készülék nem csatlakoztatható égéstermékeket elvezető szerkezethez. A készülék elhelyezését és csatlakoztatását az érvényes szabályok figyelembe vételével kell elvégezni. Különösen fontos a szellőzésre vonatkozó előírások betartása.
- A készüléket kizárólag 230 V 50 Hz-es névleges feszültségű elektromos hálózatra szabad csatlakoztatni.
- Bekapcsolás előtt ellenőrizze, hogy a hálózati feszültség megegyezik-e az adattáblán feltüntetett értékkel.
- A készüléket kizárólag felnőttek által történő használatra tervezték. Ügyeljen arra, hogy a gyerekek ne játszanak a készülékkel.
- A készüléket az átvételkor azonnal csomagolja ki. Ellenőrizze, hogy nincs-e rajta valamilyen sérülés. Ha bármilyen sérülést észlel, írásban azonnal jelezze a szállítónak.
- Távolítsa el minden tartozékot a sütőből.
- Távolítsa el minden zárószalagot és címkét a készülékről.
- A tartozékokat a használat előtt mosogassa el.
- A sütőt max. fokozaton kb. 45 percig fűtse fel. Az első felfűtést nyitott ablaknál végezze, mivel ez füstképződéssel járhat.
- A gáztűzhely használata hőt és párákat termel abban a helyiségben, ahol üzemeltetik. Gondoskodjon a helyiség természetes, vagy mesterséges szellőztetéséről.
- A készülék tartós és intenzív használata szükségessé teszi, hogy az ablak nyitásával, vagy az egyéb szellőztető berendezéssel további levegőellátás legyen biztosítható.
- Ha a tűzhely mellett más elektromos készüléket is használ, akkor ügyelni kell arra, hogy a csatlakozó vezeték ne érhesse hozzá a tűzhely forró felületeihez, illetve a sütő ajtajához.
- Olajban vagy zsírban történő sütést (chips, stb.) felügyelet mellett végezzen, mert a zsiradék könnyen meggyulladhat.
- Ne használjon az égőkön instabil, deformált edényeket, hogy a felborulást és a kifutást elkerülhesse.
- Soha ne húzza a készüléket az ajtó fogantyújánál megfogva. A sütő tartozékain kívül csak hőálló edényeket használjon.
- Ne helyezzen a készülékre tisztítószereket, éghető anyagokat.

- Ne helyezzen a nyitott sütőajtóra:
  - nehéz tárgyakat és
  - ne engedje, hogy a gyerekek felmásszanak, vagy ráüljenek a nyitott ajtóra.
- A grill serpenyő a használat során nagyon felforrósodik, ezért a kivételéhez mindig kesztyűt használjon.
- A sütő alját ne fedje le alumínium fóliával, mert a keletkező hőtorlódás károsítja a fenékmancsot.
- A kezelő gombok károsodásának az elkerülése érdekében üzem közben ne nyitogassa az ajtót, majd várja meg, amíg a készülék lehűl.
- Az égő lángjának egyenletesnek kell lennie. Kerülje a huzatot. Ha a láng nem egyenletes, akkor tisztítsa meg az égőfejet. Ha a jelenség továbbra is fennáll, akkor forduljon a szervizhez.
- A gáztűzhely használata után mindig ellenőrizze, hogy a szabályzó gombok kikapcsolt (Off) állapotban vannak-e.
- Sütéskor, főzéskor ne tegyen semmilyen ruhát, fóliát, stb. a főzőfelületre.
- A készülék bekötése előtt ellenőriztetni kell a csatlakozó gázcsövet.
- Soha ne használjon gázpalackos csatlakoztatást zárt helyiségben.
- Ne engedje, hogy a tűzhely használatakor a gyerekek a készülék közelében legyenek és megérinthessék a forró felületeket, edényeket.
- Ne engedje, hogy a gyerekek játsszanak a kezelő gombokkal.

Működési és higiéniai okok miatt a készüléket mindig tisztán kell tartani, hogy elkerülhetők legyenek a kellemetlen szagok.

- A készüléket minden használat után meg kell tisztítani, hogy a megfelelő működés biztosítható legyen.
- Tilos gőztisztítót, vagy nagynyomású mosót használni a készülék tisztításához.

### Elhelyezés

- A készülék bekötését csak arra feljogosított szakember végezheti.
- Amennyiben a készülék működtetéséhez a lakás elektromos hálózatában változtatásra van szükség, azt kizárólag arra illetékes elektromos szakember végezheti el.
- **Minden tisztítási és ápolási munka előtt a készüléket le kell választani az elektromos hálózatról.**
- A meghibásodott készülék javítását, beleértve a csatlakozó vezeték cseréjét is, csak a jótállási jegyben kijelölt szerviz végezheti.
- Az illetéktelen beavatkozás komoly veszélyt jelent a felhasználóra.
- Az elhelyezés és üzembe helyezés előtt feltétlenül el kell olvasni a használati útmutatót.
- Köszönjük a figyelmét.

A biztonsági, üzembe helyezési és üzemeltetési szabályok megsértése miatt bekövetkező károkért a gyártó semmilyen felelősséget nem vállal. Szigorúan tartsa be a tisztításra és ápolásra vonatkozó tudnivalókat.



## Környezetvédelem

Minden -szimbólummal megjelölt anyag újrafeldolgozható. Az újrafeldolgozható anyagok begyűjtő helye felől a helyi környezetvédelmi hatóságok adnak felvilágosítást.

A meghibásodott készülék javítását, beleértve a csatlakozó vezeték cseréjét is, csak a jótállási jegyben kijelölt szervizek végezhetik.

### **A javítás során csak a gyártó által jóváhagyott alkatrész építhető be a készülékbe.**

A terméken vagy a csomagoláson

található  szimbólum azt jelzi, hogy a termék nem kezelhető háztartási hulladékként. Ehelyett a terméket el kell szállítani az elektromos és elektronikai készülékek újrahasznosítására szakosodott megfelelő begyűjtő helyre. Azzal, hogy gondoskodik ezen termék helyes hulladékba helyezéséről, segít megelőzni azokat, a környezetre és az emberi egészségre gyakorolt potenciális kedvezőtlen következményeket, amelyeket ellenkező esetben a termék nem megfelelő hulladékkezelése okozhatna. Ha részletesebb tájékoztatásra van szüksége a termék újrahasznosítására vonatkozóan, kérjük, lépjen kapcsolatba a helyi önkormányzattal, a háztartási hulladékok kezelését végző szolgálattal vagy azzal a bolttal, ahol a terméket vásárolta.

# Tartalomjegyzék

## A használonak szóló tudnivalók

Figyelmeztetések	4
Használat és ápolás	8
Tudnivalók az üzembe helyezőnek	9
Műszaki jellemzők	9
A készülék használata	10
A sütő használata	10
A grill használata	12
A főzőfelület használata	13
Tanácsok és tippek	16
Ápolás és tisztítás	17
Mit kell tenni, ha ...	19
Jótállási feltételek	20
Vevőszolgálat	20

## Az üzembe helyezőnek szóló tudnivalók

Biztonsági tudnivalók	21
Elektromos csatlakoztatás	21
Elhelyezés	22
Gázbekötés	22
Átállítás különböző típusú gázokhoz	24
Égő és fűvóka jellemző táblázat	25
Sütőtéri izzócsere	27

### Hogyan olvassa a Használati útmutatót?

A Használati útmutatóban szereplő szimbólumok jelentése:



Biztonsági tudnivalók



A működés leírása lépésről lépésre



Tanácsok és javaslatok



Környezetvédelmi tudnivalók

## A használatnak szóló tudnivalók

### Használat és ápolás

#### Kezelőpanel

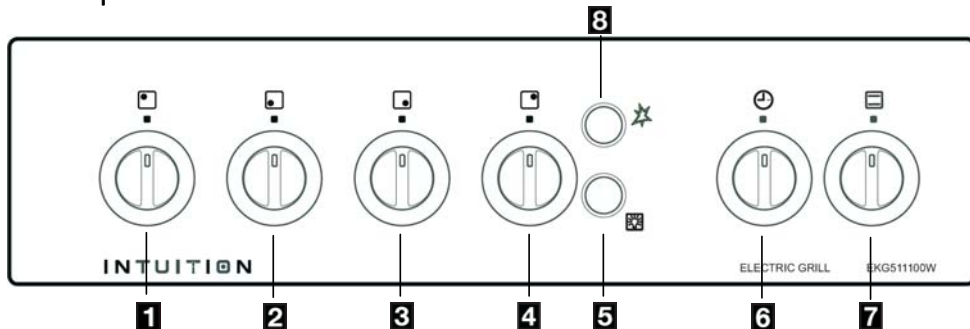

- 1** Bal hátsó égőt szabályzó gomb
- 2** Bal első égőt szabályzó gomb
- 3** Jobb első égőt szabályzó gomb
- 4** Jobb hátsó égőt szabályzó gomb

- 5** Sütővilágítás
- 6** Percszámláló
- 7** Sütő/Grillégő szabályzó gomb
- 8** Főzőfelület szikragyújtás

#### Főzőfelület

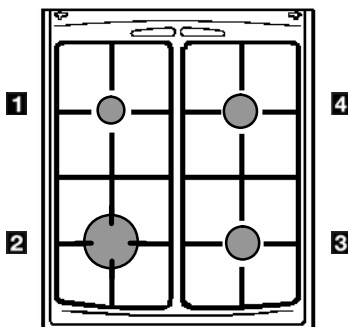

- 1** Bal hátsó égő (Kis teljesítményű)
- 2** Bal első égő (Rapid)

- 3** Jobb első égő (Normál teljesítményű)
- 4** Jobb hátsó égő (Normál teljesítményű)







# Tudnivalók az üzembe helyezőnek

## Műszaki jellemzők

EKG511100W			
Főzőfelület	Tető	Festett	
	Edénytartó	Zománcozott	
	Jobb első égő	Semirapid	2000 W
	Jobb hátsó égő	Semirapid	2000 W
	Bal első égő	Rapid	3000 W
	Bal hátsó égő	Auxiliary	1030 W
	Gyújtás		0,6 W
Sütő	Sütő	Gáz	
	Sütőégő teljesítmény		3000 W
	Grill égő	gáz	
	Grill égő teljesítmény		2000 W
Opciók	Hőfokszabályzó		
	Sütővilágítás	Lámpa 25W, típus: E14	
	Szikragyújtás		0,6 W
	Percszámláló	mechanikus	
Sütőtéri méretek	Tisztítás	kézi	
	Magasság		267 mm
	Szélesség		405 mm
	Mélység		381 mm
Tartozékok	Sütő úrtartalom		41,2 l
	Sütőrács		
	Sütőtálca		
Méretek	Grill deflektor		
	Magasság		855 mm
	Szélesség		500 mm
	Mélység		600 mm

 Ez a készülék megfelel az alábbi EEC direktíváknak: **93/68 ; 2006/95** (kisfeszültségi irányelv) és a kapcsolódó módosítások, **89/336, 90/31, 93/68** (EMC direktíva) és a kapcsolódó módosítások, **90/396** (gázkészülék direktíva) **93/68** általános direktíva) és a kapcsolódó módosítások.

			<b>Gáztűzhely</b>	<b>Típus: EKG511100W</b>
			PNC: <b>943 264 693</b>	Gyártási szám: <b>22900001</b>
 <b>1312/07</b> <b>1312BN3736</b> <b>FAB: 22001</b>			G 30 Butan 30 mbar 799,85 g/h G 31 Propan 30 mbar 674,86 g/h G 25.1 Földgáz 'S' 25 mbar 11,03 kW G 20 Földgáz 'H' 25 mbar 11,03 kW	Elektromos teljesítmény: 0,0256 kW
<b>Kat. II 2HS3B/P (25,30 mbar)</b>	Gyártó: Electrolux Romania		230V ~ 50 Hz Importálta: Electrolux Lehel Kft. Cím:5100 Jászberény Fémnyomó u.1	

## A készülék használata

### A tűzhely első használata előtt



Használatot megelőzően távolítsa el minden csomagoló anyagot kívülről is és belülről is.

A sütőt az első használat előtt fel kell fűteni. A felfűtés alatt kellemetlen szagok keletkeznek. Ez teljesen normális jelenség.

1. Távolítsa el a sütőből minden tartozékot és csomagoló anyagot
  2. Gyújtsa be a sütőégőt (lásd vonatkozó fejezet) és forgassa el a szabályzó gombot a 8-as (maximum) beállításba.
  3. Nyissa ki az ablakot a szellőztetéshez.
  4. Kb. 45 percig üzemeltesse üresen a sütőt.
- Ezt a műveletet 5-10 percig a grill funkcióval is meg kell ismételni.

### A sütő használata



A tűzhely a használat során felforrósodik. Tartsa távol addig a gyerekeket a készüléktől, ameddig nem hűl le. Ne felejtse nyitva a sütő ajtaját, mert balesetet okozhat.

A sütő használatakor a tetőnek nyitva kell lennie a túlfűtés elkerülése miatt.

A sütő négy polctartójához a gyártó egy polcot mellékelte. A polcmagasságok számozása az ábrának megfelelően alulról történik.

### Sütő biztonsági szerkezet

Minden tűzhely rendelkezik biztonsági szeleppel (égésbiztosítással). Ha a láng kialszik, akkor ez a szerkezet működésbe lép és megszakítja a gázellátást (pl. ha a kifutó folyadék eloltja a lángot).

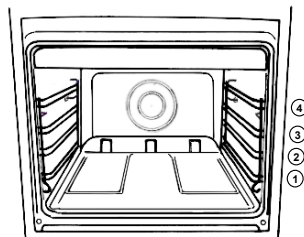

### Használat

A sütő hagyományos sütésekhez, grillezéshez használható. A két funkció együtt nem használható.

A sütő kapcsológombjának segítségével beállíthatják a megfelelő hőmérsékletet. Hagyományosan 8 fokbeosztást használnak.

- 0 Kikapcsolva
- 1 Minimum
- 8 Maximum



Grillfunkció

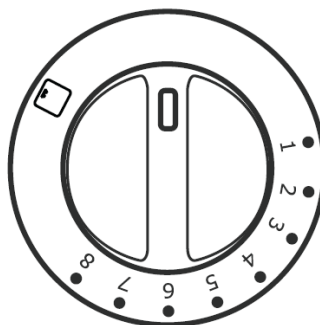

## Begyújtás



A sütő begyújtásakor az ajtónak nyitva kell lenni.

- Nyissa ki az ajtót, majd nyomja be és forgassa el a szabályzó gombot a 8-as pozícióba, a szabályzó gombot tartsa benyomva.
- Egyidejűleg nyomja meg az elektronikus szikragyújtó gombot (lásd kép). Tartsa addig benyomva, ameddig az égő begyullad (1 szikra / másodperc).
- 10 mp után engedje el a gombot és az égőt takaró fedélen keresztül ellenőrizze, hogy az égő begyulladt-e.

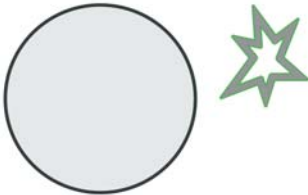

vagy áramkimaradás esetén:

- Nyissa ki a sütő ajtaját, nyomja be és forgassa el balra a szabályzó gombot a 8-as pozícióba és tartsa a gyufa lángját a sütő alján lévő furathoz;
- **10 mp után engedje el a gombot és az égő borításán keresztül ellenőrizze, hogy sikeres volt-e a sütőégő begyújtása.**

Ha bármilyen ok miatt a láng kialszik, akkor a szabályzó gombot forgassa vissza az Off pozícióba, majd 1 perc múlva kísérelje meg ismét a begyújtást.

- A láng automatikus beállításához forgassa el a szabályzó gombot olyan beállításba (számra), amelyen hőfokot használni szeretne a sütéshez.

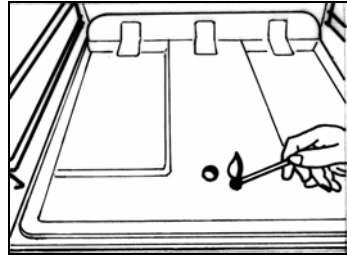

## Sütés a sütőben

A hagyományos sütés konvekciós elven történik; a felfűtött levegő a felemelkedés és lesüllyedés elve alapján cirkulál a sütőben. A legtöbb esetben a sütőt elő kell melegíteni.

A tűzhelyek különböznek egymástól, ezért fontos, hogy megismerje az egyes hőfokokat, mielőtt használni kezdi a sütőt.

A jobboldali táblázatban az egyes szabályzó beállításokhoz tartozó hőfokok találhatók °C-ban megadva.

Természetesen minden beállításnál az egyéni igényeket kell figyelembe venni. Csak a saját tapasztalatok megszerzése alkalmas arra, hogy az egyéni ízlésének megfelelő sütést végezhesen.

Szabályzógomb jelölése	Hőfok °C
1	160
2	175
3	190
4	205
5	225
6	245
7	255
8	275

## A grill használata



Grillezéskor az elérhető részek nagyon felforrósodnak, ezért nem szabad a készüléket felügyelet nélkül hagyni. Ügyeljen arra, hogy a gyerekek ne legyenek a sütő közelében. Grillezéskor hagyja az ajtót résnyire nyitva (megkeresvén azt a pozíciót, amelyben az stabilan áll) és tegye az „A” jelű deflektort a helyére.

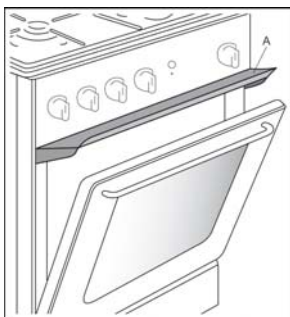

## A grill égő begyújtása



A grill égő begyújtásakor az ajtónak nyitva kell lennie.

- Nyissa ki az ajtót, majd nyomja be és forgassa el a szabályzó gombot a grill szimbólumra és a **szabályzó gombot tartsa benyomva**.

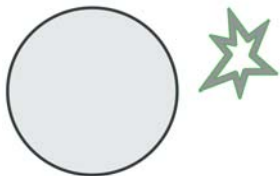

- Egyidejűleg nyomja meg az elektronikus szikragyújtó gombot (lásd kép).

Tartsa addig benyomva, ameddig az égő begyullad (1 szikra / másodperc).

- **10 mp után engedje el a gombot** és az égőt takaró fedélen keresztül ellenőrizze, hogy az égő begyulladt-e (amíg a biztonsági szelep automatikusan megtartja a lángot).

**vagy áramkimaradás esetén:**

- Nyissa ki a sütő ajtaját.
- Tartsa a gyufa lángját a gázgrill furatához (lásd kép).
- Nyomja be és forgassa el balra a szabályzó gombot a grill szimbólumra. **10 mp után engedje el a gombot** (amíg a biztonsági szelep automatikusan megtartja a lángot).

Ha bármilyen ok miatt a láng kialszik, akkor a szabályzó gombot forgassa vissza a „0” pozícióba, majd 1 perc múlva kísérelje meg ismét a begyújtást.

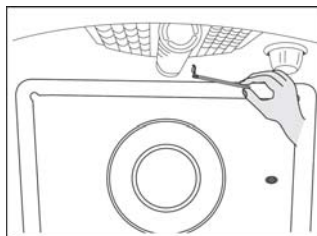

A grill serpenyő nagyon felforrósodik, a mozgatásakor, kivételekor használjon kesztyűt.

## Grillezés



A grillezést felügyelet mellett kell végezni. Az ajtónak résnyire nyitva és az „A” deflektornak a helyén kell lennie.

Grillezéskor csak a felső égő fűt. Grillezéskor nincs szükség a sütő előfűtésére.

1. Tegye az ételt a 4. polcmagasságba.
2. Forgassa el a gombot a "grill" szimbólumra.

A rács és a serpenyő helyzetét az étel vastagságához igazítsa. Ha gyorsabb sütést akar elérni, akkor közelebb, ha lassúbbat, akkor pedig távolabb tegye a grill égőtől.

A hó a sütőben felülről jön. Ez a funkció húsk (marha, sertés, stb.) grillezésére, pirítás készítésére, korábban megfőzött ételek barnítására alkalmas.

### Hús grillezése

- Készítse elő a húst és egy puha ecsettel mindkét oldalát vékonyan kenje be olajjal.
- Helyezze a húst a rácsra.
- Forgassa el a sütő/grill beállító gombot a "grill" pozícióba.
- A húst tartalmazó rácsot a 4., a sütőtálcát pedig a 3. polcmagasságba tolja be.
- Ha a hús egyik oldala leburnult, akkor szurkálás nélkül forgassa meg, hogy az értékes hússzafrok ne folyanak ki.
- Grillezze meg a másik oldalt is.

A sütési időt a hús vastagsága és nem pedig a tömege határozza meg.

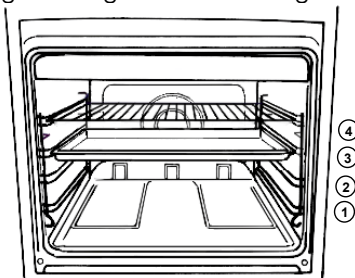

### Barnítás

- Forgassa el a sütő/grill beállító gombot a "grill" pozícióba.
- Helyezze az edényt a rácsra és tolja be a 4. polcmagasságba.
- Hagyja az edényt néhány percig a grill alatt.

### Sütővilágítás

A sütő világítással is rendelkezik. Akkor gyullad fel, amikor benyomja a kezelőpanelon lévő  gombot.

### A főzőfelület használata

#### Főzőégők

Mindegyik égő égésbiztosítással van ellátva. Ha a láng kialszik, a gázellátás megszűnik. A gombokon lévő jelölések jelentése:

- Kikapcsolva
-  Maximum beállítás
-  Minimum beállítás

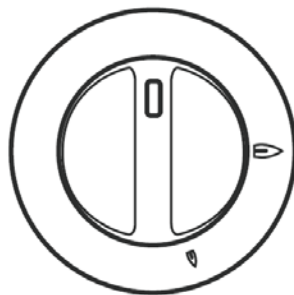

Forraláshoz a maximális, pároláshoz pedig a minimális beállítást használja. Mindig a minimum és a maximum pozíció közötti beállítást válasszon és soha ne állítsa a szabályzó gombot a maximum és a zárt pozíció közé.

## Az égők begyújtása

- Nyomja be a gombot és forgassa el a “nagy láng” szimbólumig.
- Ezzel egyidejűleg nyomja be az elektronikus gyújtógombot (lásd ábra). Addig tartsa benyomva, ameddig a láng meggyullad.
- 10 mp múlva engedje el a gombot és figyeljen, hogy a láng tartósan égve marad-e (amíg a biztonsági szelep automatikusan megtartja a lángot).
- Állítsa be a lángot a kívánt nagyságra.

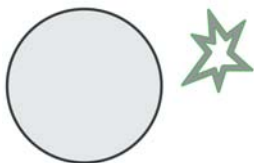

### vagy áramkimaradás esetén:

- Nyomja be teljesen a megfelelő gombot, majd forgassa el balra a “nagy láng” szimbólumra és gyújtsa be a gázt egy gyufával.
- 10 mp után engedje el a gombot és vegye el a gyufát, miután az égő begyulladt (ameddig a biztonsági szelep automatikusan megtartja a lángot).
- Állítsa be a lángmagasságot a szabályzó gomb megfelelő pozícióba állításával.

Ha a láng bármilyen ok miatt kialszik, akkor forgassa el a szabályzó gombot az off pozícióba, majd várjon legalább 1 percet és utána próbálja meg ismét elvégezni a begyújtást.

Ha az égő néhányszori próbálkozás után sem gyullad meg, akkor ellenőrizze az égőgyűrű és fedél megfelelő helyzetét.

## Égők elzárása

Forgassa el a szabályzó gombot az óramutató járásával megegyező irányba a «■»-szimbólumra.



**Semmi olyat ne tegyen a főzőfelületre, ami megolvadhat.**

## Időkapcsoló (percszámláló)

Forgassa el a szabályzó gombot a maximumra, majd vissza a sütési idővel megegyező számra.

A beállított sütési idő végén egy hangjelzés szólal meg, ami automatikusan leáll. Az időkapcsoló a sütési idő végén a sütőt nem kapcsolja ki.

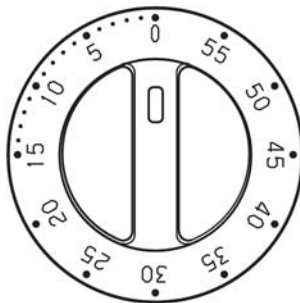

## A megfelelő égő kiválasztása

Minden gomb felett jelölve van, hogy melyik égőhöz tartozik.

A jó főzési eredmény feltétele a helyesen megválasztott edény, melynek átmérője igazodik az égő méretéhez. Vékony, sima fenekű edényt válasszon a főzéshez.

Amint az étel forrása megkezdődik, azt ajánljuk, hogy csökkentse a láng méretét.

A megfelelő begyűjtáshoz az égőgyűrűt és a szikráztató furatokat tisztán kell tartani.

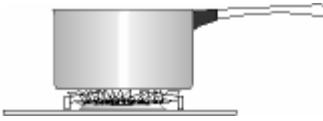

megfelelő használat



nem megfelelő használat  
(energiavesztés miatt)

Az alábbi táblázatban az egyes égőkhez javasolt edényméreteket ismertetjük:

Égők	Teljesítmény (kW)	Átmérő (mm)	
		min.	max.
Rapid	3,00	160	280
Normál teljesítményű	2,00	140	240
Kis teljesítményű	1,03	120	180

### A készülékkel szállított tartozékok

A gyártó a készülékhez az alábbi tartozékokat mellékelte:

- Grill deflektor  
Grillezéshez használható.
- Huzalpolc, amelyre az edények helyezhetők (sültek, tészták sütésére alkalmas edény)

Az edényt a polc közepére kell helyezni a megfelelő súlyeloszlás biztosítása érdekében.

- Sütőtálca

A mellékelt sütőtálcába lehet a hússzaftokat összegyűjteni. Az alulról számított 2. polcmagasságba helyezze. Ha a sütőtálcára nincs szükség, akkor vegye ki a sütőből.

A sütőben a mellékelt tartozékokon kívül mindig hőálló edényt használjon és a használatakor vegye figyelembe a gyártó útmutatásait.



### Kivehető fiók

A kivehető fiók a sütő alatt található.

A sütés alatt a fiók felforrósodhat, ha a sütőt hosszabb ideig használja. Ne tegyen a fiókba semmilyen gyúlékony anyagot (kesztyű, konyharuha, műanyag eszköz, stb.).

A fiók nyitásához:

- Fogja meg alul a fiókot és húzza ki.
- A fiók teljes kivételéhez húzza ki ütközésig, majd emelje meg és lassan, óvatosan húzza ki teljesen.

A visszahelyezés a fentivel ellentétes sorrendben lehetséges.

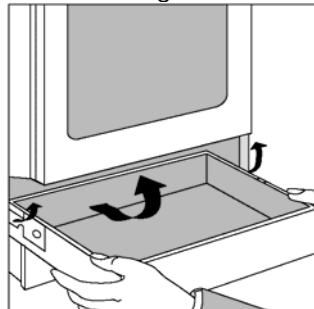

## Tanácsok és tippek

### Páralecsapódás és gőz

A sütés ugyanolyan gőzképződéssel jár, mint az edényben való főzés. A sütő szellőző nyílásai lehetővé teszik, hogy ez a gőz eltávozzon. Habár a gőz a készülék hátoldali részén távozik, az ajtó nyitásakor gőz is és meleg is kijut a sütőből.

Ha a gőz hideg felülettel érintkezik, akkor az lecsapódik és ez vízcseppek képződését eredményezi. Ez teljesen normális jelenség és nem tekinthető a sütő hibás működésének.

Az elszíneződés elkerülése érdekében a páralecsapódást és a szennyeződést is rendszeresen törölje le a felületekről.

### Főzőedények

Kizárólag olyan főzőedényeket használjon, amelyek 275°C-ig ellenállnak a hőnek.

**A** sütőedényeket soha ne helyezze közvetlenül a sütő aljára, mert a keletkező hőtorlódás miatt károsodhat a fenékmancs.

### Sütőedények

- 5 perccel a sütés befejezése előtt kapcsolja ki a sütőt, hogy a maradékhőt hasznosíthassa.

- A sütőedény vastagsága, anyaga és színe is hatással van a sütési eredményre.
- A sütéshez megfelelő nagyságú edényt használjon.
- A zsír kifröccsenését megfelelő magas peremmel rendelkező sütőedénnyel biztosíthatja.
- Baromfi és kolbász sütése előtt villával szurkálja meg több helyen a bőrt, hogy a szétpukkanást elkerülhesse.
- A souffléhoz hőálló üvegedényt használjon.

### Az edények hatása a sütési eredményre

Az edények és tepsik vastagsága, anyagának jellemzője, színe, stb. mind kihatással vannak a sütésre, mivel a hő az edénytől függően különböző módon jut el az étel belsejébe.

**A** Az alumínium, az agyag, az üveg és világos színű edények jellemzője, hogy csökkentik a barnulás mértékét.

**B** A zománcozott, öntöttvas, a nem tapadó bevonattal ellátott alumínium és sötét színű, vastag edények fokozzák az átsülést és barnább színt eredményeznek.



## Ápolás és tisztítás



A sütőt mindig tisztán kell tartani. A zsír és egyéb étellegécek tüzet okozhatnak.

A tisztítás előtt minden szabályzó gombot az Off pozícióba kell állítani és hagyni kell a sütőt kihűlni.

Minden ápolási vagy tisztítási munka megkezdése előtt a készüléket le kell választani az elektromos hálózatról.

### Tisztítószer

Minden tisztítószer használata előtt ellenőrizni kell, hogy a gyártó alkalmasnak tartja-e a sütő tisztítására.



**Fehérlő tartalmú tisztítószer NEM használható a tisztításhoz, mivel azoktól elmattulhatnak a felületek. Súrolószer sem használható.**

### Külső tisztítás

A külső felületekhez AXION, vagy CIF tisztítószer ajánlott, amelyek nem karcolják össze a felületet. A tisztítószeres ápolás után tiszta vizes, majd száraz ruhával kell áttörölni a felületeket.

Minden karcot okozó eszközzel (kés, acélgyapjú párna, súrolópárna, maró termék) való tisztítást kerülni kell.



Az ajtó üvegeinek a károsodása az alábbiak megelőzése esetén érhető el:

- Háztartási mosószer és fehérítőszer
- Impregnált szivacsok alkalmatlanok a nem tapadó bevonatokhoz
- Brillo / Ajax párnák, vagy fémszivacs
- Vegyszerrel átitatott párnák, aeroszolok
- Rozsdaeltávolítók
- Fürdő / mosdó folteltávolítók

### Sütőtér

A zománcozott sütőtér a legkönnyebben akkor tisztítható, amikor még meleg.

Minden használat után puha, szappanos melegvízbe mártott ruhával törölje ki a sütőtérrel. Időnként az alaposabb tisztításra is szükség van, amelyet a megfelelő sütőtisztítóval végezhet el.

### Égők

Az égőfedél és korona a tisztításhoz eltávolítható. Ezek tisztítását forró, szappanos vízzel és enyhe hatású tisztító pasztával végezze. A jól benedvesített fémszivaccsal a makacs szennyeződések is eltávolíthatók. Tisztítás után törölje őket szárazra.



**NE tisztítsa addig az ajtót, amíg az üvegek melegek. Ellenkező esetben az üveg megrepedhet. Ha az üveg kicsorbult, vagy mély karc keletkezik rajta, akkor a darabokra törés megelőzése érdekében ki kell cseréltetni.**

**Az ajtóüveg sérülése esetén forduljon a szervizhez.**

### A sütőajtó leszerelése

Az alaposabb tisztításhoz a sütőajtót ajánlatos az alábbi módon kiszerezni:

Nyissa le teljesen az ajtót vízszintes pozícióba. Forgassa el a két forgópánton található kart ütközésig (a).

Az ajtót zárja be ütközésig (kb. 15°), majd emelje meg az ajtót (b), amíg a forgópánton található karok kiakadnak.

### A sütőajtó beszerelése

A sütőajtó beszerelését végezze a fentivel ellentétes sorrendben.

Helyezze be a forgópántokat a sütő elején található kivágásokba (c), és győződjön meg a forgópántok helyes elhelyezéséről.

Engedje le könnyedén az ajtót. Ügyeljen arra, hogy az ajtó sarkai ne ütközzenek a sütő elejével (ebben az esetben emelje fel újra az ajtót és szabályozza be a forgópántokat).

Forgassa vissza a forgópántokon található karokat (d). A sütőajtó helyes zárása végett, nyomja le a karokat egy tárggyal (pl. egy csavarhúzóval) (e).

Ellenőrizze az ajtó helyes működését.

### FONTOS

Ne hagyja soha a forgópánton található karokat felemelt pozícióban, mivel a rugóhatás károsodáshoz vezethet.



## Mit kell tenni, ha ...

Ha a készülék nem megfelelően működik, akkor mielőtt a legközelebbi Electrolux szervizhez fordul, végezze el az alábbi ellenőrzéseket.

**FONTOS:** Ha a szervizt úgy hívja ki, hogy nem végezte el az alábbi ellenőrzéseket, vagy az üzembe helyezés nem az előírások szerint történt, akkor a szerviz nem vállalja a díjmentes javítást.

Tapasztalt hiba	Megoldás
1. Az égő nem gyullad meg	<p><b>Ellenőrizze, hogy:</b></p> <ul style="list-style-type: none"> <li>• Teljesen kinyitotta-e a gázcsapot.</li> <li>• Megfelelő-e a gázcsap elhelyezése.</li> <li>• Nem nedves-e az égő.</li> <li>• Tisztítás után az égőfedelelet és gyűrűt megfelelően tette-e vissza a helyére.</li> </ul>
2. A gázrészén egyenetlen az égés	<p><b>Ellenőrizze, hogy:</b></p> <ul style="list-style-type: none"> <li>• A fűvóka és az égőrész nem tömődött-e el.</li> <li>• Tisztítás után az égőfedelelet és gyűrűt megfelelően tette-e vissza a helyére.</li> </ul>
3. A sütőégő nem gyullad be	<p><b>Ellenőrizze, hogy:</b></p> <ul style="list-style-type: none"> <li>• Az égő a helyén van-e.</li> <li>• Nem nedves-e az égő.</li> <li>• Benyomva tartotta-e legalább 10 mp-ig a szabályzó gombot.</li> </ul>
4. Nem megfelelő a sütési eredmény	<p><b>Ellenőrizze, hogy:</b></p> <ul style="list-style-type: none"> <li>• Megfelelő hőfokot állított-e be.</li> <li>• Betartotta-e a sütési időt.</li> <li>• A grill megfelelően van a sütőben?</li> </ul>
5. A sütési idő túl hosszú	<p><b>Ellenőrizze, hogy:</b></p> <ul style="list-style-type: none"> <li>• Az étel típusának megfelelő hőfokot állított-e be.</li> </ul>
6. Füstöl a sütő	<p><b>Ellenőrizze, hogy:</b></p> <ul style="list-style-type: none"> <li>• Nem kellene-e kitisztítani a sütőt.</li> <li>• Nem spriccelt-e ki a zsír, vagy az étel.</li> <li>• Nem túlzottan zsírosak-e a sütő felületei.</li> <li>• Ellenőriztesse a biztosítékokat.</li> </ul>

Ha a fentiek ellenőrzése után is fennáll a hiba, akkor forduljon a legközelebbi Electrolux szervizhez és adja meg az alábbi adatokat:

1. Az Ön neve, címe, irányítószáma
2. Az Ön telefonszáma
3. A hiba pontos leírása
4. A készülék model és sorozatszám (lásd adattábla)
5. A vásárlás dátuma

## Jótállási feltételek

### Jótállási feltételek

A gyártó a jótállási jegyben leírtak és a vonatkozó jogszabály alapján a termékre 24 hónap jótállást vállal.

### Szállítói feltételek

A jótállási jegyet a forgalmazó az értékesítést végző üzletnek küldi meg, amelyet a bolt köteles Önnek a vásárláskor megfelelően kitöltve átadni. Minta utáni értékesítésnél a házhozszállításkor ellenőrizze, hogy a jótállási jegyet megkapta-e.

### Jótállást kizáró feltételek:

Nem vállalunk jótállást az alábbi esetekben:

1. Ha a készülék a szállító hibája miatt megsérül, azt nem az adattáblán megadott feszültségen üzemeltetik, nem tartják be az üzembe helyezésre vonatkozó előírásokat, a készüléket nem a Használati útmutató előírásai szerint használják, nem a gyártó által meghatározott célra használják, vagy a gázellátás nem felel meg a műszaki adatok között megadott követelménynek.
2. Ha a készüléket módosítják, vagy javítják a készülék sorozatszámát.
3. Ha nem a jótállási jegyben kijelölt szerviz végzi a javítást.
4. Ha a készüléket a háztartásitól eltérő kereskedelmi, vagy ipari célra használják.
5. Ha a készüléket nem Magyarországon vásárolták, vagy javították.

## Vevőszolgálat

A meghibásodott készülék javítását, beleértve a csatlakozó vezeték cseréjét is, csak a jótállási jegyben kijelölt szerviz végezheti.

Ha a készüléket egy másik helyre akarja áthelyezni, akkor az áthelyezéshez vegye igénybe a kijelölt szerviz segítségét.

A készülék javítását csak a gyártó által jóváhagyott alkatrészekkel szabad elvégezni.

Beszerezésük az ELECTROLUX szerviz hálózaton keresztül, illetve a cseréhez szakértelmet nem igénylő alkatrészek esetén (pl. rács) a vevőszolgálattól történik.

Eredeti gyári alkatrészek árusítása:

# Electrolux

VEVŐSZOLGÁLAT ÉS MÁRKASZERVÍZ

EREDETI GYÁRI ALKATRÉSZEK,  
TARTOZÉKOK ÁRUSÍTÁSA:

ELECTROLUX LEHEL KFT.  
ALKATRÉSZBOLT

1142 Budapest, Erzsébet királyné útja  
87.

Tel. : 251-8444/531

# Az üzembe helyezőnek szóló tudnivalók

## Biztonsági tudnivalók



### Biztonsági tudnivalók

- A készülék csatlakoztatása előtt meg kell győződni a helyi feltételekről (gáztípus és gáznyomás) és arról, hogy ezek az adatok azonosak-e a tűzhely gyári beállításával.
- A készülék csak megfelelő szellőzéssel rendelkező helyen üzemeltethető.
- A készülék beállítási feltételeit az adattábla tartalmazza.
- A készülék 30 mbar-os nyomáscsökkentővel csatlakoztatható a PB gázpalackhoz. A csatlakoztatást az érvényes biztonsági szabályok szerint kell elvégezni. Különös gondot kell fordítani a környezet megfelelő szellőzésére, alkalmasságára.
- A szomszédos bútorlapnak hőálló anyagból kell lenni, vagy a két oldal közé hőszigetelő lapot kell betenni.

### Gázcsatlakoztatás

- Ellenőrizze, hogy a gázhozam és a csőátmérő alkalmas-e minden készülék gázellátására. Konzultáljon az illetékes gázszolgáltatóval.
- Ellenőrizze a csatlakozások tömítését.
- Szereljen be egy könnyen hozzáférhető és jól látható gázcsapot, amellyel szükség esetén azonnal meg lehet szüntetni a gázellátást.
- Flexibilis cső használata esetén a csőnek könnyen megvizsgálhatónak kell lenni és nem érintkezhet a tűzhely hátlapjának meleg részeivel.
- A flexibilis csövet az élettartama lejártá előtt ki kell cserélni.

## Elektromos csatlakoztatás



A készüléket az erre vonatkozó előírások betartásával kell földelni. A nem megfelelő csatlakoztatás esetén bekövetkező károkért felelősséget nem vállalunk.

### Megjegyzés:

Ellenőrizze, hogy az adattáblán feltüntetett teljesítményhez alkalmas lesz-e az Ön lakásában lévő hálózati biztosíték.

A biztosíték kapacitása: max. 6A.

### Csatlakoztatás előtt ellenőrizze, hogy:

- az elektromos hálózat alkalmas-e a készülék csatlakoztatására;
- a tápkábel villásdugója könnyen elérhető-e a készülék üzemelési helyén.



Soha ne vezesse a tápkábelt a készülék hátának meleg részeinél (vonalkázott rész).

A meghibásodott tápkábel kicserélését kizárólag a gyártó cég szakszervizzel, vagy egy erre feljogosított szakember végezheti el.

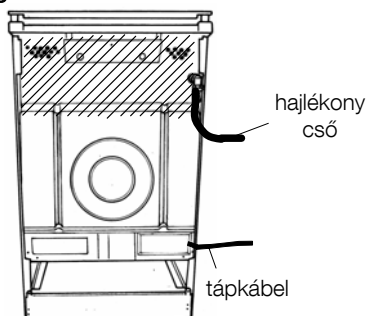

## Elhelyezés

### Elhelyezés

Távolítsa el a műanyag csomagolóanyagokat és a tűzhelyet egy száraz, jól szellőző helyen, függönytől (papirtól, alkoholtól, benzintől, stb.) távoli helyen állítsa fel.

Ez a készülék „1 osztályú” a környező felületekkel szembeni hőállóság szempontjából.

A bútorzat oldalától 2 cm távolságot kötelező tartani.



**A készüléket hőálló padlózatra kell állítani.**

### Szellőzés

A gázfogyasztás oxigén felhasználással jár, ami:  $2\text{m}^3$  levegő/óra x kW. A teljesítmény az adattáblán és a műszaki adatok között található.

A fentiek miatt a levegő utánpótlást és a légcserét is biztosítani kell.

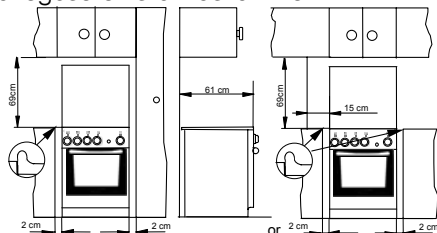

A szellőzésre és a légtelítésre vonatkozó előírásokat be kell tartani.

### Vízszintbe állítás

A készülék alján elöl és hátul kis állítható lábak vannak.

Az állítható lábak segítségével a készülék magassága, illetve a talaj egyenetlensége korrigálható.

Segítségével a környező bútorhoz igazíthatja a készüléket.

A vízszintbe állítás az edények stabilitását is szolgálja.

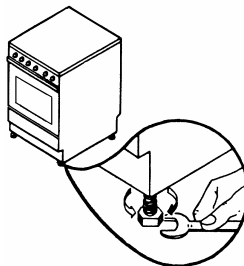

## Gázbekötés

A gázbekötést az érvényben levő szabványnak megfelelően kell elvégezni. A készülék, mielőtt a gyárat elhagyta volna, próbának lett alávetve és beállítva olyan típusú gázra, amelyet a készüléken feltüntettünk. Győződjünk meg arról, hogy a tűzhelyünket tápláló gáz azonos típusú legyen a táblán feltüntetettel.

Ellenkező esetben az „ÁTÁLLÍTÁS KÜLÖNFÉLE GÁZTÍPUSOKHOZ” című fejezetben jelzett utasítások alapján végeztessünk el minden műveletet.

Abban az esetben, ha a gáz nyomása eltérő (vagy változó) az előírtéhoz képest, szükségszerű a megfelelő nyomásszabályozó felszerelése a bevezető csövezetékre. Csak az előírt normáknak megfelelő nyomásszabályozók használata engedélyezett.

### 1. Csatlakoztatás gázhálózatra

#### Bekötés merev csővel

A nagyobb biztonság érdekében tanácsos merev csövekkel (pl. réz), elvégezni a gázbekötést, oly módon, hogy semmiféle megterhelésnek ne legyen kitéve a készülék.

A bekötőcső csatlakozása a készülékhez G 1/2", baloldalon hátul.

### Bekötés nem fém jellegű hajlékony csővel (PB gáz esetén)

Ha a bekötés az egész szakaszon könnyen ellenőrizhető, akkor az érvényben levő szabványnak megfelelő hajlékony csövet is fel lehet használni. A hajlékony csövet a csatlakozó csonkhoz kell rögzíteni szilárd módon biztonsági gyűrűk segítségével, ez utóbbiak szabványosak legyenek.

A gázbekötés módját és a hajlékonycső vezetését a mellékelt ábrán feltüntetett módon végezzük.

#### Figyelem!

A hajlékony csövet úgy kell elhelyezni, hogy:

- ne érintkezzen a tűzhely hátlapjának meleg részeivel,
- ne legyen 1500 mm-nél hosszabb,
- ne legyenek rajta szűkületek, beszűkülések,
- ne legyen semmiféle húzóerőnek vagy csavarodásnak kitéve,
- ne érintkezzék vágó testekkel vagy éles sarkokkal,
- könnyen hozzáférhető legyen bármiféle ellenőrzés céljából, hogy elhasználtságát meg tudjuk állapítani.

Annak megállapítására, hogy a hajlékony cső milyen állapotban van, ellenőriznünk kell a következőket:

- ne legyenek rajta horzsolás, vágás jegyei, égésnyomok, sem a végein, sem teljes hosszúságában;
- anyaga ne legyen megkeményedett, hanem őrizze meg természetes rugalmasságát,
- a rögzítő bilincsek ne legyenek rozsdásak;
- ne haladjon meg a lejáratú időt (5 év).

Ha a fentebb felsoroltak közül egy vagy több rendellenesség fennállna, akkor ne javítsuk meg a csövet, hanem cseréljük ki.

**FONTOS:** A bekötés befejeztével szappanos oldattal győződjünk meg az összes csatlakozási pont tökéletes tömörségéről.

Nyílt láng használata szigorúan tilos !

### Baloldali csatlakoztatás (előlről)

Győződjön meg arról, hogy a csatlakoztató cső és a tápkábel nem érintkezik-e a tűzhely hátlapjának meleg részeivel (vonalkázott felület) és hogy beszerelt állapotban a tömlő hurok nem érintkezik-e a padlóval.

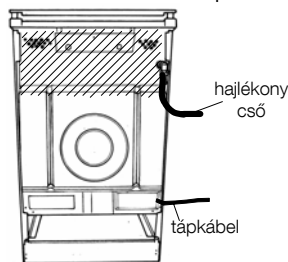

### Jobboldali csatlakoztatás (előlről)

Győződjön meg arról, hogy a csatlakoztató cső és a tápkábel nem érintkezik a tűzhely hátlapjának meleg részeivel (vonalkázott felület). Ebben az esetben szükséges a maximális tömlőhossz kiválasztása.

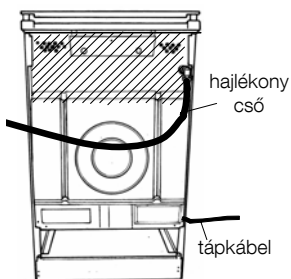

## Átállítás különféle típusú gázokhoz

A készülék H és S típusú földgázzal, illetve propán vagy butángázzal való működtetésre van tervezve. Ha a tűzhelyet másfajta gázra akarjuk átállítani, mint amelyre gyárilag van beállítva, akkor végezzük el sorrendben a következőket:

- PB gázzal való működtetéshez használjuk a csatlakozó könyököt (E), csatlakozó csonkot (D) és a tömítő gyűrűt (C). A csatlakozás után a tökéletes zárást szappanos oldattal ellenőrizzük;
- cseréljük ki a fűvókákat;
- szabályozzuk be a takaréklángokat.

### Figyelem

Ha szükség van fűvókára, akkor azt a fűvóka táblázat szerint, az ELECTROLUX szervíz háló-zaton keresztül lehet beszerezni.

Ugyanitt beszerezhető a csatlakozó csonk és a tömítő gyűrű a PB gázhoz.

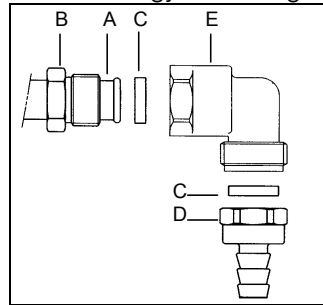

- A = csatlakozó cső
- B = G 1/2" hollandi
- C = tömítő gyűrű
- D = folyékony gáz csatlakozó csonk
- E = csatlakozó könyök



## Égő és fűvóka jellemző táblázat

(Kategória: II 2HS 3B/P)

Égők	Névl. Teljesítmény (kW)	Csökkenített teljesítmény (kW)	By-pass (mm)	Gáz típusa	Nyomás (mbar)	Fűvóka átmérő (mm)	Fogyasztás (g/h)
RAPID	3,00	0,72	0,42	G 20	25	1,12	-
	3,00	0,72		G 25.1	25	1,28	-
	3,00	0,72		G 30	28-30	0,88	218,14
	2,60	0,63		G31	28-30	0,88	185,68
NORMÁL TELJESÍT- MÉNYŰ	2,00	0,43	0,32	G 20	25	0,92	-
	2,00	0,43		G 25.1	25	1,06	-
	2,00	0,43		G 30	28-30	0,71	145,43
	1,70	0,38		G31	28-30	0,71	121,40
KIS TELJESÍT- MÉNYŰ	1,03	0,35	0,29	G 20	25	0,70	-
	1,03	0,35		G 25.1	25	0,74	-
	1,00	0,35		G 30	28-30	0,50	72,71
	0,85	0,31		G31	28-30	0,50	60,70
SÜTŐ	3,00	1,00	0,53	G 20	25	1,11	-
	3,00	1,00		G 25.1	25	1,25	-
	3,00	1,00		G 30	28-30	0,82	218,14
	3,60	0,85		G31	28-30	0,82	185,68
GRILL	2,00	-	-	G 20	25	0,92	-
	2,00	-		G 25.1	25	1,03	-
	2,00	-		G 30	28-30	0,71	145,43
	1,70	-		G31	28-30	0,71	121,40



Átállítás esetén ragassza fel a tűzhelyre a gáztípusnak megfelelő címkét.

## Fűvókák cseréje

### ☞ A főzőégő fűvóka cseréje

1. Távolítsa el az edénytartó rácsot.
2. Távolítsa el az égőket (a lángelosztó fedőlapot és gyűrűt).
3. Egy 7-es csőkulccsal csavarja ki a fűvókákat, helyettesítve őket a működtető gáz és égő típusoknak megfelelően (lásd a fűvóka táblázatot).
4. Tegye a helyére az égőket és az edénytartó rácsot.

### ☞ A főzőégőknél nincs szükség a primér levegő beállítására

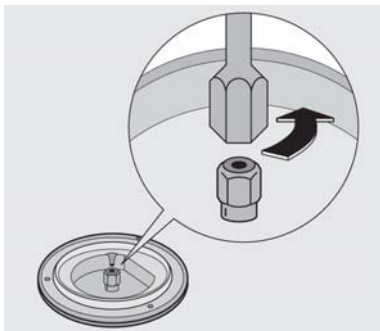

### ☞ A főzőégő takaréklángjának beállítása

Másik gáztípusra történő átállításkor a takaréklángra való beállítást is el kell végezni. A szabályos lángnak takarékon kb. 4 mm-esnek kell lenni. Beállítás után ellenőrizze, hogy a szabályzó gomb maximális pozícióból hirtelen a takarékra történő elforgatásakor a láng stabil legyen és ne aludjon ki.



### ☞ A láng beállításának menete:

1. Gyűjtsa meg az égőt.
2. Forgassa el a gombot a takaréklángra.
3. Vegye le a kapcsológombot.
4. Csavarja ki, vagy be a by-pass csavart (a csap tengelye alatt), amíg egy szabályos kisláng lesz látható. PB gáz esetén a by-pass csavart csavarja el teljesen az óramutató járásával megegyező irányba.
5. Tegye vissza a gombot a helyére. Forgassa el néhányszor a gombot a maximumról a takaréklángra, hogy ellenőrizze a láng stabil állapotát.

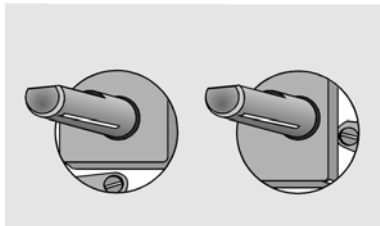

### ☞ A sütőégő fűvóka cseréje

1. Távolítsa el a sütő alját.
  2. Csavarja ki a sütőégő elején lévő rögzítő csavart (1), majd a sütőégőt előre tolván távolítsa el az égőt.
  3. Egy 7 mm-es csőkulccsal csavarja ki a fűvókát és helyettesítse azt az előírt típusal (lásd a fűvóka táblázatot).
- Szerelje vissza az égőt fordított sorrendben elvégezve a leírt műveleteket.

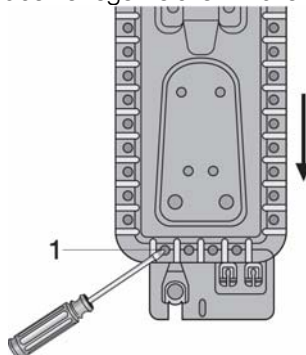

### A grill égő beállítása

A gázgrill fűvókájának a cseréjét az alábbiak szerint végezze el:

- Vegye ki a grillégőt a rögzítő csavarok eltávolítása után.
- 7-es villáskulccsal cserélje ki a fűvókát.
- Szereljen mindent vissza és végezze el az égő ellenőrzését.

A grill hőfok nem szabályozható. Amennyiben gyengébb sütés elérése a cél, akkor a grillserpenyőt kell alacsonyabb beállításba helyezni, hogy távolabb legyen a lángtól.

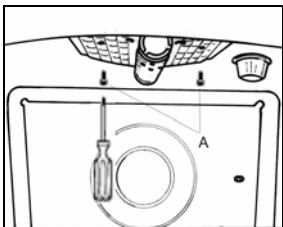

### A sütőégő takaréklángjának beállítása

## Sütőtéri izzócseré



**Az áramütés elkerülése érdekében az izzócserét megelőzően a készüléket le kell választani az elektromos hálózatról.**

Ha az izzó cseréjére van szükség, akkor csak az alábbi jellemzőkkel rendelkező új izzót szabad használni:

Teljesítmény: 25W  
Feszültség: 230/240V (50Hz)  
Hőállóság: 300°C  
Csatlakozás típusa: E14

### A hibás izzó cseréje:

1. Forgassa el az izzó burkolatát az óramutató járásával ellentétes irányba és távolítsa el.

1. Gyűjtsa be a sütőégőt.
2. Állítsa a kapcsológombot a takaréklángra.
3. Távolítsa el a kapcsológombot.
4. Állítsa be a takaréklángot egy vékony csavarhúzóval csavarva a csapszár feletti, az ábrán megjelölt, by-pass csavart, a megfelelő lángkép eléréséig.
5. Tegye vissza a kapcsológombot.
6. Forgassa el néhányszor a kapcsológombot a maximumról a takaréklángra, hogy ellenőrizze a láng stabil állapotát.

**Megjegyzés:** PB gáz esetében csavarja be teljesen a szabályozó csavart.

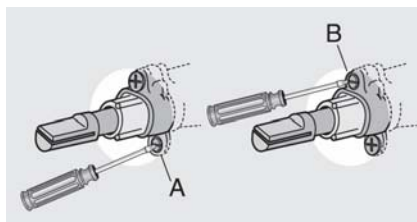

2. Vegye ki a hibás izzót és tegyen egy újat a helyére.
3. Helyezze vissza az izzó burkolatát. Csatlakoztassa ismét a készüléket az elektromos hálózatra.

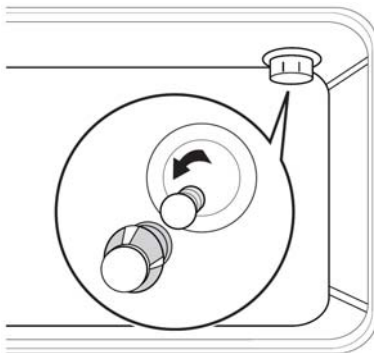

## Európai jótállás

A jelen készülékre az Electrolux az alábbiakban felsorolt országok mindegyikében a készülék garancialevelében, vagy egyébként a törvényben megszabott időtartamra vállal jótállást. Amennyiben a vásárló az alábbiakban felsorolt országok közül valamelyik másik országba települ át, az alábbi követelmények teljesítése esetén a készülékre vonatkozó jótállás szintén áttelepíthető: -

- A készülékre vállalt jótállás a készülék eredeti vásárlásának napjával kezdődik, melyet a vásárló a készülék eladója által kiadott érvényes, vásárlást igazoló okmány bemutatásával tud igazolni.
- A készülékre vállalt jótállás ugyanolyan időtartamra érvényes és ugyanolyan mértékben terjed ki a munkadíjra és alkatrészekre, mint a vásárló új lakóhelye szerinti országban az adott modellre vagy termékféleségre érvényben lévő jótállás.
- A készülékre vállalt jótállás a termékhez kötődik, a jótállási jog másik felhasználóra átruházható.
- A készülék üzembe helyezése és használata az Electrolux által kiadott utasításoknak megfelelően történt, és kizárólag háztartásban használták, kereskedelmi célokra nem.
- A készüléket az új lakóhely szerinti országban hatályos összes vonatkozó előírásnak megfelelően helyezték üzembe.

A jelen Európai Jótállás rendelkezései a törvény által biztosított vásárlói jogokat nem érintik

[www.electrolux.com](http://www.electrolux.com)

		
Albania	+35 5 4 261 450	Rr. Pjeter Bogdani Nr. 7 Tirane
Belgique/België/ Belgien	+32 2 363 04 44	Bergensesteenweg 719, 1502 Lembeek
Česká republika	+420 2 61 12 61 12	Budějovická 3, Praha 4, 140 21
Danmark	+45 70 11 74 00	Sjællandsgade 2, 7000 Fredericia
Deutschland	+49 180 32 26 622	Muggenhofer Str. 135, 90429 Nürnberg
Eesti	+37 2 66 50 030	Mustamäe tee 24, 10621 Tallinn
España	+34 902 11 63 88	Carretera M-300, Km. 29,900 Alcalá de Henares Madrid
France	<a href="http://www.electrolux.fr">www.electrolux.fr</a>	
Great Britain	+44 8705 929 929	Addington Way, Luton, Bedfordshire LU4 9QQ

		
Hellas	+30 23 10 56 19 70	4, Limnou Str., 54627 Thessaloniki
Hrvatska	+385 1 63 23 338	Slavonska avenija 3, 10000 Zagreb
Ireland	+353 1 40 90 753	Long Mile Road Dublin 12
Italia	+39 (0) 434 558500	C.so Lino Zanussi, 26 - 33080 Porcia (PN)
Latvija	+37 17 84 59 34	Kr. Barona iela 130/2, LV-1012, Riga
Lietuva	+370 5 2780609	Verkių 29, LT-09108 Vilnius
Luxembourg	+35 2 42 43 13 01	Rue de Bitbourg, 7, L-1273 Hamm
Magyarország	+36 1 252 1773	H-1142 Budapest XIV, Erzsébet királyné útja 87
Nederland	+31 17 24 68 300	Vennootsweg 1, 2404 CG – Alphen aan den Rijn
Norge	+47 81 5 30 222	Risløkkvn. 2 , 0508 Oslo
Österreich	+43 18 66 400	Herziggasse 9, 1230 Wien
Polska	+48 22 43 47 300	ul. Kolejowa 5/7, Warsaw
Portugal	+35 12 14 40 39 39	Quinta da Fonte - Edifício Gonçalves Zarco - Q 35 2774-518 Paço de Arcos
Romania	+40 21 451 20 30	Str. Garii Progresului 2, S4, 040671 RO
Schweiz/Suisse/ Svizzera	+41 62 88 99 111	Industriestrasse 10, CH-5506 Mägenwil
Slovenija	+38 61 24 25 731	Tržaška 132, 1000 Ljubljana
Slovensko	+421 2 43 33 43 22	Electrolux Slovakia s.r.o., Electrolux Domáce spotrebiče SK, Seberínho 1, 821 03 Bratislava
Suomi	+35 8 26 22 33 00	Konepajanranta 4, 28100 Pori
Sverige	+46 (0)771 76 76 76	Electrolux Service, S:t Göransgatan 143, S- 105 45 Stockholm
Türkiye	+90 21 22 93 10 25	Tarlabası caddesi no : 35 Taksim İstanbul
Россия	+7 095 937 7837	129090 Москва, Олимпийский проспект, 16, БЦ "Олимпик"





[www.electrolux.com](http://www.electrolux.com)  
[www.electrolux.hu](http://www.electrolux.hu)