

30 electrolux

Üdvözljük az Electrolux világában

Köszönjük, hogy ezt a kiváló minőségű terméket választotta az Electroluxtól, mely reményeink szerint sok örömet okoz majd Önnek. Az Electrolux célja, hogy minőségi termékek széles választékát kínálja, amely kényelmesebbé teszi az Ön életét. Az útmutató borítóján néhány példát is talál erre. Kérjük, szánjon rá néhány percet, és tanulmányozza át ezt az útmutatót, hogy élvezhesse az új készülék előnyeit. Mi annyit ígérhetünk, hogy ez a készülék könnyű kezelhetősége révén meg fogja könnyíteni mindennapjait. Sok szerencsét!

Tartalomjegyzék

Biztonsági szabályok.....	32
A készülék bemutatása.....	34
Kezelőpanel.....	34
Használat	31-38
Hasznos tanácsok.....	39-40
Szárítás.....	41-42
Programozási lehetőségek.....	43
Ápolás és Tisztítás	44-46
Mit tegyünk, ha ...?	47-49
Műszaki adatok.....	50
Fogyasztási értékek	51
Elhelyezés	52-53
Környezetvédelmi tudnivalók.....	54
EURÓPAI JÓTÁLLÁS.....	55
Szerviz	56

H

A Használati útmutató különböző fejezeteinél található szimbólumok jelentése a következő:



A figyelmeztető háromszöggel jelölt fejezeteknél a Figyelem, Vigyázat című részek fontos biztonsági tudnivalókra hívják fel a figyelmet, amelyek az Ön biztonsága és a készülék megfelelő működése szempontjából fontosak.



Ezzel a szimbólummal jelölt fejezetek hasznos tanácsokat és javaslatokat tartalmaznak, amelyet a készülék működése során ajánlatos figyelembe venni.



Ez a szimbólum a gazdaságos üzemeltetésre és a környezetkímélő használatra vonatkozó javaslatokat és információkat tartalmazó fejezeteknél található.

32 electrolux biztonsági szabályok

Biztonsági szabályok



Saját biztonsága és a helyes használat biztosítása érdekében a készülék üzembe helyezése és első használata előtt olvassa át figyelmesen ezt a használati útmutatót, beleértve a tippeket és figyelmeztetéseket is. A szükségtelen hibák és balesetek elkerülése érdekében fontos annak biztosítása, hogy mindenki, aki a készüléket használja, jól ismerje annak működését és biztonságos használatát. Őrizze meg ezt a használati útmutatót, és ha a készüléket elajándékozza vagy eladja, az útmutatót is mellékelje hozzá, hogy annak teljes élettartamán keresztül mindenki, aki használja, megfelelő információkkal rendelkezzen annak használatát és biztonságát illetően.

Általános biztonsági tudnivalók

- A készülék jellemzőinek bármilyen megváltoztatása veszélyes és tilos.
- Soha ne próbálkozzon saját maga a készülék javításával. A meghibásodott készülék javítását - beleértve a csatlakozó vezeték cseréjét is - csak a jótállási jegyben kijelölt szerviz végezheti. Az illetéktelen beavatkozás komoly veszéllyel jár és a jótállás elvesztését vonja maga után.
- Tűzveszély: a növényi olajjal vagy főzőolajjal befröcskölt vagy átitatott darabok tűzveszélyesek, ezért nem helyezhetők be a szárítógépbe.
- Ha a szennyes ruhaneműket feltöltővel mosta ki, még egyszer le kell futtatnia egy öblítőprogramot, mielőtt a szárítógépbe helyezné azokat.
- Ügyeljen arra, hogy öngyújtó véletlenül se kerüljön be a dobba.

- Bármilyen tárgy, mint például pénzérmék, biztosítótűk, tűk, csavarok, kövek vagy más kemény, éles anyagok komoly károkat okozhatnak, és nem szabad azokat a gépbe tenni.
- Ne szárítson a készülékben vászoncipőt, sportcipőt, mivel ezek beszorulhatnak az ajtó és a dob közé és blokkolhatják a dob forgását.
- Ne töltse túl a készüléket. Vegye figyelembe a Használati útmutatóban megadott értékeket.
- Ne szárítson a gépben benzinnel, petróleummal, vagy más hasonló szerrel átitatott ruhaneműt. Ha előzőleg ilyen szerrel tisztítást végzett, akkor várja meg, amíg a tisztítószer elpárolog az anyagokból.
- Csak olyan ruhaneműket szárítson a gépben, amelyeket a gyártója arra alkalmasnak tart. Ha kétsége van, nézze meg a ruhaneműn lévő textil címkét.
- A szárítóprogram utolsó szakasza egy hűtőfázis, amely védi a ruhát a magas hőmérséklet okozta károsodástól.

Elhelyezés

- Kicsomagolásakor ellenőrizze, hogy nem sérült-e meg a gép. Kétség esetén ne helyezze működésbe, hanem forduljon a szakszervizhez.
- Használat előtt minden csomagolóanyagot és szállítási rögzítőcsavart el kell távolítani. Súlyos károk keletkezhetnek a gépben vagy a berendezési tárgyokban, ha ezt nem tartja be. Lásd a felhasználói kézikönyv vonatkozó fejezetét.
- Ha a készülék működtetéséhez a lakás elektromos hálózatában bármilyen változtatásra van szükség, akkor azt csak arra feljogosított szakember, szerviz végezheti el.
- A vízszerelessel kapcsolatos

munkákat csak arra feljogosított vízszereelő végezheti.

- A készülék elhelyezésénél ügyeljen arra, hogy ne állítsa rá a mosógépet a csatlakozó vezetékre.
- A készüléket úgy tervezték, hogy annak szellőzésre van szüksége. A saját szellőző rendszerére van szüksége és nem csatlakoztatható másik készülék szellőző rendszeréhez.
- A használatba vétel előtt minden csomagoló anyagot el kell távolítani a készülékből. A szárítógépben is és a környező bútorban is komoly sérülést okozhat, ha nem, vagy csak részben távolítja el a szállítási tartozékokat, csomagoló anyagokat.
- Ha a gépet padlószőnyegre helyezi, úgy állítsa be a lábakat, hogy a levegő szabadon áramoljon.
- A készülék üzembe helyezése után ellenőrizze, hogy az ne nyomja az elektromos tápvezetékét, a befolyócsövet és a kifolyócsövet, illetve ne álljon azokon.
- Ha szárítógépet helyez a mosógép tetejére, kötelezően használnia kell a rögzítőkészletet (külön rendelhető tartozék).

Használat

- Ezt a gépet háztartású célú használatra tervezték. Ne használja más célra, mint amire való.
- A dugót sohasem a vezetéknél, hanem magánál a dugónál fogva húzza ki az aljzatból.
- A készüléket nem használhatja olyan személy (beleértve gyerekeket), akinek korlátozottak a pszichikai, érzékelő és mentális képességei, csökkent képességűek és kevés tapasztalattal bírnak kivéve, ha a készülék használata közben egy biztonságukat felügyelő felelős személy vigyáz rájuk, vagy irányítja őket.
- Ne tegyen szennyes ruhát a szárítógépbe.

- Szennyest, ami laticelt (latex-habot) vagy gumyszerű anyagot tartalmaz, mint fürdősapka, víztaszító textília, gumibetétes ruhadarabok vagy laticel bélésű párna, ne tegyen a készülékbe.

Gyermekbiztonság

- A gyerekek nincsenek tisztában az elektromos készülékekkel kapcsolatos veszélyekkel. Ha a készülék üzemel, akkor ne hagyja felügyelet nélkül és ne engedje, hogy a gyerekek játszanak a kezelő gombokkal.
- A csomagoló anyagok (műanyag fólia, polisztrén habanyag) szintén veszélyesek lehetnek, ha a gyerekek játszanak velük. Tartsa távol a gyerekeket ezektől az anyagoktól.
- Ügyeljen arra, hogy sem a gyerekek, sem pedig a kis háziállatok ne mászhassanak be a dobba.
- Ha egyszer kiselejtezi a készüléket, akkor tegye használhatatlanná. Ennek érdekében vágja le az elektromos csatlakozó vezetékét és tegye használhatatlanná az ajtózárat, hogy a gyerekek ne zárhassák magukra az ajtót.
- Ezt a mosógépet nem arra szánták, hogy kisgyermek vagy fogyatékkal élő személyek felügyelet nélkül használják. Gondoskodni kell a kisgyermek felügyeletéről annak biztosítása érdekében, hogy ne játszanak a készülékkel.

34 electrolux **kezelőpanel / a készülék bemutatása**

A készülék bemutatása

- 1** Kezelőpanel
- 2** Bolyhszűrők
- 3** Adattábla
- 4** Kondenzátor pary
- 5** Víytartály
- 6** Állítható lábak

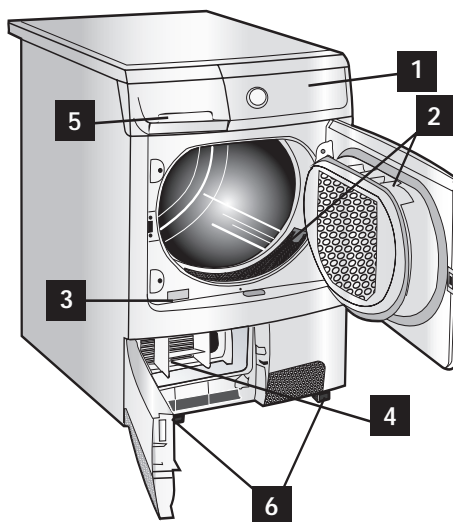

Kezelőpanel

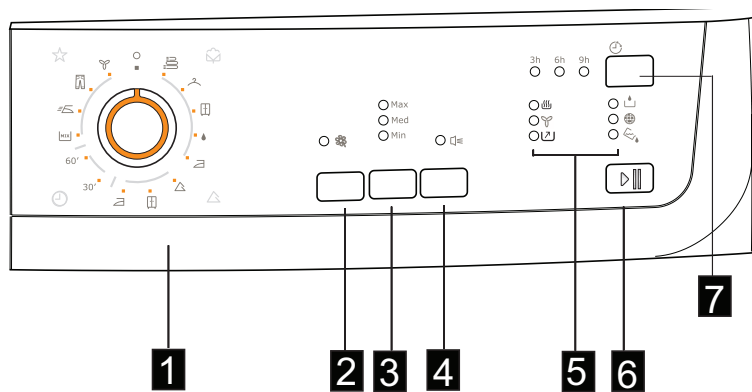

- | | |
|--------------------------------------|--------------------------------------|
| 1 Szárítási idő beállító gomb | 5 Programfázis jelzőlámpák |
| 2 Hőmérséklet szabályzó ☼ | 6 “START/PAUSE” gomb |
| 3 MARADÉK NEDVESSÉG | 7 KÉSLELTETETT INDÍTÁS gomb ⌚ |
| 4 JELZÉS gomb 🔔 | |

Használat

Első használat



- Győződjön meg arról, hogy az elektromos csatlakozások megfelelnek az üzembe helyezési útmutatásoknak.
- Távolítsa el a polisztirol tömböt és minden más anyagot a dobból.
- A szárítógép első használatakor célszerű néhány nedves ruhanemű szárítását elvégezni, 30 perces szárítási idő beállításával. Ezzel biztosítható, hogy a dobban lerakódott szennyeződések (por) a következő szárításnál már nem lesznek jelen.



Csatlakoztassa a készüléket az elektromos hálózatra. Nyissa ki az ajtót



Pakolja be lazán szétosztva a ruhaneműket. Zárja be az ajtót. Ellenőrizze, hogy nem szorult be ruhadarab az ajtó és a szűrő közé.



Szárítási idő beállító gomb

Fordítsa a programkapcsolót a kívánt programra. A Start/Szünet jelzőfény villogni kezd.



A programkapcsoló a következő szakaszokra van felosztva:

- Pamut ☼
- Műszál △
- Idő ⌚
- Speciális ☆

A kapcsoló segítségével az elektronikusan szabályozott, vagy pedig a kapcsolóval kiválasztott idejű szárítás állítható be.

Elektronikusan szabályozott szárítás (automatikus)

A készülék ezeket a programokat a ruhaneműk nedvességét érzékelő szondák segítségével automatikusan hajtja végre. Egyszerűen válassza ki a kívánt szárítási foknak és a ruhaneműk típusának megfelelő programot.

Szárítás időbeállítással

A végső szárításhoz használható, ha szükséges.

A futó program törléséhez forgassa el a beállító gombot a "0" jelzésre.

A szárítási program végén - a ruhaneműk kikapcsolása előtt - forgassa el a beállító gombot a "0" pozícióba.

A programkapcsolót az óra járásával megegyező és ellentétes irányban is lehet forgatni.

36 electrolux **használat****Figyelem!**

Ha Ön akkor forgatja el a programkapcsolót egy másik programra, amikor a gép éppen üzemel, a programfutás-kijelző jelzőfényei villogni kezdenek. A gép nem hajtja végre az újonnan kiválasztott programot.

Programopció gombok

A programtól függően különböző funkciók használhatók együtt. Az ilyen funkciók a kívánt program kiválasztása után és a Start/Szünet gomb megnyomása előtt állíthatók be. Amikor ezeket a gombokat megnyomja, a megfelelő jelzőfény felgyullad. Amikor ismét megnyomja, a jelzőfények kiallszanak.

Delikatne

Ennek a gombnak a megnyomása lehetővé teszi, hogy kényes ruhadarabok esetén a szárítás alacsonyabb hőmérsékleten történjen.



Max. ruhatöltet 3 kg!

JELZÉS

A szárítás után bizonyos időközönként megszólaló jelzőhang hallható.



A gomb benyomásával a hangjelzést kiiktatja a következő esetekben.

- amikor beállítja egy programot
- amikor benyomja egy gombot
- amikor helytelen opciót választott
- amikor a program-beállító tárcsán a program közben átállítás történik vagy amikor a ciklus közben benyom egy opciós gombot
- a program végén

A megfelelő lámpa kigyullad

MARADÉK NEDVESSÉG

A ruha maradék nedvességének finom beállításához a legtöbb programhoz beállítható a szárazsági fok (MIN, MED vagy MAX). Ha a MIN állásból a MAX állásba kapcsol, a ruha szárazabb lesz.

- Max
- Med
- Min

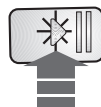

Nyomja meg többször a MARADÉK NEDVESSÉG gombot, amíg a kívánt szárazsági fokozat jele ki nem gyullad.

START/PAUSA

Nyomja be ezt a gombot a szárító beindításához, miután beállította a programot és az opciókat.

A megfelelő lámpa nem villog tovább. Ha késleltetett indítást választott, a gép elkezd a visszaszámlálást.

Ha program közben kinyitja az ajtót, akkor az ajtó zárása után ismét meg kell nyomni a Start gombot, hogy a program onnan folytatódjon, ahol abbamaradt.

Ezt a gombot akkor is meg kell nyomni, ha kimentazáram vagy miután újra behelyezte a víztartályt, ha az kiürült egy program közben, amit a  lámpakigyulladás jelez.

Mindkét esetben az Indítás/Szünet gomb lámpájavillog, hogy emlékeztesse Önt arra, hogy az indítógombot újra be kell nyomni.

KÉSLELTETETT INDÍTÁS

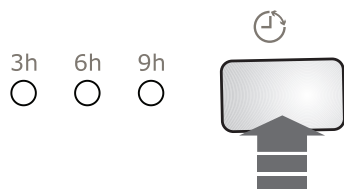

E gomb segítségével késleltetheti a program indítását 3, 6 vagy 9 órával. Nyomja be a gombot, amíg a kívánt késleltetésnek megfelelő lámpa kigyullad. Ezt az opciót a program beállítása után és a program elindítását irányító INDÍTÁS/SZÜNET gomb benyomása előtt kell beállítani. A gép elkezd a visszaszámlálást, amelyet a jelzőlámpák mutatnak. Például, ha 9 órás késleltetést választott (a 9h jelzőlámpa ég), 3 óra elteltével a 9h jelzőlámpa kialszik, és a 6h kigyullad; még 3 óra elteltével, a 6h alszik ki és a 3h gyullad ki. Mikor a 9 óra letelt (a 3h jelzőlámpa kialudt), a szárító ciklus beindul.

A késleltetett indítási idő alatt nem lehet megváltoztatni a programot vagy a kiválasztott késleltetést. Ha szükség lenne rá, először mindent le kell nullázni a program-beállító tárcsát a „0” helyzetbe állítva. Ekkor állíthatja be az új programot, az opciókat és a késleltetett indítást, majd nyomja be az INDÍTÁS/SZÜNET gombot.

Wybrać nowy program i czas opóźnienia, po czym wcisnąć przycisk START /PAUSE.

Ha csak az opciókat szeretné megváltoztatni, ezt megteheti, azzal a feltétellel, hogy az új opció(k)nak összeegyeztethető(k)nek kell lennie(/ük) a programmal. Állítsa a gépet SZÜNET helyzetbe a megfelelő gombot benyomva, válassza ki az új opció(ka)t, és nyomja meg újra az INDÍTÁS/SZÜNET gombot.

Ha szeretne plusz ruhát betenni a gépbe,

míg az a visszaszámlálást végzi, miután megtette, és bezárta az ajtót, nyomja be az INDÍTÁS/SZÜNET gombot újra, hogy a gép befejezhesse a fennmaradó visszaszámlálást.

Programfázis jelzőlámpák

„Szárítás”

Ez a lámpa világít, amikor a készülék a szárítási fázist hajtja végre.

„Hűtés”

Ez a lámpa világít, amikor a készülék a hűtési fázist hajtja végre. A szárítást egy 10 perces hűtési fázis követi, ami alatt lehűlnek a ruhaneműk

„A program vége”

Ez a lámpa a hűtési fázis végén és a gyűrődésmentesítő fázis alatt villog.

„Szuro-tisztítás”

Ez a lámpa ég a program végén, hogy emlékeztesse Önt arra, hogy a szuroket ki kell tisztítani.

„Teli víztartály”

Ez a lámpa gyullad ki a program végén, hogy emlékeztesse Önt arra, hogy a víztartályt ki kell üríteni. Ha ez a lámpa ég egy program közben, az azt jelenti, hogy a víztartály tele van. A jelzőcsengőbekapcsol, a program leáll, az Indítás/Szünet gomb lámpája villog.

H

38 electrolux **használat**

„Kondenzátor tisztítás”



Ez kigyullad minden 80 ciklus után, hogy emlékeztesse Önt arra, hogy a kondenzátort ki kell tisztítani.

A szárítás vége

Minden szárító program 10 perces hutofázissal végződik.

Ha a ruhát nem veszi ki a ciklus végén, a szárítóelvégez egy gyurodés-mentesítófázist (időtartama: maximum 30 perc).

If you do not remove the laundry, the dryer will stop automatically at the end of the anti-creasing phase.

A ,  a  lámpák égve maradnak, és ajelzocsengo2 percig szól.

The light of the “START/PAUSE” button goes off and a flashing zero appears on the display.

Állítsa a program-kapcsoló tárcsát “0” helyzetbe; minden lámpa kialszik.



A készüléket kikapcsolta. Vegye ki a ruhát.

Ha kinyitja, majd bezárja az ajtót, mielőtt a kapcsolótárcsát „0”-ra állította volna, minden olyan lámpa, amely a lejárt program fázisairavonatkozik, kigyullad.

- Tisztítsa meg a szűrőket.

- Üritse ki a víztartályt

Fontos!

Ha a szárító programot a program vége előtt le kell állítani, akkor azt ajánljuk, hogy forgassa el a beállító gombot a  hűtési pozícióba és a kipakolás előtt várja meg ennek a fázisnak a végét. Ezzel elkerülheti, hogy megégesse magát, mert a készülék belsejében nagyon magas a hőmérséklet. To do this first turn the dial to “0” and then to  and depress “START/PAUSE” button.

A program módosítása

A program megváltoztatásához forgassa el a beállító gombot a “0” pozícióba. Válassza ki az új programot, majd nyomja meg a “START/PAUSE” gombot.

Minden használat után

Hasznos tanácsok



- Soha ne szárítson a szárítógépben: Különösen finom darabokat, mint pl. necc-függönyöket, gyapjút, selymet, fémszálal anyagokat, terjedelmes méretű nylonborítású anyagokat, pl. anorákot, pokrócot, paplant, párnát, gumi-, hab-, vagy ehhez hasonló tartalmú anyagokat.

- Mindig tartsa szem előtt a textil-kész jelzést, amely a ruhák címkéjén található:



szárítógépben szárítható



normál szárítás (magas hőfok)



kímélő szárítás (alacsony hőfok)



szárítógépben nem szárítható

- Zárja be a párnahuzatok gombolását, hogy megakadályozhassa a kisebb ruhadarabok beleesését. Gombolja be a gombokat, húzza fel a cipzárat és zárja az akasztókat, nyakkendőket, szíjakat és kötény megkötőket.
- A ruhaneműk szétválogatását az anyag típusának és a kívánt szárítási foknak megfelelően végezze.
- Ne szárítsa túl a ruhaneműket, mert ezzel megnöveli a gyűrődést és az energiafogyasztást.
- Ne szárítsa együtt a sötét és világos bolyhozású anyagokat.
- A szárítás előtt a ruhaneműket a

lehető legmagasabb fordulatszámon centrifugálja ki.

- A szárítási folyamat befejeződése után vegye ki a ruhaneműket a szárítógépből.
- Az **érzékeny ruháknál** (pl. ing, finom póló) a szárítás előtt egy gyűrődésmentesítő, kb. 30 mp-es centrifugálást kell végezni, vagy egy speciális rövid centrifugálási programot kell beállítani a mosás után.
- A kötött ruhaneműk (pl. kötött alsónemű) a szárítás során kissé összezsugorodhatnak. Ne szárítsa túl ezeket a ruhaneműket. Egy újabb ruhavásárlásnál és a méret kiválasztásánál vegye figyelembe ezt a ténytet.
- A sztatikus feltöltődés elkerülése érdekében a ruhaneműk mosásakor használjon lágy-öblítőszeret, vagy olyan ruhakondicionálót, amelyet a gyártója szárítógéphez ajánl.
- A keményített ruhaneműk is száríthatók a szárítógépben. A keményítő hatás aktivizálásához válasszon vasalási-száraz programot. A keményítő maradványok a dobból és a tömítésről egy nedves ruhával távolíthatók el.
- Ha a dobból kivett ruhaneműk még nedvesek, akkor állítson be még egy további, legalább **30 perces** szárítási időt. Erre a pótlólagos szárításra különösen a többrétegű ruhadaraboknál lehet szükség.

A ruhák előkészítése:

- Ha el akarja kerülni, hogy a ruhák egymásba gabalyodjanak: húzza be a

40 electrolux hasznos tanácsok

cipzárakat, gombolja be az ágyneműhuzatokat, valamint kösse össze a szabadon lógó pántokat (pl. köténypánt).











































- Ürítse ki a zsebeket. Távolítsa el a fémrészeket (gemkapocs, biztosítótű stb.).
- Fordítsa ki a kétrétegű ruhákat (pl. pamut bélésű anorák esetébe a pamutréteg legyen kifelé). Ez a textília így hamarabb megszárad.

Lepedő	1200 g
Abrosz	100 g
Konyharuha	700 g
Szalvéta	500 g
Frottír kéztörölő	200 g
Fürdőköpeny	250 g
Férfiing	200 g
Párnahuzat	100 g
Szoknya	200 g
Póló	100 g
Női hálóruga	600 g
Férfi pizsama	200 g
Ágynemű	500 g
Blúza	100 g
Farmernadrág	100 g

- Lehetőleg a teljes szárító kapacitásnyi mennyiséget szárítsa, mivel a kisebb adagok szárítása gazdaságtalan. Tájékoztatásul megadjuk néhány ruhanemű átlagos tömegét: Ezért azt ajánljuk, hogy az alábbiakat vegye mindig figyelembe:

- **pamut, len:** dob teletöltve, de nem zsúfoltan,
- **műszálas:** dob félig (nem jobban) megtöltve,
- **érzékeny:** dob egyharmadig (nem jobban) megtöltve.

Szárítás

Program	Vrsta perila	Dodatne funkcije	Uporaba/lastnosti
 EXTRA SZÁRAZ	 Pamut	MARAD K NEDVESS G   	Vastag vagy több rétegű textilía – pl. frottír, fürdőköpeny – szárításához.
 NAGYON SZÁRAZ	 Pamut	MARAD K NEDVESS G   	Vastag textilía – pl. frottír, frottírtörülköző – szárításához.
 SZEKRÉNY SZÁRAZ	 Pamut	Poziom wysuszenia   	Egyenletesen vastag textilía – pl. frottír, trikó, frottírtörülköző – szárításához.
 KÖNNYŰ SZÁRÍTÁS	 Pamut	MARAD K NEDVESS G   	Vékony textilíák – pl. trikó, pamuting – szárításához, amelyeket még vasalni kell.
 VASALHATÓ AN SZÁRAZ	 Pamut	MARAD K NEDVESS G   	Normál vastagságú pamut- vagy vászonruha, ágynemű, abrosz szárításához
 EXTRA SZÁRAZ	 Műszálás	MARAD K NEDVESS G   	Vastag vagy több rétegű textilía – pl. pulóver, ágynemű, abrosz – szárításához.
 SZEKRÉNY SZÁRAZ	 Műszálás	MARAD K NEDVESS G   	Vékony textilíák – pl. könnyen kezelhető ing, abrosz, babaruha, zokni, fűző – szárításához.
 VASALHATÓ AN SZÁRAZ	 Műszálás	MARAD K NEDVESS G   	Vékony textilíák – pl. trikó, pamuting – szárításához, amelyeket még vasalni kell.
 Szárítási idő 30 60	 Pamut  Műszálás	  	Egyes ruhadarabok vagy kis (1kg alatti) mennyiségek utánszárításához.

42 electrolux **szárítás****Szárítás**

Program	Vrsta perila	Dodatne funkcije	Uporaba/lastnosti
 Mix	 Pamut  Műszálás	MARAD K NEDVESS G   	 egy speciális program é Pamut a Műszálás
 KÖNNYŰVAS ALÁS	 Pamut  Műszálás	  	Ing, blúz és hasonló, minimális vasalást igénylő, könnyen kezelhető textíliák gyúródésmentes szárítása szolgáló különleges program. Az eredmény a textília fajtájától és nemesítésétől függ. (A töltetmennyiség kb. 5–7 ingnek felel meg.) Ajánlás: a ruhát közvetlenül a centrifugálás után tegye a szárítóba. Szárítás után azonnal vegye ki, és akassza vállfára..
 SZABADIDŐ	 Pamut  Műszálás	MARAD K NEDVESS G   	A csomóknál és varratoknál nem egyenletesen vastag anyagú szabadidőruházat – pl. farmer, pamutpulóver – szárítására szolgáló különleges program.
 FRISSÍTÉS	 Pamut  Műszálás		A textília kereskedelmi forgalomban kapható száraztisztító készletekkel történő felfrissítésére vagy lágy tisztítására szolgáló, kb. 10 perces különleges program. (Csak olyan termékeket használjon, amelyek a gyártó szerint kifejezetten alkalmasak száraztisztításra; feltétlenül tartsa be a gyártó útmutatását.)



Masa sušenja:

Pamut:	6 kg
Műszálás:	3 kg

Szárítási idő:	1 kg
Mix:	3 kg
SZABADIDŐ:	6 kg

Programozási lehetőségek



Cél	Megvalósítás												
A vezetőképesség szintjének beállítása	<p>A víz vízkövet és ásványi sót tartalmaz, melyek mennyisége a földrajzi elhelyezkedéstől függ. Ezek megváltoztatják a víz vezetőképességét. A víz vezetőképessége a gyári beállításoktól enyhén eltérhet és befolyásolhatja a mosott ruha visszamaradt nedvességét mosási folyamat végén.</p> <p>Az Ön szárítógépe lehetővé teszi a víz vezetőképességét mérő szárazságérzékelő beállítását a következő lépések szernit.</p> <p>A beállítás üzemmód eléréséhez:</p> <ol style="list-style-type: none"> 1. A programválasztó tárcsa elforgatásával kapcsolja be a készüléket. 2. Kiválasztás üzemmódban nyomja meg egyszerre a Start/Pausa és a MARADÉK NEDVESSÉG gombot, amíg a kijelzőn meg nem jelenik a , és a felirat. <p>A vezetőképesség szintjének beállítása</p> <p>Nyomja meg többször egymás után az 5. gombot: a vezetőképesség mértékét a világító vízszintes vonalak jelzik.</p> <table border="1"> <thead> <tr> <th>LED</th> <th>Vezetőképesség mértéke</th> <th>Körülbelüli érték qS/cm</th> </tr> </thead> <tbody> <tr> <td></td> <td>Alacsony</td> <td>< 300</td> </tr> <tr> <td></td> <td>Közepes</td> <td>300 - 600</td> </tr> <tr> <td></td> <td>Magas</td> <td>> 600</td> </tr> </tbody> </table> <p>A készüléket gyárilag a legmagasabb szintre állítottuk, némelyik típusban ez az érték állítható.</p> <p>Zapamiętywanie nowego ustawienia:</p> <p>Nyomja le egyszerre a Start/Pausa és a MARADÉK NEDVESSÉG . gombot, amíg az előző szárítóprogram ideje újra meg nem jelenik a kijelzőn és a hangjelzés meg nem szólal.</p>	LED	Vezetőképesség mértéke	Körülbelüli érték qS/cm		Alacsony	< 300		Közepes	300 - 600		Magas	> 600
LED	Vezetőképesség mértéke	Körülbelüli érték qS/cm											
	Alacsony	< 300											
	Közepes	300 - 600											
	Magas	> 600											
O = A program módosítása	<p>A program megváltoztatásához forgassa el a beállító gombot a "0" pozícióba. Válassza ki az új programot, majd nyomja meg a "START/PAUSE" gombot.</p>												

44 electrolux ápolás és tisztítás

Ápolás és Tisztítás



Minden ápolási és tisztítási műveletet megelőzően a csatlakozó dugót ki kell húzni a fali konnektorból.

Külső felület tisztítása

Használjon szappanos vizet, majd utána törölje szárazra a felületet.

Fontos: ne használjon metilalkoholt, hígítót, vagy más hasonló vegyi készítményeket.

Az ajtó tisztítása

Rendszeresen tisztítsa meg az ajtó belső részét, hogy a lerakódott szőszöket eltávolítsa.

A megfelelő tisztítás feltétele a jó működésnek.



A szűrők tisztítása

A szárítógép csak akkor üzemel jól, ha a szűrők tiszták.

A szűrők minden szőszet összegyűjtenek, amelyek a szárítás során keletkeznek, ezért minden szárítási folyamat után egy nedves ruhával meg kell tisztítani a szűrőket, de még a ruhaneműk kipakolása előtt.



Az ajtó belső oldalán lévő szűrőt a tisztításhoz el kell távolítani.

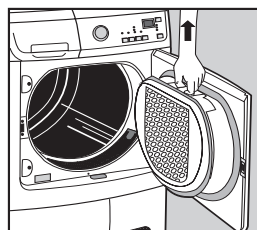

Ne ijedjen meg a szőszök mennyiségétől, ugyanis az teljesen normális jelenség, hogy a bolyhok a szárításkor a szűrőn gyűlnek össze. Valójában minden ruhaszárítás némi szálvesztéssel jár, amelyet azonban Ön nem vesz észre.



Ha szükséges, akkor a szűrők folyóvíz alatt is megtisztíthatók egy kefével. Ilyenkor távolítsa el az ajtó nyílásában lévő szűrőt a képen látható módon (jobbra és balra egyaránt visszatehető).

Soha ne használja a készüléket szűrők nélkül!



Czyszczenie kondensatora pary

A kondenzátor  a kis ajtó mögötti kis szekrény alsó részén található. Az ajtó nyitásához nyomja be az zárópecket, ahogy a kép mutatja.

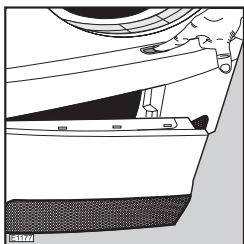

Normális jelenség, ha a szárítási ciklus végén vizet észlel a páralecsapó felületén. A szárító ciklus közben vagy a végén elfordul, hogy a kondenzátor-betét felületén víz jelenik meg. A kondenzátor kiemeléséhez először fordítsa a kétpiros zárópecket lefelé, majd vegye ki a kondenzátoregységet a fogantyújánál megtartva.

Tisztítsa meg egy kefével, és öblítse le folyóvízzel, ha szükséges.

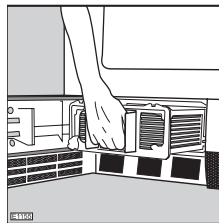
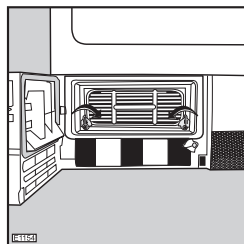

A külső részt is tisztítsa meg, minden bolyhoteltávolítva

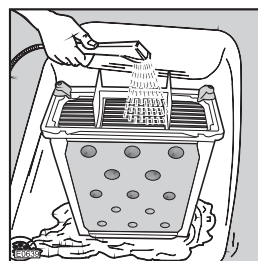

Tisztítsa meg egy nedves ruhával a gumitömítést a kondenzátor-szekrény



körül és a kis ajtó belső részén.

Fontos! Ne használjon hegyes tárgyat vagy eszközt a lemezek közötti részek tisztításához, mivel ezek megsérthetik a kondenzátort, és áteresztővé teszik. Helyezze vissza a kondenzátort, fordítsa a piros zárópeckeket felfelé, és zárja le az ajtót.

Ne használja a készüléket, ha a kondenzátornincs megfelelően beillesztve a helyére.

A víztartály kiürítése

A ruhából kifacsart víz a gép belsejében lecsapódik, és a tartályban

46 electrolux ápolás és tisztítás

összegyulik.

A tartályt ki kell üríteni minden szárító ciklus után, hogy biztosítsa a gép legközelebbi használat során a hatékony működését. A jelzőlámpaemlékezteti Önt erre a műveletre.

A következőképpen járjon el:

- Emelje ki a tartályt
- Fordítsa fel, és engedje, hogy a víz kifolyjon belőle
- Illesse vissza a tartályt

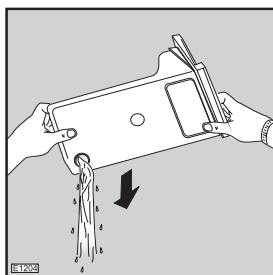
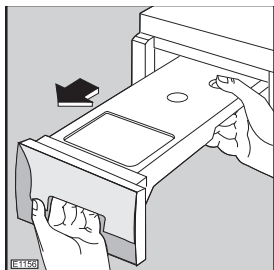

A tartályt helyesen kell vissza-illeszteni.

Ha ez nem így történik, ugyanez az üzenet a következő szárítás során is megjelenik, a program pedig leáll, és a ruha nedves marad. Megszólal a csengő.

A tartály visszahelyezése után a START/PAUSE (indítás/szünet) gomb lenyomásával kell újraindítani a programot.

Ügyes ötlet: A kicsapódott vizet fel lehet használni gozölos vasalóhoz vagy elem feltöltéséhez, stb. Ebben az esetben le kell szurni (pl. egy kávészuronkeresztül).

A légszívó rács tisztítása

Egy porszívó segítségével távolítsa el a bolyhokat akészülék hátulján található légszívó rácsról.

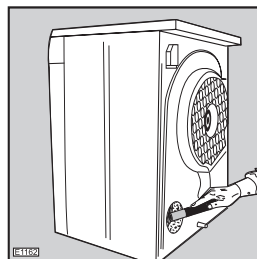

A dob tisztítása

Amikor a ruha nem szárad meg a kívánt mértékben, más szóval, mikor vagy túl száraz vagy túl nedves, javasoljuk, hogy törölje át a dob belsejét egy ecetbe áztatott ruhával.

Ez eltünteti azt a vékony patinát, ami a dobban képződött (s ami a mosás közben használtmosószer és ruhaöblítőszer lerakódásaiból adódik ill. a vízben található vízke-lerakódás következménye), s ami megakadályozza, hogy a szonda felmérhesse a szárazság megfelelő mértékét.

Mit tegyünk, ha ...?

A gép működése közben lehetséges, hogy a piros Avvio/Pausa jelzőfény villogni kezd, jelezve, hogy a gép nem működik. A probléma megszüntetését követően nyomja meg az Avvio/Pausa gombot a program újraindításához. Ha a probléma az összes ellenőrzés után is fennáll, forduljon a helyi szakszervizhez.

Probléma	Lehetséges ok	Megoldás
A szárítógép nem működik.	<ul style="list-style-type: none"> • A hálózati dugó nincs bedugva, vagy a biztosíték nincs rendben. • A betöltőajtó nyitva van. • Megnyomta az INDÍT/SZÜNET gombot? 	<ul style="list-style-type: none"> • Dugja be a hálózati dugót. Ellenőrizze a biztosítéktáblán lévő biztosítékot. • Zárja be az ajtót. • Megnyomta az INDÍT/SZÜNET gombot?
A szárítás eredménye nem kielégítő.	<ul style="list-style-type: none"> • Rossz programot választott. • A bolyhszűrő el van dugulva. • A bolyhszűrő tele van bolyhokkal. • Rossz a töltetmennyiség. • El van takarva a lábazati levegőnyílás. • Lerakódás van a dob belsején vagy a dob bordázatán • Asuinpaikan vesi poikkeaa ominaisuksiltaan laitteen normaaliasetuksista. 	<ul style="list-style-type: none"> • A következő szárításkor válasszon másik programot (lásd "A programok áttekintése" c. fejezet). • Tisztítsa meg a bolyhszűrőt. • Tisztítsa meg a bolyhszűrőt. • Tartsa be az ajánlott töltetmennyiséget. • Tegye szabaddá a lábazati levegőnyílást. • Tisztítsa meg a dob belső felületét vagy bordázatát • A MRADÉK NEDVESSÉG kiegészítő funkcióval végezze el a kiigazítást (lásd "A szárítás/ kiegészítő funkciók választása" c. fejezet).
Nem zárható be az ajtó.	<ul style="list-style-type: none"> • Nem tette be a finomszűrőt és/vagy nem kattant be a durva szűrő. 	<ul style="list-style-type: none"> • Tegye be a finomszűrőt és/ vagy kattintsa be a szita fedelét.

48 electrolux mit tegyünk, ha ...?

Probléma	Lehetséges ok	Megoldás
A Z PROGRAMIDŐ ugrásszerűen változik, vagy hosszabb időn át változatlan marad.	<ul style="list-style-type: none"> • A szárítógép a ruha fajtájától, mennyiségétől és nedvességétől függően automatikusan korrigálja a hátralévő szárítási időt. 	<ul style="list-style-type: none"> • Automatikus folyamat, a készüléknek semmi baja.
A program leáll, ég a oTARTÁLY jele.	<ul style="list-style-type: none"> • Tele van a kondenzviztartály. 	<ul style="list-style-type: none"> • Üritse ki a kondenzviztartályt, majd az INDÍT/SZÜNET gomb megnyomásával indítsa el a programot.
Szokatlanul sokáig tart a szárítás. Figyelem! A szárítás max. 5 óra elteltével automatikusan véget ér (Lásd "Programozási lehetőségek" c. fejezet.).	<ul style="list-style-type: none"> • A bolyhszűrő el van dugulva. • A bolyhszűrő tele van bolyhokkal. • Túl nagy a ruhatöltet. • Nincs eléggé víztelenítve a ruha. • Pyykkiä ei ole lingottu riittävästi. 	<ul style="list-style-type: none"> • Tisztítsa meg a bolyhszűrőt. • Tisztítsa meg a bolyhszűrőt • Csökkentse a töltet mennyiségét. • Előtte víztelenítse megfelelően a ruhákat.. • Linkoa pyykki riittäväen hyvin.
A szárítás nem sokkal a program elindítása után véget ér. Ég a (END) VÉGE jel.	<ul style="list-style-type: none"> • A kiválasztott programhoz képest túl kevés vagy túl száraz ruhát tett be. 	<ul style="list-style-type: none"> • Válassza a meghatározott idejű szárítóprogramot vagy egy magasabb szárítási

FONTOS: Ha a fentebb felsorolt hibák valamelyike miatt, illetve a nem megfelelő használat vagy üzembe helyezés által okozott hiba kijavításához hív szerelőt, akkor is számítanak fel díjat, ha a készülék még garanciális

Ha még mindig fennáll a hiba, akkor forduljon a jótállási jegyben megadott szervizhez.

Soha ne próbálkozzon saját maga a készülék javításával. Az illetéktelen beavatkozás nemcsak tilos és életveszélyes, hanem még több kárt okozhat a készülékben.

A meghibásodott készülék javítását, beleértve a csatlakozó vezeték cseréjét is, csak a jótállási jegyben megjelölt szerviz javíthatja.

Kérjük, hogy adja meg a készülék modell és sorozat számát.

Ezek az adatok az adattáblán találhatóak.

Figyelem!

A szárítógép háztartási használatra készült.

**Vevőszolgálat és márkaszerviz:
1142 Budapest, Erzsébet királyné
út 87**



50 electrolux **műszaki adatok****Műszaki adatok**

Wymiary:	szélesség	60 cm
	Magasság	85 cm
	mélység	58 cm
Villamos csatlakozás	A hálózati feszültséggel, áramtípussal és a szükséges biztosítókkal kapcsolatos adatok az adattáblán található. Az adattábla a betöltőajtónál található.	
Mélység nyitott ajtóval	109 cm	
Töltet:	Pamut	6 kg
	Műszálás	3 kg
Felhasználási terület	háztartás + 5°C + 35°C	

CE A készülék az alábbi európai uniós irányelveknek felel meg:

- az egyes villamossági termékek biztonsági követelményeiről és az azoknak való megfelelésértékeléséről szóló 79/1997.(XII.31.) IKIM rendelet a 73/23/EEC kisméretű feszültségi irányelv alapján,
- az elektromágneses összeférhetőségéről szóló 31/1999.(VI.11.) GMKHVM együttes rendelet a 89/336/ EEC EMC irányelv alapján,
- az egységes megfelelési jelölés használatáról szóló 208/1999.(XII.26.) Korm. rendelet a 93/ 68/EEC CE jelölésre vonatkozó irányelv alapján.

parametry eksploatacyjnej electrolux 51

Fogyasztási értékek			
Program	TARTAM (perc)	Energiafogyasztás (kWh)	ford/perc
Pamut Szekrény-száraz ¹⁾	115	3,70	1000
Pamut vasalás száraz ¹⁾	100	3,00	1000
Pamut Szekrény-száraz ¹⁾	105	3,10	1400
Pamut vasalás száraz ¹⁾	80	2,40	1400
Műszálás ²⁾	50	1,35	1200



Maksymalny wsad:

¹⁾ Pamut : 6 kg

²⁾ Műszálás Szekrény-száraz: 3 kg

H



A fogyasztási értékeket átlagos körülményeket feltételezve számítottuk ki. Az értékek háztartási használat során ezekről eltérhetnek.

52 electrolux **elhelyezés****Elhelyezés****Kicsomagolás**

A készülék használatba vétele előtt vegye ki a polietilén zacskót a poliszti-rén kitömő anyaggal együtt. Vedő tarranauhat koneesta rummun päälle

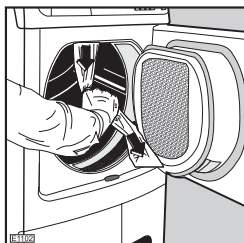

Ha a gépet el kell mozdítani, füg-gőlegesen történjen a helyváltoztatás.

Vízszintbe állítás

Ajánlatos a szárítógépet a mosógép közelében elhelyezni. A szárítógép működése alatt nagy mennyiségű hő és pára termelődik, amelynek a helyiségből való eltávolításáról - amilyen gyorsan csak lehetséges - gondoskodni kell. Ezért a készülék jó működésének feltétele a jól szellőző helyiség, amelyet az ajtó, illetve az ablakok nyitásával kell segíteni.

A szárítógépet szennyeződéstől mentes helyen kell elhelyezni, ahol por és szennyeződés nem kerülhet a készülékbe.

Ügyeljen arra, hogy a levegő bevezető nyílások sehol ne legyenek eltömődve (pl. idegen anyaggal, vagy papírral).

A rendellenes vibráció és zajok elkerülése érdekében gondoskodni kell a szárítógép megfelelő vízszintbe állításáról.

Miután kiválasztotta a szárítógép

helyét, ellenőrizze, hogy az tökéletesen vízszintben áll-e.

Ha nem, akkor a menetes lábak be-, vagy kicsavarásával végezze el a szüksége beállítást.

**Fontos**

A centrifugás szárító által kibocsátott meleg levegő elérheti a 60°C-t. Ezért a készüléket nem szabad olyan padlózatra helyezni, amely nem áll ellen amagyas hőmérsékletnek.

Fontos!

Ajánlatos a két berendezést egymás mellé vagy egymás tetejére telepíteni ahhoz, hogy a Patyolatközpont rendszere jól teljesítsen.

A készülék működésekor a helyiség hőmérséklete nem haladhatja meg a 35o C-t, mert ellenkező esetben ez negatívan befolyásolja a készülék teljesítményét.

Összeépítő készlet

A mosógép tetejére helyezett szárítógép rögzítéséhez szükséges speciális összeépítő készlet a szakkereskedésben szerezhető be.

Cikkszám: 916 890 044

Elnevezés : CN 3.3 W

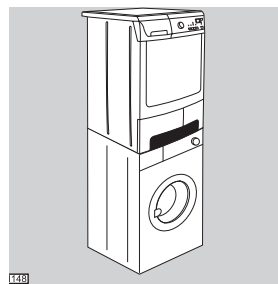

Az ajtó nyitásirányának cseréje

Előfordulhat, hogy könnyebben tudja a szárítógépet betölteni, illetve kiüríteni, amennyiben az ajtó nyitásirányát megváltoztatják.



Az ajtó nyitásirányának megváltoztatását csak a jótállási jegyben megjelölt szerviz végezheti

(nem garanciális munka).
Igény esetén forduljon a kijelölt szervizhez.

Elektromos csatlakoztatás

A készülék működtetéséhez 220-230V, 50Hz-es egyfázisú elektromos hálózat szükséges.

Ellenőrizze, hogy a hálózat terhelhetősége megfelelő-e (2,2 kW), figyelembe véve a többi használatos elektromos készüléket is.

A készülék kizárólag szabványos érintésvédelemmel (védőföldeléssel) ellátott csatlakozó aljzatról üzemeltethető. Ha ilyen nem áll rendelkezésre, akkor szakemberrel kell a megfelelő kiépítetetről gondoskodni a készülék közelében.

A gyártó minden felelősséget elhárít magától, ha a károsodás, vagy a sérülés a biztonsági rendszabályok figyelmen kívül hagyása miatt következett be. Ha a készülék tápvezetékét ki kell cserélni, forduljon a Szervizhez.



Fontos! Az elektromos csatlakozó vezetéknek a készülék elhelyezése után is elérhető helyen kell lenni.

54 electrolux környezetvédelmi tudnivalók

Környezetvédelmi tudnivalók



Minden ♻️-szimbólummal ellátott csomagoló anyag újrafeldolgozható. Alkalmazott jelölések magyarázata:

PE ← polietilén
PS ← polisztirol
PP ← polipropilén

A fenti anyagokat az újrafeldolgozhatósághoz a megfelelő gyűjtőhelyen kell leadni.

- **A gép**

A régi készülék kiselejtezéséhez használja fel az arra jogosult begyűjtőhelyeket! Segítsen hazajáratásában!

A termék vagy a csomagoláson található ♻️ szimbólum azt jelzi, hogy a termék nem kezelhető háztartási hulladékként. Ehelyett a terméket el kell szállítani az elektromos és elektronikai készülékek újrahasznosítására szakosodott megfelelő begyűjtő helyre. Azzal, hogy gondoskodik ezen termék helyes hulladékba helyezéséről, segít megelőzni azokat, a környezetre és az emberi egészségre gyakorolt potenciális kedvezőtlen következményeket, amelyeket ellenkező esetben a termék nem megfelelő hulladékkezelése okozhatna. Ha részletesebb tájékoztatásra van szüksége a termék újrahasznosítására vonatkozóan, kérjük, lépjen kapcsolatba a helyi önkormányzattal, a háztartási hulladékok kezelését végző szolgálattal vagy azzal a bolttal, ahol a terméket vásárolta.

Tanácsok a környezet védelmére



Ahhoz, hogy tudatosan cselekedjen a környezet védelme érdekében, azt ajánljuk, hogy kövesse az alábbiakat:

- A szárítást lehetőleg mindig a műszaki adatok között megadott teljes ruhatöltettel végezze. A kis mennyiségek szárítása gazdaságosabban.
- Mindig jól kicentrifugált ruhákat pakoljon be a szárítógépbe. A magasabb fordulatszámon végrehajtott centrifugálás csökkenti az energiafelhasználást és a szárítási időt.
- Ne töltse túl a dobot, mert ezzel nemcsak energiát takarít meg, hanem csökkenti a ruhaneműk gyűrődését is. Mindig a ruhaneműk típusának és a kívánt szárítási foknak megfelelő programot állítson be.
- A maximális töltet hasznosításához a vasalás-száraz és a szekrény-száraz ruhák együtt száríthatók. Ha egy ruhadarab elérte a kívánt szárítási fokot, akkor azt vegye ki a készülékből.
- A szűrőket rendszeresen tisztítsa meg, hogy elkerülhesse a szárítási idő és az energiafogyasztás növekedését.
- Jól szellőző helyen üzemeltesse a készüléket. Szárításkor a helyiség hőmérséklete nem haladhatja meg a +35°C-t.

európai jótállás electrolux **55**

EURÓPAI JÓTÁLLÁS

A jelen készülékre az Electrolux az alábbiakban felsorolt országok mindegyikében a készülék garancialevelében, vagy egyébként a törvényben megszabott időtartamra vállal jótállást. Amennyiben a vásárló az alábbiakban felsorolt országok közül valamelyik másik országba települ át, az alábbi követelmények teljesítése esetén a készülékre vonatkozó jótállás szintén áttelepíthető: -

· A készülékre vállalt jótállás a készülék eredeti vásárlásának napjával kezdődik, melyet a vásárló a készülék eladója által kiadott érvényes, vásárlást igazoló okmány bemutatásával tud igazolni.

· A készülékre vállalt jótállás ugyanolyan időtartamra érvényes és ugyanolyan mértékben terjed ki a munkadíjra és alkatrészekre, mint a vásárló új lakóhelye szerinti országban az adott modellre vagy termékféleségre érvényben lévő jótállás.

· A készülékre vállalt jótállás a termékhez kötődik, a jótállási jog másik felhasználóra átruházható.

· A készülék üzembe helyezése és használata az Electrolux által kiadott utasításoknak megfelelően történt, és kizárólag háztartásban használták, kereskedelmi célokra nem.

· A készüléket az új lakóhely szerinti országban hatályos összes vonatkozó előírásnak megfelelően helyezték üzembe.

A jelen Európai Jótállás rendelkezései a törvény által biztosított vásárlói jogokat nem érintik.

H

56 electrolux szerviz

Szerviz

Amennyiben további segítségre van szüksége, kérjük, vegye fel a kapcsolatot a helyi Vevőszolgálati Központtal.

www.electrolux.com

		
Belgique/België/Belgien	+32 2 363 04 44	Bergensesteenweg 719, 1602 Lembeek
Česká republika	+420 2 61 12 61 12	Budějovická 3, Praha 4, 140 21
Danmark	+45 70 11 74 00	Sjællandsgade 2, 7000 Fredericia
Deutschland	+49 180 32 26 622	Muggenhofer Str. 136, 90429 Nürnberg
Eesti	+37 2 66 60 030	Mustamäe tee 24, 10621 Tallinn
España	+34 902 11 63 88	Carretera M-300, Km. 29,900 Alcalá de Henares Madrid
France	www.electrolux.fr	
Great Britain	+44 8706 929 929	101 Oakley Road LUTON Beds LU4 9RJ
Hellas	+30 23 10 66 19 70	4, Limnou Str., 54627 Thessaloniki
Hrvatska	+38 51 63 23 338	Slavonska avenija 3, 10000 Zagreb
Ireland	+353 1 40 90 763	Longmile Road Dublin 12
Italia	+39 (0) 434 668600	C.so Lino Zanussi, 26 - 33080 Porcia (PN)
Latvija	+37 17 84 69 34	Kr. Barona iela 130/2, LV-1012, Riga
Lituania	+370 6 27 80 609	Verkiu 29, 09108 Vilnius, Lithuania
Luxembourg	+36 2 42 43 13 01	Rue de Bitbourg, 7, L-1273 Hamm
Magyarország	+36 1 262 1773	H-1142 Budapest XIV, Erzsébet királyné útja 87
Nederland	+31 17 24 68 300	Vennootsweg 1, 2404 CG - Alphen aan den Rijn
Norge	+47 81 5 30 222	Risløkkv. 2, 0508 Oslo
Österreich	+43 18 66 400	Herziggasse 9, 1230 Wien
Polska	+48 22 43 47 300	ul. Kolejowa 6/7, Warsaw
Portugal	+35 12 14 40 39 39	Quinta da Fonte - Edifício Gonçalves Zarco - Q36 -2774-618 Paço de Arcos
Romania	+40 21 44 42 681	B-dul Timisoara 90, S6, Bucharest
Schweiz - Suisse - Svizzera	+41 62 88 99 111	Industriestrasse 10, CH-5606 Mägenwil
Slovenija	+38 61 24 25 731	Tržaška 132, 1000 Ljubljana
Slovensko	+421 2 43 33 43 22	Electrolux Slovakia s.r.o., Electrolux Domáce spotrebiče SK, Seberínho 1, 821 03 Bratislava
Suomi	+35 8 26 22 33 00	Konepajaranta 4, 28100 Pori
Sverige	+46 (0)771 76 76 76	Electrolux Service, S:t Göransgatan 143, S-105 46 Stockholm
Türkiye	+90 21 22 93 10 25	Tarlabası caddesi no : 36 Taksim Istanbul
Россия	+7 096 937 7637	129090 Москва, Олимпийский проспект, 16, БЦ "Олимпик"

www.electrolux.com

www.electrolux.cz
www.electrolux.hu

125 985 681 -00-25092006