

BRAND

Beépített üvegkerámia főzőfelület

Touch Basic Master

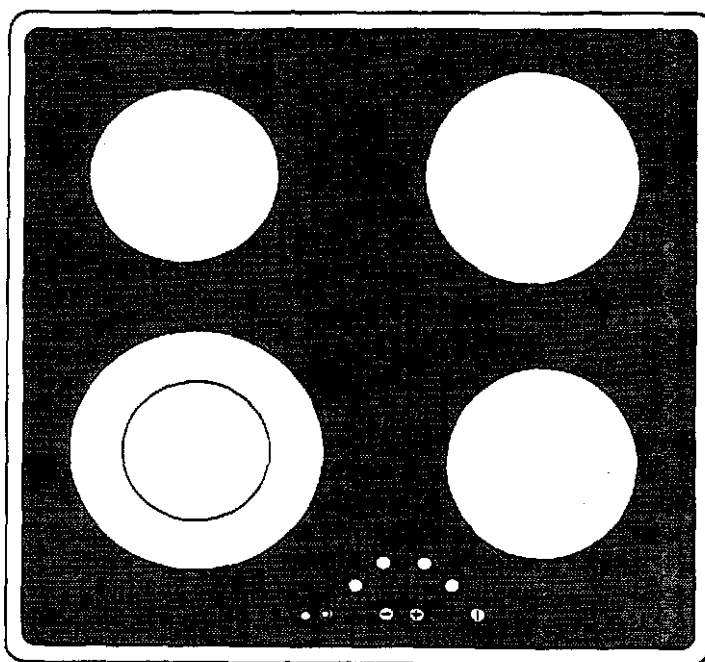

ZKT 623 L

Használati- és szerelési útmutató

Kedves Vásárló !

Kérjük, hogy a Használati útmutatót figyelmesen tanulmányozza át és elsősorban a "Biztonsági útmutatások" c. részt olvassa el nagyon gondosan.

A Használati útmutatót őrizze meg, hogy később is mindig kéznél legyen. Amennyiben a készüléket eladja, vagy elajándékozza, akkor a Használati útmutatót is adja át a készülék új tulajdonosának.



A figyelmeztető háromszöggel és/vagy a "Vigyázat", "Figyelem", "Figyelmeztetés" szavakkal kezdődő részek vagy az Ön biztonságára, vagy a készülék működésére vonatkozóan tartalmaznak fontos előírásokat.



Ezek a sorok lépésről-lépésre vezetve mutatják be Önnek a készülék kezelését és használatát.



Az ezzel a jelzéssel kezdődő sorok kiegészítő információkat tartalmaznak a használathoz és praktikus tanácsokat adnak a készülék kezeléséhez.



Az ezzel a jelzéssel kezdődő sorok tanácsokat és útmutatásokat tartalmaznak a készülék gazdaságos és környezetkímélő használatára vonatkozóan.

Ha adott esetben zavarok jelentkeznek a készülék működésében, akkor a "Mit kell tenni üzemzavar esetén" c. fejezetben hasznos információkat talál a hibák elhárításához.

Amennyiben ezek az útmutatások nem tartalmaznak az Ön számára kielégítő információkat, akkor forduljon a Vevőszolgálatához.

Vevőszolgálat:

1142 Budapest, Erzsébet királyné út 87.

Forgalmazó:

**Electrolux Lehel Kft. Háztartási Készülékek
1142 Budapest, Erzsébet királyné út 87.**

A Vevőszolgálatnál szakszerű felvilágosítást kaphat kérdéseire.

A fő célunk az, hogy a termékeinket használó vásárlóinkat minél jobban ellássuk a használathoz szükséges információkkal.

Tartalomjegyzék

Információk a használathoz

Kedves Vásárló!	2
Biztonsági útmutatások	4
Gondoskodás	5
Gondoskodás a csomagoló anyagokról	5
Gondoskodási útmutatások	5
Az első használat előtt	5
Az első tisztítás	5
A készülék bemutatása	6
A főző- és a kezelőfelület ismertetése	6
A készülék legfontosabb jellemzői	7
A főzőfelület használata	8
Általános tudnivalók	8
TOUCH-CONTROL szenzorfelület	8
A készülék bekapcsolása	8
A készülék kikapcsolása	8
A főzőzóna kiválasztása	9
A főzési fokozat kiválasztása	9
Kétkörös főzőzóna be- és kikapcsolása	9
A főzőzónák kikapcsolása	9
Maradék hő funkció	10
Gyermekbiztosítás	10
Biztonsági kikapcsolás	11
Biztonsági kikapcsolás folyadék által	11
Alkalmazás, táblázatok, tanácsok	12
Főzőedények	12
Általános tudnivalók	12
Energiaakárékosági tanácsok	12
Főzési és sütési táblázatok	13
Tisztítás és ápolás	14
Üvegkerámia főzőfelület	14
Enyhe szennyeződések	14
Ráégett szennyeződések	14
Speciális szennyeződések	15
Cukor	15
Sötét foltok, sérülések	15
Karcok az üvegkerámia főzőfelületen	15
A főzőfelület keret	15
Mit kell tenni üzemzavar esetén	16

Információk a beépítéshez

Szerelési útmutató	17
Biztonsági útmutatások	17
Beépítés a konyhai munkalapba	17
Elektromos csatlakoztatás	19
Műszaki adatok	20

Biztonsági útmutatások

A készülék megfelel a vonatkozó biztonságtechnikai előírásoknak és szabványoknak. Ennek ellenére a gyártó azt ajánlja, hogy a használat előtt gondosan tanulmányozza át a következő biztonságra vonatkozó útmutatásokat.

Elektromos biztonság

- A készülék beépítését csak elektromos szakember, szerviz végezheti el.
- A meghibásodott készüléket, beleértve a csatlakozó vezetékét is csak a jótállási jegyben megjelölt szerviz javíthatja. Az illetéktelen beavatkozás komoly veszélyt és kárt okozhat.
- A beépített főzőfelületet csak beépített tűzhelybe, vagy megfelelő és speciális dugaszolóval rendelkező kapcsolótáblával kombinálva szabad beépíteni
- Ha a készülék működésében üzemzavar lép fel, vagy a felület eltörik, bereped, bekarcolódik, akkor:
 - kapcsoljon ki minden főzőzónát,
 - kapcsolja le, illetve csavarja ki a főzőfelülethez tartozó elektromos biztosítékot.
- A készülékbe épített és elektronikusan vezérelt biztonsági kikapcsoló rendszer gondoskodik arról, hogy egy adott idő után valamennyi főzőzóna automatikusan kikapcsoljon, amennyiben nem változtatja meg a beállításokat.

Gyermekvédelem

A főzés és sütés közben a főzőzónák erősen felforrósodnak. Tartsa távol ezért a gyerekeket az üzemelő készüléktől.

- Ez a készülék egy olyan biztonsági zárszerkezettel van kialakítva, amely megakadályozza, hogy a játszó gyerekek bekapcsolhassák a főzőfelületet.

Biztonság a készülék használatában

- Ezt a készüléket csak háztartási célokra, ételek sütésére és főzésére szabad használni.
- Ne használja a főzőfelületet a helyiség fűtésére.
- Amennyiben a készülék közelében egy másik elektromos készüléket is üzemeltet, akkor ügyeljen arra, hogy az elektromos vezeték véletlenül se érjen hozzá a forró felülethez, vagy a főzőedényekhez.
- A túlhevített zsír, vagy olaj könnyen meggyulladhat. Olajban, vagy zsírban való

sütéskor (pl. sült burgonya) ezért soha ne hagyja felügyelet nélkül a készüléket, mert ilyenkor fokozottabb a tűzveszély.

- A szenzoros (érintésre működő) technika nagy biztonságot nyújt a készülék használatánál, valamint a főzőzónák, a teljesítmény, vagy az idő beállításánál.
- Minden használat után kapcsolja ki a főzőzónákat.

Biztonság a tisztításnál

- A tisztítás alatt a készüléket ki kell kapcsolni.
- Biztonsági okokból tilos gőz- vagy nagynyomású tisztítógéppel tisztítani a készüléket.

Így kerülhető el a készülék károsodása

- Ne használja az üvegkerámia főzőfelületet az edények tárolására, vagy munkafelületnek.
- Ne használja a főzőzónákat főzőedények nélkül, vagy üres főzőedényekkel. Ilyen esetben a főzőzóna és a főzőedény is károsodhat.
- Az üvegkerámia nem érzékeny a hirtelen fellépő hőingadozásokra és rendkívül ellenálló, azonban nem törhetetlen. Vigyázni kell ezért arra, hogy ne eshessen a főzőfelületre kemény, vagy hegyes tárgy, mert könnyen repedések keletkezhetnek a felületen.
- Ne használjon öntöttvasból készült, vagy sérült fenekű főzőedényeket, mert ezek könnyen megkarcolják a felületet.
- Ne állítsa a főzőedényeket a főzőfelület keretre, mert karcok keletkezhetnek és károsodhat a lakkbevonat.
- Ügyeljen arra, hogy semmilyen savtartalmú folyadék (pl. ecet, citrom, vagy vízkőoldó szer) ne kerülhessen a keretre, mert elmattul a felület.
- Ha véletlenül cukor, vagy cukortartalmú étel kerülne a forró főzőfelületre, akkor azonnal, még forró állapotban el kell távolítani ezeket az anyagokat a főzőfelületről egy éles kaparó segítségével. Kihülés utáni eltávolításnál ugyanis megsérülhet a felső felület.
- Tartson távol minden idegen, könnyen olvadó tárgyat (pl. műanyag, alufólia, vagy sütőfólia) az üvegkerámia főzőfelülettől. Ha véletlenül mégis idegen tárgy olvad rá a főzőfelületre, akkor azt azonnal el kell távolítani a tisztító kaparó segítségével.

Gondoskodás

Gondoskodás a csomagoló anyagokról



A készülék szállításához használt anyagok újrahasznosíthatók. A fóliák és habosított részek a megfelelő jelzésekkel vannak ellátva.

Kérjük, hogy a csomagoló anyagokról és adott esetben a régi készülék kiselejtezéséről is a környezetvédelmi előírásoknak megfelelő módon gondoskodjon.

Gondoskodási útmutatások



A kiselejtezett készüléket ne tegye a háztartási szemét közé.

Lomtalanításkor szállíttassa el a lakóhelyén lévő begyűjtőhelyre.



Figyelmeztetés! A régi készüléket tegye használhatatlanná mielőtt kiselejtezi. Vágja le az elektromos vezetékét.

Az első használat előtt

Az első tisztítás

Az első használat előtt a főzőfelületet alaposan meg kell tisztítani.

 Az üvegkerámia főzőfelületet és a keretet csak melegvízzel és enyhe hatású mosogatószerrel szabad lemosni, majd ezután szárazra kell törölni.



Figyelem! Tilos kemény, vagy karcosító hatású tisztítószereket használni, mert károsodhat a felső felület.

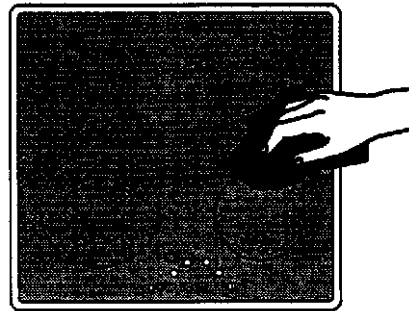

A készülék bemutatása

A főző- és a kezelőfelület ismertetése

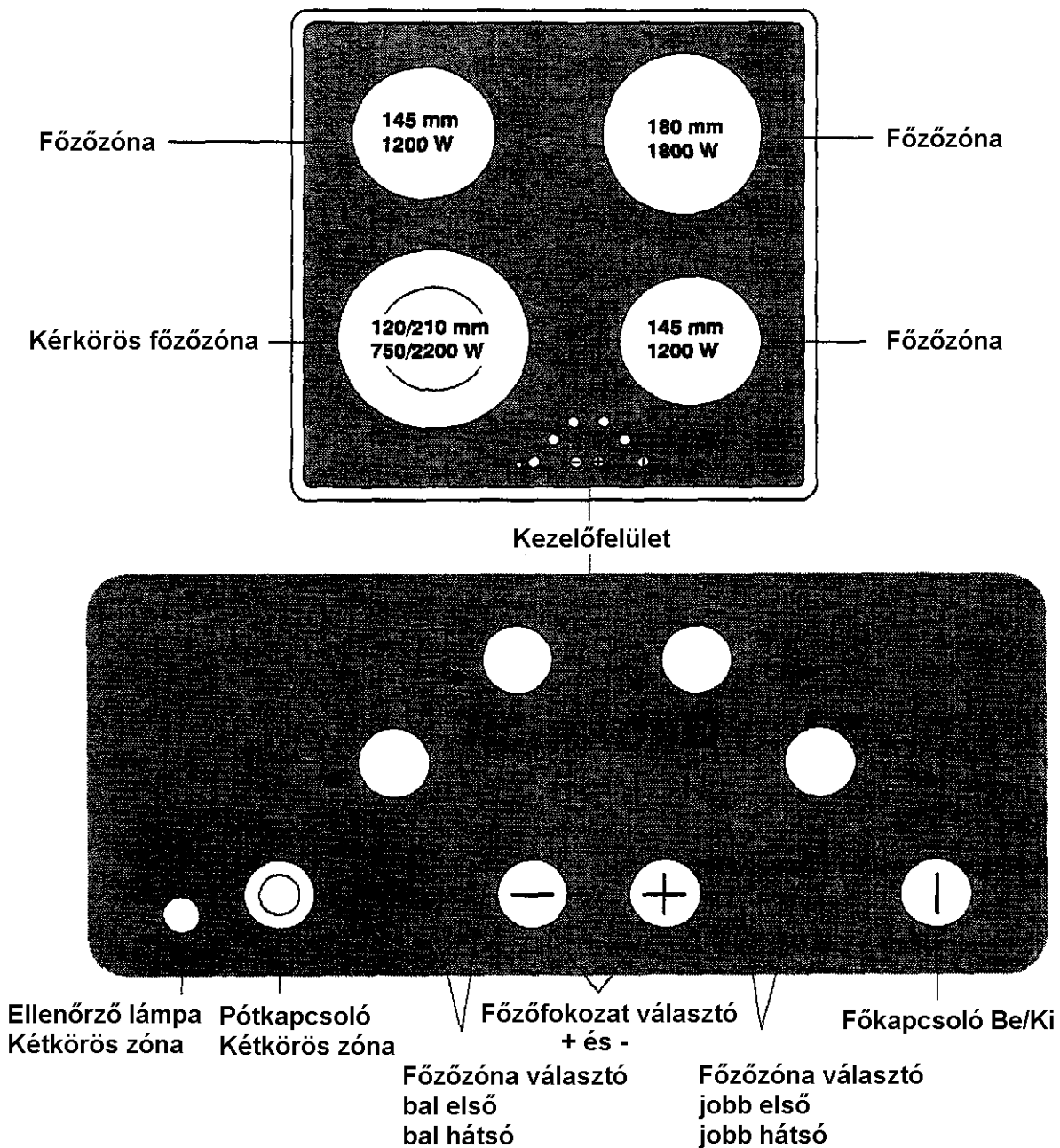









Digitális kijelzések

A négy kijelzőmező - amely a négy főzőzónához tartozik - a következőket mutatja:

- bekapcsolás után és a biztonsági funkció által való automatikus kikapcsolásnál,
- egy főzőzóna kiválasztásánál,
- a kiválasztott főzőfokozat szerint,
- maradékhőnél,
- hibafunkciónál,
- bekapcsolt gyermekvédelemnél.

A készülék legfontosabb jellemzői

- **Üvegkerámia főzőfelület:**
A készülék egy üvegkerámia főzőfelülettel és 4 gyorsfűtésű főzőzónával rendelkezik. A különleges teljesítményű sugárzó fűtőtestek lényegesen lerövidítik a főzőzónák felfűtési idejét.
- **Szenzorfelület:**
A készülék kezelése a TOUCH-COTROL szenzorfelületről történik.
- **BE/KI szenzorfelület:**
A BE/KI  szenzormező a készülék külön főkapcsolója, amelynek a megérintésével teljesen be- és ki lehet kapcsolni a készülék áramellátását.
- **Ellenőrző- és funkció kijelzők:**
Digitális kijelzések, illetve ellenőrző lámpák adnak információt a beállított főzőfokozatról , az aktív funkciókról , valamint adott esetben a megfelelő főzőzónánál rendelkezésre álló maradékhő funkcióról .
- **Melegentartó fokozat:**
 az a főzőfokozat, amelynél az ételeket melegen tarthatja.
- **Kétkörös főzőzóna:**
A készülék egy kétkörös főzőzónával  van kialakítva. Ezzel egy főzőzónát két nagyságban, kisebb, vagy nagyobb főzőedényekkel is használhat. Ezáltal energiát takaríthat meg.
- **Maradékhő kijelző:**
A maradékhő funkciónál egy  ("forró") jelzés világít a kijelzőben, ha a főzőzóna olyan hőmérsékletű, amely még égésveszélyre utal.
- **Biztonsági zárolás/Gyermekebiztonság:**
Ezzel a funkcióval  lehet lezárni a főzőfelületet a véletlenszerű bekapcsolás ellen.
- **Biztonsági kikapcsolás:**
Egy biztonsági kikapcsoló rendszer gondoskodik arról, hogy egy adott idő után valamennyi főzőzóna automatikusan kikapcsoljon, amennyiben nem változtatja meg a beállításokat.
- **Tisztítás:**
Az üvegkerámia főzőfelület és a szenzorfelület nagy előnye a barátságos tisztíthatóság. A sima felület könnyen tisztítható.

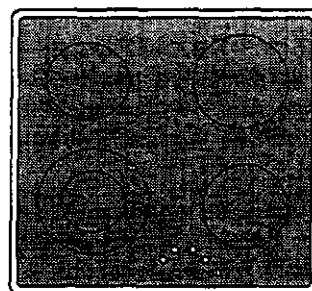

A főzőfelület használata

Általános információk

A készülék egy üvegkerámia főzőfelülettel és 4 gyorsfűtésű főzőzónával rendelkezik. A különleges teljesítményű sugárzó fűtőtestek lényegesen lerövidítik a főzőzónák felfűtési idejét.



A főzőfelület pórusmentes és nem érzékeny a gyors hőfokváltozásokra. Az edényeket ezért lehet a forró zónáról a hideg zónára áthelyezni.



A főzőzónák bekapcsolásánál rövid ideig egy zümmögő hang hallható a fűtőtestben. Ez a jelenség természetes velejárója minden üvegkerámia főzőfelületnek és nincs semmiféle negatív hatással a készülék működésére és funkciójára.



A főzőedényeket, serpenyőket mindig a főzőzóna bekapcsolása előtt helyezze fel.

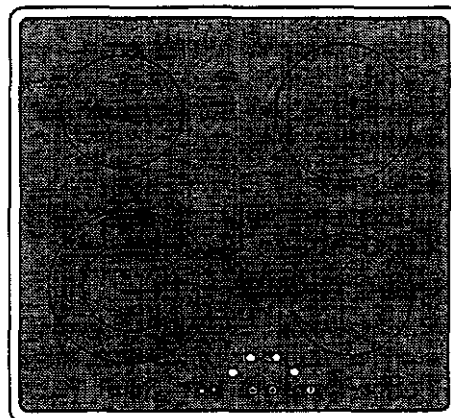

TOUCH-CONTROL szenzorfelület



A TOUCH-CONTROL szenzorfelület használatához felülről helyezze rá az ujját a kiválasztott mezőre, amíg a megfelelő kijelzés kigyullad, vagy kialszik, illetve amíg a kiválasztott funkció működni nem kezd.



A készülék bekapcsolása

A komplett készüléket a BE/KI  szenzormező megérintésével lehet bekapcsolni.



A BE/KI szenzormezőt kb. 2 mp-ig kell megérinteni.

A digitális kijelzőben a -jelzés látszik és villogni kezd a digitális pont.



A készüléknek a BE/KI szenzormezővel való bekapcsolása után kb. 10 mp-en belül a főzőzóna választóval ki kell választani egy főzőzónát. Máskülönben biztonsági okból a készülék ismét kikapcsol.



A készülék kikapcsolása

A készülék teljes kikapcsolását a BE/KI  szenzormező megérintésével lehet elvégezni.



A BE/KI szenzormezőt kb. 2 mp-ig kell megérinteni.



Egy főzőzóna, vagy a teljes főzőfelület kikapcsolása után egy -jelzés ("forró") világít a megfelelő főzőzóna digitális kijelzőben.



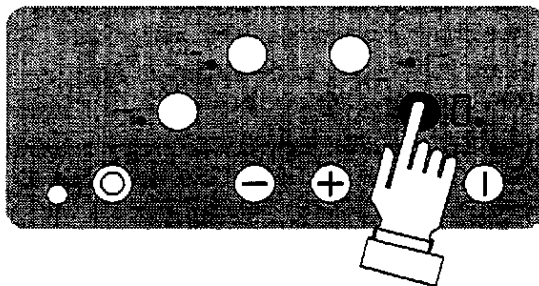

Főzőzóna választó

- ☞ A kívánt főzőzóna kiválasztásához a hozzátartozó szenzormezőt kb. 1 mp-ig meg kell érinteni. A főzőzónához tartozó kijelzőmezőben felgyullad a nulla digitális ponttal .



Főzőfokozat választó -

- ☞ A kiválasztott főzőzóna -tól -ig való főzőfokozatának beállításához, illetve elállításához kell használni.

A -jelű szenzormezővel a főzőfokozat növelhető.

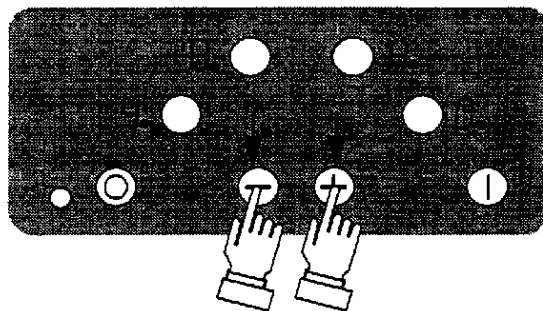

A -jelű szenzormezővel a főzőfokozat csökkenthető.



Kétkörös főzőzóna be- és kikapcsolása



Az edény, vagy a serpenyő méretének függvényében a kétkörös főzőzónának megfelelő szenzormezővel  lehet az üvegkerámia főzőfelületet kisebb főzőzónájához a nagyobb fűtőkört hozzákapcsolni.

-  Ezt a funkciót csak akkor lehet elvégezni, ha a kisebbik fűtőkör már be van kapcsolva. Bekapcsolt második fűtőkörnél az ellenőrző lámpa világít.

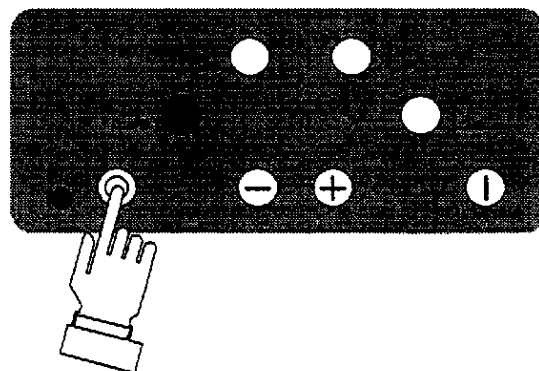
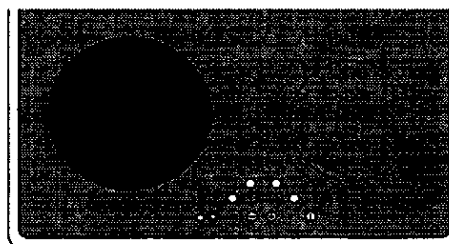
- ☞ 1. Érintse meg a kétkörös zónának megfelelő szenzormezőt .
A külső fűtőkör bekapcsol. A kétkörös zóna szenzormező melletti ellenőrző lámpa kigyullad.
- ☞ 2. A külső fűtőkör kikapcsolásához érintse meg a kétkörös zónának megfelelő szenzormezőt , a külső fűtőkör kikapcsol.



Főzőzóna kikapcsolása

- ☞ 1. A főzőzóna szenzormezővel válassza ki a kívánt főzőzónát.
- ☞ 2. A kikapcsoláshoz nyomja meg egyidejűleg a  és a  szenzormezőket, vagy a -val állítsa vissza nullára.

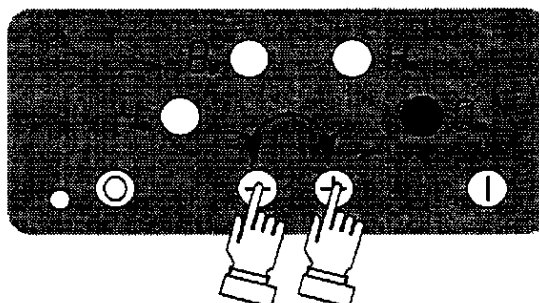

Maradékhő kijelző

Az egyes főzőzónák, vagy a teljes főzőfelület kikapcsolása után az adott főzőzónához tartozó maradékhő kijelzés  ("forró") világít a digitális kijelzőben.

A főzőzóna kikapcsolása után csak akkor alszik ki a maradékhő kijelzés, ha az adott főzőzóna kihűlt.



Ezt a funkciót olvasztáshoz és az ételek melegentartásához használhatja.



Figyelem! Amíg a maradékhő kijelzés világít, addig fennáll az égésveszély.

Figyelem! Áramkimaradás után a maradékhő szimbólum  kijelzés törlődik. Természetesen az égésveszély továbbra is fennáll. Ilyen esetben legyen körültekintő a főzőfelület megérintésével.

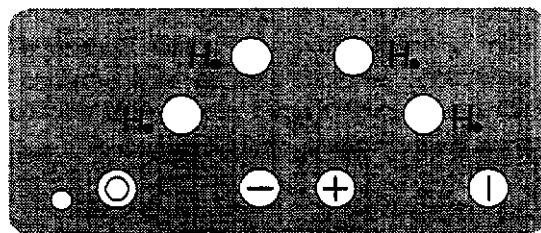





Gyermekbiztosítás

Gyermekbiztosítás aktivizálása

A gyermekbiztosítás megakadályozza a főzőzónák véletlenszerű bekapcsolását.





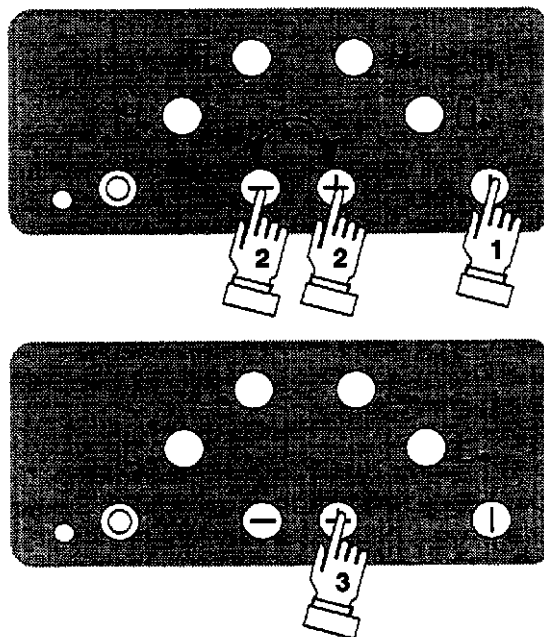

A gyermekbiztosítást csak akkor lehet aktivizálni, ha egyik főzőzóna sincs bekapcsolva.

1. Érintse meg a BE/KI szenzormezőt .
2. Közvetlenül ezután (10 mp-en belül) nyomja meg egyidejűleg a  és a  szenzormezőket kb. 2 mp-ig, majd engedje el.
3. Érintse meg ismét a  szenzormezőt. A digitális kijelzőben kb. 10 mp-ig a  szimbólum jelenik meg. Ezzel a gyermekbiztosítás aktivizálódott.



A főzőzóna használata aktív gyermekbiztosítás mellett







1. Érintse meg a BE/KI szenzormezőt .
2. 10 mp-en belül nyomja meg egyidejűleg a  és a  szenzormezőket kb. 2 mp-ig. A digitális kijelzőben a -jelzés jelenik meg és villog a digitális pont.
3. Válassza ki a főzőzónát és állítsa be a kívánt főzési fokozatot.



A készülék következő kikapcsolásáig a gyermekvédelem deaktiválódik. Minden főzőzóna és főzőfokozat a szokásos módon állítható be.

Gyermekbiztosítás deaktiválása

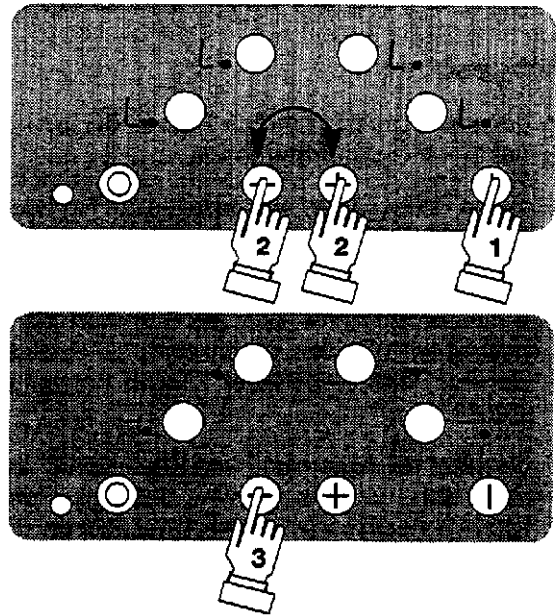

i A gyermekbiztosítást csak akkor lehet deaktiválni, ha egyik főzőzóna sincs bekapcsolva.

1. Érintse meg a BE/KI szenzormezőt . A digitális kijelzőben a  jelzés lesz látható.
2. Nyomja meg egyidejűleg a  és a  szenzormezőket kb. 2 mp-ig, majd engedje el.
3. Érintse meg ismét a  szenzormezőt. A digitális kijelzőből törlődik a  és a  szimbólum. Ezzel a gyermekbiztosítás deaktiválódott.



Biztonsági kikapcsolás - adott idő után

Ha a főzőzónák egyikét egy megadott idő után nem kapcsolja ki, vagy nem változtatja meg a főzőfokozatot, akkor az adott főzőzóna automatikusan kikapcsol.

A főzőzóna kijelzőben a  szimbólum, majd a kihűlés után a  szimbólum jelenik meg.

A főzőzónák az alábbiak szerint kapcsolnak ki:

- 1-2-es főzőfokozat 6 óra után
- 3-4-es főzőfokozat 5 óra után
- 5-ös főzőfokozat 4 óra után
- 6-9-es főzőfokozat 1,5 óra után

Az új főzési folyamathoz a készüléket a BE/KI főkapcsolóval  ismét be kell kapcsolni.

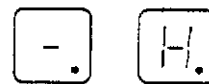

Biztonsági kikapcsolás - folyadék által

A főzőedényből a főzőfelületre kifolyt folyadék hatására mindegyik főzőzóna és beállítás azonnal kikapcsol.

Ugyanez a hatás lép fel akkor is, ha egy nedves ruhát tesz rá a kezelőfelületre. Ilyen esetben a folyadékot, illetve a ruhát el kell távolítani és a készüléket ismét be kell kapcsolni a főkapcsolóval .

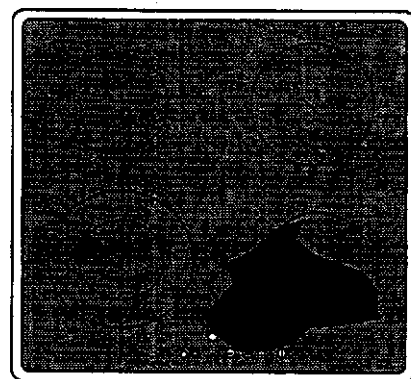

Használat, táblázatok, ötletek

Főzőedények

i Minél jobb a főzőedény, vagy a serpenyő, annál jobb lesz a főzés, vagy a sütés minősége.

- A jó főzőedény a fenekéről ismerhető fel. A fenékrésznek vastagnak és síknak kell lennie.
- Ne használjon öntöttvasból készült, vagy sérült fenekű főzőedényeket, mert ezek könnyen megkarcolják a felületet.
- Az alumínium- és rézedények használata fémes elszíneződéseket hagy hátra az üvegkerámia főzőfelületen, amelyek csak nagyon nehezen, vagy egyáltalán nem lesznek eltávolíthatók.
- A főzőedények és serpenyők átmérője ne legyen kisebb a főzőzóna átmérőjénél és lehetőleg csak 2-3 cm-rel legyen nagyobb a főzőzóna átmérőjénél.
- Hideg állapotban a főzőedények fenékrésze kismértékben befelé domborodik (konkáv). Az edényfenék semmi esetre se legyen kifelé domborodó (konvex).
- Új edények, vagy serpenyők vásárlásánál ügyeljen a fenékátmérőkre. A gyártók legtöbbször ugyanis az edények felső átmérőjét adják meg.
- Ha speciális főzőedényt használ, pl. gyorsfőző, vagy WOK, akkor vegye figyelembe a gyártó előírásait is.

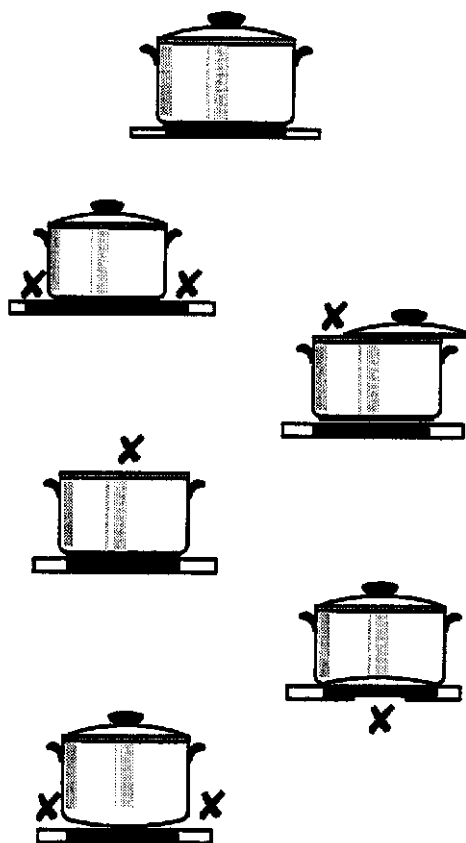

Általános útmutatások

- Az edények fenéke mindig száraz és tiszta legyen.
- Vigyázzon arra, hogy az edények éles széléi és az edényperemek ne karcolhassák meg az üvegkerámia főzőfelületet.
- A felületre kerülő homokszemcsék (pl. a zöldségekről) szintén karcokat okozhatnak a felületen, ha pl. a homokkal szennyezett főzőedényt áthúzza a főzőzónára.
- Az ételek főzéséhez magas edényeket használjon sok folyadékkal, és ne hagyja hogy a folyadék teljesen elpárologjon.

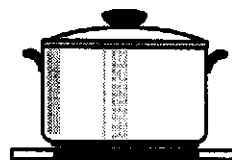

Energiatakarékos tanácsok

- Az edényeket és a serpenyőket a főzőzóna bekapcsolása előtt helyezze fel.
- Csak sík, egyenes felületű fenékkel rendelkező főző- és sütőedényeket használjon.



- Az edényeket és a serpenyőket lehetőleg mindig takarja le fedővel.
- Az edényfenék és a főzőzóna lehetőleg egyforma nagyságú legyen.
- Az elszennyeződött főzőzónák megnövelik az energiafogyasztást.
- Néhány perccel a főzés befejezése előtt már kapcsolja ki a főzőzónát és használja a maradékhő funkciót, pl. az ételek melegentartására, vagy olvasztáshoz.
- A gyorsfőző edények használatával kb. 50 %-kal lerövidíthető a főzési idő.

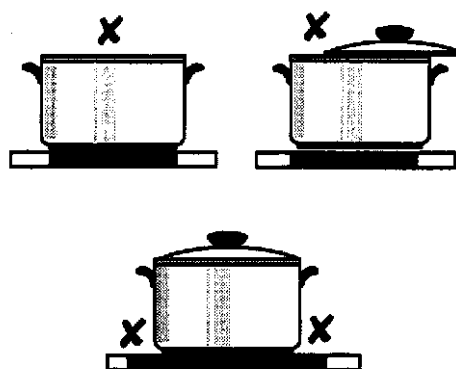

Táblázat: főzés és sütés a főzőhelyeken



Az alábbiakban megadott táblázat csak iránymutatásra szolgál. Hogy egy adott főzési munkához melyik teljesítményfokozatot kell használni, az az edény minőségétől, az élelmiszerek mennyiségétől és fajtájától is függ.

Teljesítményfokozat	Főzés/sütés	Példák az alkalmazásra
9	Főzés Átsütés	Nagyobb mennyiségű folyadék forralása, Specli főzés, húsok átsütése.
7-9	Erős átsütés Fritózés	Sült burgonya fritózése, Húsok sütése, pl. gulyás, Kisütések, pl. burgonya lángos, Bélszín és steak-ek sütése.
6-7	Enyhe sütés	Húsok, karaj, sertésszelet, kolbász, máj sütése, Dagasztott tészták, enyhe sütés, tojás, tojásfelfújt, fánk fritózése.
4-5	Főzés	Nagyobb mennyiségű ételek főzése, egytálételek, levesek, húsleves, burgonya főzés.
3-4	Párolás Dinsztelés	Zöldségek párolása, húsok pörkölése, Tejberizs főzés.
2-3	Puffasztás	Rizs és tejes ételek puffasztása, Kisebb mennyiségű burgonya és zöldség párolása, Készételek melegítése.
1-2	Melegentartás Olvasztás	Omlettek, tojás, holland szósz, Ételek melegentartása, Vaj, csokoládé, zselatin olvasztása,
0	Maradékhő	Utánmelegítés, KI-kapcsolt pozíció.



Azt ajánljuk, hogy a forralást és az átsütést a 9-es főzőfokozatán kezdje el, majd a továbbfőzéshez állítsa vissza alacsonyabb fokozatra a főzőzónát.

Tisztítás és ápolás

Figyelem! A tisztítószeret tilos a **forró** üvegkerámia felületre önteni. Minden tisztítás után hidegvízzel maradéktalanul el kell távolítani a felületről a tisztítószer maradványokat.

Semmilyen körülmények sem szabad agresszív hatású, vagy karcolást okozó tisztítószeret (pl. grill-, vagy sütőspray, rozsdátlanító, dörzsszivacs, stb.) használni.

A tisztításhoz tiszta ruhát, vagy háztartási papírt, mosogatószeres meleg vizet, és kereskedelmi tisztítószereseket, valamint üvegkaparót használjon. A üvegkaparót és az üvegkerámiahoz való tisztítószereseket a szakkereskedelmi boltokból szerezheti be.

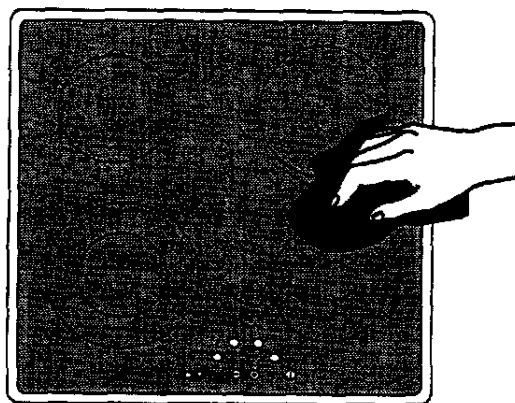
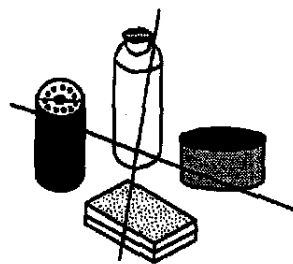

Üvegkerámia főzőfelület

☞ Az üvegkerámia főzőfelületet minden használat után tisztítsa meg, ha a felület már kihűlt, vagy már csak kézmeleg. Így elkerülheti a szennyeződések ráégését a felületre.

- A vízkövet, a zsírfoltokat és a fémes elszíneződéseket a kereskedelembe beszerezhető tisztítószeresekkel, vagy rozsdamentes tisztítószeresekkel távolíthatja el, pl. Sidol-fény, Stahl-Fix, WK-Top, vagy Cillit.

Enyhe szennyeződések

☞ Az üvegkerámia felületet egy puha, adott esetben nedves mosogatószeres ruhával kell megtisztítani.

- Ezután egy tiszta ruhával át kell törölni a felületet és hagyni kell megszáradni.
- Hetente egyszer tisztítsa meg az üvegkerámia felületet a kereskedelembe beszerezhető rozsdamentes tisztítószerrel.

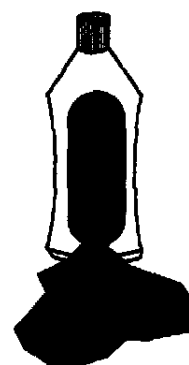

Erősen letapadt szennyeződések

- Az erősen letapadt szennyeződések eltávolításához hideg állapotban egy üvegkaparóval lehet a legkönnyebben és leggyorsabban eltávolítani.
- Az üvegkaparót ferdén helyezze rá az üvegkerámia felületre. A szennyeződések eltávolításához a kaparó csúsztatásával távolítsa el az üvegkerámia felületről.

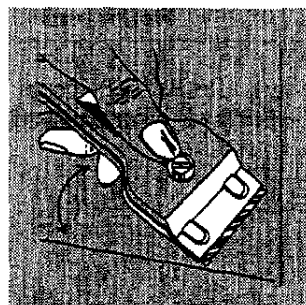

Speciális szennyeződések

☞ A cukor, cukortartalmú, megolvadt műanyag, vagy alufólia által okozott foltokat **azonnal, még forró állapotban** kell kaparni az üvegkaparó segítségével.

⚠ **Figyelem!** A forró felületen való üvegkaparó használatánál ügyelni kell az égésveszélyre.

☞ Végül a kihűlt főzőfelületet normál módon meg kell tisztítani.

i Amennyiben a főzőfelületre olvadt fémes szennyeződések már kihültek, akkor a tisztítás előtt újra fel kell melegíteni a felületet.

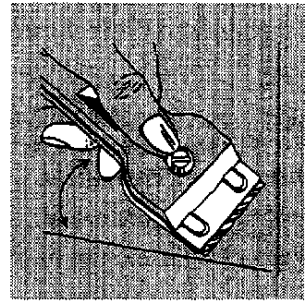

Sötét foltok, dekorsérülések

i Az agresszív tisztítószer alkalmazása révén és a karcolást okozó edényfenekek idővel lecsiszolhatják az üvegkerámia bevonatot és sötét foltokat képeznek.

Ezeket a foltokat már nem lehet többé eltávolítani. Nem befolyásolják károsan azonban a főzőfelület funkcióit és a főzőzónák működését.

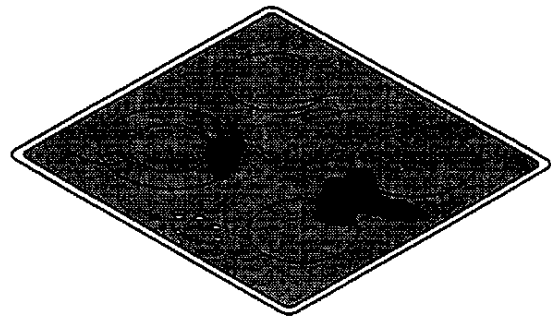

Karcok az üvegkerámia felületen

i Az edényfenekek, a homokszemcsék, vagy más szennyeződések által okozott karcokat nem lehet eltávolítani a felületről.

Ezek a hibák sem befolyásolják károsan azonban a főzőfelület funkcióit és a főzőzónák működését.

A főzőfelület keret

⚠ A vízkőoldó szerek, az ecet, a citrom, a gyümölcslevek, vagy más savas hatású folyadékok a főzőfelület keretét elszínezik és a felület elmattul. Ilyen esetben egy nedves ruhával azonnal törölje le őket és törölje szárazra a felületet.

☞ A főzőfelület keretét csak vízzel és mosogatószerrel tisztítsa meg.

☞ A felületre rászáradt szennyeződések egy nedves ruhával áztassa fel. Végül mossa le és szárítsa meg a főzőfelületet.

Mit kell tenni, ...

A tapasztalatok azt mutatják, hogy az üzemzavarok nagy részét egy kisebb hiba okozza és ezt az alábbi hibakeresési útmutató áttanulmányozása után saját maga is könnyen kijavíthatja.

... a főzőzónák nem működnek?

Ellenőrizze, hogy:

- Nincs-e kioldva az elektromos főbiztosíték. Ha a biztosíték többször egymás után lekapcsol, akkor forduljon a jótállási jegyben megadott szervizhez.
- Helyesen kapcsolta-e be a készüléket.
- Nincs-e kioldva a főzőzónák biztonsági kikapcsolása.
- Be van-e kapcsolva a megfelelő főzőzóna.
- A főzőzóna a kiválasztott továbbfőzési fokozatra van-e állítva.

... a főzőzónák nem kapcsolhatók be- vagy ki?

Ellenőrizze, hogy:

- Nincs-e zárva a kezelőfelület.
- A Be/Ki-gombbal történő Be-/Ki-pozíció és a főzőzóna beállítása között eltelt-e több, mint 10 mp.
- Nincs-e idegen tárgy (pl. nedves ruha), vagy folyadék az érintkező felületen.

... a kijelzőben hirtelen kialszik a maradékhő üzemmódot jelző szimbólum ?

Ellenőrizze, hogy:

- Nem nyomta-e meg véletlenül a Be/Ki-szenzort.
- Nincs-e idegen tárgy (pl. nedves ruha), vagy folyadék az érintkező felületen.
- Nincs-e kioldva a biztonsági kikapcsolás.
- Nem volt-e áramkimaradás.

... a kijelző teljesen kialszik?

Ellenőrizze, hogy:

- Be van-e kapcsolva az elektromos biztosíték.
- Nincs-e áramszünet.
- Minden beállítás helyesen lett-e végrehajtva.

... a főzőzónák kikapcsolás után nem jelenik meg a , illetve a maradékhő üzemmódot jelző szimbólum ?

Ellenőrizze, hogy:

- A főzőzóna rövid ideig üzemelt-e és eléggé felforrósodott-e. Ha a főzőzóna forró, akkor forduljon a jótállási jegyben megadott szervizhez.

... egy főzőzóna nem kapcsolható be?

Ellenőrizze, hogy:

- Nincs-e bekapcsolva a gyermekbiztosítás .

... a főzési folyamat közben minden kijelzés (a maradékhő kijelzővel bezárólag) kialszik?

- Az elektronikusan vezérelt túlfűtésvédelmi rendszer minden funkciót zárolt. Kihűlés után a főzőfelület ismét üzembe helyezhető. Ehhez a főzőfelület biztosítékot legalább 10 másodpercig ki kell kapcsolni, vagy ki kell csavarni.

... ha villog az kijelzés?

- Hosszabb ideig tartó magas főzőfokozaton való főzés után az elektronikus vezérlés a baloldali első főzőzónát átmenetileg zárolja. Ez a vezérlés meghibásodásának elkerülésére szolgál. A baloldali első főzőzónát csak abban az esetben lehet újra aktivizálni, ha a készülék kihűlt és törődik az  kijelzés. A jobboldali és a hátsó főzőzónák továbbra is működőképesek maradnak.

... ha világít az kijelzés?

Ellenőrizze, hogy:

- Nincs-e idegen tárgy (pl. nedves ruha), vagy folyadék az érintkező felületen.
- Tisztítsa meg a főzőfelületet. Rövid időre kapcsolja ki a biztonsági automatikát, illetve csavarja ki a biztosítékot. Ha az  kijelzés továbbra is világít, akkor forduljon a Vevőszolgálathoz.

... üzemzavar esetén

- Kapcsolja ki a készüléket a főkapcsolóval.
- Kapcsolja ki a biztonsági automatikát, illetve csavarja ki a biztosítékot.

Segítség üzemzavar esetén

Üzemzavar esetén forduljon a jótállási jegyben megjelölt szervizhez, vagy a Vevőszolgálathoz.

Fontos! Kérjük, hogy a szervizbe való bejelentkezésnél adja meg az alábbi adatokat: A termékszámra (PNC), a gyártási számra (F.Nr.) és a modelljelzésre mindig szükség van a Vevőszolgálathoz való bejelentkezéshez, valamint a pót- és tartalékalkatrészek megrendeléséhez és a műszaki információkhoz is.

Ezeket az adatokat az adattábla tartalmazza.

Beépítési útmutató

⚠ Figyelem! A készülék beépítését és csatlakoztatását csak elektromos szakember, szerviz végezheti el. A meghibásodott készüléket, beleértve a csatlakozó vezetéket is csak a jótállási jegyben megjelölt szerviz javíthatja. Az illetéktelen és szakszerűtlen beavatkozás komoly veszélyt és kárt okozhat és a jótállási igények elvesztésével jár.

A beépítésnél és a javítások közben a készüléket le kell választani az elektromos hálózatról.

Az elektromos készülékekre vonatkozó általános érvényű szabványokat, valamint a biztonságtechnikai előírásokat a beépítések során pontosan be kell tartani.

A megsérült, megrepedt, vagy törött készüléket tilos üzembe helyezni és az elektromos hálózatra csatlakoztatni.

Beépítés a konyhai munkalapba

⚠ Az elektromos biztonságot csak a szakszerűen elvégzett beépítés biztosítja.

Az érintésvédelmet és az elektromos biztonságot, illetve az SEV/VDE irányelvek szerinti nemzetközi előírásokat a készülék beépítésénél garantálni kell. Ez érvényes a készülék hátoldali részére is. Ezek a falnál lévő beépítési részek nem közelíthetők meg szabadon.

A beépített szekrényt a kibillenés ellen biztosítani és szilárdan rögzíteni kell.

📝 Jegyezze fel a készülékre nyomtatott adattáblán található gyártási számot (F.Nr.). Ez a szám a szervizeléshez lesz szükséges.

Beépítési méretek

A munkalapban lévő kivágásnak a méretvázlatnak megfelelő adatokkal kell rendelkezni. Az ábrákon látható vázlat ad erről pontos tájékoztatást.

A beépített főzőfelület alsó része és az alatta lévő bútorrészek között legalább 20 mm szabad résznek kell maradni.

A főzőfelület oldalsó széle és a szomszédos bútor között és a hátoldali részen is legalább 50 mm szabad helyet kell biztosítani.

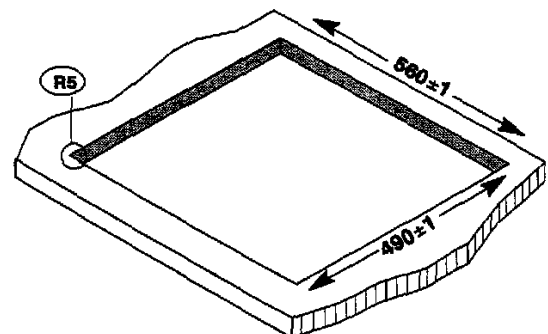
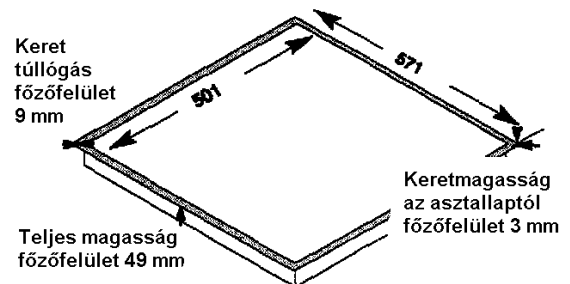
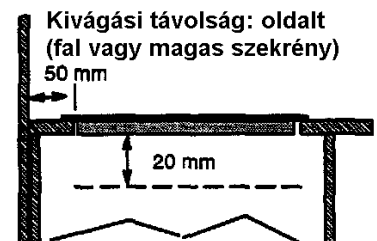
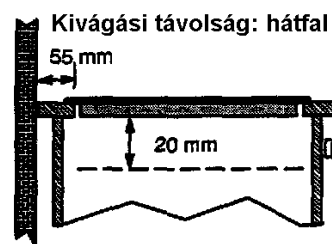

Ez a készülék az Y-tűzvédelmi típusú osztályba (IEC 335-2-6) tartozik. Ez azt jelenti, hogy a készüléket, csak az egyik oldalával lehet a szomszédos bútorzathoz, vagy a falhoz beépíteni, míg a másik oldalához csak azonos magasságban helyezhető el egy másik készülék, vagy bútor.

Beépítés

Vágja ki a munkafelületet a megadott méretek szerint. A megadott tűrés méreteket nem szabad túllépni. Pontosan a bejelölt vonalon fűrészeljen. Ajánlat: A kivágási méretet acéltűvel pontosan rajzolja elő. A vonalat ragasztóval kenje be, hogy a kivágásból keletkező forgácsosodást lecsökkente.

Tisztítsa meg a kivágott felületet.

A főzőfelület felfekvési tartományában a munkafelületet teljesen ki kell tölteni a tömítő anyaggal.

Ezután a bejelölt pozíciókban csavarokkal fel kell erősíteni a feszítő rugókat. A rugós feszítők a munkalaphoz való rögzítésre szolgálnak.

Műköből, vagy kerámiából készült asztallapnál a feszítő rugókat speciális ragasztóval kell felragasztani.

A főzőfelületet felülről be kell helyezni a kivágásba, be kell központosítani és szilárdan be kell nyomni, amíg a rugók be nem kattannak.

Ellenőrizni kell a felfekvési felületet és a tömítések hézagmentességét. Kérjük, hogy ne használjon szilikonból készült tömítő anyagot, mert szervizelés esetén megnehezíti a kiszervezési munkát.

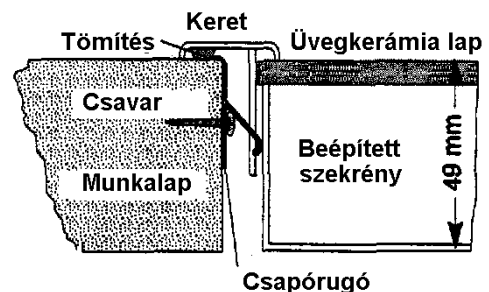
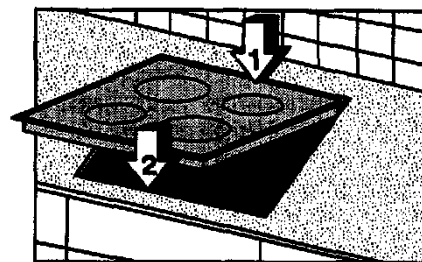
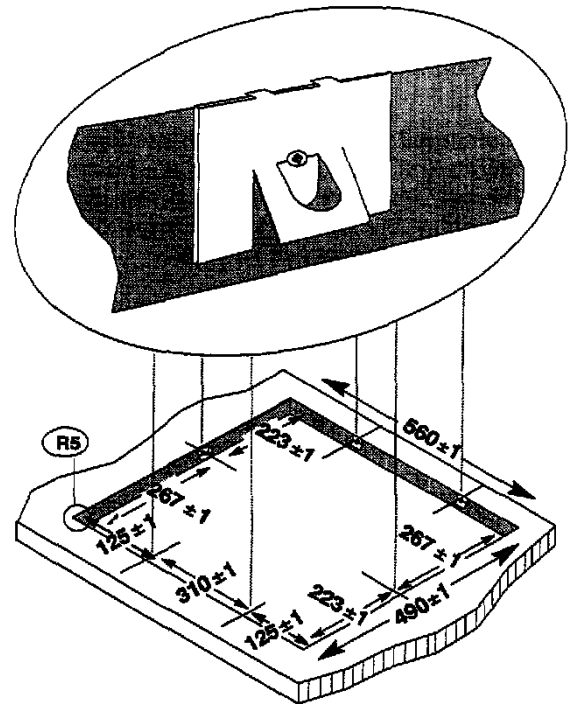

Elektromos csatlakoztatás

A csatlakoztatás előtt ellenőrizze, hogy az adattáblán megadott feszültségi érték megegyezik-e a felszerelés helyén lévő hálózati feszültség adataival és megfelel-e az elektromos főzőlap adatainak. Az adattábla a főzőlap alsó részén található.

A fűtőtestek üzemi feszültsége AC 230 V váltóáram, de a készülék AC 220 V feszültségen is hibátlanul működik.

Az üvegkerámia főzőfelület csatlakoztatását a megadott kapcsolási vázlat szerint kell elvégezni. Az elektromos csatlakoztatását egy legalább 3 mm érintkező hézaggal rendelkező kapcsolóval ellátva (pl. LS-automata, FI-védőkapcsoló, vagy biztosíték) kell kialakítani.

A kábelcsatlakozó doboz a főzőrész fenékrészén található. Egy csavarhúzó segítségével lehet a fedelet kinyitni (ábra).

A földelő védővezetékét a -jelű kapocshoz kell erősíteni.

A védővezeték érnek hosszabbnak kell lenni, mint az áramvezető ereknek.

A kábelcsatlakozásokat és a védővezeték csatlakoztatását az előírtak szerint kell csatlakoztatni és szilárdan meg kell húzni a kábelrögzítő csavarokat.





Befejezésül biztosítsa a csatlakozó vezetékét a tehermentesítő kapoccsal, majd szilárdan nyomja vissza a fedelet a helyére.

Adott esetben az első bekapcsolás előtt minden védőfóliát, vagy ragasztott címkét el kell távolítani az üvegkerámia felületről, vagy a keretről.

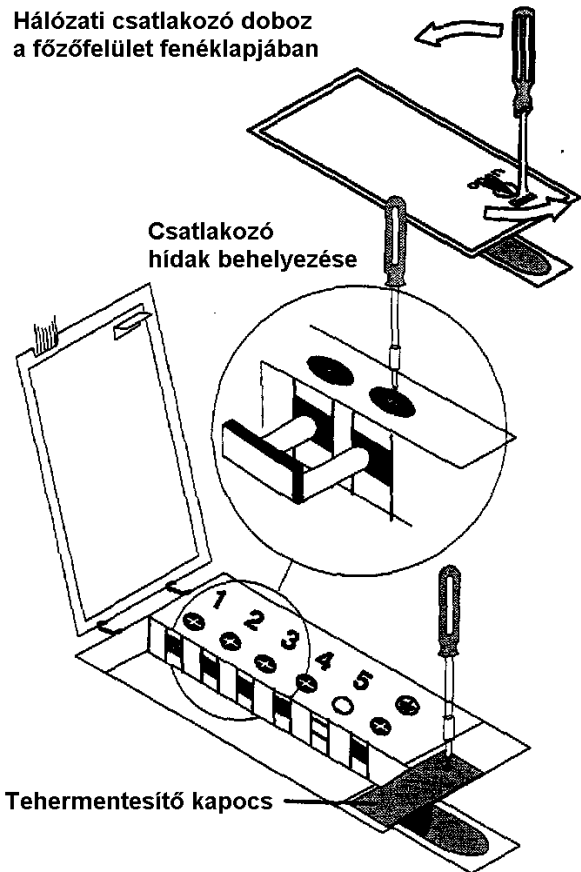
 Az elektromos hálózatra történő csatlakoztatás után mindegyik főzőzónát egy rövid ideig tartó max. teljesítményre kapcsolva ellenőrizni kell.

Hálózati csatlakozó doboz a főzőfelület fenéklapjában



Anschluss-Schema 230 V ~	
<p>1 2 3 4 5 </p> <p>L1 N</p>	230 V ~ 1 L + N
<p>1 2 3 4 5 </p> <p>L1 L2 N</p>	400 V 2 N ~ 2 L + N
<p>1 2 3 4 5 </p> <p>L1 L2 L3 N</p>	400 V 3 N ~ 3 L + N
<p>1 2 3 4 5 </p> <p>L1 (L3) L2</p>	230 V 2 ~ 2 L
<p>1 2 3 4 5 </p> <p>L1 L2 L3</p>	230 V 3 ~ 3 L

Műszaki adatok

Külső méretek

szélesség:	572 mm
mélység:	502 mm
magasság:	49 mm

Kivágási méretek

szélesség:	560 mm
mélység:	490 mm
lekerekítés:	R5

Teljesítmény-felvétel:

Kétkörös főzőzóna - bal első	2200 kW
Főzőzóna - bal hátsó	1200 kW
Kétkörös főzőzóna - jobb hátsó	1700 kW
Főzőzóna - jobb első	1200 kW

Együttes teljesítmény max.: 6,4 kW

Névleges feszültség: 230 V - 50 Hz

Szabványok, normák, irányelvek

Ez a készülék megfelel az alábbi:

EN 60 335-1 és EN 60 335-2-6
a háztartási elektromos készülékek
biztonságára vonatkozó,

DIN 44546 / 44547 / 44548
a háztartási elektromos sütők használati
tulajdonságára vonatkozó,

EN 55014-2 / VDE 0875 14-2. rész,

EN 55014 / VDE 0875 14/12. 93. rész,

EN 61000-3-2 / VDE 0838 2. rész,

EN 61000-3-3 / VDE 0838 3. rész,
az alapvető érintésvédelmi biztonságra
vonatkozó (EMV) szabványoknak.



Ez a készülék megfelel az alábbi EG
irányelveknek:

- 73/23/EWG Kisfeszültségi irányelv,
- 89/336/EWG EMC irányelv a 92/31 változással
bezárólag.

Adattábla

Az adattábla a készülék alsó részére van erősítve. A beépítés után az adattáblához már nem lehet hozzáférni. Jegyezze fel ezért a gyártási számot (F.Nr.) ide, a megfelelő formába.

